

Adaptive Sound Technology

Tillägg

Första inställningen av TV:n

Ditt system är utrustat med Adaptive Sound Technology, vilket gör att du kan få en optimal ljudupplevelse med flera högtalare även om högtalarna inte är korrekt placerade utifrån din lyssnarposition. Med Adaptive Sound Technology används alla anslutna högtalare för att skapa en ljudupplevelse som motsvarar perfekt placerade högtalare.

Den här inställningen har du bara nytta av om du har flera högtalare och en Beo5-fjärrkontroll. Om du har färre högtalare eller en Beo4-fjärrkontroll rekommenderas inte denna inställning. Du bör då välja inställningen utan Adaptive Sound Technology, som beskrivs i avsnitten om förstagångsinställning av TV:n och högtalarinstallation i den handbok som medföljde produkten.

Inställningsförfarandet aktiveras när TV:n ansluts till elnätet och sätts på för första gången. Du guidas genom en rad automatiska skärmmenyer där du registrerar den kringutrustning du har anslutit, exempelvis projektor och högtalare.

Om du ändrar systemet senare kan du komma åt samma menyer och uppdatera inställningarna. Kom ihåg att typ av högtalare och högtalarnas avstånd måste anges i menyn HÖGTALARINSTÄLLNING.

Översikt över första inställningen

Första inställningen av TV:n består av upp till fyra huvudsteg: registrering av all ansluten utrustning, inställning av kanaler, högtalarinställning och ljudjustering.*

Efter de första två menyerna får du frågan om du vill aktivera eller avaktivera Adaptive Sound Technology. Fortsätt enligt beskrivningen nedan om du väljer PÅ.

Om du väljer AV följer du anvisningarna i handbokens avsnitt om förstagångsinställning av TV:n.

Du kan också skapa och namnge egna förinställningar för lyssnarpositioner vid till exempel matbordet eller i en favoritfåtölj. Mer information om ljudförinställningar finns på sidan 6 i det här tillägget.

Om du väljer att aktivera funktionen Adaptive Sound Technology kan du ändå avaktivera funktionen i en eller flera av de ljudförinställningar du gör. Mer information om Adaptive Sound Technology finns på sidan 4 i detta tillägg.

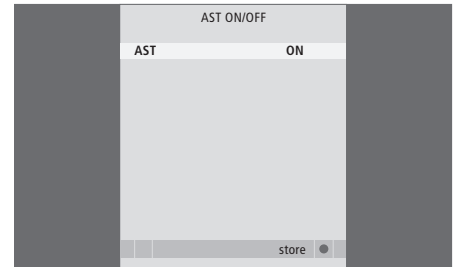

* OBS! Inställning av kanaler ingår inte i den första inställningen i alla länder.

Menyföljden under första inställningen:

MENYSPRÅK* ... Här väljer du språk för

skärmmenyerna. Texten på skärmen ändras när du går från språk till språk.

ANSLUTNINGAR ... Välj den typ av utrustning som du har anslutit till varje uttag, vilka uttag som används, produktnamn och namn på källan. Mer information om menyn ANSLUTNINGAR finns i handboksavsnittet om registrering av ytterligare utrustning.

AUTOMATISK INSTÄLLNING* ... När du har registrerat den anslutna utrustningen visas automatiskt en meny för inställning av kanaler. Tryck på **mittknappen** på Beo5 för att starta automatisk kanalinställning. TV:n hittar alla tillgängliga kanaler. Mer information om hur du ställer in TV-kanaler finns i handbokens avsnitt om att göra om kanalinställning och lägga till kanaler.

AST PÅ/AV ... I den här menyn kan du välja mellan en högtalarinställningsmeny med eller utan Adaptive Sound Technology. Fabriksinställningen är AV. Alla inställningar som beskrivs i det här tillägget gäller bara om PÅ har angetts för AST. Mer information om Adaptive Sound Technology finns i kapitlet "*Installera högtalare*" på sidan 4.

HÖGTALARINSTÄLLNING ... I denna meny guidas du genom ett förfarande där den markerade högtalaren ger ifrån sig ett ljud. Därefter registrerar du högtalartypen i menyn. Ange avståndet från två punkter (punkt A och B) till varje högtalare, till vänster och höger om TV-skärmen och projektorskärmen, till en tittarposition samt avståndet mellan de två punkterna. Mer information om menyn HÖGTALARINSTÄLLNING finns på sidan 5 i kapitlet "*Installera högtalare*".

TV ... Välj vilka högtalare som ska vara aktiva när du tittar på TV och ange avståndet från din lyssnarposition till tre av de aktiverade högtalarna. Du kan aktivera Adaptive Sound Technology eller ange roller och nivåer för högtalarna.

CINEMA ... Välj vilka högtalare som ska vara aktiva när du ansluter en projektor och ange avståndet från din lyssnarposition till tre av de aktiverade högtalarna. Du kan aktivera Adaptive Sound Technology eller ange roller och nivåer för högtalarna. Denna meny är bara tillgänglig om du har anslutit en projektor.

JUSTERING ... Justera ljudegenskaper som volym, bas, diskant och loudness. Dessutom kan du välja två standardkombinationer för högtalarna: en som används när du sätter på en videokälla i TV:n och en som används när du sätter på en audiokälla som är ansluten till TV:n. Du kan också välja vilken LJUDFÖRINSTÄLLNING som ska aktiveras när du slår på en audiokälla. Den förinställning som är aktiverad när du slår på audiokällan, förblir aktiverad även fortsättningsvis om du väljer alternativet MANUELL. Om alla källor stängs av, används automatiskt den förinställning som var aktiverad innan du slog på audiokällan. Om du väljer en LJUDFÖRINSTÄLLNING, aktiveras denna valda förinställning varje gång som du slår på en audiokälla. Du kan fortfarande välja en annan högtalarkombination när du vill. Mer information om menyn JUSTERING finns i handbokens kapitel om justering av bild- och ljudinställningar.

LJUDINSTÄLLNING ... Gå till menyn LJUDFÖRINSTÄLLNINGAR och välj ett FÖRINSTÄLLN.-fält. Ange sedan vilka högtalare som ska vara aktiva för olika lyssnarpositioner, till exempel runt matbordet eller i en favoritfåtölj, och ange avståndet från lyssnarpositionen för tre av de aktiverade högtalarna. Du kan aktivera eller avaktivera Adaptive Sound Technology och antingen vrida den valda högtalarkonfigurationen eller ange roller och nivåer för högtalarna. Mer information om högtalare för anpassade förinställningar finns under "*Ljudförinställningar*" på sidan 6.

STATIVJUSTERING ... Ange största vinkel för vridning och lutning av TV:n. Mer information om menyn STATIVJUSTERING finns i handbokens avsnitt om kalibrering av motordrivna rörelser. **STATIVPOSITIONER** ... Ställ in de positioner som du vill att TV:n vrids till. Mer information om menyn STATIVPOSITIONER finns i handbokens kapitel om att ställa in vridpositioner för TV:n.

Information om var och hur kringutrustning ansluts hittar du i handbokens avsnitt om anslutningspaneler.

Installera högtalare

Med Adaptive Sound Technology kan du få en optimal ljudupplevelse med flera högtalare även om högtalarna inte är korrekt placerade utifrån din lyssnarposition.*

Avståndet från din förinställda lyssnarposition till någon högtalare bör inte överskrida 10 meter.

I detta skede av installationen installerar du högtalarna för TV:n och eventuellt en projektor.

Punkt A och B

För att Adaptive Sound Technology ska kunna veta var varje högtalare är placerad behöver du bestämma två fasta punkter, punkt A och B, innan du kan ange inställningarna i menyn. Dessa punkter kan till exempel finnas på väggen.

Riktlinjer för att bestämma punkt A och punkt B:

- 1 Bestäm punkterna till rummets ytterkanter så att högtalarna är placerade inom den tänkta linjen mellan punkt A och punkt B.
- 2 Fastställ punkterna långt ifrån varandra, minst två meter.
- 3 Från både punkt A och punkt B bör du kunna se alla högtalare i systemet. Det gör dock ingenting om det står möbler i vägen.

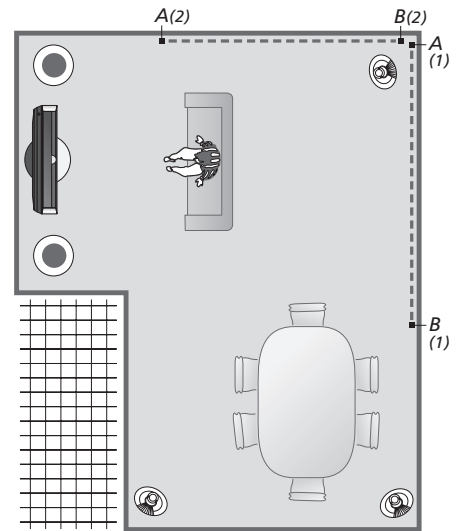

Exempel på två möjliga varianter för punkterna A och B med den tänkta linjen från den ena punkten till den andra. Du kan förinställa högtalarkombinationer för flera lyssnarpositioner, som till exempel i soffan när du tittar på TV, runt matbordet eller i fåtöljen när du sitter och läser.

* OBS! För att använda inställningsmenyn utan Adaptive Sound Technology, väljer du menyn TV-INSTÄLLNING > ÖVRIGA MÖJLIGHETER > LJUD > AST PÅ/AV. Välj sedan AV och spara.

Ställa in högtalarna

Ange högtalartypen och avståndet från punkt A och B till varje högtalare, till vänster och höger om TV-skärmen och en projektorskärm, till en tittarposition samt avståndet mellan de två punkterna.

Ange högtalartyp och avstånd ...

- > Visa menyn TV-INSTÄLLNING och välj ÖVRIGA MÖJLIGHETER.
- > Visa menyn LJUD och välj HÖGTALARINSTÄLLNING.
- > Välj högtalartyper.
- > Tryck på fjärrkontrollens **mittknapp** för att spara inställningarna och visa menyn AVSTÅND TILL PUNKT A.
- > Ange de horisontella avstånden i meter. Avståndet till en stereohögtalare ska mätas till vänster och höger kant på högtalaren.
- > Tryck på fjärrkontrollens **mittknapp** för att spara inställningarna och visa menyn AVSTÅND TILL PUNKT B.
- > Ange de horisontella avstånden.
- > Tryck på fjärrkontrollens **mittknapp** för att spara inställningen. Högtalarkonfigurationen beräknas automatiskt.

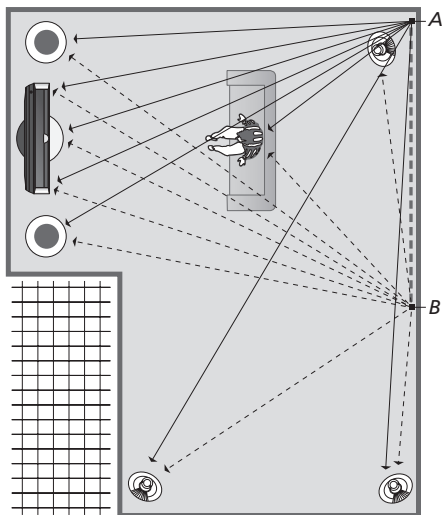

Välj den tittarposition som används för att se på TV.

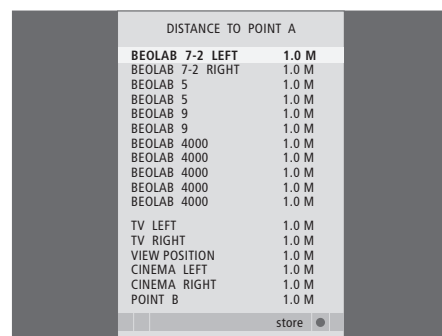
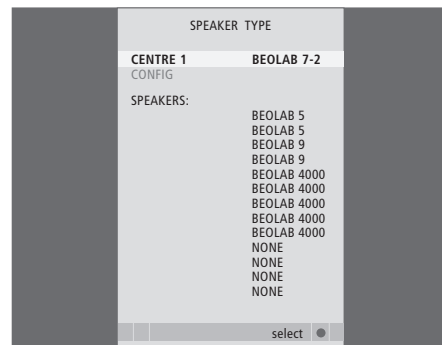

När du anger högtalartypen bör högtalarnamnet, som är markerat i menyn, motsvara den högtalare som ger ifrån sig ljudet. I den meny som visas blir du ombedd att ange det horisontella avståndet i meter från punkt A till respektive högtalare, till vänster och höger sida av TV:n och en ansluten projektorskärm, till en tittarposition samt till punkt B.

Ljudförinställningar

Välj vilka högtalare som ska aktiveras i TV-läge och, om du har en projektor ansluten, i bioläge. Du kan också skapa upp till fem anpassade förinställningar, till exempel runt matbordet eller i en favoritfåtölj. Välj tre till sju* högtalare och högst två subwoofrar som ska aktiveras för en förinställning och bestäm avståndet från din lyssnarposition till tre av de aktiverade högtalarna.

För varje anpassad förinställning kan du också välja att vrida ljudet 360 grader i förhållande till lyssnarpositionen. Som standard är vridningen 0 grader, vilket är riktningen från lyssnarpositionen till TV:n.

Om högtalarna är korrekt placerade för dina lyssnarpositioner rekommenderar vi att du avaktiverar Adaptive Sound Technology och ställer in högtalarnas roller, avstånd och nivåer. Om du aktiverar färre än tre högtalare måste du ställa in högtalarnas roller, avstånd och nivåer. För mer information om högtalarnas roller, avstånd och nivåer, se handbokens kapitel om tilldelning av högtalarroller, inställning av högtalaravstånd och kalibrering av ljudnivån.

* En stereohögtalare – t.ex. BeoLab 7-1 eller 7-2 – räknas som två högtalare om färre än sex högtalare är aktiverade.

För att ange förinställningar för högtalare ...

- > Visa menyn TV-INSTÄLLNING och välj ÖVRIGA MÖJLIGHETER.
- > Visa menyn LJUD och välj LJUDFÖRINSTÄLLNINGAR.
- > Välj TV, CINEMA eller ett fält för en anpassad förinställning.
- > Aktivera eller avaktivera Adaptive Sound Technology.
- > Aktivera önskade högtalare. Tre till sju högtalare och högst två subwoofrar kan aktiveras.
- > Kontrollera att Adaptive Sound Technology är i önskat läge, aktiverad eller avaktiverad.
- > Spara för att öppna nästa meny. Om du valde AV för att avaktivera Adaptive Sound Technology, se handbokens kapitel om att tilldela högtalarroller, ange högtalaravstånd och kalibrera ljudnivån.
- > Ange det horisontella avståndet i meter mellan din lyssnarposition och varje högtalare som ger ifrån sig ett ljud.
- > Om du gör en anpassad förinställning och ADAPTIVE SOUND TECHNOLOGY är aktiverat, markera VRIDNING och välj hur mycket ljudet ska vridas. Ett ljud avges från högtalarna om en källa används, och du kan vrida ljudet tills det kommer från önskad riktning.
- > Spara och gå tillbaka till menyn LJUDFÖRINSTÄLLNINGAR. Under den första inställningen, tryck på den **gröna** knappen för att fortsätta förfarandet för den första inställningen efter att du gjort de önskade förinställningarna.

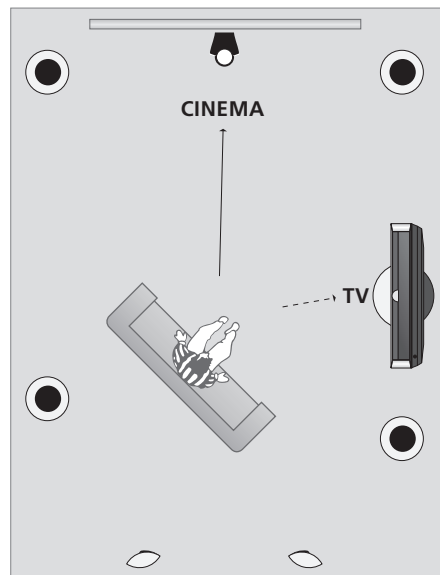

Exempel på en lyssnarposition för att titta på TV och hemmabio. Du väljer vilka högtalare som ska vara aktiverade för respektive situation.

OBS! Om du ändrar vridningen från en förinställning medan du använder systemet så att den passar en ny lyssnarposition, kan du enkelt skapa en ny förinställning med dessa inställningar. Gå till menyn LJUDFÖRINSTÄLLNINGAR, välj ett tomt FÖRINSTÄLLN.-fält och tryck på **mittknappen** i alla menyer. Då kommer de aktuella inställningarna automatiskt att användas i menyerna.

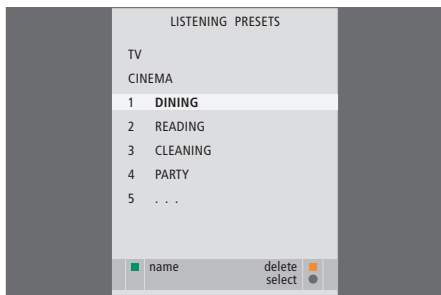

Du kan göra så att TV:n automatiskt växlar till en anpassad förinställning när du väljer en audiokälla.

Namnge en anpassad förinställning

Du kan själv välja namn på de anpassade förinställningarna i TV:ns meny. Din återförsäljare kan hjälpa dig att namnge de anpassade förinställningarna i Beo5-displayen.

För att namnge en anpassad förinställning ...

- > Visa menyn TV-INSTÄLLNING och välj ÖVRIGA MÖJLIGHETER.
- > Visa menyn LJUD och välj LJUDFÖRINSTÄLLNINGAR.
- > Markera en anpassad förinställning och tryck på den **gröna** knappen för att namnge den.
- > Ange ett namn och spara det genom att trycka på fjärrkontrollens **mittknapp**.

Radera en anpassad förinställning

Du kan radera alla anpassade förinställningar som du inte vill ha kvar.

För att radera en anpassad förinställning ...

- > Visa menyn TV-INSTÄLLNING och välj ÖVRIGA MÖJLIGHETER.
- > Visa menyn LJUD och välj LJUDFÖRINSTÄLLNINGAR.
- > Markera en anpassad förinställning och tryck på den **gula** knappen för att radera den. Förinställningen döljs.
- > Tryck på den **gula** knappen igen för att slutgiltigt radera förinställningen.

Daglig användning

För att optimera ljudupplevelsen för en viss lyssnarposition kan du välja en anpassad förinställning och även vrida ljudet, så att det kommer från det håll som du är vänd mot.

När du tittar på TV eller lyssnar på musik kan du optimera ljudet för lyssnarpositionen genom att välja din egen förinställning. Du kan även vrida förinställningens ljud, så att det verkar komma framifrån i förhållande till din position.

Om TV:n har stängts av, ändras förinställningen till TV:ns förinställning när TV:n sätts på igen. Om en anpassad förinställning har angetts som **AUDIOFÖRINST.** i menyn **JUSTERING**, används den angivna förinställningen när du byter till en audiokälla.

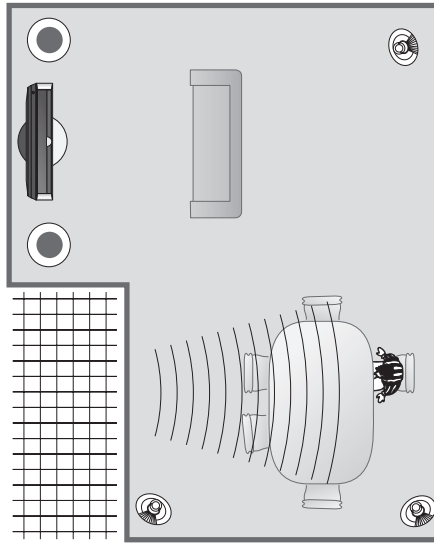

För att välja en anpassad förinställning ...

- > Tryck på \triangle för att visa Scen-displayen på Beo5.
- Tryck sedan på **Förinställn.** för att visa displayen **Förinställn.** på Beo5.
- > Tryck på namnet eller numret för den önskade förinställningen.
- > Tryck på \triangle för att lämna funktionen.

För att vrida en anpassad förinställning ...

- > Tryck på \triangle för att visa Scen-displayen på Beo5.
- Tryck sedan på **Förinställn.** för att visa displayen **Förinställn.** på Beo5.
- > Tryck på **< Rotate** eller **Rotate >** för att vrida den aktuella högtalarkombinationen.
- > Tryck på \triangle för att lämna funktionen.

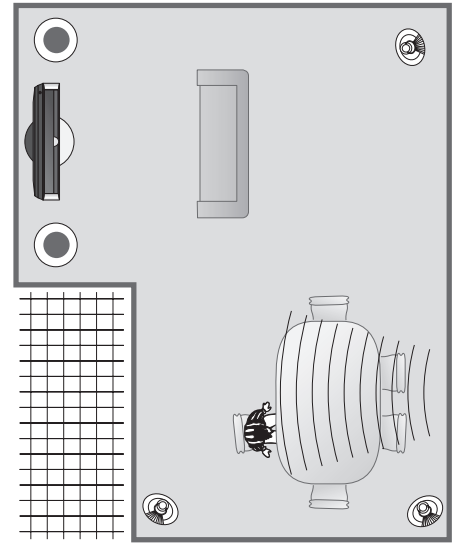

Om du vill att det ska verka som om ljudet kommer från en annan riktning än från de aktiverade högtalarnas verkliga positioner, vrider du ljudet enligt den riktning som du är vänd mot.