

Beo5

Handbok

Din personliga fjärrkontroll

Fjärrkontrollen Beo5 skräddarsys för enkel tillgång till Bang & Olufsen-produkterna i ditt hem.

När du köper en Beo5, programmerar din Bang & Olufsen-återförsäljare fjärrkontrollen så att den passar till just dina produkter.

På så sätt kan varje enskild användare få en personlig Beo5, där alla knappar ställts in för att styra ett specifikt system.

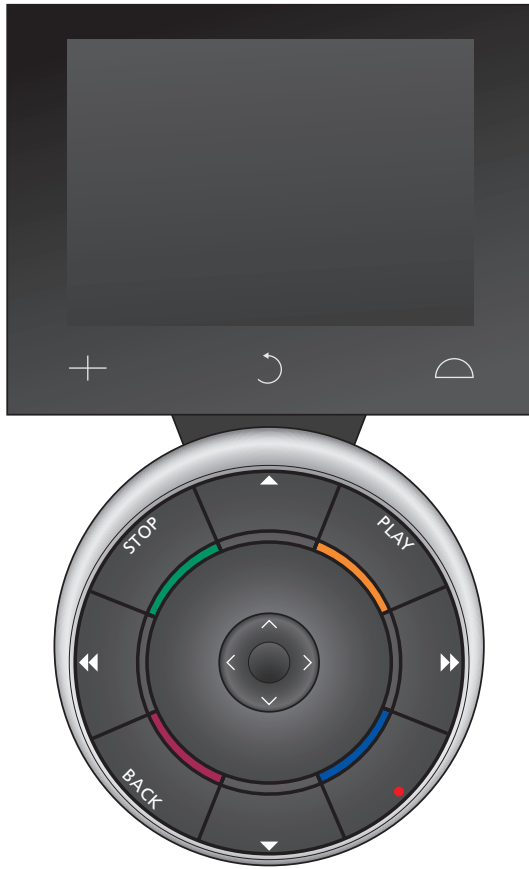

Om den här handboken...

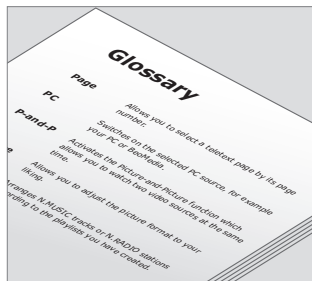

Alla knappar i din skräddarsydd Beo5 beskrivs i den personliga Beo5-ordlistan.

I den här handboken beskrivs grundprinciperna för hur fjärrkontrollen Beo5 används.

Som komplement till handboken skapas dessutom en personlig översikt över knapparna på Beo5 samt en tillhörande ordlista, varje gång din Bang & Olufsen-återförsäljare specialanpassar din Beo5 i butiken.

Knappöversikten fungerar som ett slags karta till din Beo5, och gör att du snabbt kan hitta den knapp eller funktion du behöver.

I den personliga Beo5-ordlistan hittar du beskrivningar för alla knappar i din specifika Beo5-konfigurering.

Låt alltid din Bang & Olufsen-återförsäljare omprogrammera din Beo5-fjärrkontroll om du ändrar ditt produktsystem – till exempel om du köper en ny produkt. Du får då en ny knappöversikt för Beo5, som överensstämmer med ditt nya produktsystem.

OBS! Mer information om hur andra Bang & Olufsen-produkter styrs finns i handboken som medföljer dessa produkter.

Komma igång, 8

Hur du börjar använda fjärrkontrollen samt åtgärder som bör vidtas innan.

Använda displayen, 9

Så här används fjärrkontrollens display.

Använda styrkulan i Beo5, 10

Så här används hjulet och knapparna i Beo5:s styrkula.

Styra andra produkter, 12

Lär dig mer om möjligheterna att styra produkter från andra tillverkare med fjärrkontrollen Beo5.

Skillnader från Beo4, 13

Lär dig skillnaderna mellan knappnamn på Beo4 och Beo5.

Använda laddaren, 14

Lär dig hur fjärrkontrollen laddas och hur ofta den måste laddas.

Installationsmenyn för Beo5, 16

Lär dig ändra inställningar i fjärrkontrollen.

Underhåll och rengöring, 18

Lär dig hur fjärrkontrollen rengörs och underhålls.

Hjälpinformation, 19

Hit vänder du dig för mer hjälp.

Innan du börjar

Innan du börjar använda fjärrkontrollen Beo5 för allra första gången, måste den laddas. Läs mer på sidan 14 om hur Beo5 laddas.

Börja använda din Beo5...

När fjärrkontrollen är fulladdad kan den börja användas.

Rör lätt vid displayen på Beo5, så tänds den. Välj sedan en knapp genom att trycka på skärmen.



När du greppar fjärrkontrollen eller vidrör skärmen, tänds displayen.

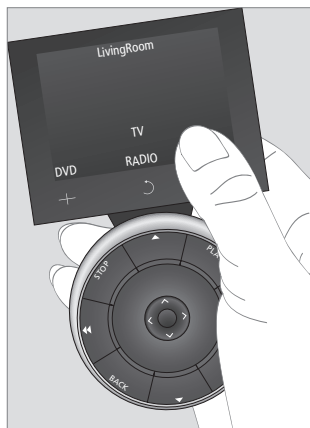

När displayen aktiverats visas knapparna på skärmen. Tryck på en knapp för att aktivera en källa eller funktion.

Användbara tips...

När en källa valts, styrs de flesta funktioner via Beo5:s styrkyla – till exempel justering av volym, stegning mellan spår eller kanaler samt pausning av uppspelning.

Om du är vänsterhänt och vill styra fjärrkontrollen med vänster hand, kan knapparnas placering ändras. Se sidan 16 för mer information, eller kontakta din Bang & Olufsen-återförsäljare.

OBS! Vi rekommenderar att Beo5 alltid står i standbyläge, och inte stängs av helt. Om du ändå vill stänga av eller sätta på Beo5, håll mittknappen intryckt tills fjärrkontrollen stängts av/satts på.

1 – Välj zon...

Om du har mer än en zon i ditt Bang & Olufsen-system, kan du välja zon eller växla mellan zonerna med hjälp av skärmmenyen "Zoner".

2 – Visa dina källor...

När du valt en zon, visas tillgängliga audio- och videosystem i den aktuella zonen som knappar på skärmen. Välj en källa och aktivera den genom att trycka på skärmen.

3 – Aktivera källfunktioner...

När en källa aktiverats visas de funktioner som är kopplade till källan som knappar på skärmen. Om du exempelvis väljer TV, kan funktioner som "Text-TV" eller "Meny" aktiveras.

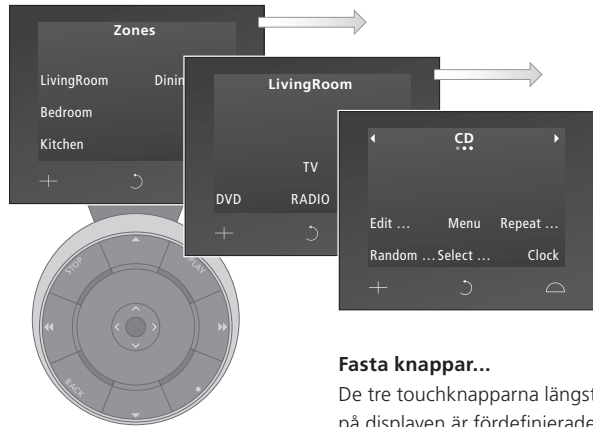

Användbara tips...

Om en display innehåller mer än en "sida", indikeras detta med pilar och en sidnavigeringslist, som visas på bilden med CD-displayen ovan. Tryck på pilarna på skärmen för att navigera mellan "sidorna".

Om en knapp har undermenyer följs meny namnet av tre punkter, som visas i exemplet med "Redigera" i CD-displayen ovan.

Fast knappar...

De tre touchknapparna längst ned på displayen är fördefinierade knappar med övergripande funktioner:

✚ Visar olika sifferval, t.ex. en radiostation eller ett kanalnummer. Tryck för att återgå till föregående skärmeny.

↶ Stegar bakåt i skärmmenyerna i Beo5.

⏪ Ger tillgång till knappar för inställning av "inramningen" till ditt Bang & Olufsen-system, till exempel inställning av högtalare och stativpositioner samt zonval. Tryck för att återgå till föregående skärmeny.

Så här fungerar styrkulan i Beo5...

... den yttre ringens knappar

Knapparna i den yttre ringen används för styrning av allmänna källfunktioner.

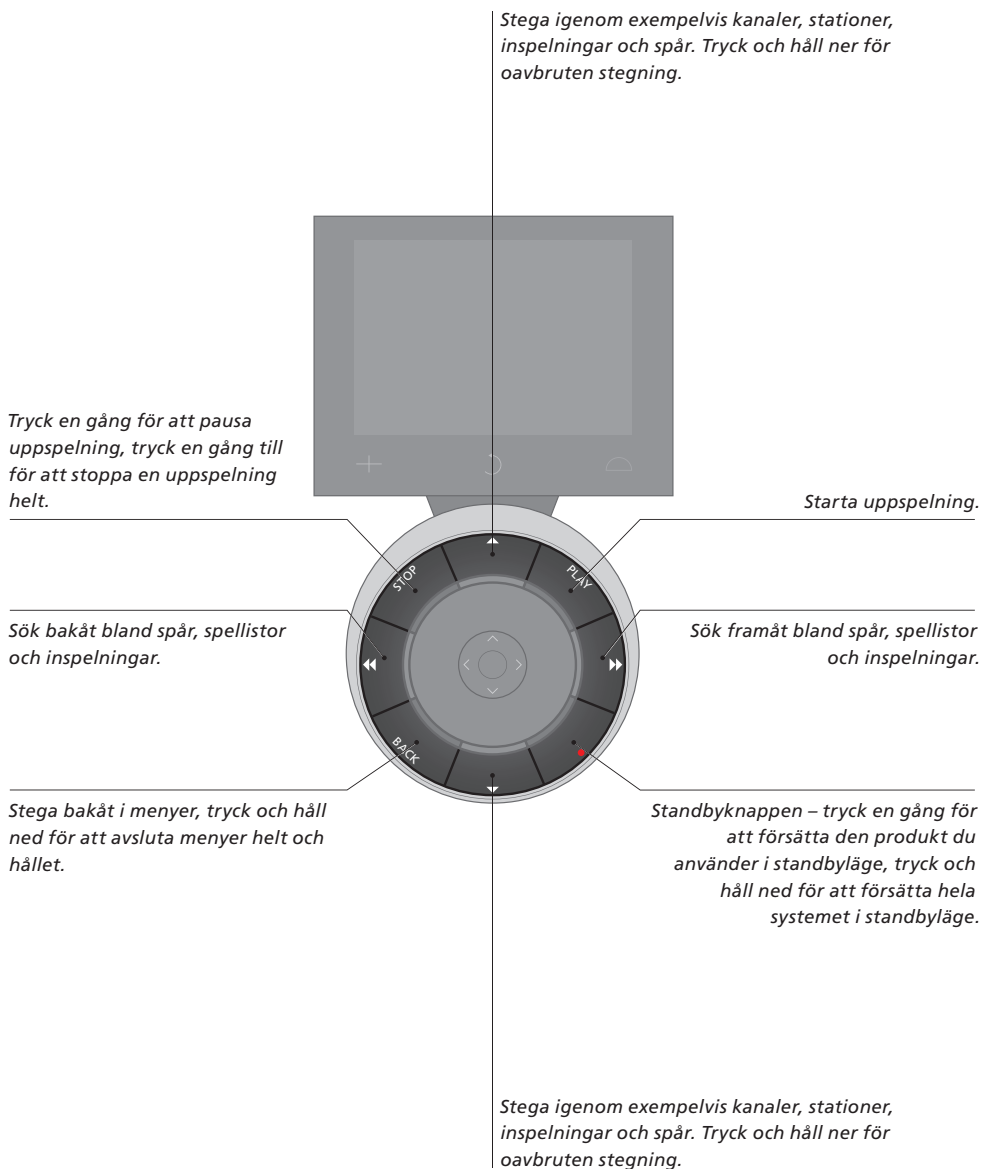

... knapparna i mitten

Mittknapparna på Beo5 används i huvudsak för styrning av menyfunktioner.

"Hjulet" används för att justera volymen. Vrid "hjulet" medsols för att höja volymen, och motsols för att sänka volymen.

De färgade knapparna har olika funktioner, beroende på vilken produkt du styr för tillfället. Tryck på volymhjulet vid den färgmarkering du vill aktivera.

Mittknappen – tryck för att bekräfta val och inställningar.

Vrid hjulet snabbt motsols för att stänga av ljudet helt, och vrid på hjulet för att återställa ljudet.

Tryck på knapparna för att stega uppåt, nedåt, till vänster och höger i skärmmenyerna. Tryck och håll ner för oavbruten stegning.

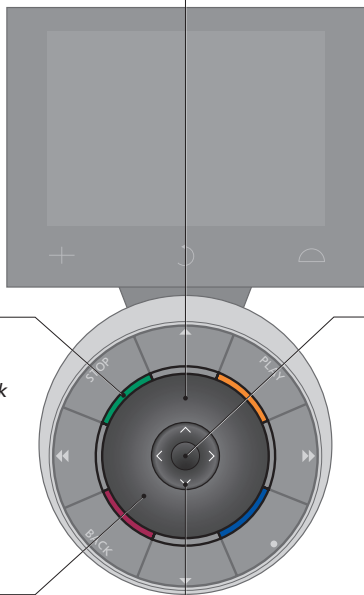

Styra andra produkter

Om din videoprodukt från Bang & Olufsen är utrustad med en s.k. Peripheral Unit Controller, kan du ansluta produkter som stöds från andra tillverkare – t.ex. set top-boxar, till videoprodukten och ändå styra den med fjärrkontrollen Beo5. Låt bara din återförsäljare programmera din Beo5 för den set top-box du har, så visas fjärrkontrollknapparna för enheten i Beo5:s display.

Vissa utvalda produkter från andra tillverkare – som lampor, gardiner och persienner – kan också styras med Beo5. Några av dem kan styras via Home Automation System, som stöds av Bang & Olufsen, och andra direkt med hjälp av Beo5.

Kontakta din Bang & Olufsen-återförsäljare för mer information om hur produkter från andra tillverkare styrs med Beo5.

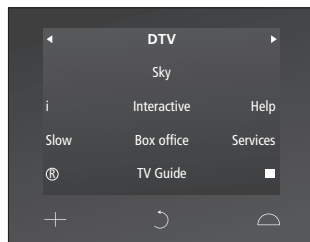

Exempel på knappar som används för att styra en set top-box.

OBS! Knappar som är kopplade till produkter från andra tillverkare översätts eller beskrivs inte i Beo5-ordlistan.

I de handböcker som medföljt dina övriga produkter från Bang & Olufsen, kan styrningen av funktioner vara beskriven i enlighet med Beo4. De skillnader mellan Beo4 och Beo5, som kan göra det svårare för dig att förstå handböckerna, beskrivs här.

Beo4:s listknappar översatta

Fjärrkontrollen Beo4 hade "extraknappar", som kunde tas fram på displayen genom att LIST-knappen trycktes ned.

Dessa knappar finns även på fjärrkontrollen Beo5, men i motsats till hos Beo4 har alla knappar i Beo5:s display översatts.

Till höger finns en lista på alla knappnamn i Beo4 respektive Beo5. Du kan komma att behöva den här listan när du läser en handbok som hänvisar till Beo4:s knappar.

Andra skillnader mellan Beo4 och Beo5

Om du uppmanas att trycka på EXIT i den handbok du läser, ska du istället trycka BACK på Beo5:s styrkula.

Om du är van att använda Beo4:s GO-knapp, observera att denna knapp har ersatts av mittknappen i Beo5:s styrkula.

Beo4	Beo5
BALANCE	Balans
BASS	Bas
CLOCK	Klocka
EDIT	Redigera
FORMAT	Format
LARGE	Stor
LOUDNESS	Loudness
MIX	Mix
PAGE	Sida
P-AND-P	PAP
P.MUTE	Bild av
RANDOM	Slumpmäss.
REPEAT	Repetera
RESET	Återställ
SELECT	Välj
SHIFT	Skift
SOUND	Ljud
SPEAKER	Högtalare
S.STORE	Spara
STAND	Stativ
STORE	Spara
TRACK	Spår
TREBLE	Diskant
UPDATE	Uppdatera

GO = Mittknappen

EXIT = BACK

Använda laddaren...

Beo5 är en batteridrivnen fjärrkontroll som kräver regelbunden laddning, precis som en trådlös telefon. För detta ändamål används Beo5-laddaren.

För att vara säker på att din Beo5-fjärrkontroll alltid är fulladdad, rekommenderar vi att du alltid ställer den i laddaren när den inte används.

Ladda batteriet

Ställ fjärrkontrollen korrekt i laddaren, enligt bilden till höger. Beo5 måste laddas i fyra timmar för att bli fulladdad.

När Beo5 är fulladdad har batteriet tillräcklig kapacitet för att räkna motsvarande 14 dagars standbytid, eller tre till fyra timmars intensiv användning.

Ett textmeddelande i displayen indikerar när det är dags att ladda din Beo5-fjärrkontroll.

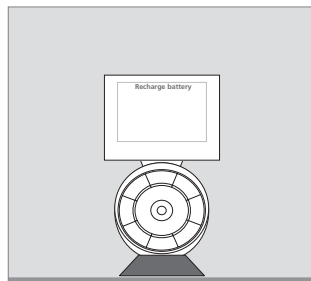

Skärmrubriken "Ladda batteri" visas när batteriet behöver laddas.

Om fjärrkontrollen Beo5 inte sätts på när du håller mittknappen nedtryckt behöver den laddas.

Om Beo5 är helt urladdad, ställ den i laddaren för en kort stund så får den tillräckligt med energi för att du ska kunna sätta på TV:n eller radion. Låt den sedan laddas medan du tittar eller lyssnar vidare.

Beo5:s energiförbrukning

Beo5 förbrukar energi när den är påslagen, särskilt när bakljuset är tänt. Därför sänker Beo5 energiförbrukningen stegvis när den inte används.

- Efter 10 sekunder försvagas bakljuset.
- Efter 20 sekunder övergår Beo5 till standbyläge, och skärmen blir svart.

För att ändra dessa inställningar, se sidan 17 i den här handboken.

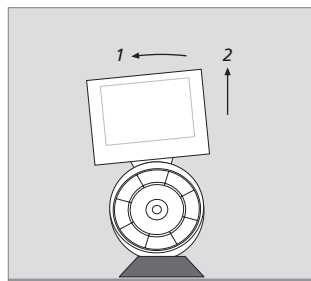

Laddaren är försedd med en magnet som håller Beo5 på plats. När du tar ur fjärrkontrollen måste den lutas svagt för att laddaren ska släppa greppet.

Installationsmenyn för Beo5...

Fjärrkontrollen Beo5 har en installationsmeny där du själv kan ändra ett antal inställningar. För att visa installationsmenyn för Beo5, tryck och håll ned standbyknappen och tryck samtidigt på styrkulans mittknapp.

Så här navigerar du i installationsmenyn...

Navigera och välj poster i installationsmenyn direkt på skärmen och med hjälp av mittknappen och pilknapparna (↑ ↓ < >) på styrkulan.

För att välja en menypost, flytta linjemarkeringen till den knapp du vill aktivera, och tryck på mittknappen. I vissa fall måste du trycka direkt på skärmen.

För att stega en nivå bakåt i installationsmenyn, tryck BACK på styrkulan eller ↶ på skärmen. Dina ändringar sparas automatiskt när du avslutar installationsmenyn.

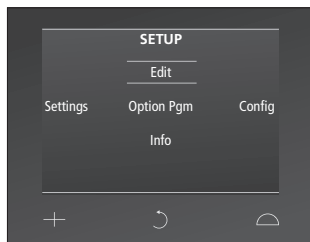

I installationsmenyn indikerar två horisontella linjer vilken knapp som är markerad. Tryck på mittknappen för att välja.

Alternativ i installationsmenyn...

Redigera... Visa eller dölj knappar på Beo5-displayen. Med det här alternativet kan du ta bort knappar som du inte använder, och visa knappar som för tillfället är dolda. Om din återförsäljare har ställt in en kanalmeny i din Beo5, kan du även ändra vilka siffror som är kopplade till olika kanalnamn i kanal- eller stationsmenyn.

Inställningar... Ändra inställningar för när bakljuset ska dämpas och när displayen ska släckas*. Du kan också återställa alla Beo5-inställningar till de ursprungliga inställningarna som gjordes av din Bang & Olufsen-återförsäljare.
* Observera att ju längre displayens bakljus är tänd, desto oftare måste fjärrkontrollen laddas.

Konfigurera... Återställer Beo5 till en standardkonfigurering.

Programmering av alternativ... Programmera alternativ för dina Bang & Olufsen-produkter.

Info... Visa information om programvaruversion i Beo5 liksom batteristatus och datum för senaste konfigureringen av din Beo5.

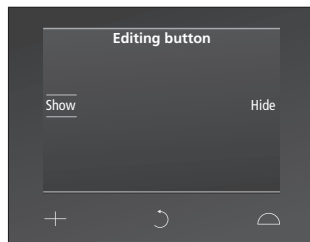

Exempel – så här visar eller döljer du en knapp:

- > Tryck på mittknappen för att välja Redigera i installationsmenyn.
- > Använd touchknapparna på skärmen för att först välja zon och därefter källan för den knapp du vill redigera.
- > Tryck på aktuell touchknapp och därefter på mittknappen för att välja den knapp du vill redigera; de knappar som för tillfället är dolda visas nu gråtonade.
- > Tryck på mittknappen en gång till för att redigera knappen. Dina ändringar sparas automatiskt när du avslutar menyn.

Underhåll och rengöring

Vi rekommenderar att du stänger av fjärrkontrollen innan du rengör den. Tryck och håll ned mittknappen för att stänga av.

För att sätta på Beo5 igen, tryck och håll ned mittknappen en gång till.

Rengöring

Ta bort fettfläckar och smuts med en mjuk, dammfri och noggrant urvriden trasa, som doppats i en vattenlösning som endast innehåller några droppar mildt rengöringsmedel, t.ex. diskmedel.

Använd ett mildt fönsterputsmedel för att rengöra displayen på Beo5. För att bibehålla optimal displayprestanda, får inga spår av rengöringsmedlet lämnas kvar på glaset.

Om displayens glas skadas, kontakta din återförsäljare för att få det utbytt.

Observera att vissa mikrofiberdukar kan skada glaset genom sin slipeffekt.

Observera! Använd aldrig sprit eller andra lösningsmedel för att rengöra någon del av fjärrkontrollen Beo5!

Om du har frågor gällande ditt dagliga bruk av fjärrkontrollen Beo5 kan du...

... leta efter svaret i din skraddarsydd Beo5-ordlista, som innehåller korta beskrivningar av alla funktioner och knappar i din specifika Beo5-konfigurering.

... besöka vår tjänst med vanliga frågor på vår webbplats, där vi sammanställt en lista med svar på de vanligaste frågorna om hur Beo5 används.

... besöka din lokala Bang & Olufsen-återförsäljare för råd.

... kontakta Bang & Olufsens internationella kundservice, som erbjuder support via e-post eller telefon på sex språk.

För att kontakta oss, besök vår webbplats:

www.bang-olufsen.com

eller skriv ett brev till:

Bang & Olufsen a/s

BeoCare

Peter Bangs Vej 15

DK-7600 Struer

eller faxa:

Bang & Olufsen

BeoCare

+45 9785 3911

Med förbehåll för ändringar av tekniska specifikationer, funktioner och deras användning.



3509289070400003