

# Handbok



Nedan följer ett index över innehållet i referensboken med sidhänvisningar:

- Så här installerar du BeoCenter 1, *4*
- Ansluta TV-kablarna, *5*
- Ansluta en videobandspelare, *6*
- Ansluta en dekoder, *7*
- Ansluta en set-top box, *8*
- Uttagspanelen på baksidan, *9*
- Audiosystem med BeoCenter 1, *10*
- Distribuera ljud och bilder med BeoLink, *12*
- Installera BeoCenter 1 i ett linkrum, *14*
  
- Första inställningen av BeoCenter 1, *16*
- Registrera kringutrustning, *18*
- Ändra inställda kanaler, *20*
- Göra om inställningen av kanaler eller lägga till kanaler, *26*
  
- Inställningar för TVns position, *28*
- Välja menyspråk, *29*
- Justera ljudinställningar, *30*
- Justera bildinställningar, *32*
- Ställa in tid och datum, *33*
  
- DVD – Personliga inställningar, *34*
- DVD – åtkomstkontroll, *36*
  
- Slå på och av BeoCenter 1 automatiskt, *40*
  
- PIN-kodsystemet, *42*
  
- Skötsel av BeoCenter 1, *44*
- Kontroll- och uttagspanel, *45*
  
- Om du har en BeoCord V 8000 videobandspelare..., *46*
- Om du har en Set-top Box Controller..., *50*
  
- Övrig information..., *54*

## Så här används BeoCenter 1

- 4* Använda fjärrkontrollen Beo4
- 5* Använda menyerna
- 5* Använda displayen nedanför skärmen

## Se på TV

- 6* Stega igenom inställda kanaler
- 6* Se lista över samtliga kanaler
- 7* Justera bildformatet
- 7* Vrida BeoCenter 1 åt vänster eller höger

## Justera ljudet

- 8* Justera eller stänga av ljudet
- 8* Ändra ljudtyp eller språk
- 9* Justera högtalarbalansen och välja högtalarkombination

## Söka text-TV-information

- 10* Navigera i text-TV
- 11* Skapa eller radera MEMO-sidor
- 11* Använda MEMO-sidor

## Använda kanalgrupper

- 12* Välja kanaler i en grupp
- 12* Skapa grupper
- 13* Flytta kanaler inom en grupp

## Använda DVD-spelaren

- 14* Lägga i och spela av en skiva
- 15* Spela en musik-CD-skiva...
- 15* Spela av en DVD-skiva...
- 15* DVD-skivmenyn

## Verktysfältet på skärmen

- 16* Verktysfältet
- 17* Symbolerna i verktysfältet
- 18* Använda verktysfältet

## Använda radion















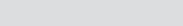

- 20* Lyssna på inställda kanaler
- 20* Se lista över samtliga kanaler

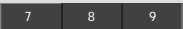
# Så här används BeoCenter 1

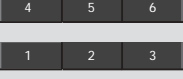
## Använda fjärrkontrollen Beo4

Gå igenom de grundläggande principerna för fjärrkontrollen Beo4 och prova dem. Knapparnas funktioner beskrivs nedan.

I handboken till Beo4 finns information om hur man lägger till extra funktioner till dem som visas i displayen på Beo4.

Slå på TV-kanaler	<b>TV</b>		Beo4-displayen visar vilken källa du valt eller vilka extra funktioner som är tillgängliga när du trycker på knappen LIST
Slå på en ansluten källa och BeoCenter 1 för att titta på set-top box-kanaler (STB) eller videoband	<b>SAT</b> <b>V TAPE</b>		
Använd sifferknapparna för att välja kanaler, text-TV-sidor, DVD-titlar och kapitel och CD-spår	<b>0 – 9</b>		
Ange information på skärmmenyerna. Tryck på ◀ eller ▶ medan t.ex. TV är på för att välja en kanalgrupp som du skapat	<b>◀ ▶</b>		
Tryck för att välja textningspråk*			<b>TEXT</b>
Tryck för att välja ett annat dubbningspråk*			
Tryck på GO för att ta fram en meny eller lagra inställningar, håll ned GO för att ta fram kanallistor eller en DVD-skivmeny	<b>GO</b>		
Stega upp eller ned bland kanaler, menyposter eller DVD-kapitel	<b>▲</b> <b>▼</b>		
Ta fram ytterligare funktioner i Beo4-displayen, t.ex. FORMAT	<b>LIST</b>		<b>EXIT</b>
			
			



BANG & OLUFSEN

\*OBS! Alternativa språk för textning och dubbing finns bara på vissa skivor.

## Använda menyerna

Via skärmmenyerna på BeoCenter 1 kommer du åt ett antal olika alternativ. När du öppnar menysystemet kommer du först till menyn SETUP.

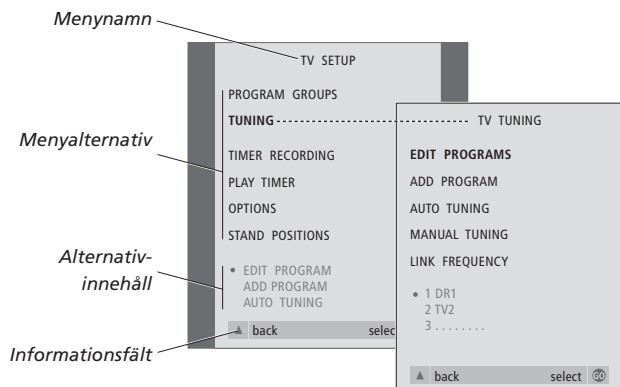

## Displayen nedanför skärmen

När du väljer en källa, som TV, eller en funktion, som text-TV, ändras displayen utifrån valet.

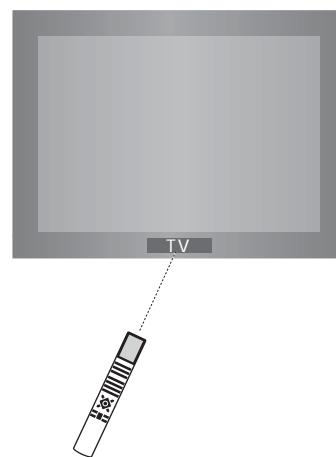

<b>TV</b>	Tryck för att slå på TVn
<b>MENU</b>	Tryck för att ta fram menyn TV SETUP
▲ ▼	Tryck för att flytta mellan de olika menyalternativen
◀ ▶	Tryck för att ta fram olika inställningar
<b>GO</b>	Tryck för att ta fram en meny eller lagra en inställning du gjort
<b>EXIT</b>	Tryck för att lämna menysystemet

## Se på TV

Det finns fyra olika sätt att hitta en TV-kanal som ställts in på

BeoCenter 1...

- Du kan stega igenom alla inställda kanaler;
- Du kan använda sifferknapparna för att ange numret på önskad kanal;
- Du kan ta fram en lista på skärmen över samtliga inställda kanaler;
- Du kan välja en kanalgrupp. I avsnittet *Använda kanalgrupper* finns mer information.

Medan du tittar på TV kan du även justera bildformatet och vrida BeoCenter 1 åt vänster eller höger.

### Stega igenom inställda kanaler

För att titta på TV trycker du på TV på fjärrkontrollen Beo4. TVn slår automatiskt på den kanal du senast tittade på.

<b>TV</b>	Tryck för att slå på BeoCenter 1
<b>▲</b> <b>▼</b>	Tryck på <b>▲</b> eller <b>▼</b> för att stega uppåt eller nedåt bland de tillgängliga TV-kanalerna
<b>0 – 9</b>	Knappa in numret på den TV-kanal du vill titta på
<b>SAT</b>	Tryck på en annan källknapp, t.ex. SAT, för att sätta på Set-top box-kanaler

*Genom att trycka 0 kan du växla mellan den aktuella kanalen och föregående TV-kanaler.*

### Se lista över samtliga kanaler

Välj t.ex. TV som källa, tryck på GO på fjärrkontrollen Beo4 och håll den nedtryckt för att få fram en komplett lista över tillgängliga TV-kanaler. Du kan också ta fram en lista över kanalgrupper.

<b>TV</b> <b>BBC</b>	Tryck för att slå på TVn
<b>GO</b>	Tryck och håll den nedtryckt för att ta fram TV-kanallistan
<b>▲</b> <b>▼</b>	Stega upp eller ned bland de tillgängliga kanalerna
<b>GO</b>	Tryck för att ta fram den valda kanalen, eller...
<b>0 – 9</b>	knappa in numret på den kanal du vill se på

### Ta fram kanallistan för en speciell grupp...

<b>TV</b> <b>BBC</b>	Tryck för att slå på TVn
<b>◀ ▶</b> <b>MY GROUP</b>	Tryck <b>◀</b> eller <b>▶</b> flera gånger för att stega igenom grupperna
<b>GO</b>	Tryck för att ta fram den valda gruppen
<b>GO</b>	Tryck och håll den nedtryckt för att få fram kanallistan för den här gruppen
<b>◀ ▶</b>	Tryck <b>◀</b> eller <b>▶</b> för att visa kanallistorna för alla de andra grupperna

OBS! I referensboken finns information om hur du ställer in TV-kanaler. Du har tillgång till STB-kanaler om BeoCenter 1 har en inbyggd Set-top Box Controller och en set-top box är ansluten.

## Justera bildformatet

Det bildformat du väljer visas sedan på skärmen, antingen 16:9 widescreen eller standardformatet 4:3. Det bildformat du väljer lagras inte. När du byter kanal eller stänger av BeoCenter 1 återgår bilden till standardformatet 4:3.



Kanallistan för TV visas nu. Där får du en översikt över alla tillgängliga TV-kanaler.

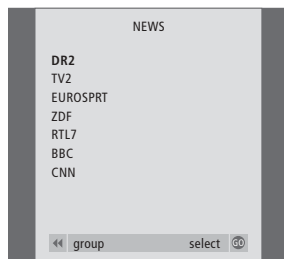

Grupplista... TV-kanaler som har valts för en grupp visas också i kanallistorna över alla inställda TV-kanaler.

### LIST FORMAT

Tryck flera gånger tills FORMAT visas i Beo4-displayen

#### 1 – 2

Tryck på 1 eller 2 för att välja ett bildformat: FORMAT 1 för en 4:3-bild, eller FORMAT 2 för en 16:9-bild

### LIST STAND

Tryck flera gånger tills STAND visas i Beo4-displayen

#### ◀ ▶

Tryck för att vrida BeoCenter 1 åt höger eller vänster, eller

#### 1 – 9

använd sifferknapparna för att välja en förinställd position; 1 betyder längst åt vänster och 9 längst åt höger

*I avsnittet Inställningar för TVns position i referensboken finns mer information om hur du förinställer positioner för BeoCenter 1.*

OBS! När Beo4 är i radioläge kan du inte ta fram STAND i Beo4-displayen.

# Justera ljudet

Det finns flera möjligheter att justera ljudet på BeoCenter 1.

Du kan alltid justera volymen eller stänga av ljudet helt.













Om kanalerna sänder med olika ljudtyper eller språk har du möjlighet att välja bland dem.

Om du har anslutit högtalare till BeoCenter 1 kan du välja den högtalarkombination du föredrar.

När du sätter på BeoCenter 1 eller någon av källorna som anslutits till den, slås de högtalare på som bäst passar för ljudet i den aktuella källan.

## Justera eller stänga av ljudet

När du tittar på TV kan du justera volymen på TV-ljudet eller stänga av ljudet helt.

  <b>VOL 26</b>	Tryck på  eller  för att höja eller sänka volymen
  <b>MUTE</b>	Tryck mitt i mellan knapparna  och  för att stänga av ljudet
 	Tryck på  eller  en gång till för att slå på ljudet igen

## Ändra ljudtyp eller språk

Om olika ljudtyper eller språk finns tillgängliga, kan du lagra din favoritljudtyp när du ställer in TV-kanalerna. Du kan också välja ljudtyp eller språk medan du tittar på en kanal.

<b>LIST</b> <b>SOUND</b>	Tryck flera gånger tills SOUND* visas i Beo4-displayen
<b>GO</b> <b>MONO</b>	Tryck för att ta fram den aktuella ljudtypen på skärmen
<b>GO</b> <b>STEREO</b>	Tryck flera gånger för att växla till en annan ljudtyp eller ett annat språk i ett flerspråkigt program
<b>EXIT</b>	Tryck för att lämna funktionen SOUND

\*För att kunna ta fram SOUND på Beo4, måste du först lägga till funktionen på Beo4:s lista över funktioner. I handboken till Beo4 finns mer information.



## Justera högtalarbalansen och välj högtalarkombination

Om du ansluter högtalare till BeoCenter 1, kan du justera högtalarbalansen och välja högtalarkombination när du vill.

<b>LIST</b>	Tryck flera gånger tills SPEAKER visas i Beo4-displayen
<b>◀ ▶</b>	Tryck för att justera balansen mellan höger och vänster högtalare
<b>1 – 3</b>	Tryck för att välja högtalarkombination
<b>EXIT</b>	Tryck för att lämna funktionen SPEAKER

### Högtalarkombinationer

#### SPEAKER 1

Ljud endast i TV-högtalarna. För program med samtalsröst, t.ex. TV-nyheter.

#### SPEAKER 2

Stereoljud i de två externa främre högtalarna. BeoLab 2 subwoofer är aktiv. För musik-CD-skivor.

#### SPEAKER 3

TV-högtalarna, de främre externa högtalarna och BeoLab 2 subwoofer är aktiva. För TV-program med stereoljud.

I avsnittet *Justera ljudinställningar* i referensboken finns mer information om hur du förinställer en högtalarkombination.

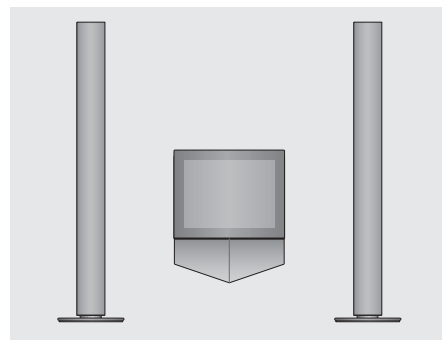

OBS! I avsnittet *Uttagspanel på baksidan* i referensboken finns mer information om hur du ansluter högtalare till BeoCenter 1, och i handboken till surroundljud-modulen finns mer information om surroundljud.

## Söka text-TV-information

Text-TV innehåller massor med information. BeoCenter 1 hjälper dig att hitta den snabbt.

Med hjälp av pilknapparna på Beo4, menyalisten längst upp på skärmen och markören kan du gå till exakt den sida du vill i ett enda steg. Och när du kommer dit kan du pausa bläddringen av undersidor, för att kunna läsa informationen i lugn och ro.

BeoCenter 1 kan komma ihåg dina favoritsidor, gå tillbaka till föregående sidor, visa dolda meddelanden och hjälpa dig att komma till andra kanalers text-TV-tjänster.

Via SETUP-funktionen kan du skapa så många som 9 MEMO-sidor för varje tillgänglig text-TV-tjänst. Om du lagrar text-TV-sidan med textning för en kanal som text-TV-sida nummer 9, visas text-TV-textning automatiskt för kanalen.

### Navigera i text-TV

Du navigerar bland text-TV-sidorna med hjälp av menyalisten längst upp på text-TV-sidan.



Tryck på TEXT för att komma till text-TV och EXIT för att lämna text-TV.

Om du trycker på EXIT och därigenom lämnar text-TV innan sidan du vill titta på har hittats, visar displayen TEXT när sidan hittats. Tryck på GO för att titta på sidan. Observera att ingen sådan anvisning visas om du byter kanal eller lämnar text-TV genom att välja en annan källa, t.ex. V.TAPE.

#### Gå till en annan sida...

- > Knappa in numret på den sida du vill se, eller...
- > tryck på ◀ för att flytta markören till PAGE.
- > Tryck på ▲ eller ▼ för att stega mellan sidor och håll dem nedtryckta för att stega snabbare.
- > Tryck på GO för att komma till indexsidor (100, 200, 300, etc.).

#### Flytta runt med hjälp av synliga sidreferenser...

- > Tryck på ► för att flytta markören på listan till POINT.
- > Tryck på GO eller ▼ för att placera markören på sidan.
- > Flytta markören med hjälp av pilknapparna till en sidreferens och tryck på GO.

#### Gå till föregående sida...

- > När du använder POINT för att flytta till en annan sida, ändras POINT i menyalisten till RETURN.
- > Tryck på GO när du står på den nya sidan, om du vill gå tillbaka till föregående sida.

*RETURN-funktionen tar dig bara tillbaka en sida. Du går tillbaka till andra tidigare visade sidor med PAGE- eller MEMO-funktionen.*

#### Byta till en annan text-TV-tjänst...

- > Tryck på ► för att flytta markören till PROGRAM.
- Om MEMO-sidor har skapats, markeras MEMO när du slår på text-TV. Tryck på ▲ eller ▼ när MEMO är markerat för att komma till PROGRAM.
- > Tryck på GO för att ta fram en kanallista.
- > Tryck på ▲ eller ▼ för att hitta önskad kanal.
- > Tryck på GO för att byta till en annan text-TV-tjänst.

## Skapa eller radera MEMO-sidor

De text-TV-sidor som du tittar oftast på kan sparas som MEMO-sidor, vilket gör det lättare att plocka fram dem i en text-TV-tjänst. Du kan spara upp till nio MEMO-sidor.

## Använda MEMO-sidor

Om du skapat MEMO-sidor kan du gå direkt mellan dem.

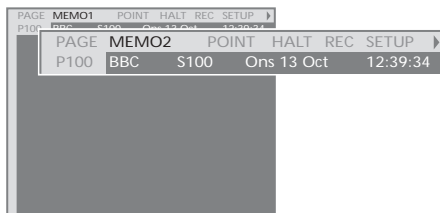

### Hindra undersidor från att bläddras...

- > Tryck på STOP för att hindra undersidor från att bläddras, eller...
- > flytta markören till HALT och tryck på GO. HALT ersätts av fyra siffror.
- > Använd ▼ och ▲ för att flytta till den undersida som du vill titta på, eller knappa in dess sidnummer.
- > Tryck på GO för att starta sidbläddringen igen.

### Visa dolda meddelanden och liknande...

- > Flytta markören på listen till ►.
- > Tryck på GO för att ändra SETUP till REVEAL.
- > Tryck på GO igen för att visa dold text på den aktuella sidan.

### Skapa en MEMO-sida...

- > Gå till en sida du ofta tittar på.
- > Tryck på ◀ eller ▶ för att flytta markören längs menylisten till SETUP och tryck på GO. De nio tillgängliga MEMO-platserna visas med nummer. Den första är markerad.
- > Tryck på GO för att lagra den aktuella sidan. Markören flyttas till nästa tillgängliga MEMO-plats.
- > Använd sifferknapparna på Beo4 för att välja nästa text-TV-sida du vill lagra.
- > Upprepa proceduren för varje sida som du vill lagra.
- > För att lämna MEMO-inställningen trycker du på ◀ eller ▶ för att flytta markören till BACK och trycker på GO.

*Lagra text-TV-textningssidan som MEMO-sida 9, om du vill att text-TV-textningen ska visas automatiskt för en viss kanal.*

### Radera en MEMO-sida...

- > Tryck på ◀ eller ▶ för att flytta markören till SETUP och tryck på GO.
- > Flytta markören till den MEMO-sida som du vill radera och tryck på den gula knappen.
- > Tryck på den gula knappen en gång till för att bekräfta.

### Visa MEMO-sidor...

- > Tryck på TEXT för att ta fram text-TV.
- > Tryck på ▲ eller ▼ för att flytta mellan olika MEMO-sidor.
- > Tryck på EXIT för att lämna text-TV.

## Använda kanalgrupper

Om du har lagrat många kanaler och snabbt vill komma till dina favoritkanaler utan att varje gång gå igenom hela kanallistan, ska du placera dem i grupper. Då behöver du inte längre stega genom de kanaler du aldrig ser på.

Grupperna kan namnges efter de personer som tittar mest på dem – 'Pappa' eller 'Maria' – eller efter vilken typ av kanaler som ingår, t.ex. 'Nyheter' eller 'Sport'.

När du har skapat och valt en viss grupp, behöver du bara stega igenom de TV- eller STB\*-kanaler som hör till den gruppen. Byt till en annan grupp för att titta på en annan uppsättning kanaler eller byt från GROUPS till TV för att se alla inställda TV-kanaler.

### Välja kanaler i en grupp

Du får tillgång till dina grupper genom att aktivera gruppläget. Tryck på pilknapparna för att välja grupp och stega sedan igenom kanalerna i gruppen.

<b>TV</b>	Tryck för att slå på TVn
◀ ▶ <b>MY GROUP</b>	Stega till vänster eller höger genom de olika grupperna
<b>GO</b> <b>NEWS</b>	När du hittar önskad grupp, trycker du på GO för att välja den
▲ ▼ <b>0 – 9</b>	Stega uppåt eller nedåt bland kanalerna i den gruppen, eller knappa in numret på den kanal du vill se på
<b>TV 2</b> <b>BBC</b>	
◀ ▶ <b>SPORT</b> <b>GO</b>	Stega till vänster eller höger för att byta från grupp till grupp – och tryck på GO för att ta fram gruppen

Tryck på GO och håll den nedtryckt i gruppläge för att ta fram en kanallista för den aktuella gruppen.

### Skapa grupper

Du kan sätta samman åtta olika kanalgrupper i BeoCenter 1, grupperade efter användare eller kanal innehåll. Varje grupp kan innehålla upp till 18 kanaler. 'Kopior' av samma kanal kan placeras i flera olika grupper.

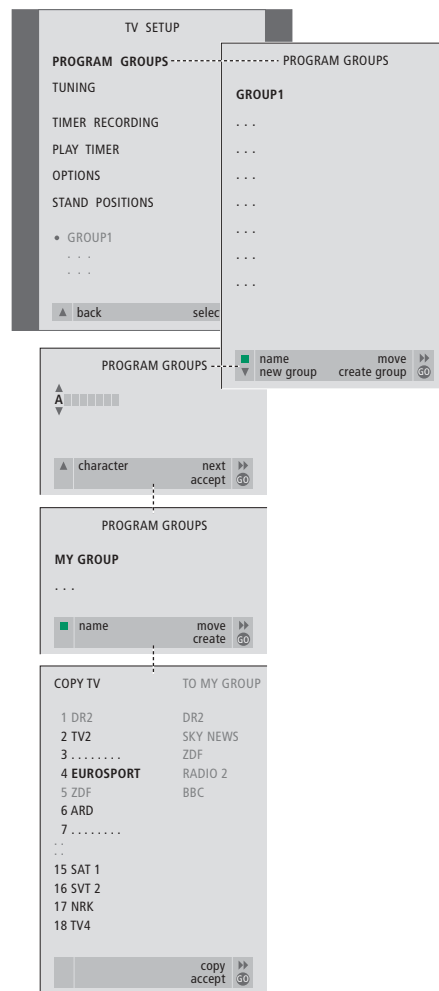

\*OBS! För att få in set-top box (STB)-kanaler, måste BeoCenter 1 vara försedd med en inbyggd Set-top Box Controller och en set-top box måste vara ansluten.

## Flytta kanaler i en grupp

Du kan ändra ordningen på kanalerna i en grupp och radera kanaler i en grupp.

- > Tryck på TV för att slå på TVn eller RADIO för att slå på radion.
- > Tryck på MENU för att ta fram menyn TV SETUP. PROGRAM GROUPS är redan markerat.
- > Tryck på GO för att ta fram menyn PROGRAM GROUPS.
- > Tryck på ▼ för att flytta markören till en tom grupp och tryck på den gröna knappen för att kunna namnge gruppen.
- > Tryck på ▲ eller ▼ för tecken och ◀ eller ▶ för att flytta till nästa eller föregående teckenplats.
- > Tryck på GO för att lagra namnet, och tryck på GO igen för att kopiera in kanaler i den nya gruppen.
- > Tryck på ▲ eller ▼ för att hitta en kanal som du vill kopiera till den nya gruppen.
- > Tryck på ▶ för att kopiera en TV-kanal till gruppen.
- > Tryck på GO för att lagra gruppen.
- > Tryck på ▲ för att gå bakåt genom tidigare menyer eller på EXIT för att lämna skärmen direkt.

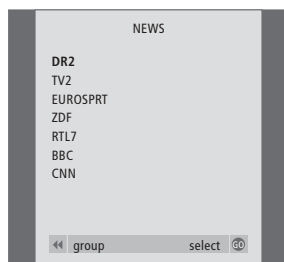

- > Tryck på TV för att slå på TVn eller RADIO för att slå på radion.
- > Tryck på MENU för att ta fram menyn TV SETUP. PROGRAM GROUPS är redan markerat.
- > Tryck på GO för att ta fram menyn PROGRAM GROUPS.
- > Tryck på ▼ för att markera en grupp och välj den genom att trycka på GO.
- > Tryck på ▼ för att markera den kanal du vill flytta eller radera.
- > Tryck på ▶ för att flytta ut kanalen från listan och tryck på ▲ eller ▼ för att flytta den till en ny position.
- > Tryck på ◀ för att flytta tillbaka kanalen till listan, eller tryck på den gula knappen för att radera den. När du raderar en kanal i listan dras listan samman med de resterande kanalerna.
- > Om kanalen har bytt plats med en annan kanal, ska du flytta den kanalen till en ny position.
- > Tryck på GO för att lagra gruppen när du är klar med att flytta eller radera kanaler i den.

Set-top box-kanaler kan inte kombineras i samma grupp som TV- och radiokanaler. Mer information om hur du skapar STB-kanalgrupper finns i kapitlet *Om du har en Set-top Box Controller* i referensboken.

## Använda DVD-spelaren

I BeoCenter 1 kan du spela DVD-, video-CD- och musik-CD-skivor.

Du laddar skivorna via LOAD-listen under TV-skärmen.

Avspelningsfunktioner som sökning, kapitelbyte, öppna DVD-skivmenyn, pausa avspelning och slowmotion görs via fjärrkontrollen Beo4.

När en musik-CD-skiva spelas är skärmen på BeoCenter 1 tom.

### Lägga i och spela av en DVD-skiva

Du lägger i skivor i DVD-spelaren via LOAD-listen på kontrollpanelen på BeoCenter 1, rakt under TV-skärmen.

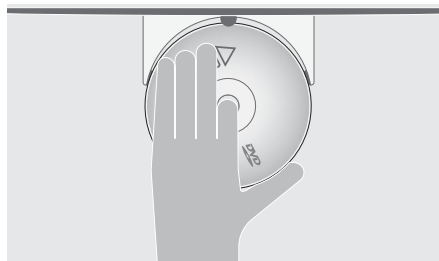
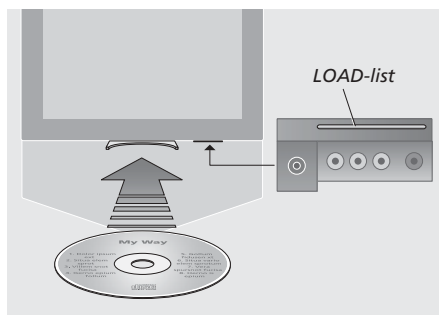

Lägg en skiva i hållaren så att skivans kanter vilar på hållarens sidokuddar och framkanten under hållarens frontkudde.

#### Ladda en skiva och starta avspelningen...

- > Tryck på LOAD på kontrollpanelen. Skivhållaren glider ut och displayfönstret ber dig att stoppa i en skiva.
- > Lägg en skiva i hållaren, se anvisningarna till vänster.
- > Tryck på LOAD och håll den intryckt. Hållaren går tillbaka, DVD aktiveras och avspelningen börjar automatiskt.\*

*Om du vill lägga i en DVD-skiva medan du tittar på TV eller lyssnar på radio, t.ex. för att spela av den senare, trycker du på LOAD en gång, utan att hålla listen intryckt. Hållaren dras tillbaka.*



Om du återupptar avspelningen av en ilagd skiva efter ett avbrott kommer BeoCenter 1 att fråga om du vill återuppta avspelningen där den avbröts. I ett fönster längst upp till vänster på skärmen står det RESUME. Tryck på GO för att återuppta avspelningen. Avspelningen börjar automatiskt från början av skivan om du inte trycker på GO medan fönstret visas.



\*OBS! Om DVD-spelaren inte känner igen formatet på den ilagda skivan, matas skivan ut och DVD LOAD visas i displayfönstret. Det kan bero på skivfel som smuts, damm, fingeravtryck eller repor. I kapitlet *Skötsel av BeoCenter 1* i den separata referensboken finns mer information om hur man hanterar DVD-skivor.

## Spela en musik-CD-skiva...

Du kan starta eller stanna avspelningen helt, stega mellan spår eller stega framåt och bakåt i olika hastigheter på en skiva med hjälp av fjärrkontrollen Beo4.

### Byta spår på en musik-CD-skiva...

  Tryck på  eller  för att gå till nästa eller föregående spår

  Tryck flera gånger för att hoppa till ett annat spår på skivan

1 – 9 Om du vill gå direkt till ett visst spår, anger du spårnumret med Beo4

### Pausa eller avbryta spelningen av en musik-CD-skiva...





**DVD** Tryck på DVD-knappen på Beo4 för att starta avspelningen av CD-skivan

**STOP** Tryck för att pausa avspelningen

**STOP** Tryck för att avbryta avspelningen helt eller...

**GO** tryck för att återuppta avspelningen. Om avspelningen stoppats helt, tryck för att starta avspelningen från början

### Stega eller söka igenom en CD...



  Tryck på  eller  för att söka bakåt och framåt under avspelning



**GO** Tryck för att återuppta avspelningen

## Spela av en DVD-skiva...

Du kan starta eller avbryta avspelningen, stega mellan kapitel, stega framåt och bakåt utan att behöva ta fram DVD-verktygsfältet på skärmen.

### Byta till ett annat DVD-kapitel...

**GO** Tryck på GO och sedan på  eller  för att växla till nästa eller föregående kapitel

**GO** Tryck på GO och sedan på  eller  flera gånger för att hoppa till andra kapitel på skivan

1 – 9 Knappa in ett kapitelnummer på Beo4 för att gå direkt till det kapitlet

### Pausa eller avbryta avspelningen av en DVD...





**DVD** Tryck på DVD-knappen på Beo4 för att starta avspelningen av DVD-skivan



 Tryck för att pausa avspelningen

**STOP** Tryck för att avbryta avspelningen helt eller...

**GO** tryck för att återuppta avspelningen. Om avspelningen stoppats helt, tryck för att starta avspelningen från början

### Stega eller söka igenom en DVD-skiva...

  Tryck på  eller  för att söka bakåt och framåt under avspelning

  Tryck igen för att ändra hastighet





**GO** Tryck för att återta avspelningen

## DVD-skivmenyn

DVD-skivor kan innehålla särskilda funktioner, t.ex. val av individuella sekvenser eller kapitel, textningsspråk etc. Dessa funktioner är tillgängliga via skivmenyn.

### I DVD-läge...

 Tryck på den gula knappen för att ta fram skivmenyn

    Använd pilknapparna för att växla mellan funktionerna i skivmenyn

**GO** Tryck två gånger på GO för att ange ditt val

*På en del DVD-skivor finns speciella funktioner som är tillgängliga under avspelningen, t.ex. extra filmsekvenser. De här funktionerna kan åtföljas av en synlig markering som visar att de finns. Då trycker du på GO två gånger i snabb följd för att välja.*

OBS! BeoCenter 1 kan klara avspelning av skivor med andra filformat. Om du lägger i en sådan skiva, använder du skärmmenyn som om du hade lagt i en DVD.

## Verktøysfältet på skärmen

Du kommer åt DVD-spelarens viktigaste funktioner via ett verktøysfält längst upp på skärmen.

Med skärmverktøysfältet får du tillgång till ytterligare DVD-funktioner. Zooma in på en pausad filmbild, spela av i slowmotion eller starta avspeling efter en viss förfluten tid.

På de följande sidorna finns mer information om de olika funktionerna och hur de används.

### Verktøysfältet

Flytta mellan symbolerna i verktøysfältet och se alternativen för de olika funktionerna. Aktuella inställningar visas under symbolerna i verktøysfältet.

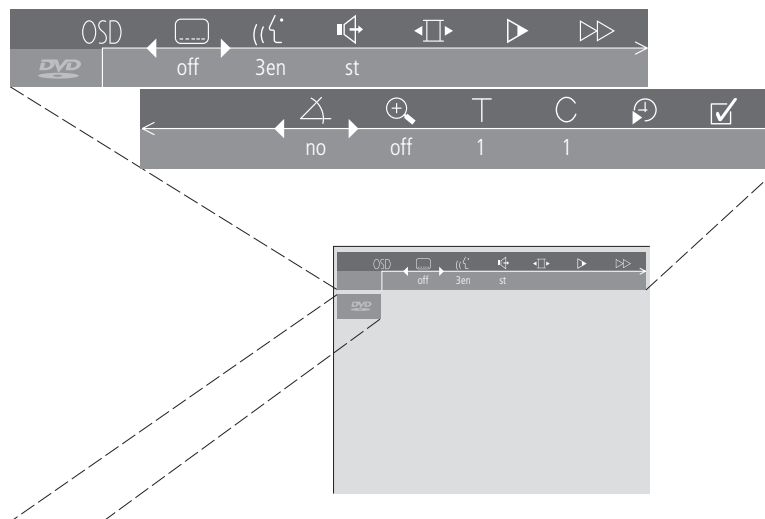

*Feedback-fönstret längst till vänster på verktøysfältet informerar dig om aktuell status för vissa funktioner.*



#### Feedback-fönstret

Alternativ kameravinkel används. Den här funktionen finns bara på vissa DVD-skivor.



Vuxenkontroll aktiv. Se *Åtkomstkontroll* på sidan 36 i referensboken för mer information om vuxenkontroll.



Barnsäker. Skivan har kontrollerats vad avser olämpliga sekvenser och bedömts vara lämplig för barn.



Avspelingen av skivan återupptas där den avbröts senast.



Ogiltig åtgärd. Visar att funktionen i fråga inte kan aktiveras för tillfället.

#### Använda verktøysfältet under avspeling...

- > Tryck på den blå knappen på Beo4 för att ta fram skärmverktøysfältet.
- > Tryck på ◀ eller ▶ för att flytta mellan funktionerna.
- > Tryck på ▲ eller ▼ för att granska inställningsalternativ för en viss funktion.
- > Använd sifferknapparna för att t.ex. välja vissa kapitel.
- > Tryck på EXIT för att stänga skärmverktøysfältet.
- > Tryck på GO för att återuppta avspelingen.



## Symbolerna i verktygsfältet

Nedan följer en lista över alla symboler i verktygsfältet och förklaringar till funktionerna som symbolerna aktiverar. Genvägar för Beo4 visas också.

### Personliga inställningar

Du kan ändra inställningar för bild, ljud, språk och vuxenkontroll via den här menyn. I avsnittet *Ändra inställningar för bild, ljud eller språk* finns mer information om menyn för personliga inställningar.

### Textning\*

På DVD-skivor finns det ofta textning på olika språk. Du kan välja bland de tillgängliga textningsspråken på DVD-skivan. Tryck på den gröna knappen på Beo4 om du vill ändra textningsspråk under avspelning.

### Språk\*

Dialogen i en DVD-film kan vara dubbad på flera olika språk och alla språken kan ha lagrats på skivan. Du kan välja bland de tillgängliga språken på DVD-skivan. Tryck på den röda knappen på Beo4 om du vill ändra dubbningsspråk under avspelningen.

### Ljudlägen

Du kan välja bland de olika ljudlägen som finns på DVD-skivan.

### Paus

Pausar avspelningen på en viss bild och du kan gå till tidigare och följande filmrutor.

### Slow motion

Med den här funktionen kan du minska avspelningshastigheten.

### Snabb avspelning

Med den här funktionen kan du öka avspelningshastigheten.

### Kameravinkel\*

På vissa DVD-skivor kan man byta kameravinkel.

### Zoom

Med den här funktionen kan du zooma in på en del av bilden, välja förstoring och panorera fram och tillbaka.

### Titelnummer

Du kan välja bland titlarna på skivan.

### Kapitelnummer

Varje kapitel i en DVD-film innehåller en sekvens, ungefär som enskilda spår på en musik-CD-skiva.

### Tidssökning

Med den här funktionen kan du starta avspelning vid en viss tid på skivan.

### Favoritspår (fts)\*

Gör att du kan identifiera favorittitlar, kapitel och spår på en skiva och lagra dem i spelarens minne. När funktionen är aktiv får du bara se eller höra de utvalda titlarna, kapitlen eller spåren när skivan spelas.

\*OBS! Om en viss funktion inte finns på din spelare, eller ett visst alternativ inte finns på skivan, är funktionssymbolen och aktuell inställning nedtonade, och det går inte att komma åt funktionen.

## Använda verktygsfältet

Tryck på den blåa knappen för att ta fram verktygsfältet. När du har tagit fram verktygsfältet följer du anvisningarna nedan. De leder dig igenom verktygsfältets alla tillgängliga funktioner.

### Ändra textningsspråk...

- > Tryck på ►► för att flytta markören till symbolen .
- > Tryck på ▼ eller ▲ för att växla mellan de tillgängliga textningsspråken på skivan. När du växlar mellan alternativen ändras textningen medan avspelningsen fortsätter.

### Ändra dubbningspråk...

- > Tryck på ►► för att flytta markören till symbolen .
- > Tryck på ▼ eller ▲ för att växla mellan de tillgängliga dubbningspråken på skivan. När du växlar mellan alternativen ändras dubbningspråken medan avspelningsen fortsätter.

### Ändra ljudläge...

- > Tryck på ►► för att flytta markören till symbolen .
- > Tryck på ▼ eller ▲ för att växla mellan tillgängliga ljudlägen. När du växlar mellan alternativen ändras ljudet medan avspelningsen fortsätter.

### Gå mellan bildrutor...

- > Tryck på ►► för att flytta markören till symbolen .
- > Tryck på ▼ för att stanna bilden på en viss bildruta.
- > Tryck på ◀◀ eller ►► för att gå till föregående respektive efterföljande bildrutor.
- > Tryck på GO för att stänga verktygsfältet.
- > Tryck på GO för att återuppta avspelningsen.

### Visa filmen i slow motion...

- > Tryck på ►► för att flytta markören till symbolen .
- > Tryck på ▼ för att pausa bilden.
- > Tryck nu på ◀◀ eller ►► för att gå långsamt framåt eller bakåt. Tryck på ◀◀ eller ►► för att ändra hastigheten. Om du flyttar markören till mellanläget fortsätter avspelningsen i normal hastighet.
- > Tryck på EXIT för att stänga verktygsfältet.
- > Tryck på GO för att återuppta avspelningsen.

### Stega framåt eller bakåt...

- > Tryck på ►► för att flytta markören till symbolen ►►.
- > Tryck på ▼ för att pausa bilden.
- > Tryck på ◀◀ eller ►► för att stega framåt eller bakåt och tryck på ◀◀ eller ►► för att ändra hastigheten. Om du flyttar markören till mellanläget fortsätter avspelningsen i normal hastighet.
- > Tryck på EXIT för att stänga verktygsfältet.
- > Tryck på GO för att återuppta avspelningsen.

### Ändra kameravinkel...

- > Tryck på ►► för att flytta markören till symbolen .
- > Tryck på ▼ eller ▲ för att växla mellan de olika kameravinklarna som finns på skivan. När du växlar mellan alternativen ändras kameravinkeln medan avspelningsen fortsätter.

### Zooma in en del av bilden...

- > Tryck på ►► för att flytta markören till symbolen .
- > Tryck på ▼ eller ▲ för önskad förstoringgrad.
- > Tryck två gånger på GO för att ange ditt val och kunna panorera över bilden.
- > Tryck på ◀◀ ►► ▲ eller ▼ för att gå till den önskade delen av bilden.
- > Tryck två gånger på GO för att se avspelningsen av den valda delen.
- > Tryck på den blå knappen för att ta fram verktygsfältet igen.
- > Tryck på ▲ eller ▼ för att ställa zoomfunktionen på *Off*.
- > Tryck på GO för att återuppta avspelningsen.

**Byta till en annan titel på skivan...**

- > Tryck på ► för att flytta markören till symbolen T.
- > Tryck på ▲ eller ▼ för att stega mellan titlarna på skivan. Avspelningsen börjar automatiskt eller...
- > knappa in önskat titelnummer med sifferknapparna 0 – 9. Avspelningsen börjar automatiskt.

**Byta kapitel eller spår...**

- > Tryck på ► för att flytta markören till symbolen C.
- > Tryck på ▲ eller ▼ för att stega mellan kapitlen eller spåren på skivan. Avspelningsen börjar automatiskt eller...
- > knappa in önskat titel- eller spårnummer med sifferknapparna 0 – 9. Avspelningsen börjar automatiskt.

**Gå till en viss tidpunkt på skivan...**

- > Tryck på ► för att flytta markören till symbolen ⌚.
- > Tryck på ▼ för att ange en viss tid i sifferfältet. Om du vill starta avspelningsen av en film efter en timmas speltid, skriv in 1:00:00 i sifferfältet.
- > Tryck två gånger på GO för att flytta till den angivna tidpunkten.

**Spela bara favorittitlar eller -kapitel (fts)...**

- > Tryck på ► för att flytta markören till symbolen ✓.
- > Tryck på ▼ för att kunna ange ditt val. Avspelningsen stannar och menyn som du ser till höger visas.
- > Tryck på ◀ eller ▶ för att välja *On*.
- > Tryck på ▼ för att välja *titles*.
- > Tryck på ◀ eller ▶ för att ange önskat titelnummer.
- > Tryck två gånger på GO om du vill lagra hela titeln eller...
- > tryck på ▼ när markören står på önskat titelnummer för att flytta till första tillgängliga kapitelnummer.
- > Tryck på ◀ eller ▶ för att växla mellan kapitlen och tryck två gånger på GO för att lagra ditt val. Titeln, kapitlen eller spåren du väljer kommer att visas bredvid fältet *program*.
- > Tryck på EXIT för att stänga menyn och tryck på GO för att starta avspelningsen av dina valda favoriter.

**Spela av hela DVD-skivan och avaktivera funktionen "Favourite Track Selection" (fts)...**

- > Tryck på ► för att flytta markören till symbolen ✓.
- > Tryck på ▼ för att ta fram menyn *fts*.
- > Tryck på ◀ eller ▶ för att välja *Off*.
- > Tryck på EXIT för att stänga menyn och tryck på GO för att återuppta avspelningsen.

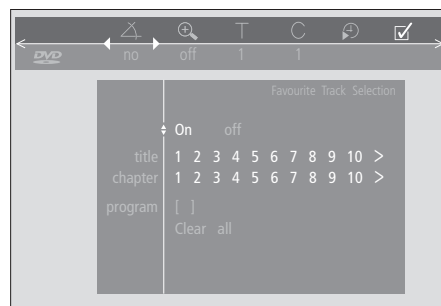
**Radera ett "Favourite Track Selection"...**

- > Tryck på ► för att flytta markören till symbolen ✓.
- > Tryck på ▼ för att ta fram menyn *fts*.
- > Tryck på ▼ för att flytta till *program*.
- > Tryck på ◀ eller ▶ för att flytta till det val som du vill radera.
- > Tryck två gånger på GO för att radera det.
- > Tryck på EXIT för att stänga menyn och tryck på GO för att återuppta avspelningsen.

**Radera samtliga "Favourite Track Selections"...**

- > Tryck på ► för att flytta markören till symbolen ✓.
- > Tryck på ▼ för att ta fram menyn *fts*.
- > Tryck på ▼ för att gå till *Clear all*.
- > Tryck två gånger på GO för att radera samtliga.
- > Tryck på EXIT för att stänga menyn och tryck på GO för att återuppta avspelningsen.

## Använda radion

BeoCenter 1 ställer automatiskt in tillgängliga radiokanaler när den installeras för första gången.

När kanalerna ställts in kan du antingen aktivera radion och stega mellan de inställda kanalerna, knappa in numret på önskad kanal eller ta fram hela listan på skärmen och välja från den.

Om du skapat kanalgrupper kan du även ta fram kanallistor för grupperna.

### Lyssna på inställda kanaler

Välj RADIO som källa för att aktivera den inbyggda radion. Den kanal du senast lyssnade på startar automatiskt.

<b>RADIO</b>	Tryck för att slå på radion. Den kanal du senast lyssnade på startar automatiskt
<b>P 3</b>	
▲	Stega upp eller ned bland de tillgängliga inställda kanalerna, eller...
▼	
<b>0 – 9</b>	knappa in numret på den kanal du vill lyssna på
<b>GO</b>	Tryck för att se namn och nummer på den aktuella kanalen
<b>TV</b>	Tryck på en annan källknapp, t.ex. TV för att byta till TV-kanaler

*Genom att trycka 0 kan du växla mellan den aktuella kanalen och föregående radiokanaler.*

### Se lista över samtliga kanaler

Välj RADIO som källa och ta fram kanallistan för en komplett översikt över tillgängliga radiostationer.

<b>RADIO</b>	Tryck för att slå på radion
<b>P 3</b>	
<b>GO</b>	Tryck och håll den nedtryckt för att ta fram radiokanallistan
▲	Stega upp eller ned bland de tillgängliga kanalerna
▼	
<b>GO</b>	Tryck för att ta fram den valda kanalen, eller...
<b>0 – 9</b>	knappa in numret på den kanal du vill lyssna på

### *Ta fram kanallistan för en viss grupp...*

<b>RADIO</b>	Tryck för att slå på radion
<b>P 3</b>	
◀ ▶	Tryck ◀ eller ▶ flera gånger för att stega igenom grupperna
<b>MY GROUP</b>	
<b>GO</b>	Tryck för att ta fram den valda gruppen
<b>GO</b>	Tryck och håll den nedtryckt för att få fram kanallistan för den här gruppen
◀ ▶	Tryck ◀ eller ▶ för att ta fram kanallistorna för alla de andra grupperna

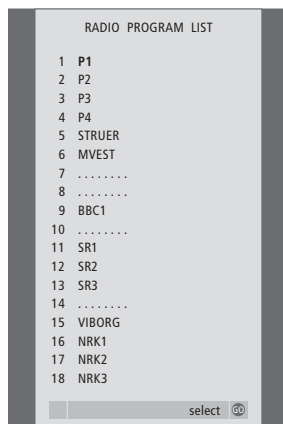

*Kanallistan för radio tas nu fram. Där får du en översikt över alla tillgängliga radiokanaler.*

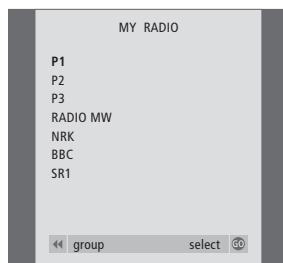

*Grupplista... Radiokanaler som har valts för en grupp visas också i kanallistorna över alla inställda radiokanaler.*

Med förbehåll för ändringar av tekniska  
specifikationer, funktioner och deras  
användning.



