

BeoLab 17

WARNING: To reduce the risk of fire or electric shock, do not expose this appliance to rain or moisture.

The product can only be switched off completely by disconnecting it from the mains sockets. The mains sockets must always be accessible.



The lightning flash with arrowhead symbol within an equilateral triangle, is intended to alert the user to the presence of uninsulated “dangerous voltage” within the product’s enclosure that may be of sufficient magnitude to constitute a risk of electric shock to persons.



The exclamation point within an equilateral triangle is intended to alert the user to the presence of important operating and maintenance (servicing) instructions in the literature accompanying the product.



To prevent electric shock hazard, do not connect to mains power supply while grille is removed.



仅适用于海拔2000m以下地区安全使用。



仅适用于非热带气候条件下安全使用。

如果在热带地区使用，房间内必须有空调

Important Safety Instructions

Read these instructions.

Keep these instructions.

Heed all warnings.

Follow all instructions.

Do not use this apparatus near water.

Clean only with dry cloth.

Do not block any ventilation openings. Install in accordance with the manufacturer’s instructions.

Do not install near any heat sources such as radiators, heat registers, stoves, or other apparatus (including amplifiers) that produce heat.

Do not defeat the safety purpose of the polarized or grounding-type plug. A polarized plug has two blades with one wider than the other. A grounding type plug has two blades and a third grounding prong. The wide blade or the third prong are provided for your safety. If the provided plug does not fit into your outlet, consult an electrician for replacement of the obsolete outlet.

Protect the power cord from being walked on or pinched particularly at plugs, convenience receptacles, and the point where they exit from the apparatus.

Only use attachments/accessories specified by the manufacturer.



Use only with the cart, stand, tripod, bracket, or table specified by the manufacturer, or sold with the apparatus.

When a cart is used, use caution when moving the cart/ apparatus combination to avoid injury from tip-over.

Unplug this apparatus during lightning storms or when unused for long periods of time.

Refer all servicing to qualified service personnel. Servicing is required when the apparatus has been damaged in any way, such as power-supply cord or plug is damaged, liquid has been spilled or objects have fallen into the apparatus, the apparatus has been exposed to rain or moisture, does not operate normally, or has been dropped.

Cautions

- No naked flame sources, such as lighted candles should be placed on the apparatus.

The information in this guide is primarily intended for the retailer!

Oplysningerne i denne vejledning er primært beregnet til forhandleren.

Die Informationen in dieser Anleitung richten sich in erster Linie an den Fachhändler!

De informatie in deze handleiding is vooral bedoeld voor de dealer!

Les informations contenues dans ce guide sont avant tout destinées au revendeur !

iLa información que contiene esta guía está destinada principalmente al distribuidor!

Le informazioni contenute in questa Guida sono primariamente indirizzate al rivenditore.

A informação neste guia destina-se sobretudo a revendedores!

Информация, приведенная в данном руководстве, предназначена в первую очередь для торговых представителей!

本書は主に販売店向けのガイドです。

본 설명서는 Bang & Olufsen 매장을 대상으로 작성되었습니다!

本《指南》所包含内容主要供零售商参阅!

本指南資訊主要供 Bang & Olufsen 門市人員使用!

Contents

Illustrations, Illustrationer, Illustrationen, Illustraties, Illustrations, Ilustraciones, Illustrazioni, Ilustrações, Иллюстрации, イラスト, 삽화, 图示, 圖示, 4

English, 8

Dansk (*Danish*), 9

Deutsch (*German*), 10

Nederlands (*Dutch*), 11

Français (*French*), 12

Español (*Spanish*), 13

Italiano (*Italian*), 14

Português (*Portuguese*), 15

Русский (*Russian*), 16

日本語 (*Japanese*), 17

한국어 (*Korean*), 18

简体中文 (*Simplified Chinese*), 19

繁體中文 (*Traditional Chinese*), 20

Technical specifications, features and the use thereof are subject to change without notice.

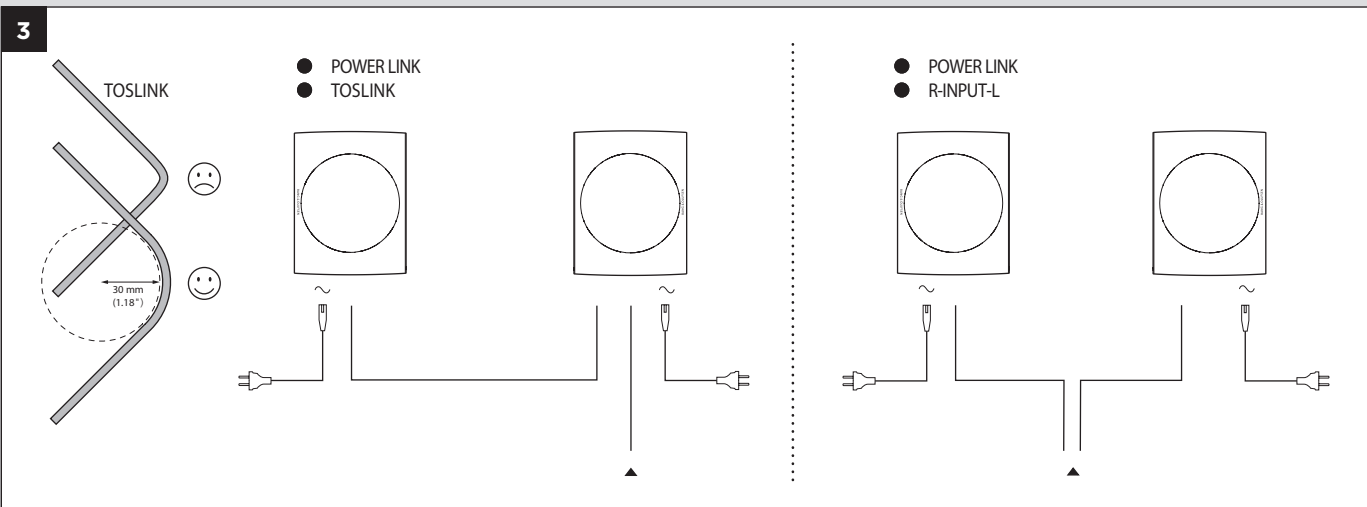
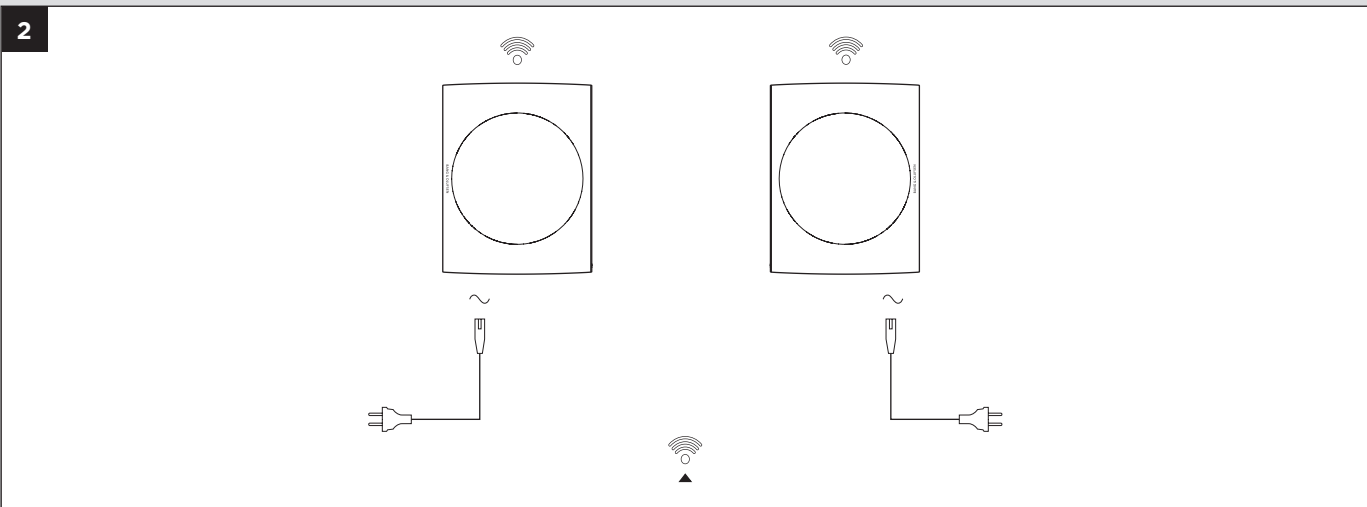
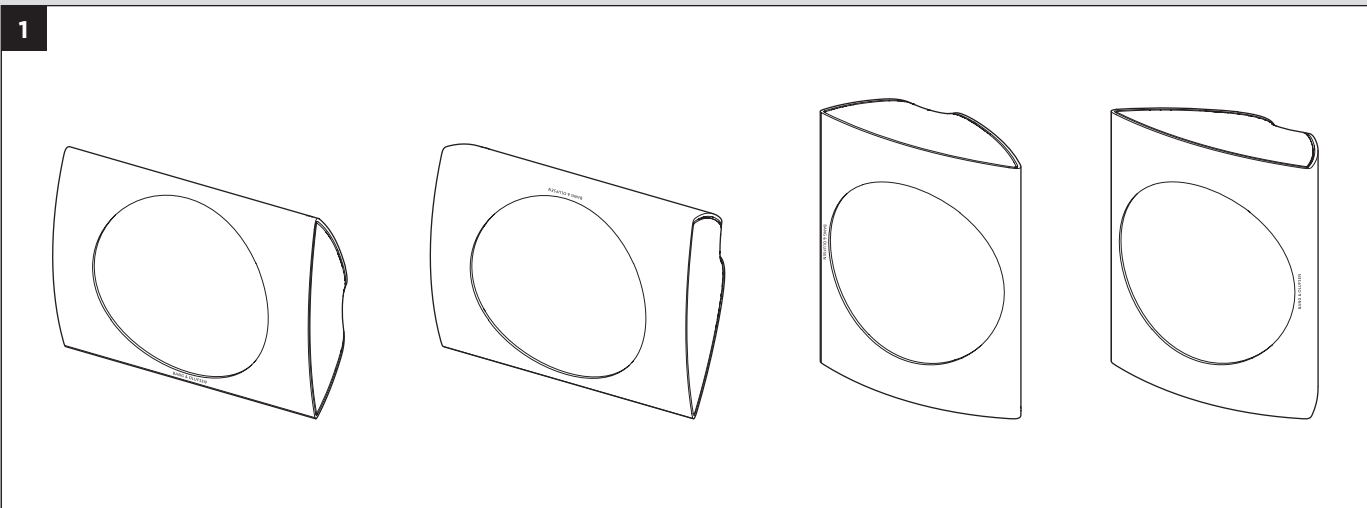

4

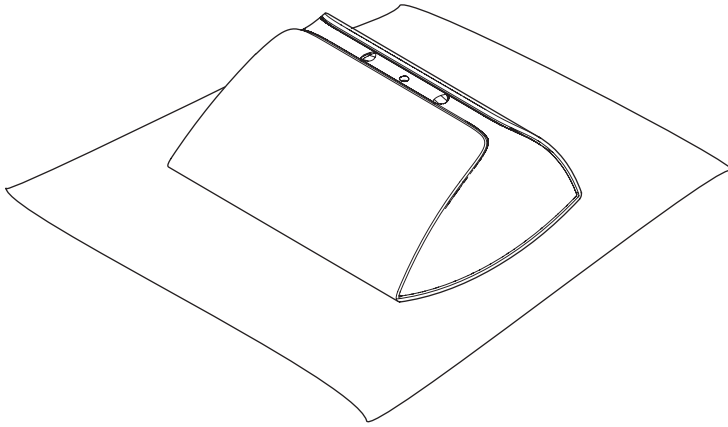

5a

● POWER LINK

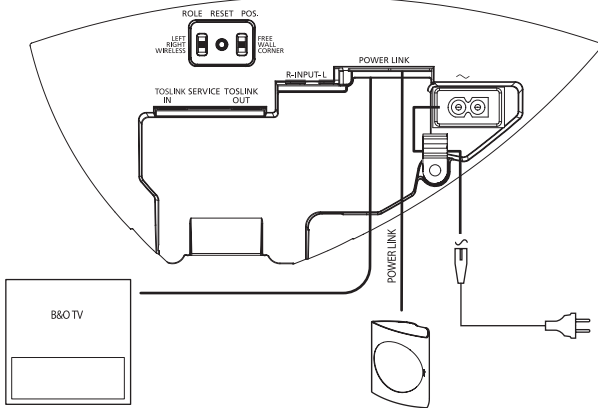

● POWER LINK

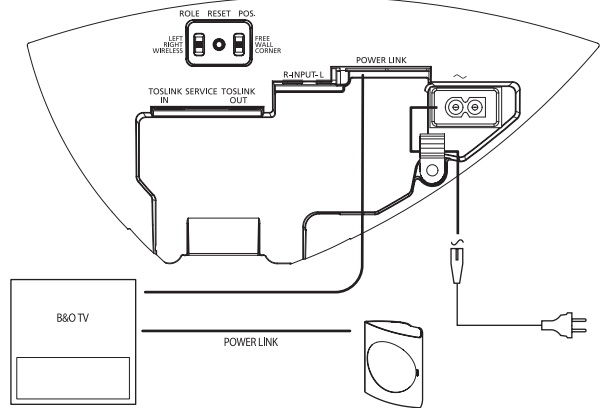

5b

● TOSLINK

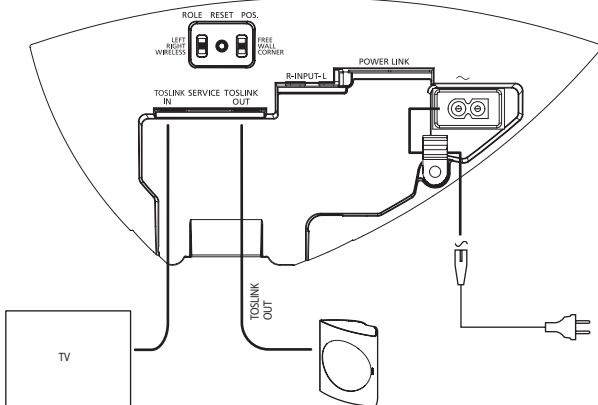

● R-INPUT-L

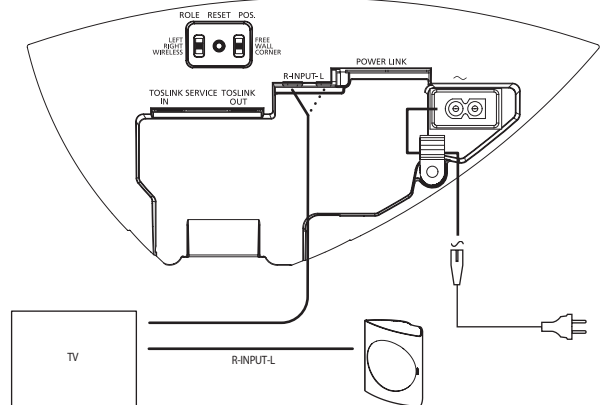

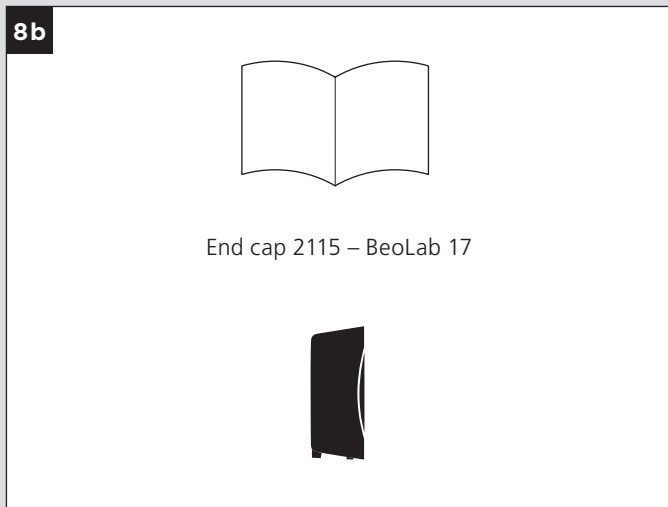
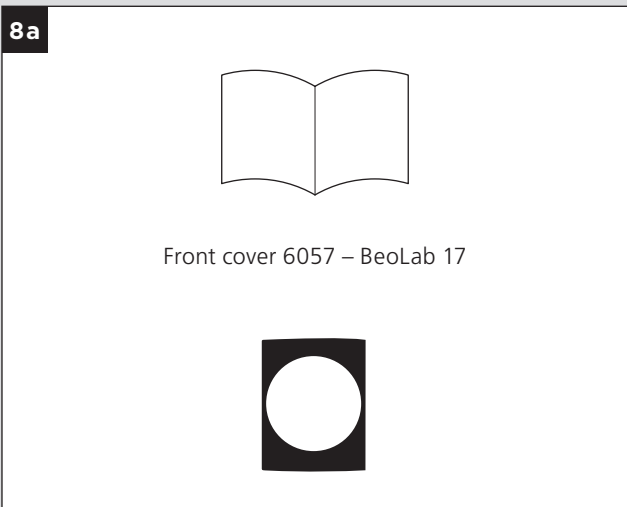
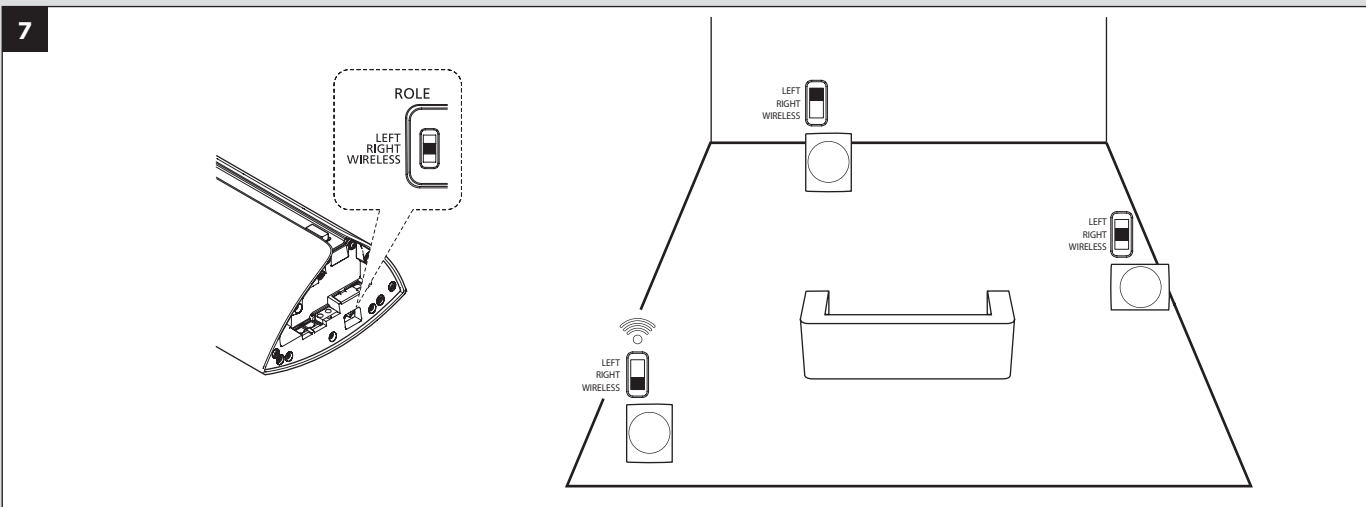
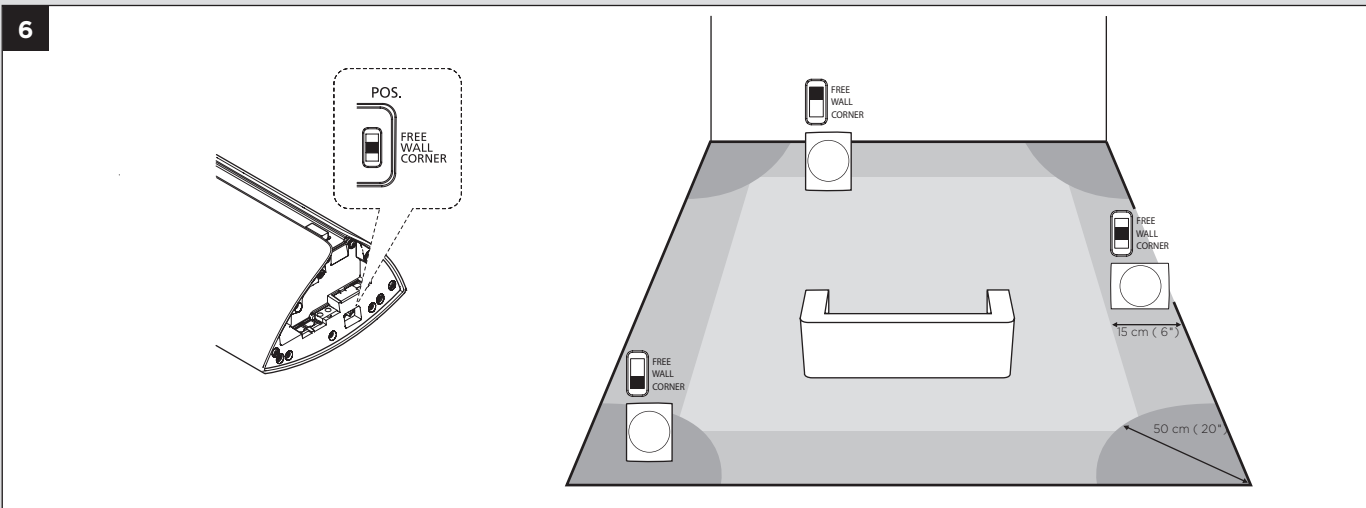

9

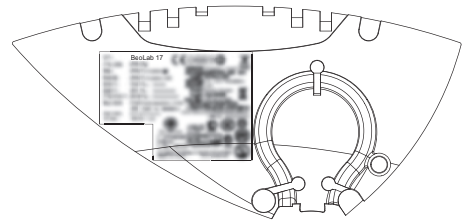
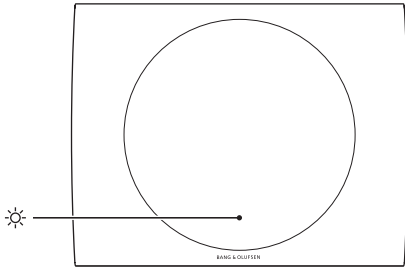

Set up your BeoLab 17 speakers wirelessly or wired with cables hidden in the background. Ensure that the speakers are positioned, set up and connected in accordance with the instructions in this guide and the guides enclosed with any accessories. You may also contact your retailer regarding installation.

1 Place your speakers according to your preferences, however, note that the guide enclosed, for example, with your stands or brackets only describes one way of mounting and you may have to adapt the mounting to your setup.

2 Set up your audio/video product wirelessly with a pair of BeoLab 17 speakers or make a wireless surround sound system. See the guide enclosed with your wireless transmitter, for example BeoLab Transmitter 1, for information about how to connect the wireless transmitter, your audio/video product and your speakers.

3 Examples of connections. If you choose a cabled setup, you can use Power Link, Toslink™ or line-in cables for connection between your speakers and your audio/video product. If you use TosLink cables, you must make a daisy chain setup as illustrated. This is also possible with Power Link cables. Be aware that TosLink cables should not be bent more than a radius of 30 mm, since this can cause disturbances in the sound performance.

4 When handling your speaker make sure to place it on a soft cloth or the like to avoid making marks on the speaker.

5 Connect cables as shown on the illustrations. Run cables according to the instructions enclosed with your stands, brackets, end caps, or bases.

RESET: Press and hold the button for a few seconds to reset the wireless setting of a wireless speaker. The status indicator is flashing green quickly. The speaker is now in associate mode and ready to be connected to the wireless Power Link transmitter.

SERVICE: For service use only.

6 Set the position switch (POS.) according to whether your speaker is placed close to a wall, a corner or in a free standing position. The wall position is measured 15 cm from the closest edge of the speaker to the wall.

7 If you have a wired setup, set the role switch (ROLE) according to whether your speaker is placed to the left (LEFT) or the right (RIGHT) of your listening position. If you have a wireless setup, always set the role switch to wireless (WIRELESS).

8 Remember to see your front cover and end cap guides for correct mounting.

9 Product status and wireless indicator:

- **Red (solid)**: The indicator is solid red for some seconds when the speaker is connected to the mains, switches off, or when it restarts after it has been reset .
- **Green (solid)**: The indicator is solid green for some seconds when the speaker switches on.
- **Green (flashing)**: A software update is in progress, during which the speaker cannot play. Do not disconnect from the mains.
- **Green (flashing quickly)**: If you have a wireless Power Link transmitter in your setup, the speaker is in associate mode and ready to be connected to the wireless Power Link transmitter.
- **Orange (flashing slowly)**: The product is overheated and will shut down temporarily.
- **Orange (flashing quickly)**: An error has occurred. Disconnect the speaker from the mains and reconnect it or reset the network connection if you have a wireless Power Link transmitter. If the problem persists, contact your Bang & Olufsen retailer.

Cleaning

Wipe dust off the surfaces using a dry, soft cloth. If necessary, remove stains or dirt with a soft, damp cloth and a solution of water and mild detergent such as washing-up liquid.

Never use alcohol or other solvents to clean any part of the speaker!

Opsæt dine BeoLab 17 højttalere trådløst eller med kabler skjult i baggrunden. Sørg for, at højttalerne placeres, opsættes og tilsluttes i overensstemmelse med instruktionerne i denne vejledning og de vejledninger, der følger med eventuelt tilbehør. Du kan også kontakte forhandleren angående installation.

1 Placér højttalerne på det ønskede sted. Bemærk, at den vejledning, der f.eks. følger med stande eller beslag, kun beskriver én monteringsmåde, og det kan være nødvendigt at tilpasse monteringen til din opsætning.

2 Opsæt dit lyd- og billedprodukt trådløst med et par BeoLab 17 højttalere, eller opsæt et trådløst surround sound-system. Se den vejledning, der følger med den trådløse sender, f.eks. BeoLab Transmitter 1, for at få oplysninger om, hvordan du tilslutter sender, lyd- og billedproduktet og højttalerne.

3 Eksempler på tilslutninger. Hvis du vælger en opsætning med kabler, kan du anvende Power Link-, Toslink™- eller line-in-kabler til at tilslutte højttalerne til lyd- og billedproduktet. Hvis du anvender Toslink™-kabler, skal du lave en serieforbindelse som vist på illustrationen. Dette er også muligt med Power Link-kabler. Vær opmærksom på, at Toslink™-kabler ikke må bøjes i en radius på mere end 30 mm, da det ellers kan medføre lydforstyrrelser.

4 Sørg for at placere højttaleren på en blød klud eller lignende under håndteringen for at undgå mærker på højttaleren.

5 Tilslut kablerne som vist på illustrationerne. Træk kabler i henhold til den vejledning, der følger med standene, beslagene, hæfterne eller baserne.

RESET: Hold knappen nede i et par sekunder for at nulstille den trådløse højttalers trådløse indstilling. Statusindikatoren blinker hurtigt grøn. Højttaleren er nu klar til at blive tilsluttet den trådløse Power Link-sender.

SERVICE: Kun til brug ved service.

6 Indstil positionsomskifteren (POS) efter, om højttaleren er placeret tæt på en væg, et hjørne eller fritstående. Ved vægplacering må afstanden fra væggen til nærmeste højttalerkant højst være 15 cm.

7 Ved en kabelført opsætning skal funktionsomskifteren (ROLE) indstilles efter, om højttaleren er placeret til venstre (LEFT) eller til højre (RIGHT) i forhold til lyttepositionen. Ved en trådløs opsætning skal funktionsomskifteren altid stå på trådløs (WIRELESS).

8 Husk at kontrollere frontdæksel og endestykker for at sikre korrekt monterings.

9 Produktstatus og trådløs indikator:

- **Rød (lyser konstant):** Indikatoren lyser konstant rød i et par sekunder, når højttaleren tændes, slukkes, eller når den genstartes efter at være blevet nulstillet.
- **Grøn (lyser konstant):** Indikatoren lyser konstant grøn i et par sekunder, når højttaleren tændes.
- **Grøn (blinker):** Softwaren opdateres, og højttaleren kan ikke afspille lyd. Afbryd ikke strømmen til højttaleren.
- **Grøn (blinker hurtigt):** Hvis opsætningen indeholder en trådløs Power Link-sender, er højttaleren klar til at blive tilsluttet den trådløse Power Link-sender.
- **Orange (blinker langsomt):** Produktet er overophedet og slukker midlertidigt.
- **Orange (blinker hurtigt):** Der opstod en fejl. Afbryd strømmen til højttaleren, og tilslut den igen, eller nulstil netværksforbindelsen, hvis du har en trådløs Power Link-sender. Kontakt din Bang & Olufsen forhandler, hvis problemet varer ved.

Rengøring

Tør støv af overfladerne med en tør, blød klud. Pletter og snavs kan fjernes med en blød klud fugtet med en opløsning af vand og et mildt rengøringsmiddel, f.eks. opvaskemiddel.

Brug aldrig sprit eller andre opløsningsmidler til rengøring af højttaleren!

Installieren Sie Ihre BeoLab 17-Lautsprecher mit versteckten Kabeln oder kabellos. Achten Sie darauf, dass die Lautsprecher den Anweisungen in dieser Bedienungsanleitung und den Anleitungen des Zubehörs entsprechend aufgestellt und angeschlossen werden. Sie können zur Unterstützung auch Ihren Fachhändler kontaktieren.

1 Stellen Sie die Lautsprecher nach Ihren Wünschen auf. Bitte beachten Sie aber, dass z. B. die beigefügte Anleitung für den Standfuß oder die Halterung nur eine einzelne Installationsart beschreibt und Sie die Montage möglicherweise an Ihre Konfiguration anpassen müssen.

2 Schließen Sie Ihr Audio-/Videogerät kabellos an ein Paar BeoLab 17-Lautsprecher an oder konfigurieren Sie ein kabelloses Surround-Sound-System. Bitte beachten Sie die Anleitung, die Ihrem kabellosen Sender beiliegt, z. B. dem BeoLab Transmitter 1, um weitere Informationen über den Anschluss der kabellosen Sendevorrichtung, des Audio-/Videogeräts und Ihres Lautsprechers zu erhalten.

3 Anschlussbeispiele. Wenn Sie einen Anschluss mit Kabeln wünschen, können Sie Power Link, TosLink™ oder Line-in Kabel für die Verbindung zwischen Ihren Lautsprechern und Ihrem Audio-/Videogerät benutzen. Wenn Sie TosLink-Kabel verwenden, müssen Sie eine Daisy-Chain konfigurieren (siehe Abbildung). Hierfür können sie Power Link-Kabel verwenden. Bitte achten Sie darauf, dass TosLink-Kabel nur bis zu einem Radius von 30 mm gekrümmt werden dürfen, da es ansonsten zu Beeinträchtigungen der Klangleistung kommen kann.

4 Der Lautsprecher sollte immer auf einem weichen Tuch oder ähnlichem abgestellt werden, um Kratzer oder Beschädigen auf der Oberfläche zu vermeiden.

5 Schließen Sie die Kabel wie in den Abbildungen gezeigt an. Verlegen Sie die Kabel gemäß der Anleitungen, die Ihrem Standfuß, den Halterungen, Abdeckungen und den Basisstationen beiliegen.

RESET: Drücken und halten Sie die Taste für einige Sekunden, um einen Neustart der kabellosen Einstellung eines kabellosen Lautsprechers durchzuführen. Die Statusanzeige blinkt schnell grün auf. Der Lautsprecher befindet sich nun im Anschlussmodus und kann an den kabellosen Power Link-Sender angeschlossen werden.

SERVICE: Nur für Servicezwecke

6 Geben Sie mit dem Positionsschalter (POS.) den Standort – in einer Ecke, gegen eine Wand oder freistehend – Ihrer Lautsprecher an. Die Wandposition wird 15 cm von der am nächsten gelegenen Kante des Lautsprechers zur Wand gemessen.

7 Wenn Ihre Konfiguration per Kabel angeschlossen ist, müssen Sie den Funktionsschalter (ROLE) entsprechend Ihrer Hörposition auf links (LEFT) oder rechts (RIGHT) stellen. Bei einer kabellosen Konfiguration muss der Schalter immer auf kabellos (WIRELESS) gestellt werden.

8 Für die korrekte Anbringung der Frontabdeckung und Endkappen konsultieren Sie bitte die entsprechenden Anleitungen.

9 Gerätestatus und Anzeige für die kabellose Verbindung:

- **Rot (leuchtend):** Die Anzeige leuchtet für einige Sekunden durchgehend rot auf, wenn der Lautsprecher an das Stromnetz angeschlossen ist, sich ausschaltet oder sich nach einem Neustart wieder einschaltet.
- **Grün (leuchtend):** Die Anzeige leuchtet für einige Sekunden grün, wenn sich der Lautsprecher einschaltet.
- **Grün (blinkend):** Es wird eine Softwareaktualisierung durchgeführt und der Lautsprecher kann nicht verwendet werden. Nicht vom Netz trennen.
- **Grün (schnell blinkend):** Wenn Sie in Ihrer Konfiguration einen kabellosen Power Link-Sender verwenden, befindet sich der Lautsprecher im Anschlussmodus und kann mit dem kabellosen Power Link-Sender verbunden werden.
- **Orange (langsam blinkend):** Das Gerät ist überhitzt und wird sich vorübergehend abschalten.
- **Orange (schnell blinkend):** Es ist ein Fehler aufgetreten. Trennen Sie den Lautsprecher vom Netz und schließen Sie ihn wieder an oder starten Sie die Netzwerkverbindung neu, wenn Sie einen kabellosen Power Link-Sender verwenden. Falls das Problem weiterhin besteht, wenden Sie sich an Ihren Bang & Olufsen Fachhändler.

Reinigung

Wischen Sie Staub auf den Oberflächen mit einem trockenen, weichen Tuch ab. Entfernen Sie ggf. Fettflecken und hartnäckigen Schmutz mit einem weichen, feuchten Tuch sowie einer Lösung aus Wasser und wenigen Tropfen eines milden Reinigungsmittels, wie z. B. Spülmittel.

Zum Reinigen jedweder Teile des Lautsprechers niemals Alkohol oder andere Lösungsmittel verwenden!

Stel uw BeoLab 17-luidsprekers draadloos op of met kabels die verborgen zijn op de achtergrond. Controleer of de luidsprekers gepositioneerd, ingesteld en aangesloten zijn volgens de instructies in deze handleiding en de handleidingen van eventuele accessoires. U kunt ook contact opnemen met uw dealer over de installatie.

1 Plaats uw luidsprekers volgens uw voorkeuren. Denk eraan dat de handleiding van bijvoorbeeld uw stand of beugel maar één manier beschrijft om de luidsprekers te monteren. U zal mogelijk de montage moeten aanpassen aan uw opstelling.

2 Combineer uw audio- of videoproduct draadloos met een paar Beolab 17-luidsprekers of maak een draadloos surround-soundsysteem. Raadpleeg de handleiding die bij uw draadloze zender zit, bijvoorbeeld de BeoLab Transmitter 1, voor informatie over het aansluiten van de draadloze zender, uw audio- en videoproduct en uw luidsprekers.

3 Voorbeelden van aansluitingen. Als u een opstelling met kabels kiest, kunt u Power Link-, Toslink™- of LINE IN-kabels gebruiken om uw luidsprekers en uw audio- of videoproduct te verbinden. Als u Toslink-kabels gebruikt, moet u de producten in serie koppelen zoals te zien is op de afbeelding. Dat is ook mogelijk met Power Link-kabels. Denk eraan dat Toslink-kabels geen hogere buigstraal mogen hebben dan 30 mm omdat anders de geluidsprestaties worden aangetast.

4 Plaats uw luidspreker altijd op een zachte doek of iets soortgelijks om vlekken op de luidspreker te vermijden.

5 Sluit de kabels aan zoals weergegeven op de afbeeldingen. Trek de kabels volgens de instructies die bij uw stand, beugel, eindkap of basis zijn meegeleverd.

RESET: Houd de knop enkele seconden ingedrukt om de draadloze instelling van een draadloze luidspreker te resetten. De statusindicator knippert snel groen. De luidspreker bevindt zich nu in de associatiemodus en is klaar om te worden verbonden met de draadloze Power Link-zender.

SERVICE: Alleen voor servicedoeleinden.

6 De instelling van de positieschakelaar (POS.) hangt af van de plaatsing van de luidspreker: dicht bij een muur, in een hoek of vrijstaand. Bij plaatsing tegen de muur dient men 15 cm te meten vanaf de dichtstbijzijnde rand van de luidspreker tot de muur.

7 Bij een bedrade opstelling moet u de taakschakelaar (ROLE) instellen naargelang de luidspreker links (LEFT) of rechts (RIGHT) van uw luisterpositie is geplaatst. Bij een draadloze opstelling moet u de taakschakelaar altijd op draadloos zetten (WIRELESS).

8 Vergeet niet uw handleidingen voor frontpaneel en afsluitdopje na te kijken voor een correcte montage.

9 Indicator voor productstatus en draadloze activiteit:

- **Rood (ononderbroken):** De indicator brandt enkele seconden ononderbroken rood wanneer de luidspreker wordt verbonden met het stroomnet, wordt uitgeschakeld of wordt herstart na een reset.
- **Groen (ononderbroken):** Het indicatorlampje brandt ononderbroken groen gedurende enkele seconden wanneer de luidspreker wordt ingeschakeld.
- **Groen (knipperend):** Er is een software-update bezig en de luidspreker kan nu geen geluid afspelen. Trek de netstekker niet uit het stopcontact.
- **Groen (snel knipperend):** Als u een draadloze Power Link-zender in uw opstelling hebt, bevindt de luidspreker zich in de associatiemodus en is hij klaar om te worden verbonden met de draadloze Power Link-zender.
- **Oranje (traag knipperend):** Het product is oververhit en zal tijdelijk worden uitgeschakeld.
- **Oranje (snel knipperend):** Er is een fout opgetreden. Koppel de luidspreker los van de netstroom en sluit hem opnieuw aan of reset de netwerkverbinding als u een draadloze Power Link-zender heeft. Als het probleem zich blijft voordoen, neem dan contact op met uw Bang & Olufsen-dealer.

Reinigen

Verwijder stof van de buitenkant met een zachte, droge doek. Verwijder indien nodig vlekken of vuil met een zachte vochtige doek en een oplossing van water en mild reinigingsmiddel, zoals afwasmiddel.

Gebruik nooit alcohol of andere oplosmiddelen om onderdelen van de luidspreker te reinigen!

Français

Configurez vos enceintes BeoLab 17 avec ou sans fil. Dans le cas d'une configuration filaire, les câbles sont dissimulés à l'arrière de l'appareil. Assurez-vous que les enceintes sont placées, installées et connectées conformément aux instructions de ce manuel ainsi qu'à celles des manuels fournis avec les accessoires. Vous pouvez également contacter votre revendeur pour toute question relative à l'installation.

1 Placez vos enceintes selon vos préférences. Cependant, le manuel fourni par exemple avec le pied ou le support ne décrit qu'une seule méthode de montage et il est possible que vous deviez adapter cette méthode de montage à votre installation.

2 Configurez votre produit audio/vidéo sans fil avec une paire d'enceintes BeoLab 17 ou optez pour un système de son surround sans fil. Consultez le manuel fourni avec votre émetteur sans fil, par exemple le BeoLab Transmitter 1, pour savoir comment connecter l'émetteur, votre produit audio/vidéo ou vos enceintes.

3 Exemples de connexions. Dans le cas d'une configuration filaire, vous pouvez utiliser des câbles Power Link, Toslink™ ou des câbles d'entrée de ligne pour établir la connexion entre vos enceintes et votre produit audio/vidéo. Si vous utilisez des câbles TosLink, vous devez effectuer un branchement en série comme illustré. Cette fonctionnalité est également possible avec des câbles Power Link. Gardez à l'esprit que les câbles TosLink peuvent être pliés selon un rayon de courbure de maximum 30 mm. Dépasser cette limite peut engendrer des perturbations sonores.

4 Veillez à placer vos enceintes sur un tissu doux lorsque vous les manipulez afin d'éviter de les abîmer.

5 Connectez les câbles comme illustré. Tirez les câbles conformément aux instructions fournies avec le pied, le support, les embouts de protection ou la base.

RESET : maintenez le bouton enfoncé pendant quelques secondes pour réinitialiser la configuration sans fil d'une enceinte sans fil. L'indicateur d'état clignote en vert rapidement. L'enceinte est à présent en mode d'association et est prête à être connectée à l'émetteur Power Link sans fil.

SERVICE : réservé à la maintenance.

6 Réglez le commutateur de position (POS.) selon que votre enceinte est placée près d'un mur, d'un angle, ou qu'elle est en position autonome. Pour un positionnement près d'un mur il faut compter 15 cm entre le bord le plus proche de l'enceinte et le mur.

7 Si vous disposez d'une installation filaire, réglez le commutateur de rôle (ROLE) selon que l'enceinte est placée à gauche (LEFT) ou à droite (RIGHT) de votre position d'écoute. Si vous disposez d'une installation sans fil, le commutateur de rôle doit toujours être réglé sur l'option sans fil (WIRELESS).

8 N'oubliez pas de vous référer aux manuels relatifs au capot avant et à l'embout pour un montage correct.

9 État du produit et indicateur sans fil :

- **Rouge (fixe)** : L'indicateur s'allume en rouge pendant quelques secondes lorsque l'enceinte est branchée sur le secteur, lorsqu'elle s'éteint ou lorsqu'elle redémarre après avoir été réinitialisée.
- **Vert (fixe)** : L'indicateur s'allume en vert pendant quelques secondes lorsque l'enceinte s'active.
- **Vert (clignotant)** : Une mise à jour logicielle est en cours, empêchant le fonctionnement de l'enceinte. Ne la débranchez pas du secteur.
- **Vert (clignotant rapidement)** : Si un émetteur Power Link sans fil fait partie de votre installation, l'enceinte est en mode d'association et est prête à être connectée à l'émetteur Power Link sans fil.
- **Orange (clignotant lentement)** : Le produit surchauffe et va s'éteindre temporairement.
- **Orange (clignotant rapidement)** : Une erreur s'est produite. Débranchez l'enceinte du secteur et branchez-la de nouveau ou réinitialisez la connexion réseau si vous disposez d'un émetteur Power Link sans fil. Si le problème persiste, contactez votre revendeur Bang & Olufsen.

Nettoyage

Retirez la poussière à l'aide d'un chiffon doux et sec. Si nécessaire, pour éliminer les taches ou la saleté, utilisez un chiffon doux et légèrement humide imbibé d'une solution d'eau et de détergent doux (par exemple du liquide vaisselle).

N'utilisez jamais d'alcool ou d'autres solvants pour nettoyer une partie quelconque de l'enceinte !

Instale los altavoces BeoLab 17 empleando una conexión inalámbrica o por cable (ocultando los cables). Asegúrese de situar, configurar y conectar los altavoces de acuerdo con las instrucciones que contiene esta guía y las guías incluidas con los accesorios. Póngase en contacto con su distribuidor si necesita ayuda para llevar a cabo la instalación.

1 Coloque los altavoces donde prefiera. Considere, no obstante, que las guías que incluyen, por ejemplo, los soportes de pie o pared, describen sólo un modo de montaje, por lo que quizá deba adaptar el método de montaje a la instalación.

2 Instale el equipo de audio/vídeo empleando una conexión inalámbrica junto con un par de altavoces BeoLab 17, o cree un sistema de sonido envolvente inalámbrico. Consulte la guía que acompaña al transmisor inalámbrico (por ejemplo, BeoLab Transmitter 1) si desea obtener información acerca de la conexión del transmisor inalámbrico, el equipo de audio/vídeo y los altavoces.

3 Ejemplos de conexiones. Si opta por una instalación cableada, emplee cables Power Link, TosLink™ o de entrada de línea para conectar los altavoces al equipo de audio/vídeo. Si decide usar cables TosLink, cree una instalación con topología de margarita, como la que se muestra en la ilustración. También puede hacerlo empleando cables Power Link. Recuerde que los cables TosLink no deben formar curvas de radio inferior a 30 mm, ya que ello puede dar lugar a perturbaciones durante la reproducción de sonido.

4 Al manipular los altavoces, asegúrese de apoyarlos sobre un paño mullido u otra superficie similar para evitar que sufran arañazos.

5 Conecte los cables como muestran las ilustraciones. Disponga los cables de acuerdo con las instrucciones incluidas con los soportes de pie y pared, cubiertas o bases.

RESET: Mantenga pulsado este botón durante varios segundos para restablecer la configuración inalámbrica de un altavoz inalámbrico. El indicador de estado parpadeará rápidamente en color verde. El altavoz pasará entonces al modo de asociación y se preparará para la conexión al transmisor Power Link inalámbrico.

SERVICE: Sólo para uso técnico.

6 Ajuste el interruptor de posición (POS.) de acuerdo con la posición del altavoz (cerca de una pared, en una esquina o en una posición libre). Se considera que un altavoz se encuentra cerca de una pared cuando el borde más cercano a la misma se halla a menos de 15 cm de ella.

7 Si ha optado por una instalación cableada, ajuste el interruptor de función (ROLE) de acuerdo con la posición del altavoz: a la izquierda (LEFT) o a la derecha (RIGHT) de la posición de escucha. Si, por el contrario, ha optado por una instalación inalámbrica, coloque el interruptor de función en la posición correspondiente al modo inalámbrico (WIRELESS).

8 Recuerde consultar las guías de las cubiertas frontal y laterales para asegurarse de instalarlas correctamente.

9 Indicador de estado y conexión inalámbrica:

- **Rojo (fijo):** El indicador permanece iluminado en color rojo durante varios segundos al conectar el altavoz a la red eléctrica o apagarlo, y cuando se reinicia tras un restablecimiento.
- **Verde (fijo):** El indicador permanece iluminado en color verde durante varios segundos al encender el altavoz.
- **Verde (intermitente):** Existe una actualización de software en curso, durante la cual el altavoz permanecerá inactivo. No lo desconecte de la red eléctrica.
- **Verde (intermitente, rápido):** Si la instalación incorpora un transmisor Power Link inalámbrico y el altavoz se encuentra en el modo de asociación y preparado para su conexión al mismo.
- **Naranja (intermitente, lento):** El equipo ha sufrido un exceso de temperatura y se apagará temporalmente.
- **Naranja (intermitente, rápido):** Se ha producido un error. Desconecte el altavoz de la red eléctrica y vuelva a conectarlo a continuación, o restablezca la conexión de red si cuenta con un transmisor Power Link inalámbrico. Si el problema no desaparece, póngase en contacto con su distribuidor de Bang & Olufsen.

Limpieza

Limpie el polvo de las superficies empleando un paño seco y suave. Use un paño suave humedecido en una solución de agua y un detergente débil, como líquido lavavajillas, para eliminar las manchas y la suciedad incrustada.

No use alcohol ni disolventes de otro tipo para limpiar los componentes del equipo.

Configurazione wireless o cablata dei diffusori BeoLab 17 con cavi non in vista. Accertarsi che i diffusori siano posizionati, installati e collegati conformemente alle istruzioni descritte in questa guida e le guide in dotazione ad eventuali accessori. È inoltre possibile contattare il rivenditore per quanto riguarda l'installazione.

1 Posizionare i diffusori in base alle proprie preferenze; notare, tuttavia, che la guida fornita, per esempio, con gli stand o le staffe descrive un'unica modalità di montaggio e potrebbe essere quindi necessario adattare il montaggio in base alla propria configurazione.

2 Configurare il prodotto audio/video in modalità wireless con una coppia di diffusori BeoLab 17 o configurare un impianto audio surround wireless. Per informazioni su come collegare il trasmettitore wireless, il prodotto audio/video e i diffusori, vedere la guida fornita con il trasmettitore wireless, per esempio BeoLab Transmitter 1.

3 Esempio di collegamenti. Se si sceglie una configurazione cablata, è possibile utilizzare cavi Power Link, Toslink™ o line-in per il collegamento fra i diffusori e il prodotto audio/video. Se si utilizzano cavi Toslink, è necessario effettuare una configurazione seriale, come illustrato. Questo è anche possibile con cavi Power Link. Notare che eventuali piegature nei cavi TosLink non devono superare un raggio di 30 mm, in quanto ciò può causare disturbi nelle prestazioni audio.

4 Quando si maneggia un diffusore, posizionarlo su un panno morbido per non graffiarne la superficie.

5 Collegare i cavi come indicato nelle illustrazioni. Instradare i cavi secondo le istruzioni in dotazione allo stand, staffe, protezioni terminali o basi.

RESET: per ripristinare le impostazioni wireless di un diffusore wireless, premere senza rilasciare il pulsante per alcuni secondi. L'indicatore di stato lampeggerà rapidamente in verde. Il diffusore è ora in modalità abbinamento e pronto per essere collegato al trasmettitore Power Link wireless.

SERVICE: solo per attività di servizio.

6 Impostare l'interruttore di posizione (POS.) a seconda del collocamento del diffusore: vicino a una parete, in un angolo o in una posizione libera. Per il posizionamento vicino a una parete, misurare dal bordo del diffusore più vicino alla parete. La distanza non deve superare i 15 cm.

7 Nel caso di una configurazione cablata, impostare l'interruttore di ruolo (ROLE) in base al posizionamento del diffusore rispetto al prodotto audio/video, vale a dire alla sua sinistra (LEFT) o alla sua destra (RIGHT). Nel caso di una configurazione wireless, impostare sempre l'interruttore di ruolo su wireless (WIRELESS).

8 Controllare la copertura anteriore e le guide delle protezioni terminali per un montaggio corretto.

9 Stato prodotto e indicatore wireless:

- **Rosso (sempre illuminato):** l'indicatore si illumina in rosso per alcuni secondi quando il diffusore viene collegato alla rete elettrica, viene spento o quando si riavvia dopo un resettaggio.
- **Verde (sempre illuminato):** l'indicatore si illumina in verde per alcuni secondi quando il diffusore si accende.
- **Verde (lampeggiante):** un aggiornamento software è in corso, durante il quale il diffusore non può essere utilizzato. Non scollegare dalla rete elettrica.
- **Verde (lampeggiamento rapido):** se un trasmettitore wireless Power Link è presente nella configurazione, il diffusore sarà in modalità abbinamento e pronto per essere collegato al trasmettitore wireless Power Link.
- **Arancione (lampeggiamento lento):** il prodotto si è surriscaldato e si spegnerà temporaneamente.
- **Arancione (lampeggiamento rapido):** errore. Scollegare il diffusore dalla rete elettrica e ricollegarlo o ripristinare la connessione di rete se si dispone di un trasmettitore wireless Power Link. Se il problema persiste, contattare il proprio rivenditore Bang & Olufsen.

Pulizia

Spolverare le superfici utilizzando un panno asciutto e morbido. Se necessario, per rimuovere macchie o sporco, usare un panno soffice e umido e una soluzione di acqua e detersivo delicato, per esempio detersivo per stoviglie.

Non utilizzare mai alcol o altri solventi per pulire una qualsiasi parte del diffusore.

Configure as colunas do seu BeoLab 17, com ou sem fios, com os cabos ocultos no fundo. Certifique-se de que as colunas são posicionadas, configuradas e ligadas de acordo com as instruções apresentadas neste guia e nos guias incluídos com os acessórios. Também pode contactar o seu revendedor acerca da instalação.

1 Coloque as colunas de acordo com as suas preferências; contudo, note que o guia incluído, por exemplo, com os seus suportes apenas descreve uma forma de montagem e poderá ter de adaptar a montagem à sua configuração.

2 Configure o seu produto áudio/vídeo sem fios com um par de colunas BeoLab 17 ou estabeleça um sistema de som surround sem fios. Consulte o Livro de consulta fornecido com o seu transmissor sem fios, por exemplo o BeoLab Transmitter 1, para obter informações sobre como ligar o transmissor sem fios, o seu aparelho áudio/vídeo e as colunas.

3 Exemplos de ligações. Se optar por uma configuração com cabos, pode utilizar os cabos Power Link, TosLink™ ou line-in para a ligação entre as colunas e o seu produto áudio/vídeo. Se utilizar cabos TosLink, deve configurar uma ligação em cascata, conforme ilustrado. Tal também é possível com cabos Power Link. Note que os cabos TosLink não devem ser dobrados mais do que um raio de 30 mm, uma vez que tal poderá prejudicar o desempenho do som.

4 Quando manusear uma coluna certifique-se de que a coloca sobre um pano suave ou semelhante para evitar deixar marcas na coluna.

5 Ligue os cabos conforme indicado nas ilustrações. Encaminhe os cabos conforme as instruções incluídas com os suportes, tampas das extremidades ou bases.

RESET: Mantenha premido o botão durante alguns segundos para reiniciar a definição sem fios de uma coluna sem fios. O indicador de estado pisca a verde rapidamente. A coluna está agora em modo associado e pronta para ser ligada ao transmissor Power Link sem fios.

SERVICE: Apenas para assistência.

6 Coloque o interruptor de posição (POS.) em conformidade com a posição da coluna — se está junto a uma parede, a um canto ou numa posição isolada. A posição da coluna em relação à parede é calculada medindo 15 cm desde a extremidade da coluna mais próxima da parede até à parede.

7 Se tiver uma configuração com fios, coloque o interruptor de funções (ROLE) em conformidade com a posição da coluna em relação à sua posição de audição: à esquerda (LEFT) ou à direita (RIGHT). Se tiver uma configuração sem fios, coloque sempre o interruptor de funções em WIRELESS (sem fios).

8 Não se esqueça de consultar os Livros de consulta para montar correctamente a cobertura frontal e a tampa da extremidade.

9 Indicador sem fios e de estado do produto:

- **Luz vermelha (constante):** O indicador exibe uma luz vermelha constante durante alguns segundos quando a coluna está ligada à corrente eléctrica, quando desliga ou quando reinicia após ter sido reiniciada.
- **Luz verde (constante):** O indicador exibe uma luz verde constante durante alguns segundos quando a coluna é ligada.
- **Luz verde (intermitente):** Existe uma actualização de software a decorrer, durante a qual a coluna não pode reproduzir. Não desligue da corrente eléctrica.
- **Luz verde (intermitência rápida):** Se possui um transmissor Power Link sem fios na sua configuração, a coluna está em modo associado e pronta para ser ligada ao transmissor Power Link sem fios.
- **Cor-de-laranja (intermitência lenta):** O produto está a sobreaquecer e irá desligar temporariamente.
- **Cor-de-laranja (intermitência rápida):** Ocorreu um erro. Desligue a coluna da corrente eléctrica e volte a ligar, ou reinicie a ligação à rede se possuir um transmissor Power Link sem fios. Se o problema persistir, contacte o seu revendedor Bang & Olufsen.

Limpeza

Limpe o pó das superfícies com um pano seco e macio. Se necessário, remova manchas ou sujidade com um pano suave e húmido e uma solução de água e um detergente suave, como detergente para a louça.

Nunca utilize álcool nem outros solventes para limpar qualquer parte da coluna.

Установите ваши колонки BeoLab 17 с использованием беспроводного подключения или с использованием кабелей, проложив кабели таким образом, чтобы их не было видно. Обязательно размещайте, устанавливайте и подсоединяйте колонки в соответствии с инструкциями, приведенными в настоящем руководстве и руководствах, прилагаемых к используемым принадлежностям. Относительно установки вы можете также обратиться к вашему торговому представителю.

1 Разместите колонки в соответствии с вашими предпочтениями, но обратите внимание, что в прилагаемом руководстве, например, для ваших подставок и кронштейнов, описывается только один способ монтажа, и вам, возможно, понадобится адаптировать монтаж к вашей установке.

2 Вы можете подсоединить ваше аудио-/видеоустройство к паре колонок BeoLab 17 с помощью беспроводного подключения или создать беспроводную систему объемного звучания. См. руководство, прилагаемое к вашему беспроводному передатчику, например, к BeoLab Transmitter 1, для получения информации о том, как подсоединить беспроводной передатчик, ваше аудио-/видеоустройство и колонки.

3 Примеры подключений. Если вы выбрали кабельную установку, тогда вы можете использовать кабели Power Link, Toslink™ или линейный для подключения колонок к вашему аудио-/видеоустройству. Если вы используете кабели TosLink, вам нужно выполнить шлейфовую установку, как показано на рисунке. Такую же установку можно выполнить и с помощью кабелей Power Link. Учтите, что кабели TosLink нельзя сгибать с радиусом изгиба менее 30 мм, поскольку это может привести к нарушениям в воспроизведении звука.

4 В процессе установки колонки обязательно кладите ее на мягкую ткань и т.п., чтобы избежать появления на ней царапин.

5 Подсоедините кабели, как показано на рисунках. Проведите кабели в соответствии с инструкциями, прилагаемыми к вашим подставкам, кронштейнам, торцевым крышкам или основам.

RESET: Нажмите и удерживайте эту кнопку в течение нескольких секунд для сброса настроек беспроводного подключения начнет быстро мигать зеленым цветом. Это значит, что колонка находится в режиме подключения и готова для соединения с беспроводным передатчиком Power Link.

SERVICE: Для использования только с целью обслуживания.

6 Установите позиционный переключатель (POS.) в соответствии с тем, где расположена ваша колонка: возле стены, в углу или вдали от стен. Положение возле стены – это положение, при котором расстояние от ближайшего края колонки до стены составляет до 15 см.

7 Если вы используете проводную установку, тогда установите переключатель ролей (ROLE) в соответствии с тем, где расположена ваша колонка – слева (LEFT) или справа (RIGHT) от вашего места прослушивания. Если у вас беспроводная установка, тогда всегда устанавливайте переключатель ролей в беспроводное положение (WIRELESS).

8 Обратите внимание на направляющие передней панели и торцевых крышек для выполнения правильной установки.

9 Состояние устройства и беспроводной индикатор:

- **Красный (светится):** Индикатор светится несколько секунд красным цветом при подключении колонки к сети электропитания, при ее выключении, а также, при перезагрузке колонки после сброса ее настроек.
- **Зеленый (светится):** Индикатор светится несколько секунд зеленым цветом при включении колонки.
- **Зеленый (мигает):** Выполняется процесс обновления, во время которого колонка не воспроизводит звук. Не отключайте от электросети.
- **Зеленый (быстро мигает):** Если в вашей системе присутствует беспроводной передатчик Power Link, колонка находится в режиме подключения и готова для соединения с беспроводным передатчиком Power Link.
- **Оранжевый (медленно мигает):** Устройство перегрелось и выключится на некоторое время.
- **Оранжевый (быстро мигает):** Произошла ошибка. Отключите колонку от электросети, затем снова подключите, или сбросьте сетевое соединение, если у вас есть беспроводной передатчик Power Link. При повторном возникновении неполадки обратитесь к местному торговому представителю компании Bang & Olufsen.

Уход за системой

Пыль с поверхностей следует удалять сухой мягкой тканью. В случае необходимости удаления пятен или грязи используйте влажную мягкую ткань, смоченную в воде, содержащей мягкое моющее средство, например, жидкость для мытья посуды.

Запрещается пользоваться спиртом или другими растворителями для очистки любых деталей колонки!

BeoLab 17 スピーカーはワイヤレスでも、背面に隠されたケーブルを使用してもセットアップ可能です。スピーカーを本ガイドおよびアクセサリに付属のガイドに従って正しく設置、接続するようにしてください。設置に関して販売店に問い合わせることも可能です。

1 スピーカーをお好みに合わせて設置します。このとき、例えばスタンドやブラケットに付属のガイドには1種類の設置方法しか記載されていない場合がありますが、実際のセットアップに合わせて調整します。

2 BeoLab 17 スピーカー 2 台にお持ちの AV 機器をワイヤレスで接続するか、ワイヤレスサラウンドサウンドシステムを構築します。ワイヤレス送信機、AV 機器、スピーカーを接続する方法について詳細は、BeoLab Transmitter 1 などのワイヤレス送信機に付属のガイドをご覧ください。

3 接続例。有線セットアップをする場合は、Power Link、Toslink™、またはライン入力ケーブルを使用してスピーカーと AV 機器を接続します。TosLink ケーブルを使用する場合は、図のようなデジチャーチェーンセットアップにする必要があります。Power Link ケーブルでも可能です。TosLink ケーブルは半径 30 mm 以上は曲げないでください。音響性能に乱れが生じるおそれがあります。

4 スピーカーを取り扱う際には、スピーカーに傷をつけないように柔らかい布などを敷いてからその上に置いてください。

5 図のようにケーブルを接続します。スタンド、ブラケット、エンドキャップ、またはベースに付属の指示に従ってケーブルを引き回します。

RESET: ボタンを数秒長押しして、ワイヤレススピーカーのワイヤレス設定をリセットします。ステータスインジケータが素早く緑色に点滅します。スピーカーが連携モードに入っており、ワイヤレス Power Link 送信機と接続待ちの状態です。

SERVICE: 修理時にものみ使用します。

6 壁沿いにあるか、コーナー、またはフリー位置などスピーカーの設置位置に応じてポジションスイッチ (POS.) を設定します。壁の位置は、スピーカーの壁に最も近い端から壁面まで最大 15 cm まで計測されます。

7 有線セットアップの場合、視聴ポジションに対するスピーカーの設置位置に応じてロールスイッチ (ROLE) を左 (LEFT) または右 (RIGHT) に設定します。ワイヤレスセットアップの場合、ロールスイッチは常にワイヤレス (WIRELESS) にセットしておきます。

8 正しく設置するためにフロントカバーとエンドキャップを確認することを忘れないでください。

9 製品ステータスおよびワイヤレスインジケータ:

- 赤 (点灯): スピーカーをコンセントにつなげたとき、スイッチがオフになったとき、またはリセット後再起動するときにインジケータが数秒間赤点灯します。
- 緑 (点灯): スピーカーのスイッチがオンになったときにインジケータが数秒間緑点灯します。
- 緑 (点滅): ソフトウェア更新中で、スピーカーからの再生ができません。コンセントを抜かないでください。
- 緑 (高速点滅): セットアップ内にワイヤレス Power Link 送信機がある場合は、スピーカーが連携モードとなり、ワイヤレス Power Link 送信機への接続待ち状態となっています。
- オレンジ (低速点滅): 製品が過熱状態のため、一時的にシャットダウンします。
- オレンジ (高速点滅): エラーが発生しました。スピーカーをコンセントから抜き、再度接続します。ワイヤレス Power Link 送信機がある場合はネットワーク接続をリセットします。問題が解決されない場合、Bang & Olufsen 販売店にご連絡ください。

クリーニング

ホコリなどは、乾いた柔らかい布で拭き取ってください。油污れやしつこい汚れは、台所用の中性洗剤を少量水に混ぜ、柔らかい布を使って拭き取ってください。

スピーカーのどの部分にも、アルコールやその他の溶剤は絶対に使用しないでください。

BeoLab 17 스피커를 무선으로 설치하거나 눈에 띄지 않게 숨겨놓은 케이블을 이용해 유선으로 설치합니다. 반드시 이 설명서와 부속품에 동봉된 설명서의 지침에 따라 스피커 위치를 지정, 설치, 연결하십시오. 설치와 관련해 매장에 문의할 수도 있습니다.

1 자신이 원하는대로 스피커를 설치하십시오. 단, 스탠드나 브라켓과 함께 제공된 설명서에는 한 가지 설치 방법만 나와있으므로 자신의 환경에 맞게 설치를 조정하십시오.

2 BeoLab 17 스피커 한 쌍과 오디오/비디오 제품을 무선으로 설치하거나 무선 서라운드 사운드 시스템을 구축하십시오. 구입한 무선 트랜스미터와 오디오/비디오 제품, 스피커를 연결하는 방법에 대해서는 무선 트랜스미터(예: BeoLab Transmitter 1)와 함께 제공된 설명서를 참고하십시오.

3 연결의 예. 유선 설치를 하려면 Power Link, Toslink™ 또는 라인 입력 케이블을 이용해 스피커와 오디오/비디오 제품을 연결할 수 있습니다. TosLink 케이블을 이용하려면 그림과 같이 데이지 체인 설치 작업을 해야 합니다. 이 작업은 Power Link 케이블로도 가능합니다. TosLink 케이블은 반경 30 mm 이상으로 굽어서는 안 됩니다. 사운드 성능이 저하될 수 있습니다.

4 스피커를 다룰 때에는 흠집이 생기지 않도록 부드러운 천 등을 깔고 작업하십시오.

5 그림과 같이 케이블을 연결하십시오. 스탠드, 브라켓, 엔드캡 또는 받침대와 함께 제공된 설명서의 지침에 따라 케이블을 연결하십시오.

RESET: 무선 스피커의 무선 설정을 초기화하려면 버튼을 몇 초 동안 길게 누르십시오. 상태 표시등이 녹색으로 빠르게 깜박입니다. 이제 스피커는 연결 (associate) 모드이고 무선 Power Link 트랜스미터에 연결될 준비가 되었습니다.

SERVICE: 서비스 전용.

6 벽면, 구석, 자유 배치 등 스피커가 설치된 위치에 따라 포지션 스위치(POS.)를 설정하십시오. 벽면 위치는 스피커의 가장 가까운 가장자리에서 벽면까지 최대 15 cm 까지 공간을 두고 설치합니다.

7 유선으로 설치한 경우에는 청취 위치의 왼쪽(LEFT)에 설치되었느냐 오른쪽(RIGHT)에 설치되었느냐에 따라 롤스위치(ROLE)를 설정하십시오. 무선으로 설치한 경우에는 롤스위치를 항상 무선(WIRELESS)으로 설정합니다.

8 올바른 장착을 위해 전면 커버와 엔드 캡 가이드를 확인하십시오.

9 제품 상태 및 무선 상태 표시등:

- **빨간색 (켜짐):** 스피커가 전원에 연결되거나 꺼지거나 초기화 후에 재시작하는 경우에는 상태 표시등에 몇 초간 빨간색 불이 들어옵니다.
- **녹색 (켜짐):** 스피커가 켜지면 상태 표시등에 몇 초간 녹색 불이 들어옵니다.
- **녹색 (점멸):** 소프트웨어 업데이트가 진행중입니다. 이 때는 스피커가 동작하지 않습니다. 전원 공급을 차단하지 마십시오.
- **녹색 (빠르게 점멸):** 무선 Power Link 트랜스미터를 설치한 경우, 스피커는 연결 (associate) 모드이고 무선 Power Link 트랜스미터에 연결될 준비가 되었습니다.
- **오렌지색 (느리게 점멸):** 제품이 과열 상태이고 일시적으로 종료됩니다.
- **오렌지색 (빠르게 점멸):** 오류가 발생했습니다. 스피커의 전원 연결을 차단했다가 다시 연결하거나 무선 Power Link 트랜스미터가 있으면 네트워크 연결을 재설정하십시오. 문제가 해결되지 않으면 가까운 Bang & Olufsen 매장에 문의하십시오.

청소

마르고 부드러운 천으로 표면을 닦아내십시오. 얼룩이나 먼지를 제거하려면, 세척액과 같은 중성 세제를 희석한 물에 부드러운 천을 적셔 닦으십시오.

스피커의 어떤 부분도 알콜 등의 용액을 사용하여 청소하지 마십시오!

以无线方式，或通过隐藏在背面的线缆设置您的 BeoLab 17 扬声器。确保此扬声器的摆放、设置及连接都依照本《指南》和其他附件随附的指南中的指示进行。您也可以联络您的零售商以了解有关安装的事宜。

1 根据您的喜好摆放您的扬声器，但是请注意，您的脚架或托架随附的指南（举例来说）中仅会描述一种安装方式，您可能需要根据您的系统调整安装。

2 用无线方式设置您的音频/视频产品和一对 BeoLab 17 扬声器，或者设置为无线环绕声系统。参阅无线发射器随附的指南，例如 BeoLab Transmitter 1，以了解有关连接无线发射器、音频/视频产品以及扬声器的详细信息。

3 连接示例。如果您选择有线设置，您可以使用 Power Link、Toslink™ 或输入线缆来连接您的扬声器和音频/视频产品。如果您使用 TosLink 线缆，您必须如图所示设置共同连接。您也可以使用 Power Link 线缆进行上述连接。请注意 TosLink 线缆的弯曲幅度不可超过 30 毫米半径，否则将导致音效受到干扰。

4 在处理您的扬声器时，请确保将其放在一块软布或类似表面上，以避免在扬声器上留下划痕。

5 连接线缆，参见图中所示。根据您的脚架、托架、端帽或底座随附的说明布线。

RESET: 按住按钮并保持几秒，以重置无线扬声器的无线设置。状态指示灯快速地闪烁绿灯。扬声器现在处于关联模式，并已准备好连接到无线 Power Link 发射器。

SERVICE: 仅用于维修。

6 根据您的扬声器位置（靠近墙壁、角落或独立摆放），设置位置开关 (POS.)。当扬声器边缘与墙壁的最小距离为 15 厘米时，即视为“靠近墙壁”摆放。

7 对于有线设置，请根据扬声器是摆放在聆听位置左边 (LEFT) 还是右边 (RIGHT)，设置功能开关 (ROLE)。对于无线设置，请始终将功能开关设置为无线 (WIRELESS)。

8 请务必检查前盖和后盖导件，以确保正确安装。

9 产品状态和无线指示灯:

- 红色 (长亮): 当扬声器连接到电源、关闭或在被重置后重启时，指示灯会长亮红色，并保持数秒。
- 绿色 (长亮): 打开扬声器时，指示灯会长亮绿色，并保持数秒。
- 绿色 (闪烁): 软件更新正在进行中，在此期间扬声器无法使用。请勿断开电源。
- 绿色 (快速闪烁): 如果您的系统中有无线 Power Link 发射器，则扬声器处于关联模式，并准备好连接到无线 Power Link 发射器。
- 橙色 (缓慢闪烁): 产品过热，将暂时关闭。
- 橙色 (快速闪烁): 出现错误。断开扬声器与电源并重新连接，或者如果您的系统中有无线 Power Link 发射器，您也可以重置网络连接。如果问题依然存在，请联系您的 Bang & Olufsen 经销商。

清洁

用一块干软布抹掉表面的尘埃。如有必要，使用柔软的湿布和含温和清洁剂的水溶液清除印迹或污渍。

切忌用酒精或其它溶剂清洗扬声器的任何部位!

無線設定您的 BeoLab 17 揚聲器或以隱藏纜線連接。請確實根據本指南以及各項配件的隨附指南來定位、設定與連接揚聲器。若有安裝問題，也可直接洽詢門市人員。

1 您可根據自己喜好安裝揚聲器，但是請注意底座或壁掛架的隨附指南僅描述一種安裝方式，您必須根據您的配置內容來調整安裝方式。

2 您可將音訊/視訊產品無線連接至 BeoLab 17 揚聲器，或建構一套無線環繞音效系統。請參考傳輸裝置如 BeoLab Transmitter 1 的隨附指南，瞭解如何連接無線傳輸裝置、音訊/視訊產品與揚聲器。

3 連接範例。若您選擇有線配置方式，您可使用 Power Link、Toslink™ 或音源傳輸線來連接您的揚聲器與音訊/視訊產品。若您使用 TosLink 纜線，您必須依照圖示建立菊鏈配置。使用 Power Link 纜線時也是如此。請記得不要彎曲 TosLink 纜線超過半徑 30 公釐，否則可能干擾音效表現。

4 處理您的揚聲器時請確認將揚聲器放在軟布或類似性質平面上，以避免刮傷揚聲器。

5 請依據圖示連接接線。請依據腳架、掛架、密封蓋或底座隨附的指示來安排接線。

RESET: 按住按鈕數秒以重設無線揚聲器的無線設定值。狀態指示燈正快速閃爍綠燈。揚聲器目前處於連結模式，隨時可以連接至無線 Power Link 傳輸器。

SERVICE: 維修專用。

6 依據揚聲器在牆面、角落或獨立擺放的位置來設定定位開關 (POS.)。牆面位置是指揚聲器與牆面最接近的邊緣相距 15 公分。

7 若您使用有線配置，請根據您的揚聲器是位於聆聽位置的左邊 (LEFT) 或右邊 (RIGHT) 來設定角色開關 (ROLE)。若您使用無線配置，請務必將角色開關設定為無線 (WIRELESS)。

8 務必檢查前蓋和尾塞零件是否正確安裝。

9 產品狀態與無線指示燈:

- 紅色(恆亮): 揚聲器連接至主電源、關機或重設後重新開機時，指示燈紅燈恆亮數秒。
- 綠色(恆亮): 指示燈恆亮綠燈數秒代表揚聲器開啟。
- 綠色(閃爍): 正在進行軟體更新，此時揚聲器無法播放音樂。請勿切斷電源。
- 綠色(快閃): 若您的配置中有無線 Power Link 傳輸器，則揚聲器處於連接模式，隨時可連接至無線 Power Link 傳輸器。
- 橘色(慢閃): 產品過熱，即將暫時關機。
- 橘色(快閃): 出現故障。先切斷揚聲器電源，再重新接上電源，或者若您使用無線 Power Link 傳輸器，可重設網路連線。若問題持續發生，請與 Bang & Olufsen 門市聯絡。

清潔

使用乾軟布擦拭表面灰塵。若要去除污漬或灰塵，請使用沾濕的軟布，以及清水加溫 and 清潔劑(例如洗潔精)製成的溶液。

切勿使用酒精或其他溶劑清潔任何揚聲器零件。



English

Electrical and electronic equipment, parts and batteries marked with this symbol must not be disposed of with normal household wastage, it must be collected and disposed of separately to protect the environment.

Your Bang & Olufsen retailer will advise you of the correct way of disposal in your country.

Dansk (*Danish*)

Elektrisk og elektronisk udstyr, reservedele og batterier, der er mærket med dette symbol, må ikke bortskaffes sammen med almindeligt husholdningsaffald. Det skal indsamles og bortskaffes separat for at beskytte miljøet.

Din Bang & Olufsen forhandler kan rådgive dig om den korrekte bortskaffelsesmetode i dit land.

Deutsch (*German*)

Mit diesem Symbol gekennzeichnete elektrische und elektronische Geräte, Bauteile und Batterien dürfen nicht in den normalen Haushaltsmüll gegeben, sondern müssen zum Schutz der Umwelt sämtlich getrennt eingesammelt und entsorgt werden.

Ihr Bang & Olufsen Fachhändler berät Sie bei der sachgerechten Entsorgung in Ihrem Land.

Français (*French*)

Il n'est pas permis de jeter les équipements, les pièces électriques et électroniques et les batteries portant ce symbole avec les ordures ménagères ; ces équipements doivent être collectés et mis au rebut séparément afin de préserver l'environnement.

Votre revendeur Bang & Olufsen se fera un plaisir de vous conseiller sur la procédure correcte de mise au rebut dans votre pays.

Español (*Spanish*)

Los equipos, piezas y baterías de tipo eléctrico y electrónico marcados con este símbolo no deben eliminarse junto con los residuos domésticos habituales; en su lugar, deben ser recogidos y eliminados de forma independiente para proteger el medioambiente.

Su distribuidor de Bang & Olufsen le asesorará acerca de los pasos a seguir en su país para realizar la eliminación de forma correcta.

Italiano (*Italian*)

Apparecchiature elettriche ed elettroniche, parti e batterie, contrassegnate con questo simbolo non devono essere smaltite con i normali rifiuti domestici, ma devono essere raccolte e smaltite separatamente per proteggere l'ambiente.

Per informazioni sulla procedura di smaltimento corretta per il proprio Paese, rivolgersi a un rivenditore Bang & Olufsen.

电子信息产品污染控制管理方法



| 部件名称: | 有毒有害物或元素 | | | | | |
|-------|----------|---------|---------|---------------|-------------|---------------|
| | 铅 Pb | 汞 Hg | 镉 Cd | 六价铬 Cr(VI) | 多溴联苯 PBB | 多溴二苯醚 PBDE |
| PCBA | × | ○ | ○ | ○ | ○ | ○ |
| 扬声器 | × | ○ | ○ | ○ | ○ | ○ |
| 散热器 | × | ○ | ○ | ○ | ○ | ○ |

图表符号:

- 表示有毒有害物在部件所有材料中的含量均在 SJ/T 11363-2006 MCV 准定的限量要求以下。
- × 表示有毒有害物至少在部件的某一材料中的含量超出 SJ/T 11363-2006 准定的限量要求。

| | |
|--------------|---|
| 功率 (V / Hz): | 100-240 V / 50-60 Hz |
| 耗电功率: | 一般: 25瓦/待机: 0.5瓦 |
| 尺寸: | 32 x 25 x 14 公分/5.5公斤 |
| 颜色: | 机箱: 银色 面网: 白色 |
| 无线技术 | IEEE-802.11a 5250-5350 MHz 5470-5725 MHz 5725-5850 MHz |



351136714090000

