

# BeoLab 3500

Handledning



**WARNING:** Utsätt inte enheten för regn eller fukt – det kan utlösa brand eller elektriska stötar. Utsätt inte enheten för droppar eller stänk av vatten och se till att inga föremål fyllda med vätskor, t.ex. vaser, är placerade på utrustningen.

För att helt koppla bort enheten från elnätet måste strömsladdens stickpropp dras ut ur vägguttaget. Den urkopplade kontakten ska vara lätt att komma åt.



Blixtsymbolen med pilformat huvud inuti en liksidig triangel används för att uppmärksamma användaren om att det finns oisolerad "farlig spänning" inuti produktens hölje som kan vara av tillräcklig styrka för att innebära en risk för elektriska stötar.



Utropstecknet inuti en liksidig triangel används för att uppmärksamma användaren om att det finns viktiga användnings- och underhållsinstruktioner (service) i dokumentationen som medföljer produkten.

## **Presentation av BeoLab 3500, 4**

I det här kapitlet får du en översikt över hur du kan använda källor i audio- och videosystemet i huvudrummet och lyssna på dem med BeoLab 3500 i ett annat rum.

## **Kontrollpanelen, 6**

Lär dig använda funktionen för tidsinställda avspelningar och lyssna på en källa som spelas på systemet i huvudrummet.

## **Använda fjärrkontrollen Beo4, 8**

Lär dig använda fjärrkontrollen Beo4 för att komma åt källor i huvudrummet från länkrum, göra ljudinställningar och programmera väckningstimer.

## **Information på displayen, 14**

Lär dig om displayinformationen och hur du kan ställa in displayen. I det här kapitlet finns även en översikt över de olika typer av information som visas på displayen på BeoLab 3500.

## **Installera BeoLab 3500, 16**

Information om installation, anslutningar och förbereda BeoLab 3500 för att användas. Här hittar du även rengöringsanvisningar.

## Presentation av BeoLab 3500

BeoLab 3500 skänker en extra dimension åt ditt huvudsystem från Bang & Olufsen. Du kan spela vilken källa du vill på audio- eller videosystemet i ditt huvudrum och – via BeoLink – lyssna på den i ett annat rum med BeoLab 3500.

BeoLab 3500 kan styras både med kontrollpanelen och med fjärrkontrollen Beo4. Med Beo4 kan du emellertid använda alla funktioner för länksystemet.

Om du använder Beo4 kan du styra avspelningsfunktionerna för systemen i huvudrummet eller låta BeoLab 3500 väcka dig på morgonen.

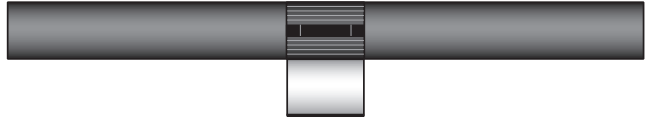

### Kontrollpanelen ...

- Sätt på radion på systemet i huvudrummet eller lyssna på den källa som spelas.
- Inkludera BeoLab 3500 i en tidsinställd avspelningsfunktion som programmerats på systemet i ditt huvudrum. Med en tidsinställd avspelningsfunktion startar systemet med en viss källa vid en viss tid. Den här inställningen görs på systemet i ditt huvudrum.

### Använda Beo4 ...

- Sätt på vilken källa du vill på systemet i huvudrummet via BeoLab 3500.
- Använd alla de vanliga avspelningsfunktionerna för den källa som spelas upp via BeoLab 3500.
- Justera ljudet för BeoLab 3500.
- Ställ in en väckningstimer på BeoLab 3500.

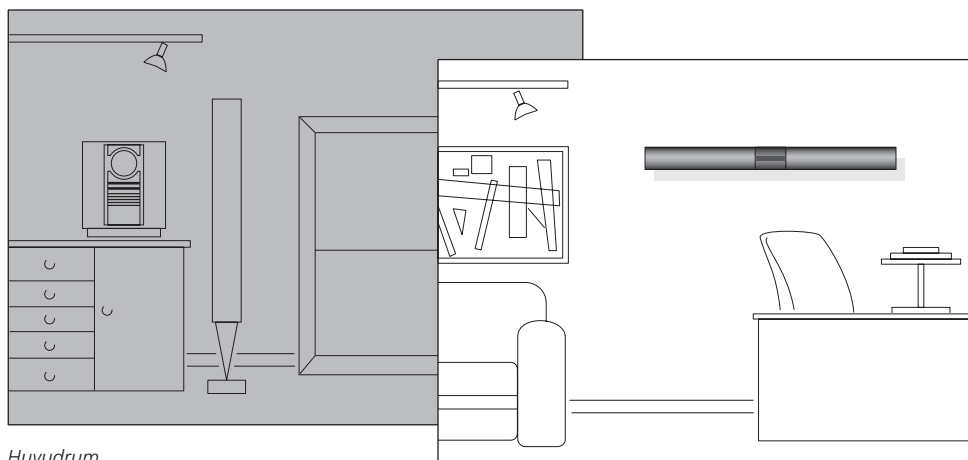

Huvudrum

Linkrum

**Huvudrummet** är det rum där du har placerat audio- och/eller videosystemet tillsammans med de olika källorna (huvudsystemet).

**Linkrummet** är det rum där BeoLab 3500 är installerad. Från detta rum kan du styra och lyssna på källorna från huvudsystemet.

Det finns två olika distributions-system för BeoLink:

- Ett kabelbaserat Master Link-system (ML).
- Ett trådlöst system som är baserat på BeoLink Wireless 1.

BeoLab 3500 kan användas i båda systemen.

Om du vill ha information om installation kan du se "Installera BeoLab 3500" (s. 16–22) i denna handledning.

*Obs! Även om BeoLab 3500 har ett Power Link-uttag kan den inte användas som en vanlig Power Link-högtalare i ett audio- eller videosystem!*

## Kontrollpanelen

Med hjälp av kontrollpanelen kan du ställa in om tidsinställda avspelningar som programmerats på audio- eller videosystemet ska gälla BeoLab 3500 eller inte.

Du kan också lyssna på källor som spelas upp på systemet i huvudrummet.

*Funktionen tidsinställda avspelningar finns inte i alla Bang & Olufsen system. Se handledningen till huvudsystemet.*



Displayen och kontrollpanelen på BeoLab 3500. Om en tidsinställd avspelning gäller även BeoLab 3500 visas det med en liten röd lampa i TIMER-knappen till vänster på displayen.

### Medhörning eller avstängning av ljud

Med knappen **MUTE •** kan du lyssna på en källa som spelas på systemet i huvudrummet.

När du sätter på BeoLab 3500 på detta sätt får du endast ljud i BeoLab 3500, högtalarna i huvudsystemet kopplas inte in.

- Om inte någon källa spelas när du trycker på **MUTE •** sätter BeoLab 3500 på radion på huvudsystemet.
- Om du trycker snabbt på **MUTE •** igen stängs BeoLab 3500 av (en röd standbyindikator visas på displayen). Om du trycker ned tangenten i två sekunder kommer både BeoLab 3500 och systemet i huvudrummet stängas av samtidigt.

### Tidsinställd avspelning

Om du har programmerat huvudsystemet så att det ska börja spela upp automatiskt (tidsinställd avspelning) kan detta gälla även BeoLab 3500. Du kan aktivera eller avaktivera funktionen för tidsinställd avspelning på kontrollpanelen.

- > Om du trycker på **TIMER**-knappen visas den aktuella timerinställningen för BeoLab 3500 på displayen.
- > När den aktuella inställningen visas trycker du på **TIMER** igen för att byta från **TIMER** (tidsinställd avspelning) till **NO TIMER** (ingen tidsinställd avspelning), och vice versa.

### Fjärrstyrning av tidsinställd avspelning

När BeoLab 3500 befinner sig i standbyläget kan du använda Beo4 för att ställa in om en tidsinställd avspelning ska gälla BeoLab 3500 eller inte.

- > Tryck på **LIST** flera gånger tills **SHIFT** visas på Beo4-displayen.
- > Tryck på **0** för att växla mellan **TIMER ON** och **NO TIMER**.

*För att kunna visa **SHIFT** måste du först lägga till funktionen i Beo4:s lista över funktioner. Se "Anpassa Beo4" i handledningen till Beo4.*

### Information på displayen på BeoLab 3500

#### **TIMER ON**

Displayen visar att BeoLab 3500 är inkluderad i en programmerad tidsinställd avspelning.

#### **NO TIMER**

Displayen visar att BeoLab 3500 är utesluten från en programmerad tidsinställd avspelning – den kommer inte att starta automatiskt enligt programmeringen på systemet i huvudrummet.

## Använda fjärrkontrollen Beo4

Med fjärrkontrollen Beo4 kan du sätta på den källa du vill höra från audio- eller videosystemet i huvudrummet och styra funktionerna för den källan, precis som om du styrde systemet i huvudrummet direkt.

Med Beo4 kan du ställa in en separat väckningstimer på BeoLab 3500 och justera ljudinställningarna för länkhögtalaren.

*Funktionerna som nämns på dessa sidor är endast tillgängliga via BeoLab 3500 om källan i fråga finns i Bang & Olufsen-systemet och källan har stöd för funktionen.*

### Sätta på en audiokälla ...

- > Tryck på **RADIO** om du vill lyssna på en radiokanal.
- > Tryck på **CD** om du vill lyssna på en CD.
- > Tryck på **A MEM (ATAPE)** om du vill lyssna på en audioinspelning.

### Sätta på en videokälla ...

- > Tryck på **TV** om du vill lyssna på ljudet från TV:n.
- > Tryck på **DTV (SAT)** om du vill lyssna på digital-TV.
- > Tryck på **V MEM (VTAPE)** om du vill lyssna på en videoinspelning.
- > Tryck på **DVD** om du vill lyssna på en DVD.

### Sätta på andra källor ...

- > Tryck på **LIST** om du vill visa andra källor, t.ex. **N.MUSIC** (musik lagrad på dator), och tryck sedan på **GO** för att växla till den källan.



*Fjärrkontrollen Beo4 finns som tillbehör hos din Bang & Olufsen-återförsäljare.*



### Exempel på funktioner för källor ...

- Använd sifferknapparna för att ange numret för den kanal, det spår eller det skivnummer du vill höra.
- Tryck på ▲ eller ▼ för att stega genom kanaler, inspelningar eller spår.
- Tryck på ◀ eller ▶ för att söka genom en CD i en CD-spelare eller stega genom CD-skivor i en CD-växlare.
- Tryck på den gula knappen för att söka framåt på en CD-skiva i en CD-växlare.
- Tryck på den gröna knappen för att söka bakåt på en CD-skiva i en CD-växlare.
- Tryck på **STOP** för att pausa avspelningsen. Tryck en gång till för att avsluta avspelningsen helt.
- Tryck på **GO** för att återta avspelningsen.
- Tryck på ● för att stänga av länkhögtalaren. Håll intryckt för att stänga av Bang & Olufsen-systemet också.

*Mer information om källfunktioner finns i handledningen som medföljde huvudsystemet.*

### Ytterligare funktioner med Beo4 ...

**Ljud av ...** Om du trycker på mitten av volymknappen när BeoLab 3500 befinner sig i standbyläge motsvarar det att trycka på **MUTE** • direkt på BeoLab 3500 (se s. 13).

**Avspelning ...** Om du vill spela av en sekundär videobandspelare eller DVD-spelare på huvudsystemet trycker du på **LIST** för att visa DVD2\* (V.TAPE2) och sedan på **GO**.

### BeoLab 3500 och huvudsystemet i ett rum ...

Om BeoLab 3500 är installerad i samma rum som huvudsystemet och du trycker på en källknapp, t.ex. **RADIO**, **CD** eller **TV**, hörs ljudet i högtalarna i huvudsystemet.

Om du däremot vill att systemet ska höras genom BeoLab 3500 i stället trycker du på **LIST** för att visa **LINK\*** och sedan på en källknapp, t.ex. **RADIO**, **CD** eller **TV**.

*BeoLab 3500 måste vara inställd på Option 4 enligt förklaringen i "Redo för användning ..." (s. 22).*

\*OBS! För att kunna visa dessa funktioner måste du först lägga till dem i Beo4:s lista över funktioner. Se avsnittet "Anpassa Beo4" i handledningen till Beo4.

## Reglera volymen med Beo4

Med fjärrkontrollen Beo4 kan du justera det ljud som hörs från BeoLab 3500.

Alla ljudnivåer återställs till sina ursprungsvärden när du stänger av BeoLab 3500, såvida du inte sparar dem permanent.

Alla aktuella ljudnivåer, inklusive volymnivån, sparas samtidigt.

Ljudet på BeoLab 3500 justeras oberoende av huvudsystemet för audio eller video.

### *Reglera ljudvolymen eller stänga av ljudet ...*

- > Tryck på **^** eller **v** för att justera ljudvolymen upp eller ned.
- > Tryck på mitten av knappen **^v** för att stänga av ljudet och tryck på **^** eller **v** för att sätta på ljudet igen.

### *Justera högtalarbalansen ...*

- > Tryck på **LIST** flera gånger tills **SPEAKER\*** visas på displayen.
- > Tryck på **◀** eller **▶** för att justera balansen åt vänster eller höger.

### *Justera bas, diskant eller loudness ...*

- > Tryck på **LIST** flera gånger tills **A.SETUP\*** (eller **V.SETUP\*** för en videokälla) visas på displayen.
- > Tryck på **GO** för att justera inställningarna.
- > Tryck på **LIST** flera gånger tills **BASS**, **TREBLE** eller **LOUDNESS** visas på displayen.
- > Tryck på **▲** eller **▼** för att justera inställningen.
- > Tryck på **GO** för att välja inställningen.

### *Spara ljudinställningar permanent – skapa en ny förinställd ljudnivå för när högtalarna sätts på ...*

- > Tryck på **LIST** flera gånger tills **S.STORE\*** visas på displayen.
- > Tryck på **GO** för att spara inställningarna permanent.

\*OBS! För att kunna visa dessa funktioner måste du först lägga till dem i Beo4:s lista över funktioner. Se avsnittet "Anpassa Beo4" i handledningen till Beo4.

## Information på displayen

### **VOL 36**

Aktuell ljudnivå. Volymen kan justeras i steg om två inom intervallet 00 till 72.

### **BALANCE**

Aktuell balans, här neutral. Balansen kan justeras i sju steg åt varje håll.

### **BASS 0**

Aktuell bas, här neutral. Basen kan justeras mellan -7 och +7.

### **TREBLE 0**

Aktuell diskant, här neutral. Diskanten kan justeras mellan -7 och +7.

### **LOUDNESS**

Displayen visar aktuell inställning för loudness – lyser konstant för "på", blinkar "LOUDNESS" och "OFF" för av.

## Ställa in väckningstimer

Väckningstimern ställs bara in för en gång i taget och raderas när den har utförts. Du kan också ta bort en väckningstimer själv.

Välj tid och källa, t.ex. CD, för väckningstimern. Om du inte anger något annat kommer väckningstimern att börja med den senast spelade radiokanalen.

Om du exempelvis vill att BeoLab 3500 ska väcka dig varje morgon måste du ställa in en tidsinställd avspelning på huvudsystemet för audio eller video. Mer information finns i handledningen som medföljer huvudsystemet. Du kan även se sidan 7 i denna handledning.

### *Ställa in en väckningstimer ...*

- > Tryck på **MENU** på Beo4.
- > Tryck på knappen för den källa du vill använda, t.ex. **RADIO** eller **CD**. Om du väljer **CD** som källa, måste du kontrollera att det ligger en CD i audiosystemet.
- > Vid behov kan du använda sifferknapparna för att ange kanalnummer och trycka på **GO**.
- > Använd sifferknapparna för att ange en väckningstid.
- > Om du ändrar dig trycker du på **EXIT** för att avbryta inställningen av väckningstimern. Annars ...
- > ... tryck på **GO** för att spara väckningstimern.

*När du väl använt väckningstimern visar BeoLab 3500 automatiskt den senaste använda väckningstiden i displayen när du börjar ställa in en ny väckning.*

### *Radera en väckningstimer ...*

- > Tryck på **MENU** för att visa väckningstimern.
- > Tryck på **STOP** för att radera timern.
- > Tryck på **GO** för att bekräfta.

### Information på displayen

#### ON --

Du kan ange en tid för väckningstimern för BeoLab 3500.

#### STORED

Du har sparat en väckningstimer.

#### DELETED

Du har raderat en väckningstimer.

#### ILLEGAL

Du har angett en felaktig tid. Ange en ny tid.

### Om väckningstimern och tidsinställda avspelningar

En väckningstimer som du ställer in på BeoLab 3500 kan åsidosätta en tidsinställd avspelning du programmerat på systemet i huvudrummet.

**Till exempel:** Om den tidsinställda avspelningen har ställts in för att starta klockan sju på morgonen och du ställer in en väckningstimer för klockan nio på morgonen åsidosätts den tidsinställda avspelningen.

Men om väckningstimern ställs in för att starta klockan fem på morgonen och den tidsinställda avspelningen för klockan sju på morgonen kommer båda att utföras.

Den röda displayen på BeoLab 3500 justeras automatiskt efter det omgivande ljuset. Det gör displayen lätt att läsa under alla ljusförhållanden.

Displayen kan ställas in för att visa information om den källa du lyssnar på. Om huvudsystemet har en klockfunktion kan BeoLab 3500 dessutom ställas in på att visa tiden.

### Displayinställningar

#### NO CLOCK

Ingen tidsvisning på displayen, i standbyläget visar displayen endast den röda standbyindikatorn. När BeoLab 3500 används visas den aktuella källan på displayen. Välj detta alternativ om huvudsystemet inte stöder klockfunktionen.

#### CLOCK 1 •

I standbyläge visas tiden och den röda standbyindikatorn på displayen. När BeoLab 3500 används visas den aktuella källan på displayen.

#### CLOCK 2 •

I standbyläge visas tiden och den röda standbyindikatorn på displayen. Tidsindikatorn visas även när BeoLab 3500 används men när du styr BeoLab 3500 (antingen via kontrollpanelen eller fjärrkontrollen) visar displayen kort status för åtgärden. Detta är fabriksinställningen.

#### Välja displayinställning ...

- > Tryck på **TIMER**-knappen samtidigt som du snabbt trycker på **MUTE •**. Displayen visar först den aktuella inställningen.
- > Tryck på **MUTE •** igen så ändras displayen.
- > Fortsätt trycka på **MUTE •** tills den inställning du vill ha visas.
- > Släpp båda knapparna.

*Om du väljer antingen **CLOCK 1** eller **CLOCK 2** i ett Wireless 1-system ställer du in tiden på huvudsystemet efteråt, för att tvinga klockvisningen att uppdateras.*

## Ytterligare statusdisplayer

### A.MEM 1

Du lyssnar på spår 1 i ljudinspelaren.

### A.MEM < >

Pilarna som pekar åt vänster och höger (< >) anger att källan har stoppats. Pilarna visas också med V.MEM och CD.

### A.MEM <<

Dubbelpilarna som pekar åt vänster (<<) anger att inspelningen spolas tillbaka. Pilarna visas också med V.MEM och CD.

### A.MEM >>

Dubbelpilarna som pekar åt höger (>>) anger att inspelningen snabbspolas framåt. Pilarna visas också med V.MEM och CD.

### CD 12

Du lyssnar på spår 12 på en CD i CD-spelaren.

### CD3 4

Du lyssnar på skiva 3, spår 4 på en CD i CD-växlaren.

### DTV 12

Du lyssnar på digital-TV-kanal 12.

### DVD 1

Du lyssnar på kapitel 1 på en DVD.

### DVD2 1

Du lyssnar på kapitel 1 på DVD2.

### LOAD

Om det inte finns någon skiva i CD-spelaren, DVD-spelaren, kassettspelaren eller videobandspelaren när du trycker på källknappen blinkar LOAD tre gånger på displayen för att visa att du måste lägga i en skiva.

### N.MUSIC

Du lyssnar på N.MUSIC – Bang & Olufsens beteckning på musik sparad på datorer – på BeoLink PC2/BeoPort.

### N.RADIO

Du lyssnar på N.RADIO – Bang & Olufsens beteckning på Internet-radiokanaler – på BeoLink PC2/BeoPort.

### RADIO 3

Du lyssnar på radiokanal 3.

### RECORD

RECORD blinkar tre gånger på displayen för att visa att en inspelning pågår. För att inte förstöra inspelningen växlar systemet automatiskt till den källa som spelas in istället, och du kan höra den på länkhögtalaren.

### TV 3

Du lyssnar på TV-kanal 3.

### V.MEM 1

Du lyssnar på inspelning 1 på videobandspelaren.

## Installera BeoLab 3500

På de kommande sidorna förklaras hur du installerar BeoLab 3500 i ett kabelbaserat Master Link-system eller i ett trådlöst Master Link-system.

*Vi rekommenderar att du följer denna process:*

- Koppla bort hela systemet från elnätet.
- Dra en Master Link-kabel från huvudsystemet till linkrummet (eller installera BeoLink Wireless 1 enligt förklaringen i handledningen som medföljer Wireless 1).
- Anslut BeoLab 3500 enligt beskrivningen i "Kabelanslutningar" (s. 20-21).
- Anslut hela systemet till elnätet igen och ställ in BeoLab 3500 på rätt alternativinställning. Detta förklaras i "Redo för användning ..." (s. 22).

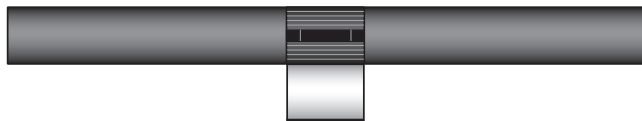

*BeoLab 3500 måste placeras horisontellt på väggen eller monteras på bordsstativet (tillval). Koppla in kablarna innan du monterar BeoLab 3500 på väggen eller bordsstativet.*

### Varningar!

- Se till att BeoLab 3500 placeras och ansluts enligt anvisningarna i den här handledningen. Använd endast stativ eller väggfästen som godkänts av Bang & Olufsen för att förhindra skador!
- BeoLab 3500 kan endast stängas av helt genom att kopplas bort från vägguttaget.
- Försök inte öppna BeoLab 3500. Överlåt sådana åtgärder till kvalificerad servicepersonal!
- BeoLab 3500 är endast utformad för inomhusbruk i torra boendemiljöer, och för temperaturer från 10–40 °C.
- Placera inte BeoLab 3500 i direkt solsken eller direkt artificiellt ljus (t.ex. en spotlight) eller nära föremål som avger elektriska störningar (exempelvis ljusdimmers), eftersom det kan minska känsligheten hos fjärrkontrollmottagaren.
- För att få bästa ljudkvalitet ska inte BeoLab 3500 placeras i exempelvis en grund bokhylla. Låt det alltid finnas minst 20 cm ledigt utrymme på sidorna, och placera aldrig något direkt framför BeoLab 3500.



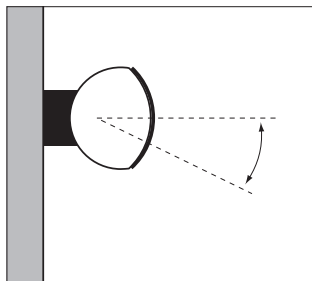

**Väggfäste:** Ett väggfäste för att montera BeoLab 3500 på en vägg medföljer i paketet. Vi rekommenderar att du placerar BeoLab 3500 på en lämplig höjd ovanför golvet för att underlätta styrning på kontrollpanelen och användning av statusdisplayen.

För att det ska vara möjligt att placera BeoLab 3500 i olika höjder kan den lutas för att rikta ljudet mot den plats där du sitter och lyssnar (om BeoLab 3500 t.ex. monteras i ett högt läge ska den lutas nedåt).

På sidan 18–19 förklaras hur du monterar BeoLab 3500 på en vägg.

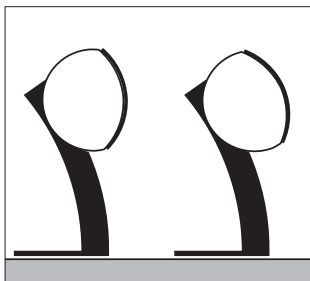

**Bordsstativ:** Som ett alternativ till väggfästet kan du använda stativet som finns som tillval, vilket gör placeringen av BeoLab 3500 ännu mer flexibel.

För att möjliggöra placering på olika höjder har stativet försetts med två uppsättningar hål. Om de nedre hålen används lutas BeoLab 3500 uppåt och tvärtom.

På sidan 19 förklaras hur du monterar BeoLab 3500 på bordsstativet.

### Montera BeoLab 3500 på en solid vägg:

- Markera och borra hålen i väggen, och använd fästet som mall.
- Skruva fast fästet på väggen. Använd skruvar och plugg av rätt storlek och typ, med tanke på väggens konstruktion och skick. Använd tre skruvar och plugg som vardera har en minsta belastningsmärkning på 13 kg. Se till att fästet är rakt innan du drar åt skruvarna (A).
- Ta bort det grå plastlocket (B) från väggfästet och anslut kablarna.
- Häng upp BeoLab 3500 på fästet genom att sätta i de två plastpiggarna i hålen på den övre kanten av väggfästet.
- Sätt fast BeoLab 3500 på fästet med de två skruvarna (C) och sätt tillbaka det grå plastlocket igen (B).

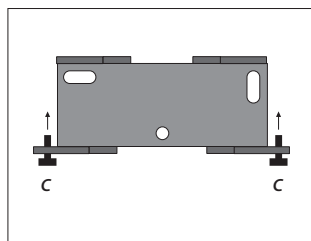
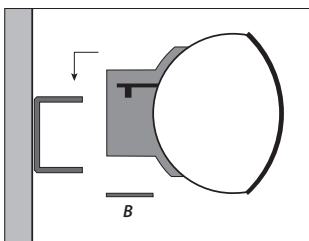
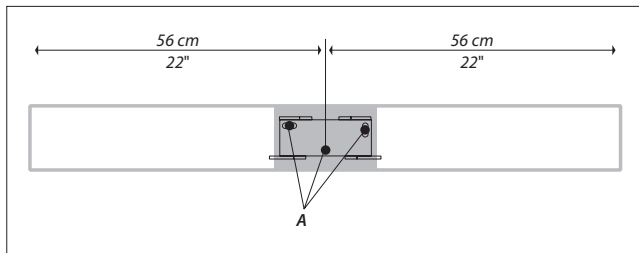

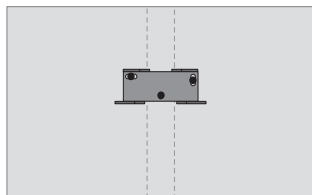

### Montera fästet på en tunn innervägg:

Tunna innerväggar utgörs ofta av gipsplattor som är fästa mot vertikala regler. Gips är inte ett tillräckligt material för att klara vikten på BeoLab 3500!

Om du vill hänga BeoLab 3500 på en gipsvägg med det väggfäste som är standard använder du en kullrig träskruv (ø 4,5 mm), som går igenom gipset och skruvas minst 25 mm in i en vertikal regel. Använd dessutom två ytterligare skruvar av en typ som är avsedd för gipsväggar.

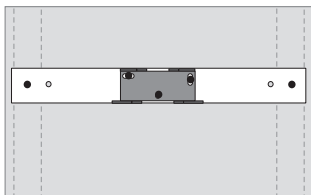

Om du vill placera BeoLab 3500 mellan regler fäster du den extra väggplattan på en vertikal regel i vardera ände, med hjälp av lämplig skruvtyp. Montera sedan standardväggfästet på plattan med de tre medföljande skruvarna.

Måtten på den extra väggplattan har anpassats särskilt för bruk i USA.

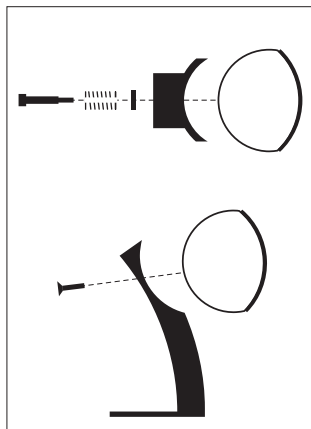

### Montera BeoLab 3500 på ett bordsstativ:

Skruva loss de fjäderinspända skruvarna på baksidan av BeoLab 3500 för att ta bort det grå väggfästet i plast.

Fäst BeoLab 3500 på stativet med de två små skruvarna som medföljer stativet.

## Kabelanslutningar ...

### ... I ett kabelbaserat

#### Master Link-system

Följ anvisningarna på denna sida om du har tänkt ansluta BeoLab 3500 till huvudrummet med en Master Link-kabel.

**I linkrummet:** Anslut Master Link-kabeln (platt flerstiftskontakt) till Master Link-uttaget på BeoLab 3500 och dra kabeln till ML-kopplingsdosan.

**I huvudrummet:** Anslut Master Link-kabeln (platt flerstiftskontakt) till Master Link-uttaget på huvudsystemet och dra sedan kabeln till ML-kopplingsdosan.

I kopplingsdosan kopplar du samman kablarna enligt anvisningarna i handledningen som medföljer dosan. Den här handledningen innehåller information om de många möjligheterna med dosan och hur kablarna ska kopplas samman.

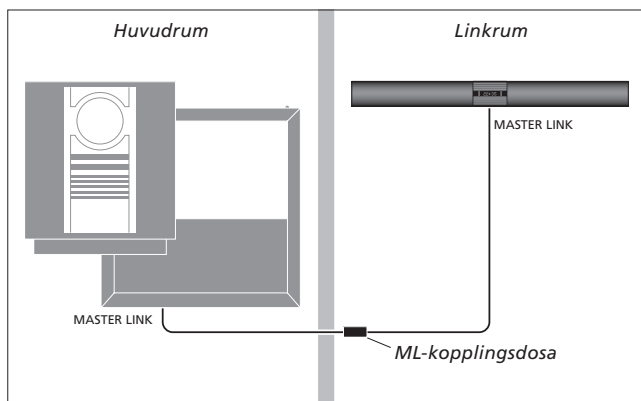
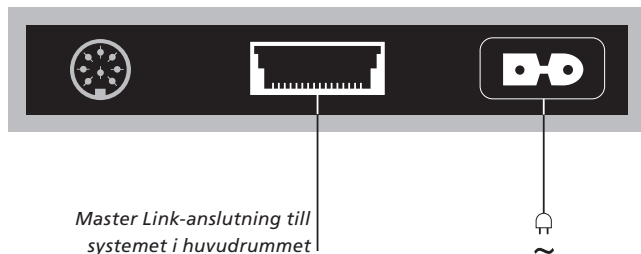

Anslut slutligen BeoLab 3500 till elnätet och sätt på strömmen till huvudsystemet.

Om du vill ha mer information om andra tillbehör, kablar, kabelskydd m.m. kontakter du din Bang & Olufsen-återförsäljare.

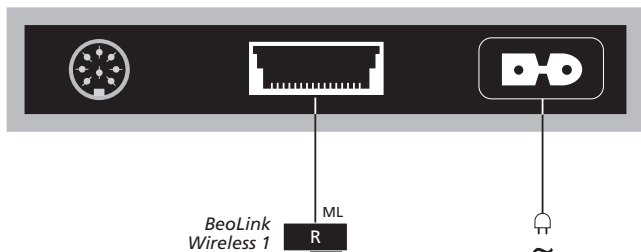

### ... i ett trådlöst Master Link-system

Följ instruktionerna på den här sidan om du ska ansluta BeoLab 3500 till huvudrummet via ett BeoLink Wireless 1-system.

**I huvudrummet:** Anslut den Wireless 1-enhet du valt som sändare till Master Link-uttaget på huvudsyste­met.

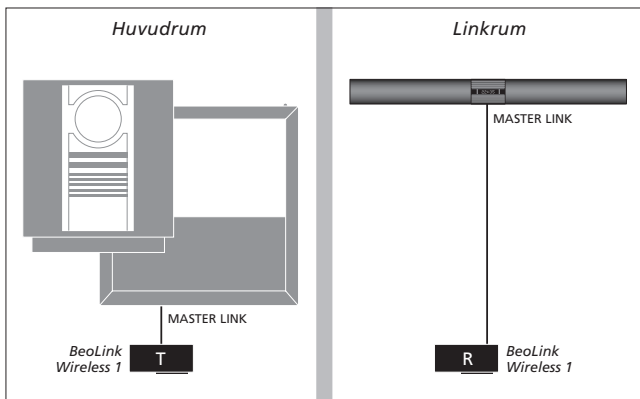

**I linkrummet:** Anslut den Wireless 1-enhet du valt som mottagare till Master Link-uttaget på BeoLab 3500. Anslut BeoLab 3500 och Wireless 1 till elnätet.

För information om hur du ställer in BeoLink Wireless 1-enheterna, hänvisar vi till handledningen som medföljer Wireless 1.



Om du vill ha mer information om displayen kan du se "Information på displayen" (s. 14–15) i denna handledning.

När du är färdig med installationen av BeoLab 3500 ansluter du den till elnätet. Sätt sedan på strömmen till huvudsystemet.

När strömmen sätts på för första gången tänds den röda standbyindikatorn och klockan visas på displayen efter en stund. Om huvudsystemet däremot är en typ som inte har något klockalternativ visar displayen endast :

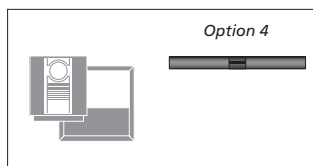

Option 4

### Inställningsalternativ

BeoLab 3500 kan ställas in på följande alternativ:

**Option 0:** Används om du vill avaktivera styrning med fjärrkontrollen.

**Option 4:** Används om du installerar BeoLab 3500 i samma rum som huvudsystemet (till exempel i ett stort L-format rum med två separata lyssningsplatser).

**Option 5:** Används om du installerar en Bang & Olufsen-TV i samma rum som BeoLab 3500.

**Option 6:** Används i ett system med huvudsystemet i ett rum och BeoLab 3500 i ett annat, enligt beskrivningen i denna handledning (detta är fabriksinställningen).

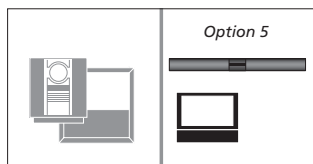

Option 5

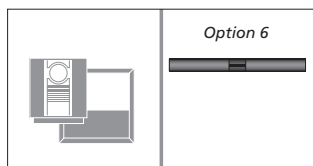

Option 6

Använd fjärrkontrollen Beo4 för att ställa in alternativet. Hela systemet måste växlas över till standby.

- > Håll ned knappen • och tryck på LIST.
- > Släpp båda knapparna.
- > Tryck på LIST flera gånger tills OPTION? visas på Beo4-displayen. Tryck sedan på GO.
- > Tryck på LIST flera gånger tills L.OPT visas på Beo4-displayen och tryck sedan in rätt siffra (0, 4, 5 eller 6).

*Använd aldrig alkohol eller andra lösningsmedel för att rengöra några delar av BeoLab 3500!*

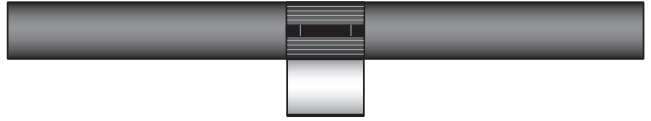

Rengör metallytorna med en torr, mjuk trasa. Vid behov tar du bort flottfläckar eller envis smuts med en dammfri, noggrant urvriden trasa, som doppats i en vattenlösning som endast innehåller några droppar mildt rengöringsmedel, t.ex. diskmedel.

Mittendelen av BeoLab 3500 (displayen och knapparna) är belagd med ett särskilt "självläkande" skyddslack. Det innebär att mindre repor "läker" av sig själva. Endast en torr trasa får användas för att rengöra denna del.

Du kan rengöra fronttyget med dammsugare. Du ska då använda ett mjukt borstmunstycke och dammsugaren ska vara inställd på lägsta effekt.



### **Avfall som utgörs av eller innehåller elektriska eller elektroniska produkter (WEEE) – Miljöskydd**

Europaparlamentet och Europeiska unionens råd har utfärdat direktivet för avfall som utgörs av eller innehåller elektriska eller elektroniska produkter. Syftet med direktivet är att förhindra avfall från elektriska och elektroniska produkter, och att främja återanvändning och materialåtervinning och andra former av återvinning av sådant avfall. Därmed berör direktivet producenter, distributörer och konsumenter.

WEEE-direktivet föreskriver att både tillverkare och slutkonsumenter behandlar elektriska och elektroniska produkter och delar på ett miljömässigt säkert sätt och att produkterna och avfallet återanvänds eller återvinns vad gäller deras material eller energi. Elektriska och elektroniska produkter och delar får inte slängas med vanligt hushållsavfall. Alla elektriska och elektroniska produkter och delar måste samlas in och slängas separat.

Produkter och utrustning som måste samlas in för återanvändning, materialåtervinning och andra former av återvinning är märkta med symbolen som visas. Genom att kassera elektriska och elektroniska produkter via de insamlingsystem som finns i ditt land skyddar du miljön, människors hälsa och bidrar till klok och förnuftig användning av naturresurser. Insamling av elektriska och elektroniska produkter och avfall förhindrar eventuell nedsmutsning av naturen från skadliga ämnen som kan finnas i elektriska och elektroniska produkter och utrustning. Din Bang & Olufsen-återförsäljare kan hjälpa dig och ge dig råd om korrekt kassering i ditt land.



**CE** Denna produkt uppfyller villkoren i direktiven 89/336/EEC och 73/23/EEC.

*Tekniska specifikationer, funktioner och användning av dessa kan ändras utan föregående meddelande!*

#### **Endast för USA!**

OBS: Denna utrustning har testats och befunnits klara gränsvärdena för digital utrustning av Klass B, i enlighet med avsnitt 15 i FCC-föreskrifterna. Dessa gränsvärden har utformats för att ge skäligt skydd mot skadliga störningar vid användning i bostadsmiljö. Denna utrustning genererar, använder och kan avge radiofrekvensenergi och om enheten inte installeras och används i enlighet med instruktionerna kan den orsaka skadliga störningar på radiokommunikationer. Det finns dock inga garantier för att störningar inte uppkommer i en specifik installation. Om utrustningen orsakar skadliga störningar på radio- eller TV-mottagning, vilket kan fastställas genom att man stänger av och sätter på utrustningen, uppmanas användaren att försöka få bort störningen med hjälp av en eller flera av följande åtgärder:

- Flytta mottagarantennen eller rikta den åt ett annat håll.
- Öka avståndet mellan utrustningen och mottagaren.
- Anslut utrustningen till ett uttag som ligger på en annan krets än den som mottagaren är ansluten till.
- Rådfråga din återförsäljare eller en erfaren radio/TV-tekniker för att få hjälp.

#### **Endast för Kanada!**

Denna digitala enhet av Klass B uppfyller alla krav i de kanadensiska föreskrifterna för störande utrustning.





