

BeoSound Moment

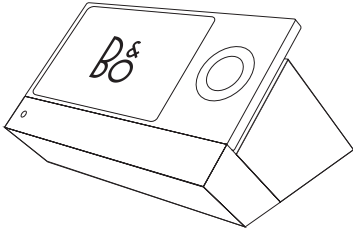

BANG & OLUFSEN

Dansk (Danish), 4
Svenska (Swedish), 16
Deutsch (German), 28
Nederlands (Dutch), 40
Русский (Russian), 52

Technical specifications, features and the use thereof are subject to change without notice.

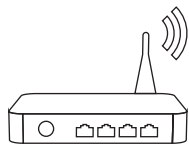

Trådløs router



iTunes (musiksamling)



BeoMusic App

Træsideside - brugerflade (Jukeboks)

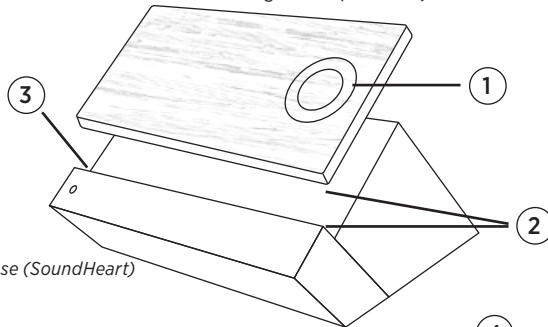

Base (SoundHeart)

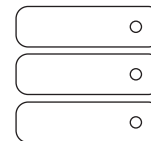

Medieserver
(musiksamling)

Displayside - brugerflade (Jukeboks)

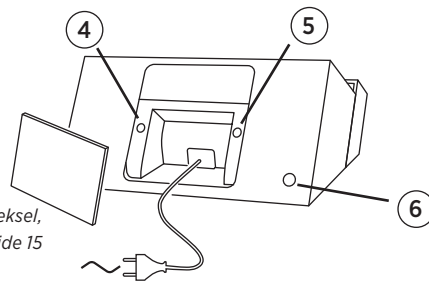
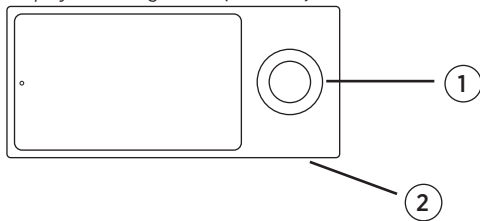

Stikdæksel,
se side 15

Elementer i BeoSound Moment

- 1 Berøringshjul, se side 10.
- 2 Ladestikkene på brugerfladen skal være ud for stikkene på basen for at starte opladningen.
- 3 Lyd fra/til.*¹
- 4 Trådløs knap. Når lysdioden blinker grønt, er netværksmoduliet i konfigurationstilstand. Når den lyser konstant hvidt, er netværkssignalet stærkt. Hvis den blinker orange, er der ingen netværksforbindelse.
- 5 Trådløs højttalerknap, se side 7.
- 6 Tænd/sluk-knap. Når du tænder for BeoSound Moment, lyser lysdioden grønt. Når BeoSound Moment slukkes, blinker lysdioden kortvarigt rødt.

Musiksamling

For at bruge BeoSound Moment skal du indlæse din yndlingsmusik og dine foretrukne radiostationer. Du kan opbygge din samling fra onlinetjenesterne ved at føje indhold til din profil. Men hvis du tidligere har brugt tid på at opbygge en digital musiksamling, kan du komme hurtigt i gang ved at føje den til din BeoSound Moment. Du kan vælge en medieserver, som altid er tændt, f.eks. en NAS eller iTunes på din computer.

Se, hvordan du bruger dit iTunes-bibliotek, på www.bang-olufsen.com/mediaserver.

BeoMusic App

Med BeoMusic App kan du nemt og hurtigt finde og tilføje den musik, du vil høre. Du kan installere BeoMusic App på lige så mange enheder, du vil. Download appen gratis fra App Store eller Google Play.

¹Hvis du vil slå lyden fra midlertidigt, skal du trykke på knappen lyd fra/til i venstre hjørne af kanten på enheden. Når lyden er slået fra, lyser indikatorlampen over lyd fra/til-knappen grønt. Tryk på knappen for at slå lyden til igen.

Førstegangsopsætning

Vi anbefaler, at du klargør følgende, før du sætter enheden op første gang:

- BeoSound Moment.
- En trådløs router (netværksnavn og adgangskode).
- En TuneIn*-konto med dine foretrukne radiostationer (www.tunein.com).
- En Deezer* Premium+ konto, som giver dig adgang til din yndlingsmusik (www.deezer.com).
- Din personlige musiksamling – en medieserver med musik, se side 5.
- BeoMusic App – downloades til din enhed fra App Store eller Google Play.
- Højtalere, se næste side.

Hvis du vil have en kabelforbindelse, skal du tilslutte BeoSound Moment basen (SoundHeart) via et LAN-kabel. Slut strøm til enheden, tænd den, og sæt brugerfladen (Jukeboks) på basen, så den oplades under den første opsætning.

Navigation under førstegangsopsætningen

Tryk på pil til højre for at gå til næste skærmbillede.

Tryk på pil til venstre for at gå til de forrige skærmbilleder. Du kan springe over trin og vende tilbage til dem senere via indstillingsmenuen.

Hvis du vil foretage ændringer i indstillingsmenuen senere, skal du fjerne stikdækslet bag på basen (SoundHeart) for at få vist menuen.

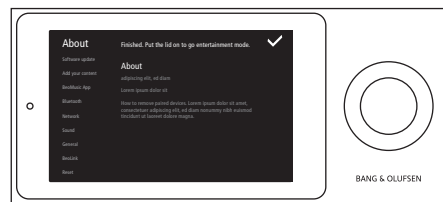
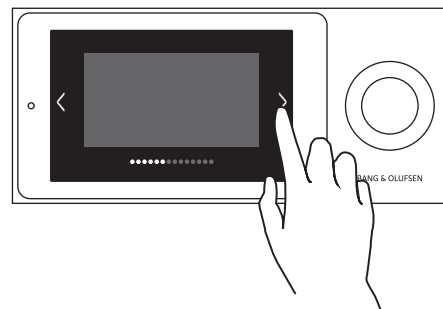
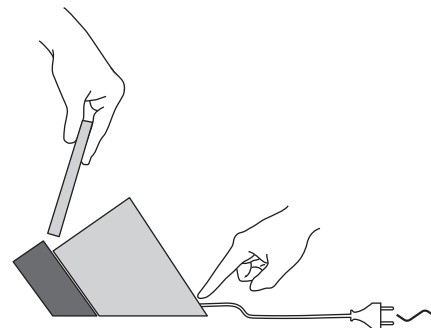

Første gang musikken indlæses, tager det nogen tid. Det kan tage flere timer, afhængigt af størrelsen på din musiksamling.

Tilslutning af højttalere

Du kan bruge BeoSound Moment med både kablede og trådløse højttalere eller integrere den med dit Network Link tv.

Klargør højttalerne ved at placere og tænde dem, inden du sætter BeoSound Moment op første gang. Du kan finde flere oplysninger om opsætning af dine højttalere eller dit fjernsyn i vejledningerne til disse.

Du kan slutte op til otte højttalere til systemet og blande kablede og trådløse højttalere. Under den første opsætning kan du kun konfigurere enten kablede eller trådløse højttalere.

Kablede højttalere slutes til højttalerstikkene på basen (SoundHeart). Hvis du vil tilslutte trådløse højttalere, skal du sørge for, at de er tændt og i parningstilstand (se vejledningen, der fulgte med højttalerne). Menuen til højttaleropsætning vises automatisk under første opsætning, men når du konfigurerer højttalere senere, skal du blot trykke på knappen for trådløse højttalere på basen (SoundHeart) for at søge efter dem.

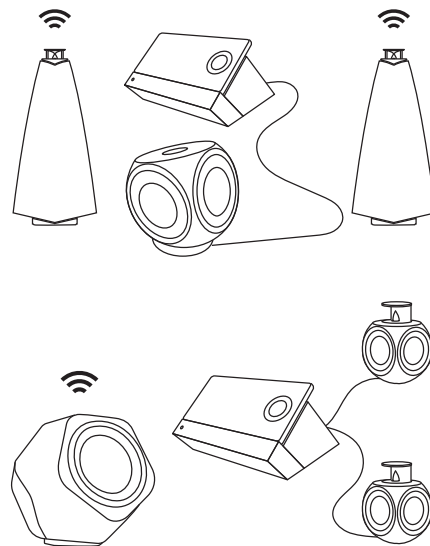

MoodWheel

Med det innovative MoodWheel har vi lagt farve til musikken og skabt en ny måde at høre både ny og velkendt musik på. Jo varmere nuancerne på MoodWheel er, jo mere up-tempo-musik spiller den. Jo koldere de er, jo mere sænkes tempoet.

Du kan vælge sange udelukkende fra din egen samling, blande samlingen med nye numre eller høre ny musik fra Deezer alt efter dit humør.

Forskellige sider – forskellige stemninger. Øverst er stemningen GLAD, mens den er MELANKOLSK nederst – og så videre i alle de forskellige nuancer.

MoodWheel er baseret på 99 forskellige stemningskategorier, som er udviklet på baggrund af 10.000 optagelser udvalgt af musik eksperter på tværs af genrer, tidsperioder og steder rundt omkring i verden.

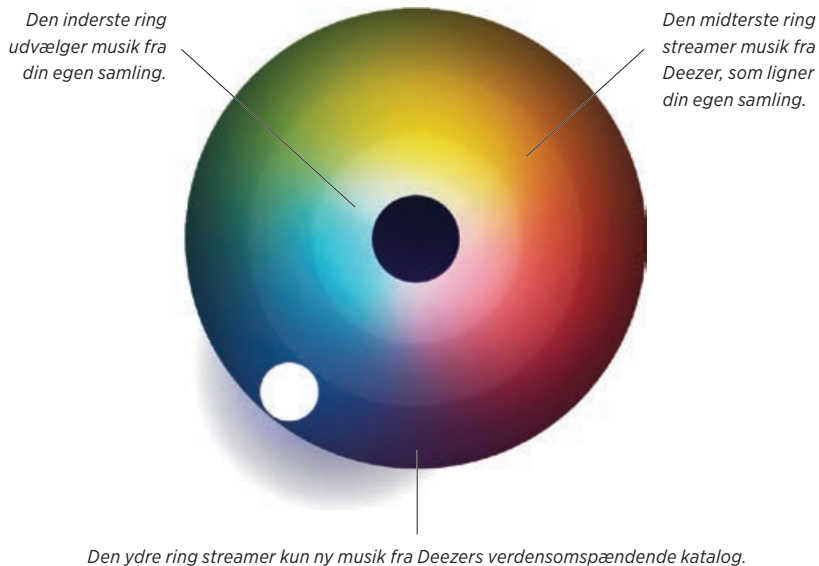

Du kan læse mere om MoodWheel på produktsiden om BeoSound Moment på www.bang-olufsen.com.

PatternPlay

BeoSound Moment elsker din musiksmag. PatternPlay er en innovativ funktion, der lærer rytmen i dit liv at kende. Ved at lære, hvad jeres hjem kan lide at høre på forskellige tidspunkter af dagen, lærer PatternPlay dig efterhånden bedre at kende. Jo mere du bruger den, jo klogere bliver den.

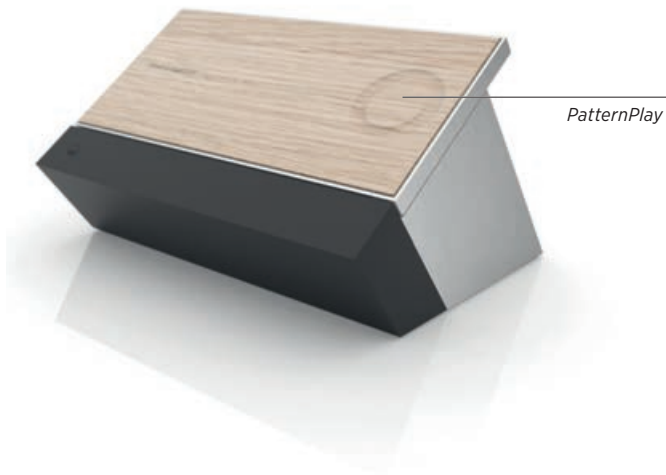

PatternPlay fungerer kun, når træsidens af brugerfladen (Jukeboks) vender opad. Du aktiverer PatternPlay ved at trykke i midten af træcirklen. Du kan også bruge BeoRemote One ved at vælge PatternPlay i displayet på fjernbetjeningen og trykke på centerknappen. Du kan finde yderligere oplysninger i afsnittet med ofte stillede spørgsmål på www.bang-olufsen.dk

Betjening af BeoSound Moment

Brug hjulet på siderne af brugerfladen (Jukeboks) til at justere lydstyrken, starte og stoppe afspilningen og gå frem eller tilbage.

Du kan slå lyden fra (pause) ved at trykke kortvarigt i midten af cirklen.

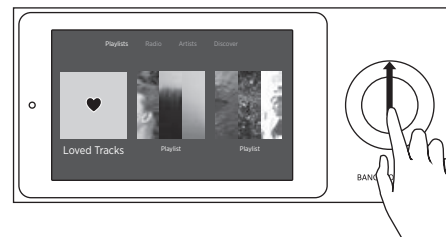
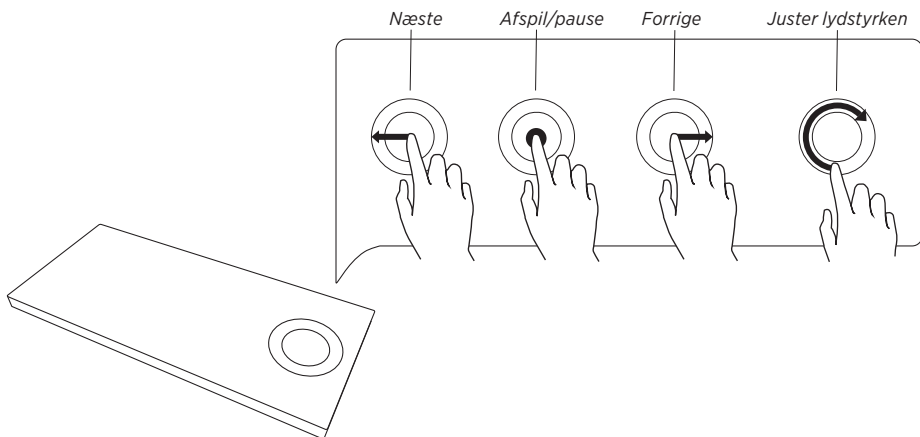

Mens du lytter til musik fra Deezer, kan du swipe nedefra og op i midten af cirklen. Derved føjes musiknummeret til dine favoritter i Deezer og den inderste ring i MoodWheel i løbet af kort tid. Swipe nedad i midten af cirklen for at fjerne et musiknummer fra MoodWheel.

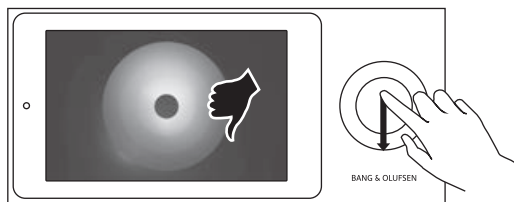

Swipe opad eller nedad for at skifte mellem de tre vigtigste visninger: MoodWheel, din musiksamling og aktuel afspilning.

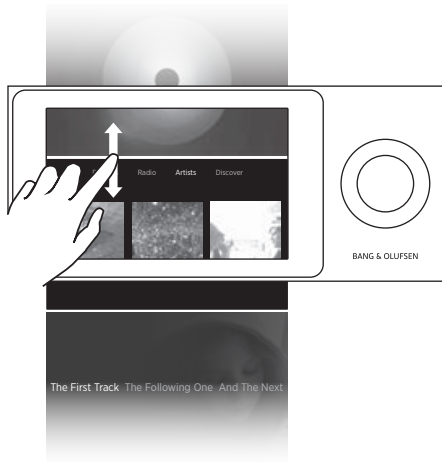

*Tryk på **Playlister**, **Radio**, **Kunstnere**, **Udforsk** eller **Link*** for at skifte mellem visningerne.*

*Tryk på feltet for at åbne eller afspille.
Tryk to gange på et album for at afspille numrene i tilfældig rækkefølge.*

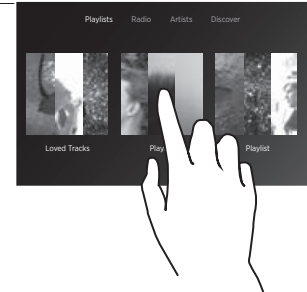

Swipe på et felt for at gå til næste felt eller gå et niveau tilbage.

Swipe vandret på nummertitlerne for at se alle numrene i feltet.

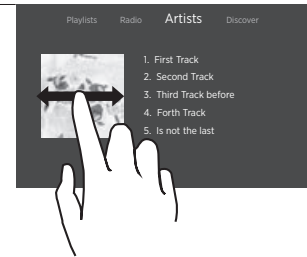

Tryk på et nummer for at afspille det.

Tryk to gange på titlen på det aktuelle nummer, for at se dets varighed. Træk håndtaget til det ønskede tidspunkt.



* Læs mere om fanen **Link** i afsnittet **BeoLink**.

Søgning

På fanen Radio kan du søge i TuneIn-biblioteket med radiostationer og Deezer's radio med forskellige kunstnere. Du kan afspille musik direkte fra søgeresultaterne eller tilføje album eller musiknumre til din samling. Tilføjede musiknumre vises på favoritlisten, og tilføjede album vises under Kunstnere i løbet af kort tid. Tryk på visningen Playlister eller Kunstnere for at opdatere indholdet. I visningen Kunstnere kan du åbne en alfabetisk liste og hurtigt gå til en bestemt kunstner.

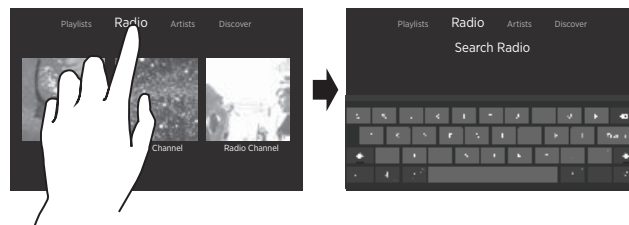

Fra listen Radio eller Udforsk kan du trykke igen på overskriften for at søge i TuneIn- og Deezer-bibliotekerne.

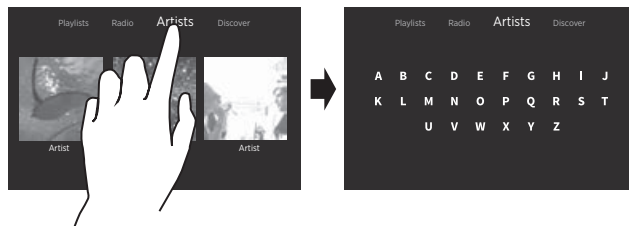

Tryk på Kunstnere igen, når du søger efter en kunstner, for at åbne kunstnerindekset.

BeoLink

Hvis du har et andet kompatibelt Network Link produkt forbundet til dit lokalnetværk, og det afspiller en kilde, der kan deles*, kan du deltage i afspilningen, hvis du har forbindelse til samme netværk. Hvis din BeoSound Essence f.eks. streamer musik fra Deezer, kan du lytte med på et par BeoSound Moment højttalere. Hvis du vil lytte med via Master Link produkter, skal du bruge en BeoLink Converter. Kontakt din Bang & Olufsen forhandler for yderligere oplysninger.

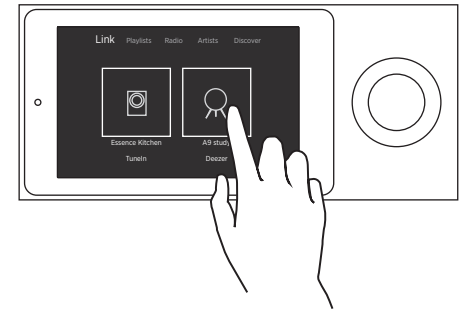
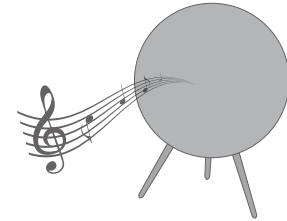

Hvis andre Network Link produkter er tilgængelige på lokalnetværket og afspiller musik, vises fanen Link. Tryk på den for at se og aktuelle afspilninger og lytte med.

* Ikke alle kilder kan deles.

Radiotjenester – Tuneln og Deezer

Radiostationer på BeoSound Moment anvender Tuneln. Vælg dine foretrukne stationer, som skal vises under Radio, når du anvender søgefunktionen.

Alternativt kan du bruge BeoMusic appen eller Tuneln-websitet/appen.

Interaktive radiostationer leveres af Deezer.

Ud over standardstationerne kan du tilføje kunstnerstationer ved hjælp af søgefunktionen, BeoMusic appen eller Deezer's website.

Musiktjenester – Deezer

BeoSound Moment har adgang til dine afspilningslister og yndlingskunstnere via din Deezer-konto.

Du kan oprette og organisere dine afspilningslister og vælge din yndlingsmusik direkte fra Deezer-appen på din mobile enhed og computer eller gøre det med BeoMusic appen. Du kan også bruge søgefunktionen til at finde din yndlingsmusik.

Bluetooth®

Hvis du vil streame fra en musiktjeneste som Spotify eller direkte fra din mobile enhed, kan du slutte den til BeoSound Moment via Bluetooth.

Bluetooth-parring

Du åbner BeoSound Moment til Bluetooth-parring ved bare at fjerne stikdækslet. Herefter vælger du BeoSound Moment på listen over Bluetooth-højtalere på din enhed. Når du har parret din enhed med BeoSound Moment, kan du sætte stikdækslet på plads igen.

Adgang til indstillinger

Ved at fjerne stikdækslet på BeoSound Moment får du flere muligheder. Når dækslet fjernes, vises indstillingsmenuen. Sæt dækslet på igen for at vende tilbage til normal funktion.

Fejlfinding

Hvis der er problemer med dit BeoSound Moment, vises en lille advarselstrekant på displayet. Musikken fortsætter med at spille, hvis det er muligt. Du kan få oplysninger om problemet ved at løfte stikdækslet.

Hvis der vises et blinkende ikon, kan du trykke på det for at se yderligere oplysninger.

Du kan også læse mere på produktsiderne på www.bang-olufsen.com og i afsnittet med ofte stillede spørgsmål under Kundesupport.

Hvis du vil sikre dig, at din BeoSound Moment altid er opdateret med den seneste software, skal automatisk softwareopdatering være aktiveret. Så foregår softwareopdateringen automatisk om natten, når brugerfladen (Jukeboks) sidder i docken, og produktet ikke bruges.

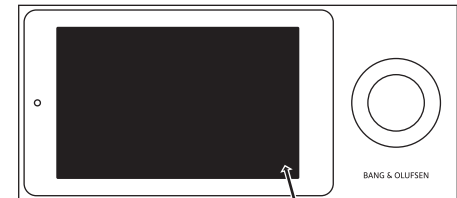
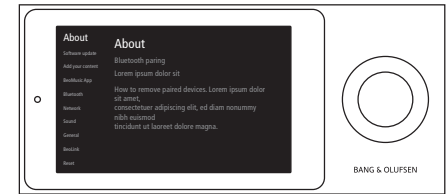
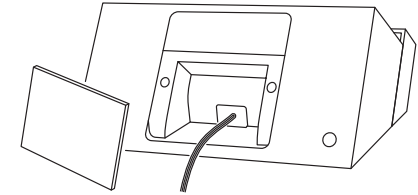

Her vises forskellige indikatorer, såsom lydstyrke og batteriindikator.

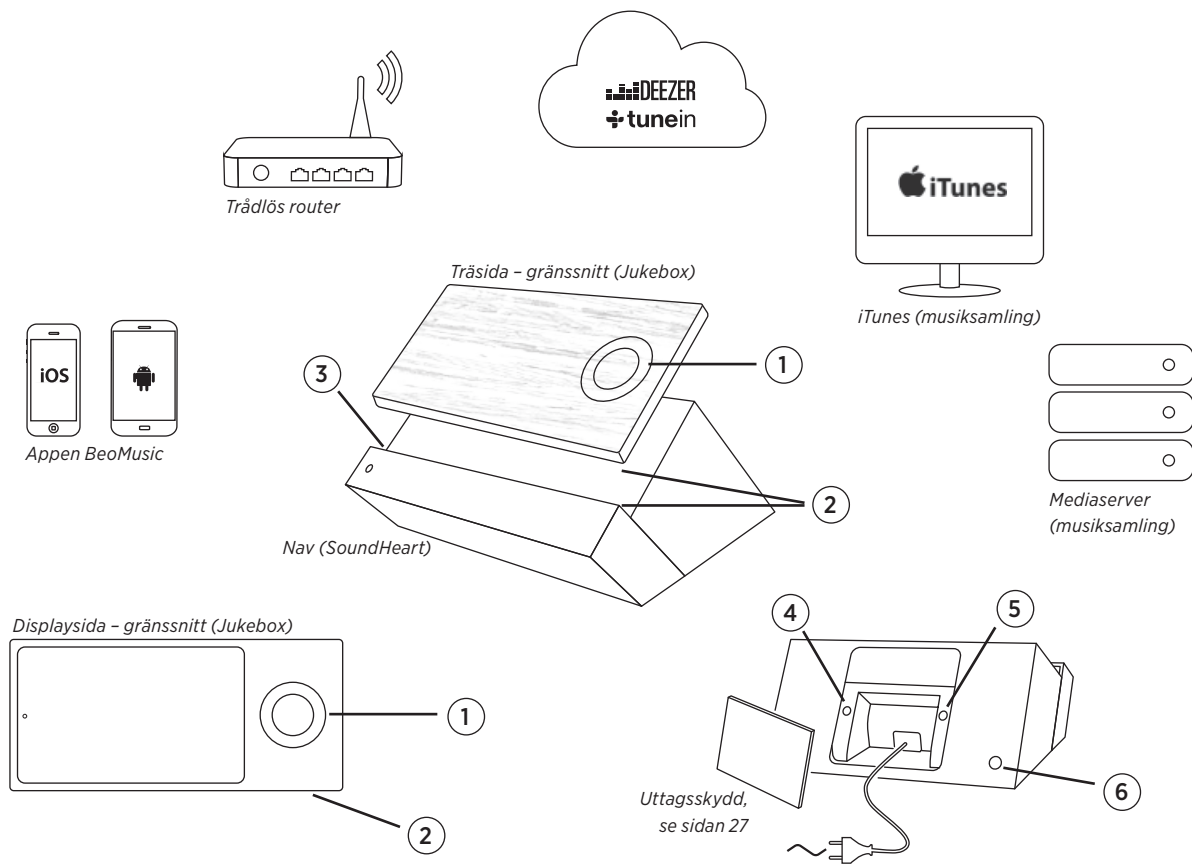

BeoSound Moment-komponenter

- 1 Touchhjul, se sidan 22.
- 2 För laddning måste gränssnittets navets laddningspunkter placeras mot varandra.
- 3 Knapp för att stänga av ljudet.*¹
- 4 Knapp för trådlöst. När LED-lampan blinkar med grönt sken är nätverksmodulen i inställningsläget. När lampan lyser med fast, vitt sken är nätverkssignalen stark. Om lampan blinkar orange finns det ingen nätverksanslutning.
- 5 Knapp för trådlös högtalare, se sidan 19.
- 6 På/av-knapp. När du slår på BeoSound Moment börjar LED-lampan lysa grönt. När du slår av BeoSound Moment blinkar LED-lampan rött under ett ögonblick.

Musiksamling

För att BeoSound Moment ska fungera måste du ansluta musik och radiokanaler som du gillar. Du kan skapa en samling genom att använda onlinetjänster för att lägga till innehåll i din profil. Det snabbaste sättet att komma igång, särskilt om du har en digital musiksamling sedan tidigare, är att lägga till befintliga musiksamlingar i BeoSound Moment. Du kan välja en mediaserver som alltid är aktiv, till exempel en NAS-enhet, eller iTunes på din dator. På www.bang-olufsen.com/mediaserver finns information om hur du använder ditt iTunes-bibliotek.

Appen BeoMusic

Appen BeoMusic är ett snabbt och enkelt sätt att hitta och lägga till musik. Du kan installera BeoMusic på ett valfritt antal enheter. Ladda ner appen kostnadsfritt från Apple App Store eller Google Play-butiken.

**För att stänga av (pausa) ljudet trycker du på knappen nere till vänster på navets kant. Indikatorlampan ovanför ljudavstängningsknappen lyser grönt när ljudet är avstängt. Om du vill sätta på ljudet trycker du på knappen en gång till.*

Förstagångsinstallation

Före förstagångsinstallationen rekommenderar vi att du förbereder följande:

- BeoSound Moment.
- En trådlös router (nätverksnamn och lösenord).
- Ett TuneIn®-konto med dina favoritradiokanaler (www.tunein.com).
- En Deezer® Premium+-prenumeration, dvs. en musiktjänst som ger tillgång till din favoritmusik (www.deezer.com).
- Din egen musiksamling – en mediaserver med musik, se sidan 17.
- Appen BeoMusic – ladda ner till din enhet från Apple App Store eller Google Play-butiken.
- Högtalare, se nästa sida.

Anslut BeoSound Moment-navet (SoundHeart) via en LAN-kabel, om du vill använda en fast anslutning. Anslut navet till ett eluttag och starta navet. Låt gränssnittet (Jukebox) vara dockat i navet medan du utför förstagångsinställningen, så att enheten laddas.

Navigering vid förstagångsinställning

Visa nästa skärm genom att trycka på högerpilen. Visa tidigare skärmar genom att trycka på vänsterpilen. Du kan hoppa över inställningssteg och utföra dem senare, via alternativen på menyn Inställningar.

Om du vill ändra inställningar senare tar du bort uttagsskyddet på baksidan av navet (SoundHeart), så visas menyn Inställningar.

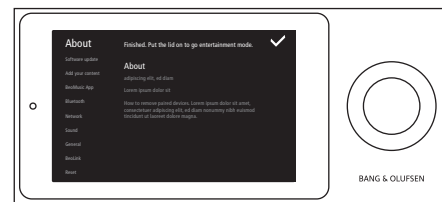
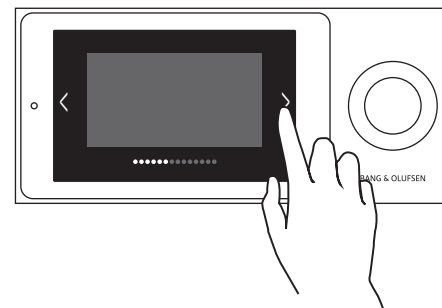
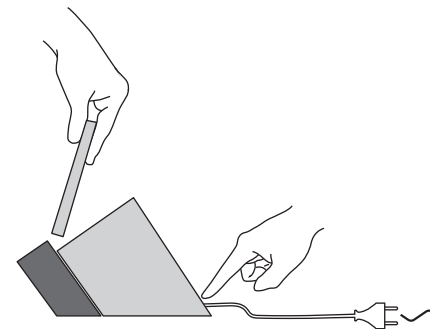

*Det kan ta lång tid att läsa in musik första gången.
Beroende på musiksamlingen kan inläsningen ta
flera timmar.*

Ansluta högtalare

Du kan använda BeoSound Moment med både fast anslutna och trådlösa högtalare, eller integrera systemet med en Network Link-TV.

Förbered högtalarna genom att placera ut dem och slå på dem innan du utför förstagångsinställningen av BeoSound Moment. Mer information om hur du konfigurerar högtalarna eller en TV finns i handledningen till respektive produkt.

Du kan lägga till upp till åtta högtalare i konfigurationen, och du kan använda både fast anslutna och trådlösa högtalare i samma konfiguration. Under förstagångsinställningen måste du dock använda antingen fast anslutna eller trådlösa högtalare.

Fast anslutna högtalare kopplas till högtalaruttagen på navet (SoundHeart). Om du ansluter trådlösa högtalare ska du se till att de är påslagna och i parkopplingsläge (se handledningen till högtalarna). Meny Installera högtalare visas automatiskt under förstagångsinställningen. Om du vill installera högtalarna senare behöver du bara trycka på knappen för trådlösa högtalare, som finns på navet (SoundHeart). Då görs en automatisk sökning efter högtalarna.

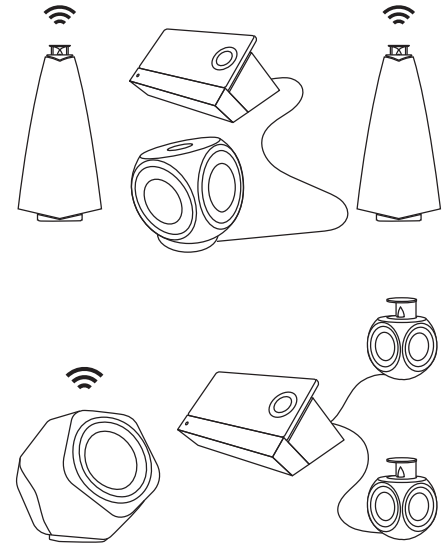

MoodWheel

Med MoodWheel har vi mappat färger till musik och skapat ett nytt sätt att utforska gamla och nya spår. De varmare tonerna på MoodWheel spelar musik med högre tempo, och med de svalare tonerna kan du koppla av till mer dämpade spår.

Du kan välja spår från enbart din egen samling, blanda en egen samling med ny musik eller välja att höra all ny musik från Deezer, allt beroende på hur äventyrlig du känner dig.

Du kan välja spår från enbart din egen samling, blanda en egen samling med ny musik eller välja att höra all ny musik från Deezer, allt beroende på hur äventyrlig du känner dig.

MoodWheel fungerar med hjälp av 99 olika stämningsbeskrivare som har utvecklats utifrån ett urval av 10 000 inspelningar, som i sin tur har valts ut av musikforskare från alla genrer, tidsperioder och platser över hela världen.

Med den inre ringen väljs musik från din egen samling.

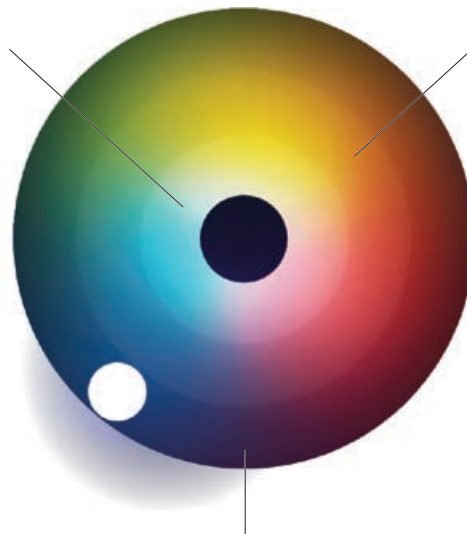

Ringen i mitten strömmar musik från Deezer som liknar musiken i din egen samling.

Den yttre ringen strömmar bara upp ny musik från Deezers världstäckande katalog.

*Mer information om MoodWheel finns på
produkt sidan för BeoSound Moment på
www.bang-olufsen.com.*

PatternPlay

BeoSound Moment gillar din musiksmak.

PatternPlay är en ny innovation som lär sig rytmen i ditt liv. PatternPlay lär sig vad personer i ditt hushåll gillar att lyssna på vid olika tidpunkter på dagen och lär känna dig lite bättre för varje interaktion – ju mer du använder funktionen, desto smartare blir den.

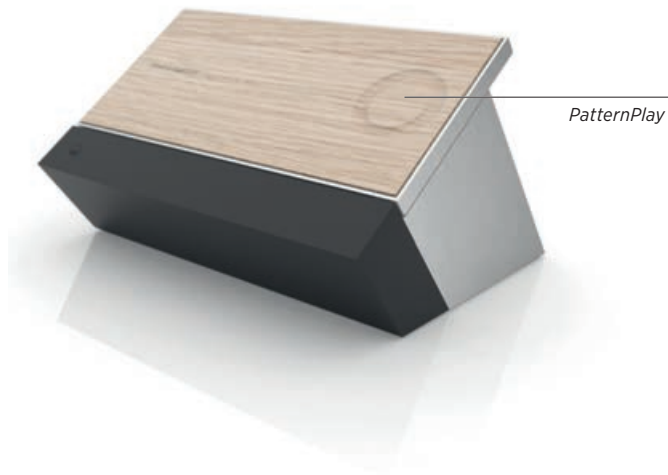

PatternPlay fungerar bara när gränssnittets (Jukebox) träsidea är vänd uppåt. Du aktiverar PatternPlay genom att trycka i mitten av träcirkeln. Ett annat sätt är att använda fjärrkontrollen BeoRemote One, där du tar fram "PatternPlay" på displayen och sedan trycker på fjärrkontrollens mittknapp. Mer information finns i avsnittet med vanliga frågor och svar på www.bang-olufsen.com

Styra BeoSound Moment

Du justerar volymen, startar eller avslutar uppspelning och stegar genom att använda hjulet på någon av gränssnittets (Jukebox) två sidor.
Du kan stänga av (pausa) ljudet genom att trycka en gång i mitten av cirkeln.

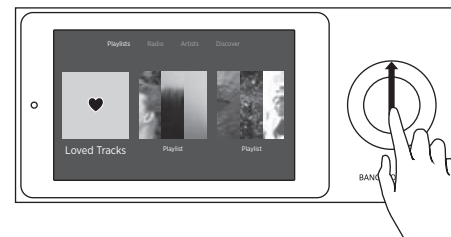
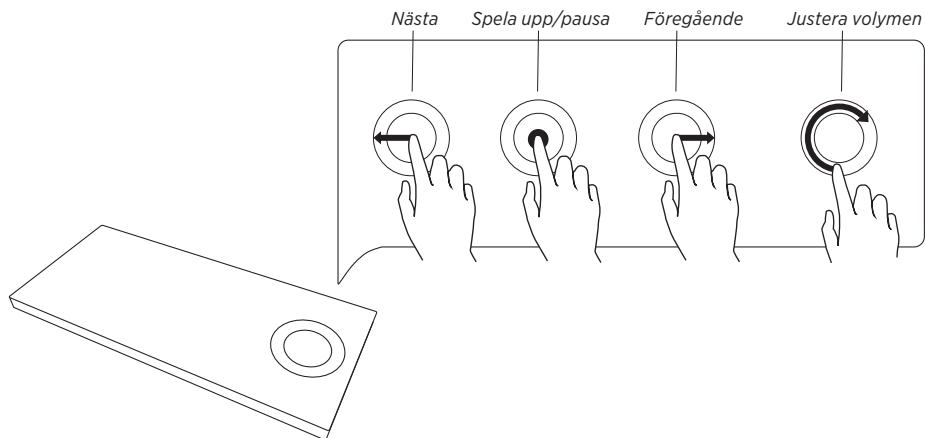

Medan du lyssnar på Deezer kan du svepa nedifrån och upp i mitten av cirkeln. Då läggs spåret till bland dina Deezer-favoriter och den inre ringen i MoodWheel inom en minut. Svep nedåt i mitten av cirkeln för att ta bort ett spår från MoodWheel.

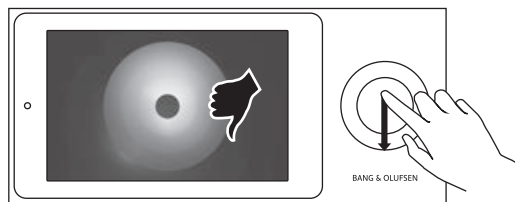

Svep uppåt eller nedåt för att navigera mellan de tre huvudvyerna; MoodWheel, din samling och Spelar upp.

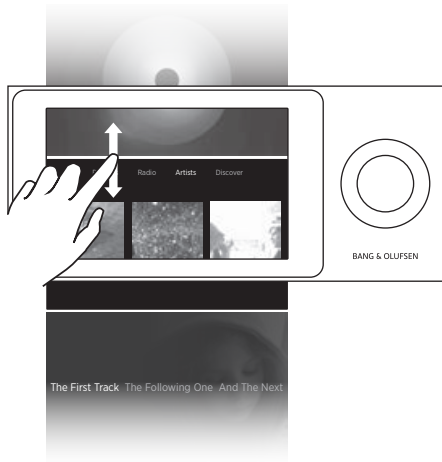

Tryck på *Spellistor*, *Radio*, *Artister*, *Upptäck* eller *Link*¹ för att växla mellan vyerna.

Tryck på en ruta för att öppna eller spela upp.
Dubbelknacka på ett album för att spela upp spåren i slumpmässig ordning.

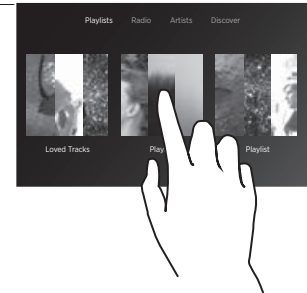

Svep på en ruta för att gå direkt till nästa ruta eller flytta en nivå upp.
Svep horisontellt på låttitlarna för att bläddra bland spåren i rutan

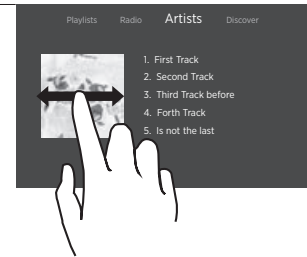

Tryck på ett spår för att spela upp det.

Dubbelknacka på det spår som spelas, så visas en tidsindikator. Dra handtaget till önskad tidpunkt.



¹* Information om fliken *Link* finns i avsnittet med rubriken *BeoLink*.

Söka och indexera

Från fliken Radio kan du söka i TuneIn-biblioteket med radiokanaler och Deezer's artistradio. Du kan spela upp direkt från sökresultatet eller lägga till album eller låtar i samlingen. De spår du har lagt till visas bland dina favoritspår, och tillagda album visas i vyn Artister inom en minut. Tryck på rubriken till någon av vyerna Spellista eller Artister igen för att uppdatera innehållet och visa vyerna. I vyn Artister kan du ta fram ett A-Z-index och stega snabbt i listan över artister.

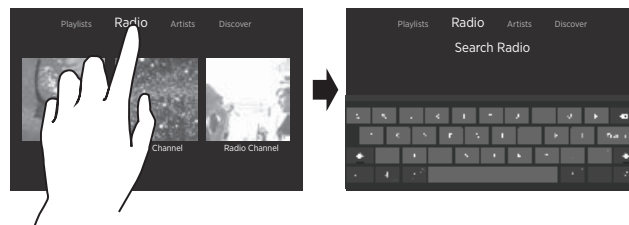

När du bläddrar i Radio eller Upptäck kan du trycka igen på den aktiva rubriken för att söka i biblioteken för TuneIn och Deezer.

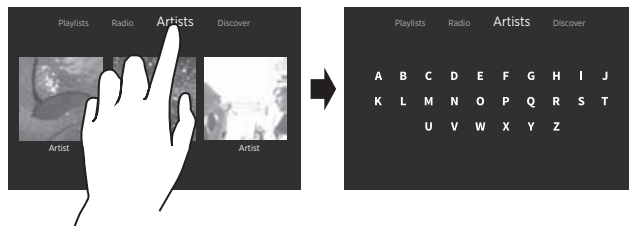

När du bläddrar bland artister kan du trycka på Artister igen för att visa ett artistindex (Artist index).

BeoLink

Om du har anslutit en annan kompatibel Network Link-produkt till ditt hemnätverk och produkten spelar upp en källa som den har tillåtit att distribuera* kan du ta del av den pågående uppspelningen via nätverket. Om till exempel din BeoSound Essence spelar upp från Deezer kan du ansluta dig och lyssna på samma ljud från BeoSound Moment-högtalarna.

För att ansluta till pågående uppspelningar på Master Link-produkter behöver du en BeoLink Converter. Kontakta din Bang & Olufsen-återförsäljare för mer information.

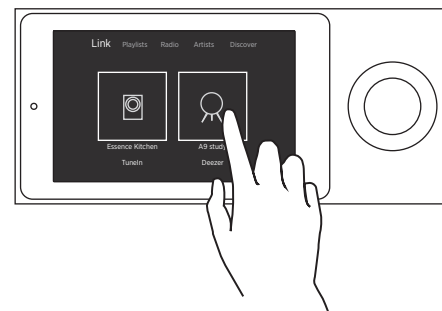
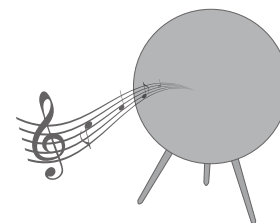

Om det finns fler tillgängliga Network Link-källor i nätverket där uppspelning pågår, visas fliken Link. Tryck på fliken för att visa och ansluta till en pågående upplevelse.

* Alla typer av källor kan inte anslutas.

Radiotjänster – Tuneln och Deezer

För radioutsändningar på BeoSound Moment används Tuneln. Välj vilka favoritkanaler som ska visas på vyn Radio med hjälp av sökfunktionen. Du kan också använda BeoMusic-appen eller webbplatsen och apparna för Tuneln. Interaktiva radiokanaler tillhandahålls av Deezer. Utöver standardkanalerna kan du lägga till artistbaserade radiokanaler med hjälp av sökfunktionen, BeoMusic-appen eller webbplatsen för Deezer.

Musiktjänster – Deezer

BeoSound Moment kommer åt spellistor och favoritmärkta artister från ditt Deezer-konto. Du kan skapa och organisera spellistor och välja din favoritmusik direkt från Deezer-appen på din mobilenhet eller dator, eller så kan du använda appen BeoMusic för att göra det. Du kan även använda sökfunktionen för att hitta din favoritmusik.

Bluetooth®

Om du vill strömma musik från en musiktjänst, till exempel Spotify, eller direkt från din mobilenhet, ansluter du den till BeoSound Moment via Bluetooth.

Bluetooth-parkoppling

Om du vill öppna BeoSound Moment för Bluetooth-parkoppling tar du bort uttagsskyddet. Välj sedan BeoSound Moment i listan med Bluetooth-högtalare på enheten. När du har parkopplat din enhet till BeoSound Moment kan du sätta tillbaka uttagsskyddet.

Komma åt inställningar

Ta bort uttagsskyddet på BeoSound Moment om du vill komma åt fler alternativ. När skyddet är borttaget visas menyn Inställningar. För att återgå till normal användning sätter du tillbaka skyddet.

Felsökning

Om det uppstår problem i BeoSound Moment visas en liten gul triangel på displayen. Om det går, fortsätter musikuppspelningen. Tar du bort uttagsskyddet visas detaljerad information om problemet.

Om en blinkande symbol visas kan du trycka på den, så visas mer information.

Mer information finns också på produktsidorna och i avsnittet med vanliga frågor på www.bang-olufsen.com.

Du bör låta inställningen Automatisk programuppdatering vara aktiv, så att din BeoSound Moment förses med den allra senaste programvaran. Automatisk programuppdatering utförs på natten, när gränssnittet (Jukebox) är dockat och produkten inte används.

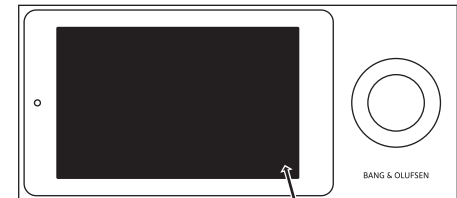
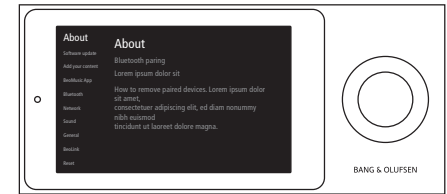
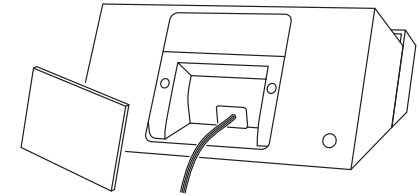

Här visas olika indikatorer för exempelvis volym och batteri.

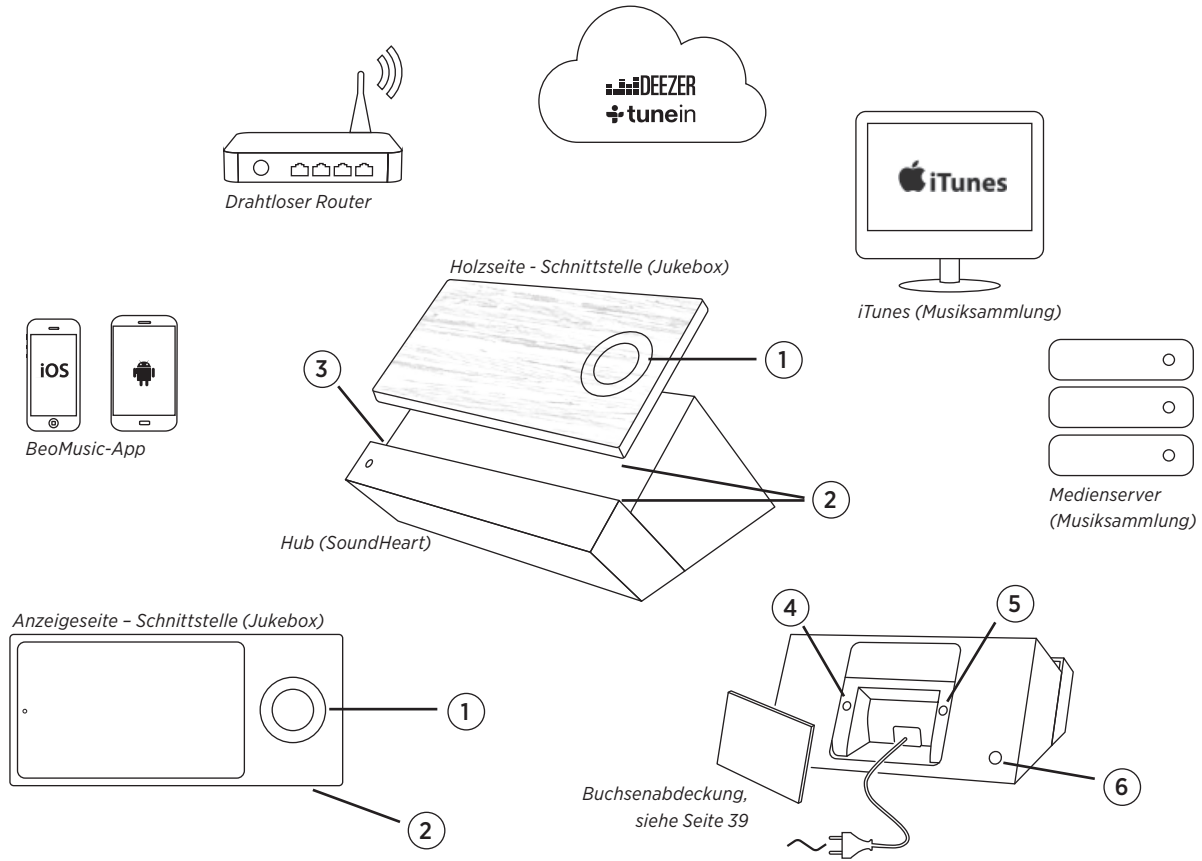

BeoSound Moment Elemente

- ① Bedienungsrad, siehe Seite 34
- ② Die Ladepunkte der Schnittstelle und des Hubs müssen sich berühren, damit das Gerät laden kann.
- ③ Stummschaltung.*¹
- ④ Drahtlos-Taste. Wenn die LED grün blinkt, befindet sich das Netzwerkmodul im Einstellungsmodus. Wenn sie weiß leuchtet, ist das Netzwerksignal stark. Wenn sie orange blinkt, besteht keine Netzwerkverbindung.
- ⑤ Taste für den drahtlosen Lautsprecher, siehe Seite 31.
- ⑥ Ein-/Ausschalttaste. Wenn Sie BeoSound Moment einschalten, leuchtet die LED grün. Wenn sich BeoSound Moment ausschaltet, leuchtet die LED kurz rot.

Musikkollektion

Für die optimale Verwendung des BeoSound Moment sollten Sie Ihre Musikfavoriten und beliebtesten Radiostationen eingeben. Sie können Ihre Sammlung anhand der Online-Services aufbauen, indem Sie Inhalte zu Ihrem Profil hinzufügen. Wenn Sie bereits eine digitale Musiksammlung aufgebaut haben, können Sie diese einfach zu Ihrem BeoSound Moment hinzuzufügen. Sie können auf Ihrem Computer einen Medienserver auswählen, der „immer aktiv“ ist (z. B. NAS oder iTunes).
 Siehe www.bang-olufsen.com/mediaserver für weitere Informationen über die Verwendung der iTunes-Bibliothek.

BeoMusic-App

Mit der BeoMusic-App können Sie einfach und schnell Ihre Lieblingsmusik finden und hinzufügen. Sie können die BeoMusic-App auf so vielen Geräten verwenden, wie Sie möchten. Sie können die App kostenfrei im Apple App Store oder im Google Play Store herunterladen.

**Um den Ton stumm zu schalten (Pause), drücken Sie die Stummschalttaste in der linken Ecke auf dem Hubvorsprung. Wenn der Ton stumm geschaltet ist, leuchtet die Anzeige über der Stummschalttaste grün. Um den Ton wieder einzuschalten, drücken Sie die Taste erneut.*

Ersteinstellung

Wir empfehlen Ihnen vor der Ersteinstellung folgendes bereit zu halten:

- BeoSound Moment.
- Einen drahtlosen Router (Netzwerkname und Passwort).
- Ein TuneIn®-Konto mit Ihren Lieblingsradiosendern (www.tunein.com).
- Ein Deezer® Premium+ Abonnement für einen Musikservice mit Ihrer Lieblingsmusik (www.deezer.com).
- Ihre persönliche Musiksammlung – Ein Medienserver mit Musik, siehe Seite 29.
- BeoMusic-App – laden Sie diese App im Apple App Store oder Google Play Store auf Ihr Gerät herunter.
- Lautsprecher, siehe nächste Seite.

Schließen Sie den BeoSound Moment Hub (SoundHeart) über das LAN-Kabel an, wenn Sie eine verkabelte Verbindung bevorzugen. Schließen Sie ihn an das Stromnetz an, schalten Sie ihn ein und lassen Sie die Jukebox auf dem Hub angedockt, während Sie die Ersteinstellungen ausführen, damit sie laden kann.

Navigation in den Ersteinstellungen

Wenn Sie zum nächsten Bildschirm wechseln möchten, drücken Sie auf den Pfeil rechts. Wenn Sie zum vorherigen Bildschirm wechseln möchten, drücken Sie auf den Pfeil links. Sie können einzelne Schritte überspringen und über das Einstellungen-Menü später zu ihnen zurückkehren. Sie können Einstellungen in dem Menü später ändern, indem Sie die Buchsenabdeckung hinten am Hub (SoundHeart) abnehmen. Dort wird das Menü angezeigt.

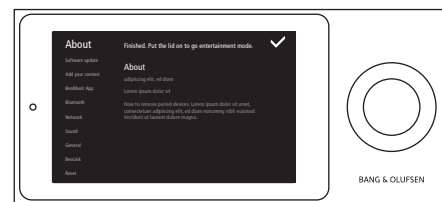
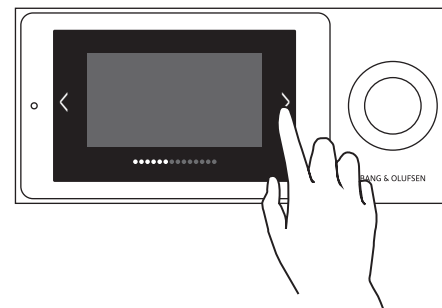
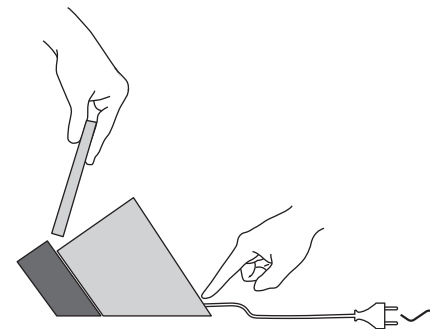

Das erstmalige Laden Ihrer Musik kann einige Zeit dauern. Je nach Größe der Musiksammlung kann dies Stunden dauern.

Lautsprecher anschließen

Sie können BeoSound Moment sowohl mit verkabelten als auch drahtlosen Lautsprechern verwenden oder in Ihre Network Link TV-Konfiguration integrieren.

Stellen Sie Ihre Lautsprecher an der gewünschten Stelle auf und schalten Sie sie ein, bevor Sie die Ersteinstellungen auf dem BeoSound Moment ausführen. Zusätzliche Informationen zu den Einstellungen Ihrer Lautsprecher oder Ihres TV-Geräts finden Sie in den entsprechenden Bedienungsanleitungen.

Sie können bis zu 8 Lautsprecher drahtlos, verkabelt oder in Kombination in Ihre Konfiguration integrieren. Während der Ersteinstellung können allerdings nur drahtlose oder nur verkabelte Lautsprecher konfiguriert werden.

Verkabelte Lautsprecher werden an die Lautsprecherbuchsen am Hub (SoundHeart) angeschlossen. Stellen Sie sicher, dass die drahtlosen Lautsprecher eingeschaltet sind und sich im Verbindungsmodus befinden, wenn Sie sie anschließen (siehe die den Lautsprechern beiliegenden Bedienungsanleitungen). Während der Ersteinstellung erscheinen die Menüs automatisch. Wenn Sie die Lautsprecher später konfigurieren möchten, müssen Sie einfach die Taste für die drahtlosen Lautsprecher auf dem Hub (SoundHeart) drücken und nach ihnen suchen.

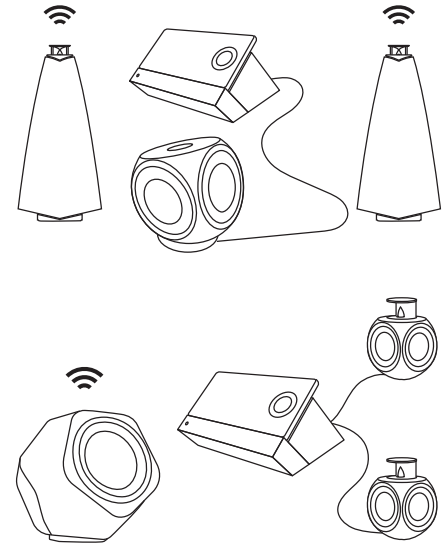

MoodWheel

Das MoodWheel ordnet die Musik bestimmten Farbtönen zu, sodass Sie in völlig neuer Art und Weise neue oder auch bekannte Titel entdecken bzw. neu entdecken können. Berühren Sie die wärmeren Farbtöne, spielt das System lebhaftere Musik ab, kühlere Farbtöne lassen Sie dagegen bei sanfteren Tönen entspannen.

Sie können ausschließlich Titel aus Ihrer eigenen Kollektion auswählen, Ihre eigene Kollektion mit neuer Musik mischen oder sich dazu entschließen, brandneue Musik von Deezer zu hören – was nur von Ihrer jeweiligen Abenteuerlust abhängig ist.

Gegenüberliegende Seiten, gegensätzliche Stimmungen. Ganz oben befindet sich die Stimmung „FRÖHLICH“, ganz unten dagegen die Stimmung „MELANCHOLISCH“ – und so weiter, und zwar in unzähligen Abstufungen.

Das MoodWheel verwendet 99 „Stimmungsdeskriptoren“, die anhand von 10.000 Aufnahmen erstellt und von Musikwissenschaftlern unter Berücksichtigung verschiedenster Genres, Epochen und Orte rund um den Globus ausgewählt wurden.

Der innere Ring wählt Musik aus Ihrer eigenen Kollektion aus.

Der mittlere Ring streamt Musik von Deezer, die Ihrer Kollektion ähnlich ist.

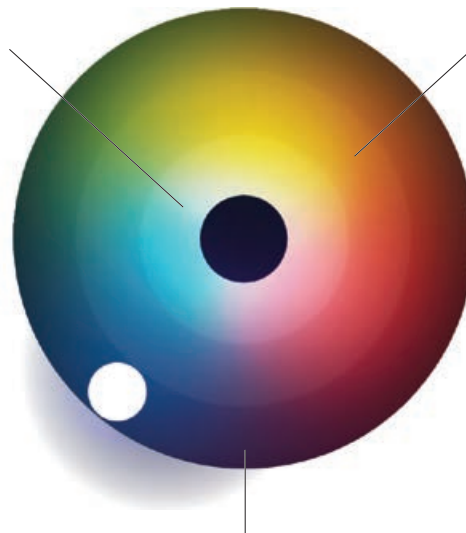

Der äußere Ring streamt nur neue Musik aus dem weltweiten Deezer-Katalog.

Erfahren Sie mehr über das MoodWheel auf der BeoSound Moment-Produktseite unter www.bang-olufsen.com.

PatternPlay

Das BeoSound Moment passt sich ganz Ihrem Musikgeschmack an. Bei PatternPlay handelt es sich um eine neue Innovation, die Ihren Lebensrhythmus in Erfahrung bringt. Die PatternPlay-Funktion lernt Sie mit jeder Interaktion besser kennen und bringt auf diese Weise in Erfahrung, was in Ihrem Haushalt zu unterschiedlichen Zeiten gerne gehört wird. Folglich wird sie immer klüger, je öfter Sie sie benutzen.

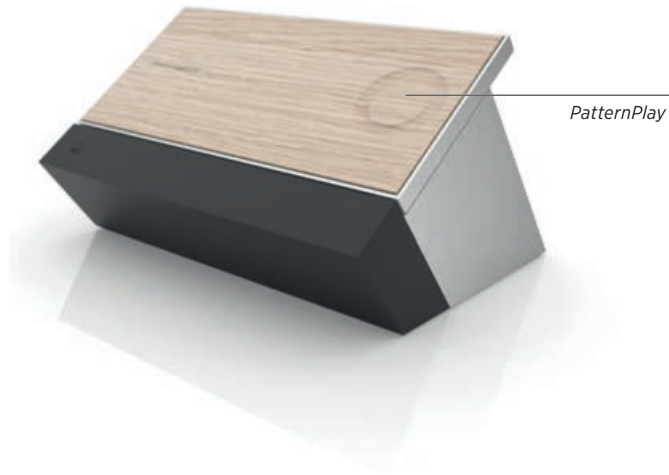

PatternPlay funktioniert nur, wenn die Holzseite der Schnittstelle (Jukebox) nach oben zeigt. Aktivieren Sie PatternPlay, indem Sie die Mitte des Holzrings berühren oder die BeoRemote One verwenden. Rufen Sie „PatternPlay“ auf der Fernbedienung auf und drücken Sie die mittlere Taste. Weitere Informationen finden Sie unter den FAQs auf www.bang-olufsen.com/faq.

Bedienung BeoSound Moment

Mit dem Rad auf beiden Seiten der Schnittstelle (Jukebox) können Sie die Lautstärke einstellen, sowie die Wiedergabe starten, anhalten und zum nächsten Titel wechseln.

Sie können den Ton stumm schalten (Pause), indem Sie kurz in die Mitte des Ringes tippen.

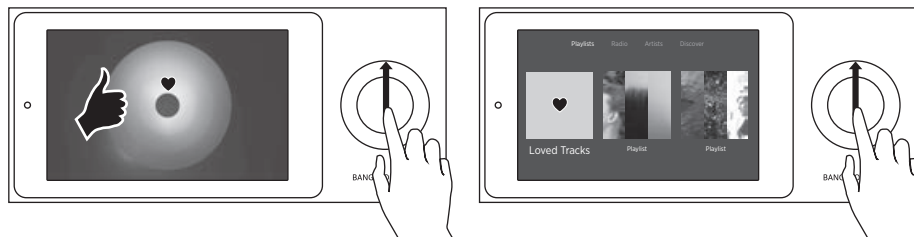
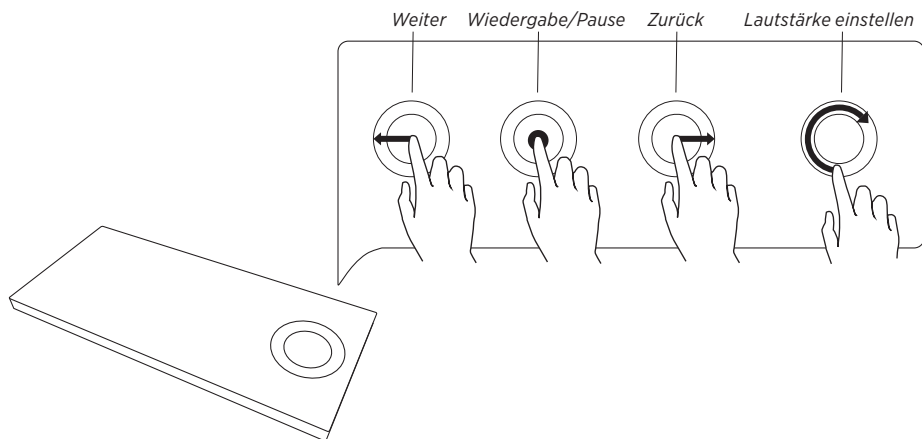

Während Sie Deezer abspielen, können Sie von unten hoch in die Mitte des Bedienungsringes wischen. Dadurch wird der Titel direkt zu Ihren Deezer-Favoriten und dem inneren Ring des MoodWheel hinzugefügt. Um einen Titel vom MoodWheel zu entfernen, wischen Sie nach unten in die Mitte des Rings.

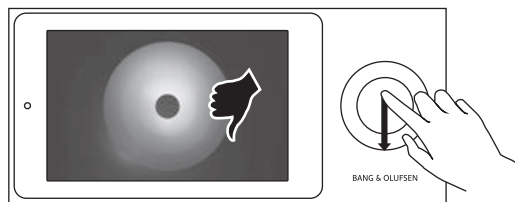

Wischen Sie nach oben oder unten, um durch die drei Hauptansichten zu navigieren: MoodWheel, Ihre Kollektion und Aktuelle Wiedergabe.

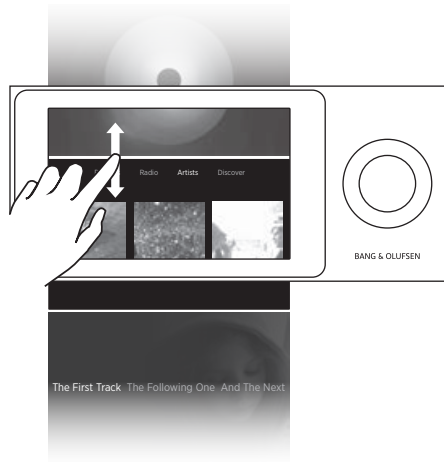

Tippen Sie auf „Wiedergabelisten“, „Radio“, „Künstler“, „Entdecken“ oder „Link“, um zwischen den Ansichten zu wechseln.*

*Tippen Sie auf ein Cover, um es zu öffnen oder die Wiedergabe zu starten.
Tippen Sie zwei Mal kurz auf ein Album, um die Zufallswiedergabe zu starten.*

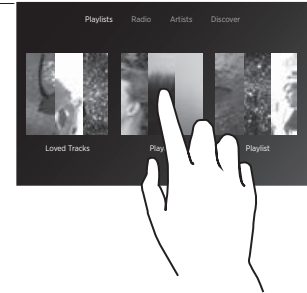

*Ziehen Sie die Cover nach rechts oder links, um zum nächsten Cover zu wechseln oder die Ebene zu ändern.
Ziehen Sie die Cover nach rechts oder links, um zum nächsten Cover zu wechseln oder die Ebene zu ändern*



Tippen Sie auf einen Titel, um ihn wiederzugeben.

Tippen Sie zwei Mal auf den laufenden Titelnamen, um die Wiedergabeleiste anzuzeigen. Ziehen Sie den Schieber auf den gewünschten Zeitpunkt.



* Weitere Informationen über die Registerkarte „Link“ finden Sie unter „BeoLink“.

Suche und Index

In der Registerkarte „Radio“ können Sie die Tuneln-Bibliothek für Radiosender und das Künstler-Radio von Deezer durchsuchen. Sie können die Suchergebnisse direkt abspielen oder sie zu den Alben und Titeln Ihrer Kollektion hinzufügen. Hinzugefügte Titel erscheinen direkt in den Deezer-„Favoriten“ und hinzugefügte Alben in der „Künstler“-Übersicht. Tippen Sie erneut auf die Überschrift „Wiedergabeliste“ oder „Künstler“, um die Inhalte zu aktualisieren und anzuzeigen. In der „Künstler“-Ansicht können Sie einen A-Z Index aufrufen, um die Künstlerliste schneller zu durchsuchen.

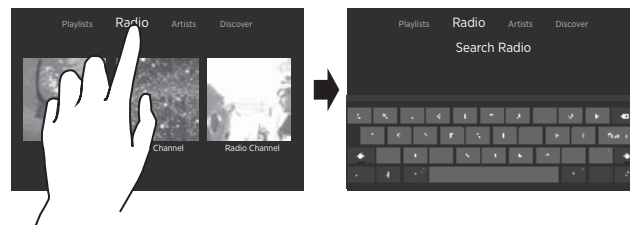

Um zusätzlich auch die Tuneln- und Deezer-Bibliotheken zu durchstöbern, tippen Sie erneut auf die aktive Überschrift, während Sie „Radio“ oder „Entdecken“ durchsuchen.

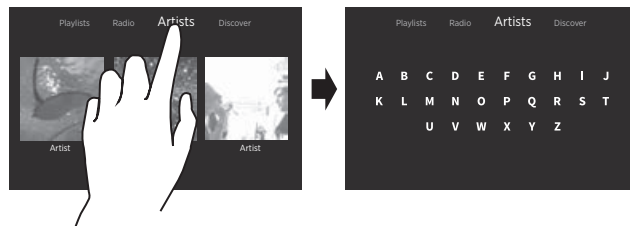

Um den „Künstlerindex“ anzuzeigen, tippen Sie erneut auf „Künstler“, während Sie „Künstler“ durchsuchen.

BeoLink

Ist ein weiteres kompatibles Network Link-Gerät an Ihr Heimnetzwerk angeschlossen, das eine Quelle abspielt, die verteilt werden darf⁷, können Sie die Wiedergabe in das Netzwerk einbinden. Spielt BeoSound Essence beispielsweise Musik von Deezer ab, können Sie diese ins Netzwerk einbinden und so den gleichen Sound über die BeoSound Moment-Lautsprecher abspielen. Um Master Link-Geräte einzubinden, brauchen Sie einen BeoLink Converter. Für weitere Informationen wenden Sie sich bitte an Ihren Bang & Olufsen Fachhändler.

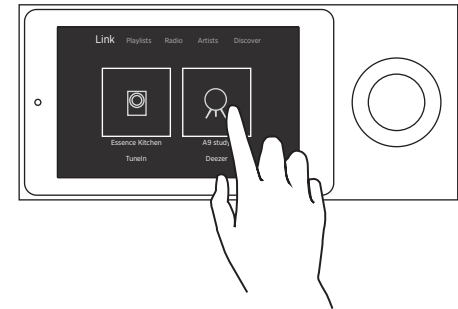
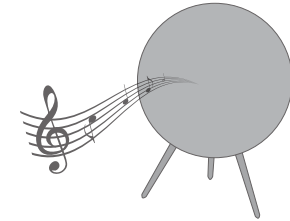

Sind weitere Network Link-Geräte, über welche die Wiedergabe läuft, in Ihrem Netzwerk verfügbar, erscheint die Registerkarte „Link“. Tippen Sie hier für die Einbindung.

⁷* Nicht alle Quellen können eingebunden werden.

Radiodienste – Tuneln und Deezer

Das Broadcast-Radio auf BeoSound Moment verwendet Tuneln. Wählen Sie Ihre Liebessender über die Suchfunktion aus, damit sie in der „Radio“-Ansicht erscheinen. Alternativ können Sie auch die BeoMusic App oder die Tuneln-Webseite oder -Apps verwenden.

Interaktive Radiosender werden von Deezer zur Verfügung gestellt. Zusätzlich zu den Standardsendern können Sie über die Suchfunktion, die BeoMusic App oder die Deezer-Webseite weitere Künstler-Radiosender hinzufügen.

Musikdienste – Deezer

BeoSound Moment kann auf Wiedergabelisten und Lieblingskünstler Ihres Deezer-Kontos zugreifen. Sie können über die Deezer-App auf Ihrem Mobilgerät oder Computer Ihre Wiedergabelisten direkt erstellen und organisieren und Ihre Lieblingsmusik auswählen oder es die BeoMusic App für Sie tun lassen. Sie können die Suchfunktion ebenfalls verwenden, um Ihre Lieblingsmusik zu finden.

Bluetooth®

Sie können Musik von einem Musikdienst wie Spotify oder direkt von Ihrem Mobilgerät streamen, indem Sie es über Bluetooth mit dem BeoSound Moment verbinden.

Bluetooth-Verbindung

Für die Bluetooth-Verbindung des BeoSound Moment müssen Sie einfach die Buchsenabdeckung abnehmen. Wählen Sie BeoSound Moment aus der Liste Ihrer Bluetooth-Lautsprecher auf Ihrem Gerät aus. Wenn Sie die Verbindung zwischen Ihrem Gerät und dem BeoSound Moment hergestellt haben, können Sie die Buchsenabdeckung wieder aufsetzen.

Zugriff auf die Einstellungen

Wenn Sie die Buchsenabdeckung auf dem BeoSound Moment entfernen, haben Sie unterschiedliche Optionen zur Auswahl. Wenn Sie die Abdeckung entfernt haben, wird das Einstellungs-Menü angezeigt. Setzen Sie die Abdeckung einfach wieder auf, wenn Sie das Gerät normal weiterbedienen möchten.

Fehlersuche

Sollte ein Problem mit dem BeoSound Moment auftreten, erscheint ein kleines gelbes Dreieck in der Anzeige. Wenn möglich, wird die Musikwiedergabe aber fortgesetzt. Heben Sie die Buchsenabdeckung an, um Details über das Problem zu erfahren.

Wenn ein blinkendes Symbol erscheint, tippen Sie darauf, um mehr zu erfahren.

Weitere Informationen finden Sie auch auf den Produktseiten unter www.bang-olufsen.com und den FAQs unter Customer Support.

Bitte schalten Sie die automatische Software-Aktualisierung ein, damit Ihr BeoSound Moment stets über die aktuellste Softwareversion verfügt. Die automatischen Aktualisierungen erfolgen dann nachts, wenn die Schnittstelle (Jukebox) angedockt ist und nicht verwendet wird.

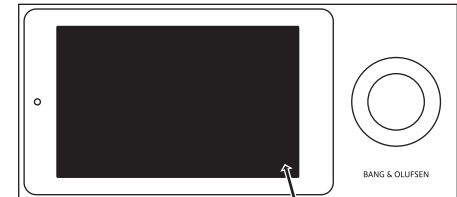
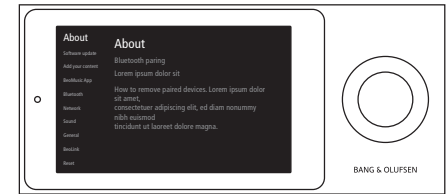
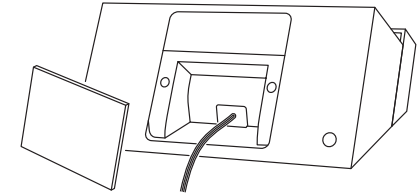

Hier erscheinen diverse Anzeigen wie beispielsweise Lautstärke und Akku-Anzeige.

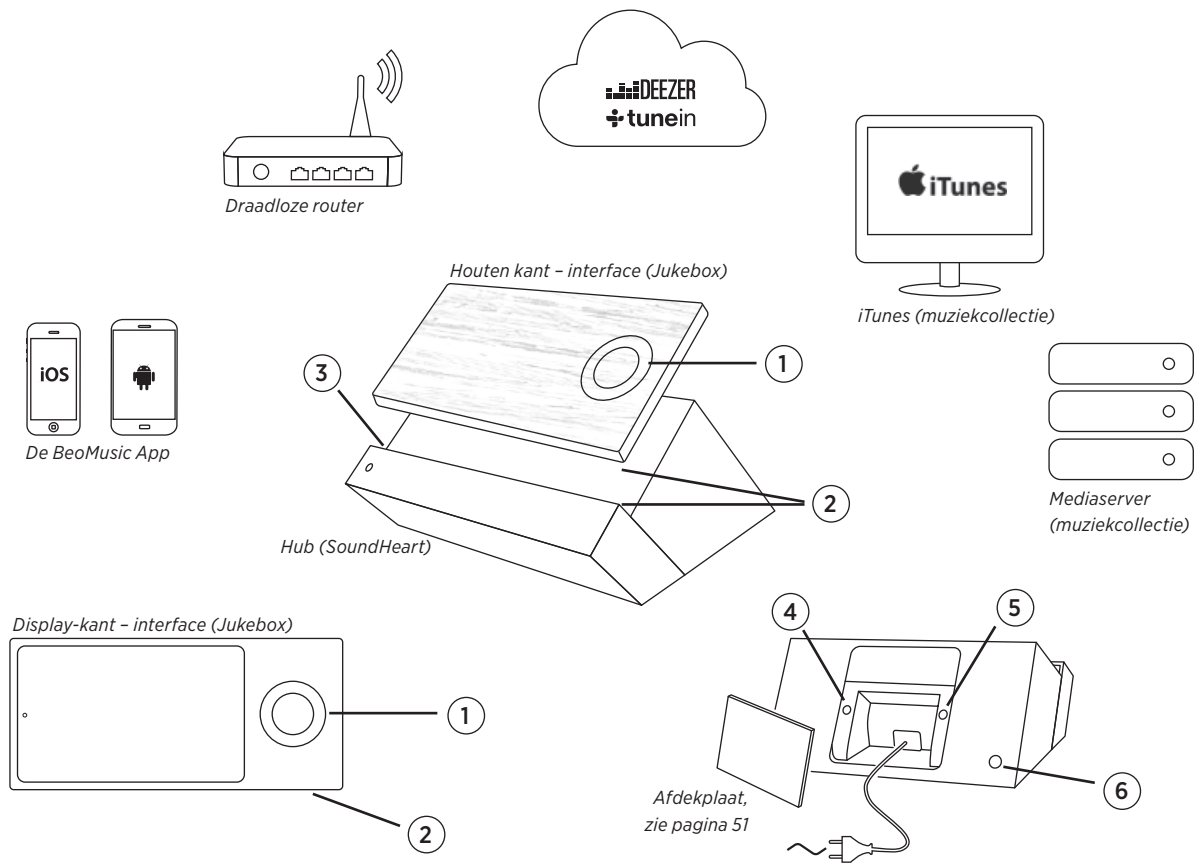

Elementen BeoSound Moment

- 1 Het aanraakwiel, zie pagina 46.
- 2 De oplaadpunten van de interface en de hub moeten perfect op elkaar aansluiten om te kunnen opladen.
- 3 Dempknop.*¹
- 4 De knop voor draadloos. Als het ledlampje groen knippert, staat de netwerkmodule in instelmodus. Als het wit knippert, is het netwerksignaal sterk. Als het oranje knippert, is er geen netwerkverbinding.
- 5 Knop voor draadloze luidspreker, zie pagina 43.
- 6 De aan/uit-knop. Als u de BeoSound Moment inschakelt, wordt het ledlampje groen. Als de BeoSound Moment wordt uitgeschakeld, licht het ledlampje kort rood op.

Muziekcollectie

Om de BeoSound Moment te laten werken, moet u de muziek- en radiostations waar u graag naar luistert toevoegen. U kunt een verzameling aanmaken vanuit de online diensten door inhoud aan uw profiel toe te voegen. Als u in het verleden een digitale muziekcollectie heeft onderhouden, is een snelle manier van werken om deze collectie aan uw BeoSound Moment toe te voegen. U kunt een mediaserver kiezen die altijd beschikbaar is, zoals een NAS of iTunes op uw computer. Raadpleeg www.bang-olufsen.com/mediaserver voor informatie over hoe u uw iTunes-bibliotheek kunt gebruiken.

De BeoMusic App

De BeoMusic App is een snelle en makkelijke manier om muziek te zoeken en toe te voegen. U kunt de BeoMusic App downloaden op alle toestellen die u maar wil. Download de app gratis via de Apple App Store of Google Play store.

**Om het geluid uit te schakelen (te onderbreken), drukt u op de dempknop in de linkerhoek van de richel van de hub. Als het geluid is uitgeschakeld, brandt het indicatorlampje boven de dempknop groen. Om het geluid weer in te schakelen, drukt u opnieuw op de knop.*

Instellen voor eerste gebruik

Vóór het instellen voor het eerste gebruik raden we u aan dat u het volgende in orde maakt:

- BeoSound Moment.
- Een draadloze router (netwerknamen en wachtwoord).
- Een TuneIn® account met uw favoriete radiozenders (www.tunein.com)
- Een Deezer® Premium+ abonnement voor muziekdienst met uw favoriete muziek (www.deezer.com).
- Uw persoonlijke muziekcollectie - Een mediaserver met muziek, zie pagina 41.
- De BeoMusic App - downloaden naar uw toestel via de Apple App Store of Google Play store.
- Luidsprekers, zie volgende pagina.

Sluit de BeoSound Moment hub (SoundHeart) aan via een LAN-kabel, als u een bekabelde aansluiting wilt. Doe de stekker in het stopcontact, zet hem aan en laat de interface (Jukebox) gekoppeld aan de hub terwijl u hem voor het eerste gebruik instelt om ervoor te zorgen dat hij wordt opgeladen.

Navigatie bij het instellen voor eerste gebruik

Om naar het volgende scherm te gaan, tikt u op het pijltje naar rechts.

Om naar het vorige scherm te gaan, tikt u op de pijltje naar links. U kunt stappen overslaan en hier later naar terugkeren via het menu Instellingen.

Om later iets aan te passen in het menu Instellingen, verwijdert u de afdekplaat aan de achterkant van de hub (SoundHeart) om de instelmenu's weer te geven.

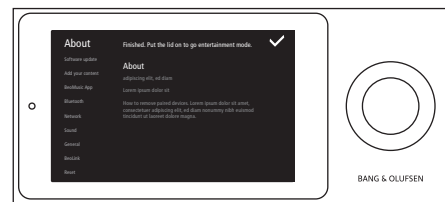
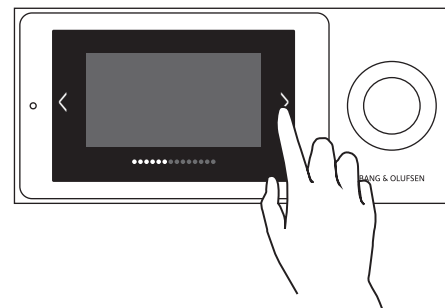
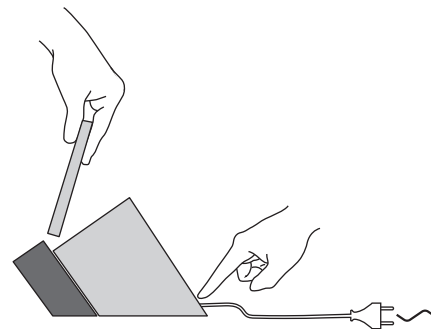

Het duurt even voordat uw muziek de eerste keer wordt geladen. Afhankelijk van uw muziekcollectie kan dit enkele uren duren.

Luidsprekers aansluiten

U kunt de BeoSound Moment met bekabelde en draadloze luidsprekers gebruiken of integreer hem met uw Network Link TV.

Bereid uw luidsprekers voor door ze neer te zetten en in te schakelen voordat u begint met het instellen van de BeoSound Moment voor het eerste gebruik. Raadpleeg de handleidingen van de luidsprekers of televisie voor extra informatie over hoe u ze moet instellen.

U kunt tot 8 luidsprekers toevoegen en bekabelde en draadloze luidsprekers met elkaar combineren. Tijdens het instellen voor eerste gebruik kunt u alleen ofwel draadloze ofwel bekabelde luidsprekers instellen.

Bekabelde luidsprekers worden aangesloten op de luidsprekeraansluitingen op de hub (SoundHeart). Zorg er bij aansluiting op draadloze luidsprekers voor dat ze zijn ingeschakeld en in de koppelmodus staan (raadpleeg de handleidingen die met uw luidsprekers werden meegeleverd). Tijdens het instellen voor eerste gebruik verschijnen de instelmenu's voor de luidsprekers automatisch, maar als u op een later tijdstip luidsprekers wilt instellen, hoeft u alleen maar op de knop voor draadloze luidspreker op de hub (SoundHeart) te drukken om naar luidsprekers te zoeken.

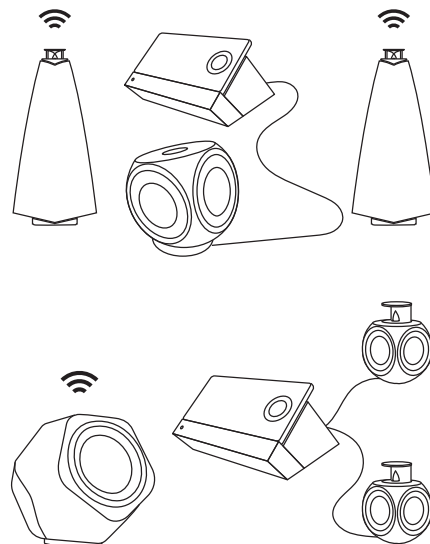

MoodWheel

Het MoodWheel deelt muziekgenres in naar kleur en biedt daarmee een geheel nieuwe manier om bekende en nieuwe muziek te ontdekken. Voor meer snelle muziek tikt u op de warmere kleuren op het MoodWheel, de koelere kleuren creëren een ontspannen sfeer met rustiger muziekgenres.

U kunt ervoor kiezen om uitsluitend muziek uit uw eigen collectie af te spelen, een mix van uw collectie met nieuwe muziek te beluisteren of aan Deezer te vragen om u te verrassen met voor u onbekende muziek.

Tegenovergestelde kanten, tegenovergestelde stemmingen. Helemaal bovenaan het MoodWheel staat de sfeer 'HAPPY' en onderaan de modus 'MELANCHOLIC' – daar tussenin zijn talloze nuances mogelijk.

Het MoodWheel is gebaseerd op 99 beschrijvingen van stemmingen, die zijn ontwikkeld aan de hand van 10 000 opnames die door musicologen uit de meest uiteenlopende genres, periodes en landen werden geselecteerd.

Met de binnenste ring kunt u muziek uit uw eigen collectie selecteren.

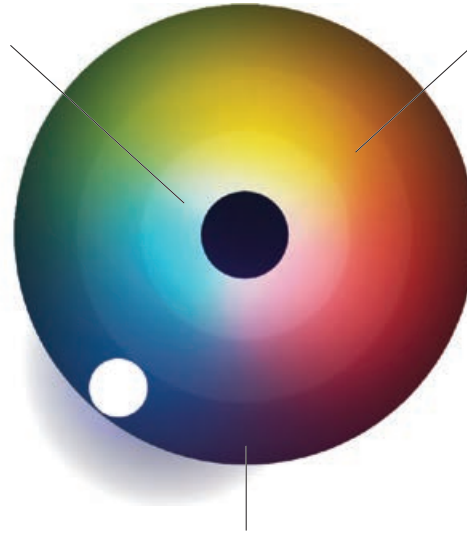

Met de middelste ring kunt u soortgelijke muziek als die in uw eigen collectie streamen via Deezer.

Met de buitenste ring kunt u nieuwe muziek uit de wereldwijde catalogus van Deezer streamen.

Ga voor meer informatie over het MoodWheel naar de productpagina van de BeoSound Moment op www.bang-olufsen.com.

PatternPlay

De BeoSound Moment geeft uw muziek een thuis. PatternPlay is een nieuwe innovatie die het ritme van uw huishouden leert te begrijpen. De PatternPlay-functie leert u, uw gezin en uw leefpatroon als het ware kennen en weet na verloop van tijd welke muziek u op welk tijdstip het liefste hoort - dus hoe vaker u er gebruik van maakt, des te slimmer uw BeoSound Moment wordt.

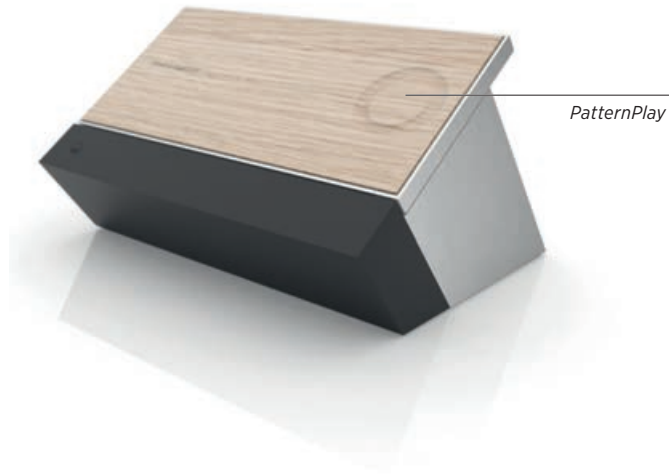

PatternPlay werkt alleen als de houten kant van de interface (Jukebox) naar boven is gericht. U activeert PatternPlay door in het midden van de houten cirkel te drukken of u kunt de BeoRemote One gebruiken en 'PatternPlay' openen op de display van de afstandsbediening en dan op de middelste knop drukken. Meer informatie vindt u in de rubriek Veelgestelde vragen op www.bang-olufsen.com

De BeoSound Moment bedienen

Gebruik het wiel aan beide kanten van de interface (Jukebox) om het volume aan te passen, het afspelen te starten en stoppen en te bladeren.

U kunt het geluid uitschakelen (onderbreken) door kort in het midden van de aanraakcirkel te tikken.

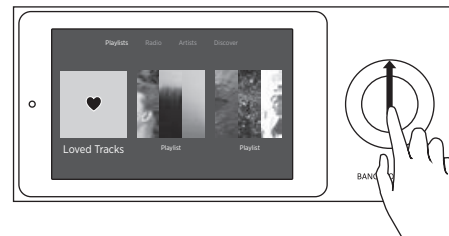
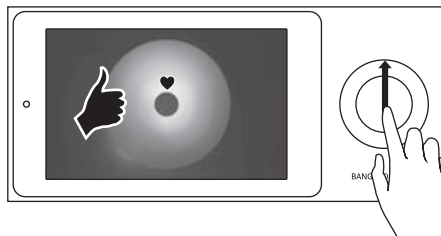
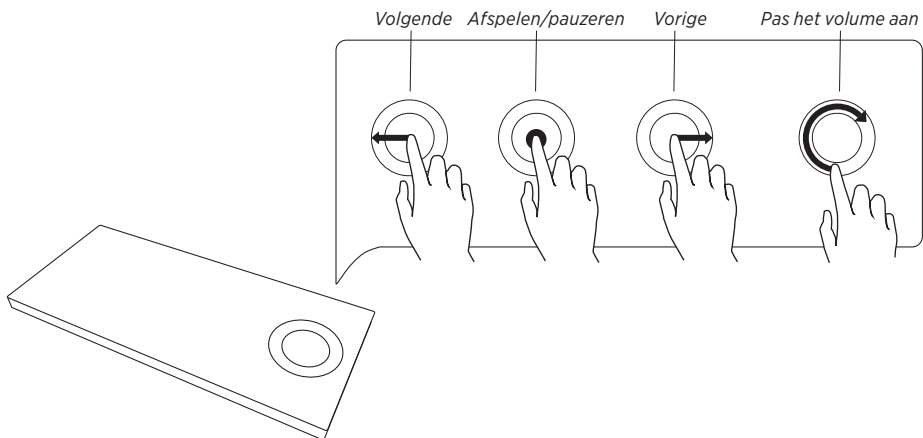

Terwijl u naar Deezer luistert, kunt u van beneden naar boven in het midden van de aanraakcirkel slepen. Zo wordt het nummer binnen een minuut toegevoegd aan uw geliefde nummers in Deezer en de binnenste ring van het MoodWheel. Sleep naar beneden in het midden van de cirkel om een nummer uit het MoodWheel te verwijderen.

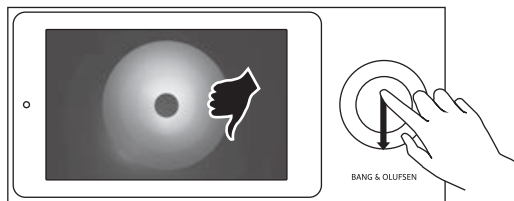

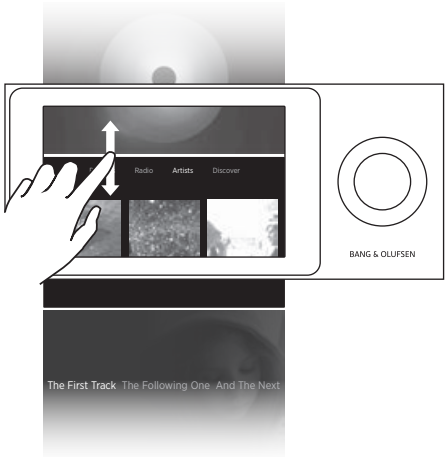
Sleep omhoog of omlaag om te navigeren tussen de drie hoofdweergaven; MoodWheel, 'Uw collectie' en 'Huidige...'.

Tik op 'Afspeellijsten', 'Radio', 'Artiesten', 'Ontdek' of 'Link' om tussen de verschillende weergaven te schakelen.

*Tik op het vierkant om te openen of af te spelen.
 Dubbeltik op een album om in willekeurige volgorde af te spelen.*

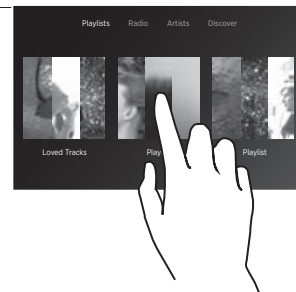

*Beweeg met uw hand op een vierkant om naar het volgende vierkant te gaan of om een niveau terug te gaan.
 Beweeg horizontaal over de muzieknnummers om door de nummers in het vierkant te bladeren.*



Tik op een nummer om het af te spelen.

Dubbeltik op de naam van het nummer dat wordt afgespeeld om de tijdsbalk weer te geven. Versleep de balk naar het gewenste moment in het nummer.

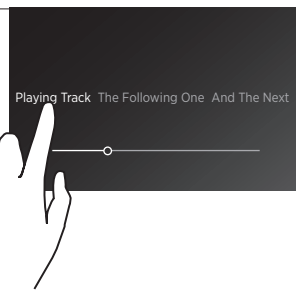

*Raadpleeg voor informatie over het tabblad 'Link' het onderdeel 'BeoLink'.

Zoekopdracht en index

Via het tabblad 'Radio' kunt u zoeken in de Tuneln-bibliotheek van radiozenders en de artiestenradio van Deezer. U kunt direct afspelen via de zoekresultaten of albums of nummers aan uw collectie toevoegen. Toegevoegde nummers verschijnen binnen een minuut in 'Geliefde' nummers en toegevoegde albums verschijnen in de weergave 'Artiesten'. Tik opnieuw op de weergave 'Afspeellijsten' of op de rubriek 'Artiesten' om de inhoud te vernieuwen en toegevoegde nummers en albums te zien.

In de weergave 'Artiesten' kunt u een A-Z weergeven voor een snel overzicht van de artiestenlijst.

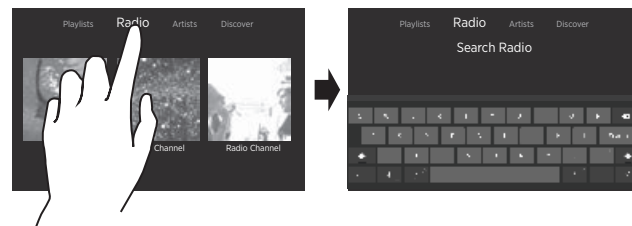

Als u door 'Radio' of 'Ontdek' bladert, tik dan opnieuw op de actieve rubriek om in de bibliotheken van Tuneln en Deezer te zoeken.



Als u door 'Artiesten' bladert, tik dan opnieuw op 'Artiesten' om de 'Volgens artiest' te openen.

BeoLink

Als u een ander compatibel Network Link-product heeft aangesloten op uw thuisnetwerk, en er een bron wordt afgespeeld die mag worden verspreid¹, dan kunt u de muziek die op het netwerk wordt afgespeeld ook op dit Network Link-product afspelen. Als uw BeoSound Essence bijvoorbeeld muziek afspeelt via Deezer, dan kunt u op de luidsprekers van BeoSound Moment naar dezelfde muziek luisteren.

Om muziek die wordt afgespeeld op Master Link-producten af te spelen, heeft u een BeoLink Converter nodig. Neem voor meer informatie contact op met Bang & Olufsen-dealer.

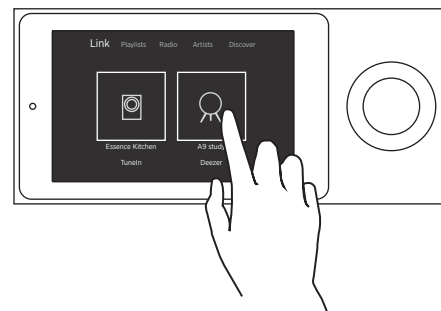
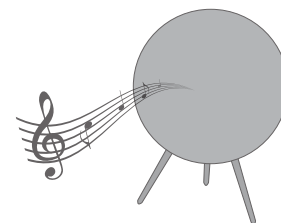

Als er andere Network Link-producten op uw netwerk beschikbaar zijn en op dit moment zijn ingeschakeld, dan verschijnt het tabblad 'Link'. Tik hierop om muziek die wordt afgespeeld te beluisteren op het Network Link-product.

¹* Niet alle bronnen kunnen ergens anders worden afgespeeld.

Radiodiensten – Tuneln en Deezer

Om naar de radio te luisteren op de BeoSound Moment wordt gebruik gemaakt van Tuneln. Selecteer uw favoriete zenders waarvan u wilt dat ze in de weergave 'Radio' verschijnen door gebruik te maken van de zoekfunctie. U kunt hiervoor ook de BeoMusic App of de Tuneln-website en -apps gebruiken. Interactieve radiozenders worden door Deezer geleverd. Naast de standaard zenders kunt u radiozenders rondom een bepaalde artiest toevoegen door gebruik te maken van de zoekfunctie, de BeoMusic App, of de Deezer-website.

Muziekdiensten – Deezer

Met de BeoSound Moment heeft u toegang tot afspeellijsten en favoriete artiesten van uw Deezer-account.

U kunt uw afspeellijsten creëren en organiseren en uw favoriete muziek direct selecteren uit de Deezer-app op uw mobiele telefoon en computer of de BeoMusic App gebruiken om dit te doen.

U kunt ook de zoekfunctie gebruiken om naar uw favoriete muziek te zoeken.

Bluetooth®

Als u muziek wilt streamen van een muziekdienst zoals Spotify of direct van uw mobiele telefoon, sluit hem dan op de BeoSound Moment aan via Bluetooth.

Bluetooth-koppeling

Om de BeoSound Moment te openen voor Bluetooth-koppeling verwijdert u simpelweg de afdekplaat. Selecteer daarna de BeoSound Moment in de lijst met Bluetooth-luidsprekers op uw telefoon. Als u uw telefoon en de BeoSound Moment eenmaal aan elkaar heeft gekoppeld, kunt u de afdekplaat er weer op zetten.

Toegang tot instellingen

Als u de afdekplaat van de BeoSound Moment verwijdert, heeft u extra opties. Als de plaat eenmaal verwijderd is, wordt het instelmenu weergegeven. Zet de afdekplaat er weer op om naar de normale bediening terug te keren.

Problemen oplossen

Als er een probleem is met uw BeoSound Moment, dan verschijnt er een klein geel driehoekje op de display. Indien mogelijk blijft de muziek gewoon doorspelen. U kunt de details van het probleem bekijken door de afdekplaat op te tillen.

Als er een knipperend pictogram verschijnt, kunt u hierop drukken voor bijkomende informatie.

U vindt ook extra informatie op de productpagina's op www.bang-olufsen.com en in de rubriek Veelgestelde vragen onder Klantenservice.

Om ervoor te zorgen dat uw BeoSound Moment altijd up-to-date is met de nieuwste software moet u de instelling automatische software-update ingeschakeld laten. De automatische software-updates zullen dan 's nachts worden uitgevoerd als de interface (Jukebox) is aangesloten en het product niet wordt gebruikt.

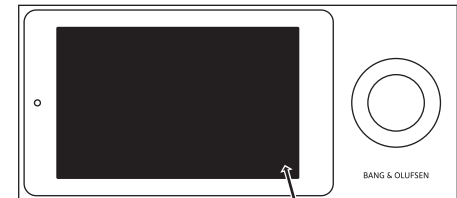
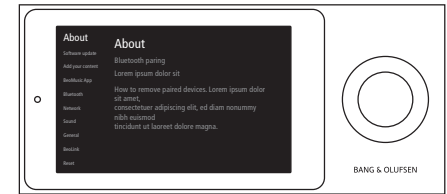
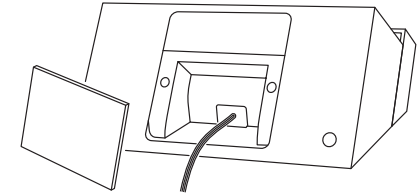

Hier staan verschillende indicatoren, zoals volume en batterijniveau.

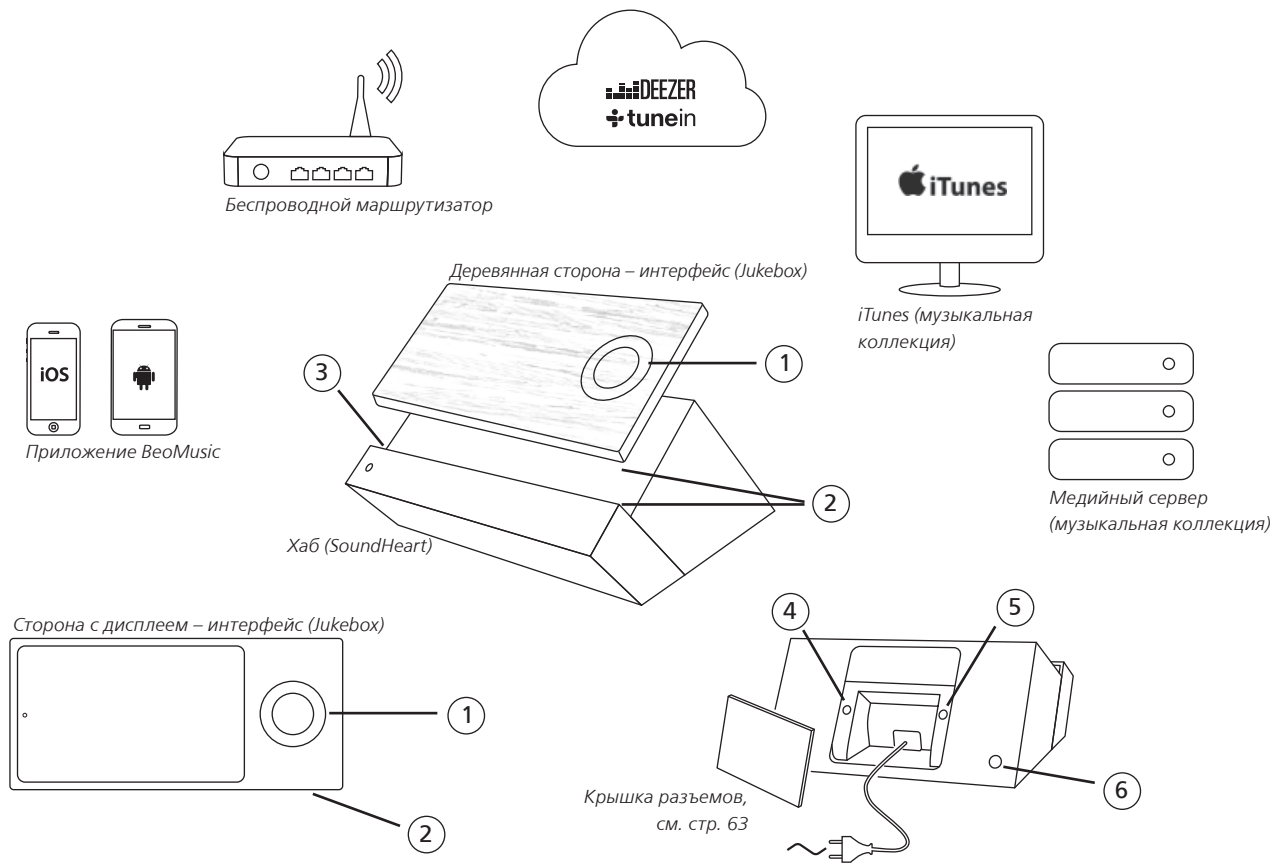

Детали BeoSound Moment

- ① Сенсорное колесико, см. стр. 58.
- ② Для выполнения зарядки зарядные точки интерфейса и хаба следует выровнять.
- ③ Кнопка выключения звука.*1
- ④ Кнопка беспроводного соединения. Когда индикатор мигает зеленым, сетевой модуль находится в режиме настройки. Когда он светится белым, сигнал сети сильный. Если он мигает оранжевым, тогда отсутствует сетевое соединение.
- ⑤ Кнопка беспроводной колонки, см. стр. 55.
- ⑥ Кнопка вкл./выкл. Когда вы включаете BeoSound Moment, индикатор загорается зеленым. Когда вы выключаете BeoSound Moment, индикатор кратковременно мигает красным.

Музыкальная коллекция

Для использования BeoSound Moment вам нужно занести в него вашу любимую музыку и радиостанции. Вы можете создать вашу коллекцию из онлайн сервисов, добавляя содержимое в ваш профиль. Однако, наиболее быстрый способ начать воспроизведение, особенно если у вас уже есть коллекция цифровой музыки, просто добавить ее в ваш BeoSound Moment. Вы можете выбрать «всегда включенный» медийный сервер, например, NAS, или iTunes на вашем компьютере. См. www.bang-olufsen.com/mediaserver для получения информации о том, как использовать вашу библиотеку iTunes.

Приложение BeoMusic

Приложение BeoMusic - это самый быстрый и простой способ поиска и добавления любимой музыки. Вы можете установить приложение BeoMusic на столько устройств, сколько вам нужно. Загрузите приложение из Apple App Store или Google Play бесплатно.

**1Чтобы выключить (приглушить) звук, нажмите кнопку выключения звука в левом углу на выступе хаба. Когда звук выключен, индикатор над кнопкой выключения звука светится зеленым. Чтобы включить звук, нажмите эту кнопку еще раз.*

Первоначальная настройка

Перед выполнением первоначальной настройки рекомендуем подготовить следующее:

- VeoSound Moment.
- Беспроводной маршрутизатор (имя сети и пароль).
- Учетную запись TuneIn® с вашими избранными радиостанциями (www.tunein.com).
- Подписку на Deezer® Premium+ для музыкального сервиса с вашей избранной музыкой (www.deezer.com).
- Вашу собственную музыкальную коллекцию – медийный сервер с музыкой, см. стр. 53.
- VeoMusic App – загрузите на ваше устройство из Apple App Store или Google Play.
- Колонки, см. следующую страницу.

Подсоедините хаб VeoSound Moment (SoundHeart) через LAN-кабель, если вы предпочитаете кабельное соединение. Подключите его к электрической сети, включите его и оставьте интерфейс (Jukebox) установленным на хабе во время выполнения первоначальной настройки, чтобы обеспечить его зарядку.

Навигация в первоначальной настройке

Для перехода к следующему экрану нажмите стрелку справа.

Для возврата к предыдущим экранам нажимайте стрелку слева. Вы можете пропустить шаги и возвратиться к ним позднее через меню настроек.

Чтобы внести изменения в меню настроек позднее, снимите крышку разъемов на задней панели хаба (SoundHeart), после чего отобразится меню настроек.

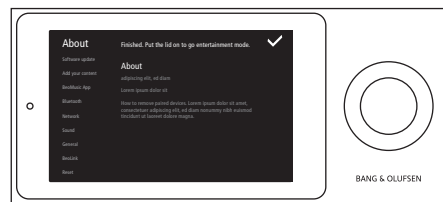
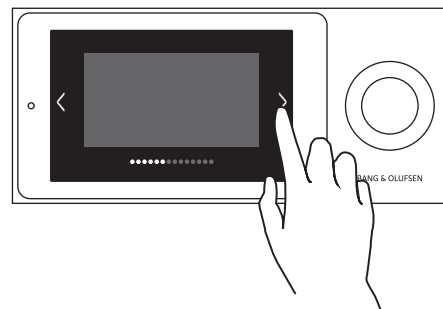
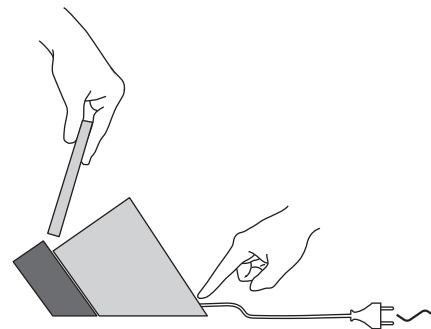

Загрузка вашей музыки в первый раз занимает некоторое время. В зависимости от величины вашей музыкальной коллекции она может длиться несколько часов.

Подключение колонок

Вы можете использовать BeoSound Moment как с проводными, так и с беспроводными колонками или интегрировать его с вашим Network Link телевизором.

Подготовьте ваши колонки, разместив и включив их, перед запуском первоначальной настройки на BeoSound Moment. Дополнительные сведения по настройке ваших колонок или телевизора см. в прилагаемых к ним руководствах.

Вы можете добавить в вашу систему до 8 колонок, а также совмещать проводные и беспроводные колонки. Во время первоначальной настройки вы можете настроить только проводные или беспроводные колонки.

Проводные колонки подключаются к разъемам колонок на хабе (SoundHeart). Чтобы подключиться к беспроводным колонкам, убедитесь, что они включены и находятся в режиме спаривания (см. руководства, прилагаемые к вашим колонкам). Меню настройки колонок отображается автоматически во время первоначальной настройки, но если вы решите настроить колонки позднее, тогда вам нужно будет нажать кнопку беспроводной колонки на хабе (SoundHeart), чтобы выполнить поиск колонок.

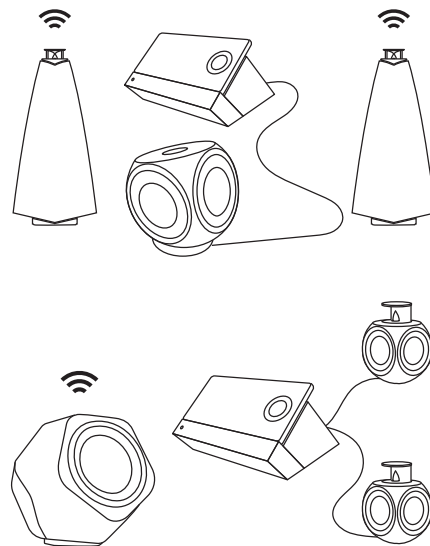

Колесико настроения

В функции «Колесико настроения» разной музыке соответствует определенный цвет, что позволяет получить новые впечатления от прослушивания старых и новых треков. Теплые оттенки на Колесике настроения воспроизводят более энергичную музыку, а холодные оттенки позволяют расслабиться под более спокойные мелодии.

Вы можете выбирать треки только из собственной коллекции, сочетать свою коллекцию с новой музыкой или слушать совершенно новую музыку из каталога Deezer – в зависимости от того, насколько вы хотите услышать что-то новое.

Противоположные стороны соответствуют противоположным настроениям. На самом верху находится категория настроения «СЧАСТЛИВЫЙ», внизу – «МЕЛАНХОЛИЧНЫЙ». Также расположены и другие многочисленные оттенки, соответствующие определенному настроению.

В рабочем арсенале Колесика настроения 99 различных дескрипторов настроения, созданных на основе 10 000 записей, которые были выбраны музыковедами из всех музыкальных жанров, временных периодов и уголков мира.

Во внутреннем кольце находится музыка из вашей собственной коллекции.

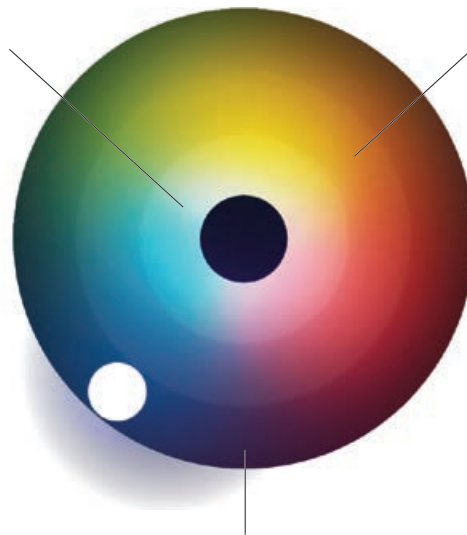

Среднее кольцо выполняет потоковую передачу музыки из Deezer, аналогичную музыке из вашей коллекции.

Внешнее кольцо выполняет только потоковую передачу музыки из всемирного каталога Deezer.

Чтобы узнать больше о Колесике настроения, посетите страницу устройства VeoSound Moment на www.bang-olufsen.com.

PatternPlay

BeoSound Moment ценит ваш музыкальный вкус. PatternPlay – инновационная функция, изучающая ритм вашей жизни. Запоминая музыку, предпочтение которой отдается в разное время дня, функция PatternPlay все лучше узнает вас при каждом взаимодействии – чем больше вы ее используете, тем умнее она становится.

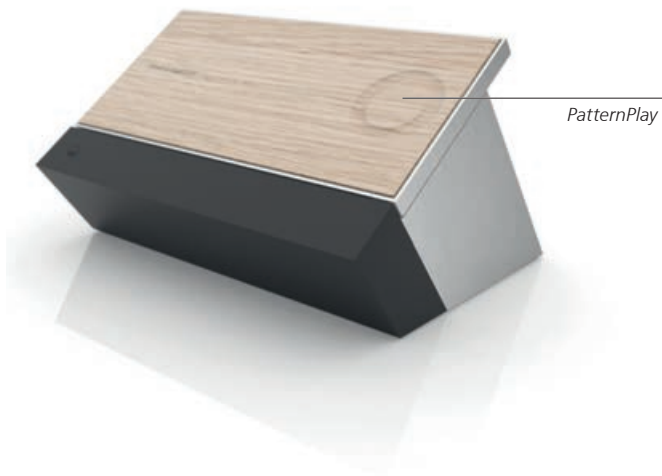

PatternPlay работает только тогда, когда интерфейс (Jukebox) обращен деревянной стороной вверх. Функция PatternPlay активируется касанием по центру деревянного кольца, или же вы можете использовать пульт BeoRemote One, чтобы вызвать функцию PatternPlay на дисплей пульта, и затем нажать центральную кнопку. Для получения дополнительной информации см. раздел FAQ на сайте www.bang-olufsen.com

Управление VeoSound Moment

Используйте колесико с каждой стороны интерфейса (Jukebox) для настройки громкости, для начала и остановки воспроизведения, а также для перехода между треками. Вы можете выключить (приостановить) звучание кратким касанием по середине сенсорного кольца.

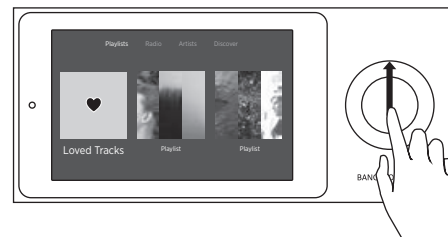
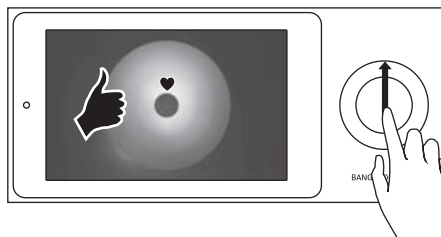
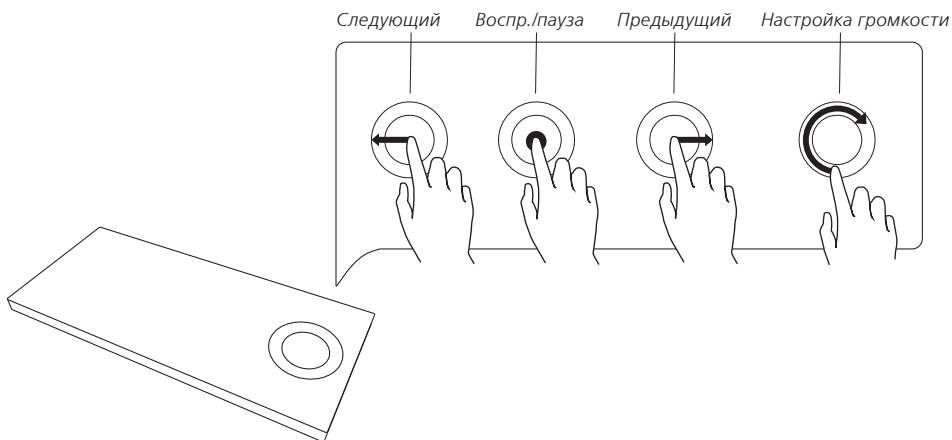

Во время прослушивания трека на Deezer вы можете провести пальцем вверх от центра сенсорного кольца. В течение одной минуты этот трек будет добавлен в ваши избранные треки Deezer и во внутреннее кольцо колесика настройки. Проведите пальцем вниз от центра кольца, чтобы удалить трек из колесика настройки.

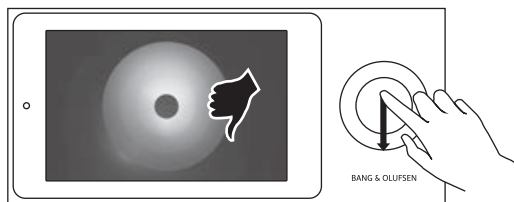

Проведите пальцем вверх или вниз для навигации между тремя главными экранами: колесика настройки, вашей коллекции и текущего воспроизведения.

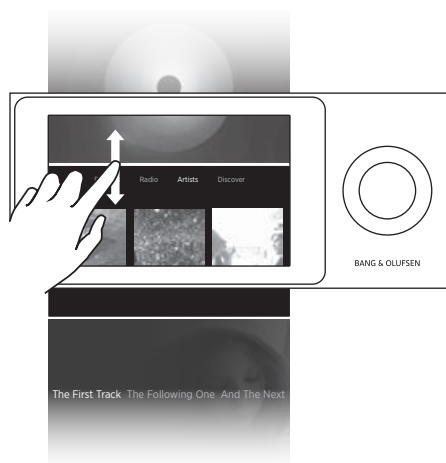

Коснитесь «Плейлисты», «Радио», «Исполнители», «Раскрыть» или «Link»^{1*} для переключения между экранами.

Коснитесь плитки, чтобы открыть ее или воспроизвести. Дважды коснитесь альбома для воспроизведения его в случайном порядке.

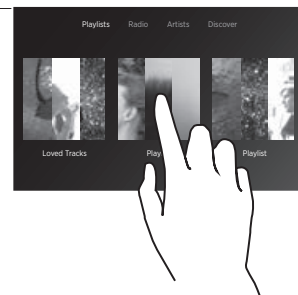

Проведите пальцем по плитке для перехода к следующей плитке или возврата назад на один уровень.

Проведите пальцем горизонтально по названиям треков, чтобы просмотреть треки, принадлежащие этой плитке.

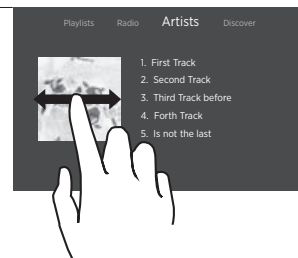

Коснитесь трека, чтобы воспроизвести его.

Дважды коснитесь названия воспроизводимого трека, чтобы открыть полосу длительности. Перетяните ползунок на требуемую точку времени.

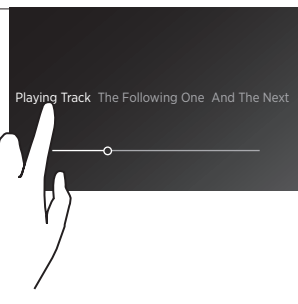

^{1*} Для получения информации о вкладке Link см. раздел VeoLink.

Поиск и указатель

На вкладке Радио вы можете выполнить поиск радиостанций в библиотеке TuneIn и Deezer. Вы можете воспроизводить музыку непосредственно из результатов поиска, а также добавлять альбомы или треки в вашу коллекцию. В течение минуты добавленные треки отобразятся в Избранном, а добавленные альбомы - на экране «Исполнители». Коснитесь названия экрана «Плейлист» или «Исполнители», чтобы обновить содержимое и просмотреть его. На экране «Исполнители» вы можете вызвать указатель A-Z для быстрого перехода в списке исполнителей.

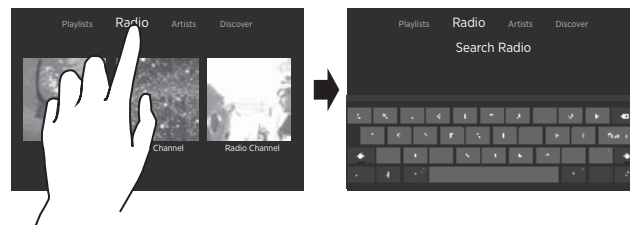

Во время просмотра экранов «Радио» или «Раскрыть» коснитесь еще раз активного названия для выполнения поиска в библиотеках TuneIn и Deezer.

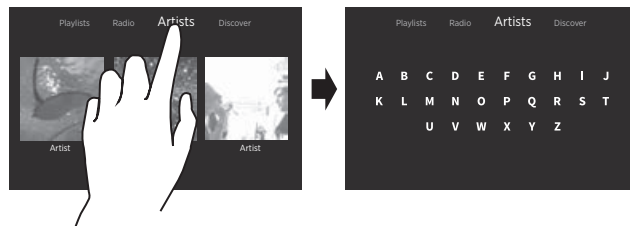

При просмотре меню «Исполнители» коснитесь меню «Исполнители» еще раз, чтобы вызвать «Указатель исполнителей».

BeoLink

Если у вас есть другое совместимое устройство Network Link, подключенное к вашей домашней сети, и оно воспроизводит источник, разрешенный к распространению*, вы можете использовать его для прослушивания музыки по сети. Если, например, ваш BeoSound Essence выполняет воспроизведение из Deezer, вы можете также слушать ту же музыку на колонках BeoSound Moment.

Для подключения к воспроизведению устройств Master Link вам понадобится конвертер BeoLink Converter; для получения дополнительной информации обратитесь к торговому представителю компании Bang & Olufsen.

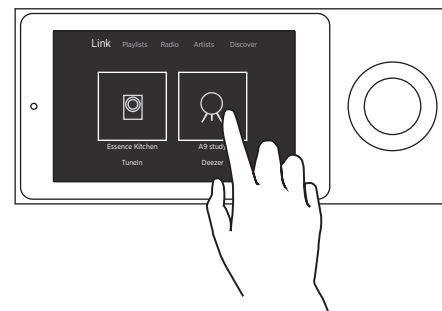
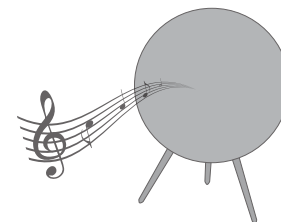

Если в вашей сети доступны другие устройства Network Link, которые находятся в режиме воспроизведения, то отображается вкладка Link. Коснитесь ее, чтобы просмотреть и подключиться к текущему воспроизведению.

* Не все источники можно подключить.

Радиосервисы – TuneIn и Deezer

Для радиовещания на BeoSound Moment используется TuneIn. С помощью функции поиска выберите ваши любимые станции для отображения на экране Радио. Вы можете сделать это также в приложении BeoMusic, на веб-сайте TuneIn или с помощью других приложений.

Сервис Deezer предлагает также интерактивные радиостанции. В дополнение к станциям, установленным по умолчанию, вы можете также добавить другие радиостанции, используя функцию поиска, приложение BeoMusic или веб-сайт Deezer.

Музыкальные сервисы – Deezer

BeoSound Moment способен получать доступ к спискам воспроизведения и вашим любимым исполнителям из вашей учетной записи Deezer. Вы можете создавать и управлять вашими списками воспроизведения, а также выбирать вашу любимую музыку непосредственно из вашего приложения Deezer на мобильном устройстве и компьютере или использовать для этого приложение BeoMusic. Для поиска вашей любимой музыки вы можете также воспользоваться функцией поиска.

Bluetooth*

Если вы хотите выполнить потоковую передачу из музыкального сервиса, такого как Spotify, или прямо из вашего мобильного устройства, подсоедините его к BeoSound Moment по Bluetooth.

Спаривание по Bluetooth

Чтобы открыть BeoSound Moment для спаривания по Bluetooth, просто снимите крышку разъемов. После этого выберите BeoSound Moment в списке Bluetooth-колонок на вашем устройстве. После спаривания вашего устройства и BeoSound Moment можно поместить крышку разъемов на ее место.

Доступ к настройкам

Снятие крышки разъемов на BeoSound Moment обеспечивает вас дополнительными опциями. При снятии крышки отображается меню настроек. Для возврата к нормальной работе поместите крышку разъемов обратно на ее место.

Поиск и устранение неисправностей

При возникновении с вашим BeoSound Moment какой-либо проблемы на дисплее отображается маленький желтый треугольник. При возможности воспроизведение музыки не будет прерываться. Вы можете просмотреть детали относительно проблемы, сняв крышку разъемов.

Если отображается мигающий значок, коснитесь его, чтобы просмотреть дополнительную информацию.

Дополнительную информацию можно также найти на страницах устройства на сайте www.bang-olufsen.com и в разделе FAQ в меню Customer Support.

Чтобы обеспечить ваш BeoSound Moment новыми обновлениями программного обеспечения, вам следует оставить настройку автоматического обновления программного обеспечения включенной. Автоматическое обновление программного обеспечения будет выполняться в ночное время, когда интерфейс (Jukebox) установлен на хаб и устройство не используется.

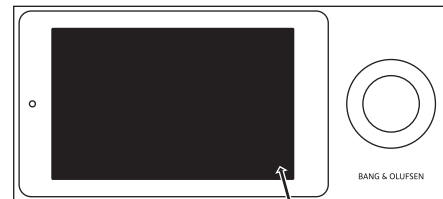
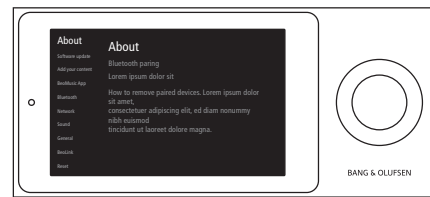
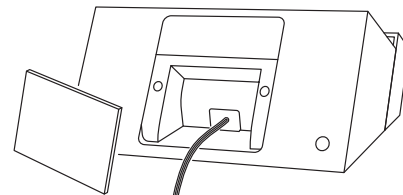

Здесь отображаются различные индикаторы, например, громкости и заряда аккумулятора.

Dansk (Danish)

Træ er et levende og naturligt materiale, og derfor kan farve og form ændre sig med tiden.

Svenska (Swedish)

Trä är ett levande och naturligt material och därför kan färg och form förändras med tiden.

Deutsch (German)

Holz ist ein natürlicher Rohstoff, der seine Form und Farbe mit der Zeit verändern kann.

Nederlands (Dutch)

Hout is een levend en natuurlijk materiaal en daarom kan de kleur en de vorm na verloop van tijd veranderen.

Русский (Russian)

Дерево – это живой природный материал, поэтому со временем его цвет может изменяться.

The Deezer name and logo are trademarks of Deezer.
All other trademarks are the property of their respective owners.





351141715050000

