

# Handbok



### Förklaring till symbolerna i handboken och referensboken

Knappar på  
Beo4-fjärrkontrollen

**TV**  
**LIST**  
▲  
▼

Display på Beo4-  
fjärrkontrollen

STORE

Display på skärmen

TV 12

## Handboken och referensboken

I den här handboken får du all den information du behöver för att kunna dra full nytta av produkten. Referensboken innehåller information om att ansluta och styra kringutrustning samt en översikt över skärmmenyer.

Vi utgår från att din Bang & Olufsen-återförsäljare levererar, installerar och ställer in produkten. Vi har dock ändå inkluderat information om hur man installerar och ställer in produkten i handboken och referensboken. Du kan ha nytta av den om du i ett senare skede flyttar produkten till en annan plats eller utökar systemet.

Både handboken och referensboken har en innehållsförteckning där du kan söka efter det avsnitt som handlar om just det du vill veta mer om.

## **Presentation av BeoSystem 1, 4**

Lär dig använda Beo4-fjärrkontrollen och ta fram menyerna på skärmen.

## **Daglig användning, 7**

Lär dig allt du behöver veta om den dagliga användningen av BeoSystem 1, bland annat hur du gör TV:n till ett hemmabiosystem för att titta på filmer och hur text-TV-funktionerna fungerar.

## **Avancerade funktioner, 15**

Allt du behöver veta om mer avancerad användning av BeoSystem 1, t.ex. avancerad text-TV, set-top box-styrning och pinkodsystemet.

## **Inställning av kanaler och alternativ, 25**

Lär dig ställa in kanaler. Det här avsnittet innehåller också information om inställning av tid, datum, ljud och bild.

## **Placering, anslutningar och underhåll, 39**

Lär dig hantera och placera BeoSystem 1 och ansluta extra videoutrustning samt var uttagen finns.

## **Index, 51**

## Presentation av BeoSystem 1 och Beo4

Med Beo4-fjärrkontrollen får du tillgång till alla funktioner. När en funktion används informeras du via displayen på Beo4 eller på skärmen.

- Slå på BeoSystem 1
- Slå på en set-top box. En set-top box måste då ha anslutits och registrerats som STB (SAT)
- Välj kanaler eller text-TV-sidor eller ange data på skärmmenyer
- Slå på text-TV
- Växla mellan kanaler och flytta mellan menyalternativ
- Flytta markören mellan inställningar på en ifyllnadsmeny
- Godkänn och lagra anvisningar eller inställningar
- Ta fram ytterligare funktioner i Beo4-displayen, t.ex. FORMAT

**TV**  
**SAT**  
**0 – 9**  
**TEXT**  
**GO**  
**LIST**

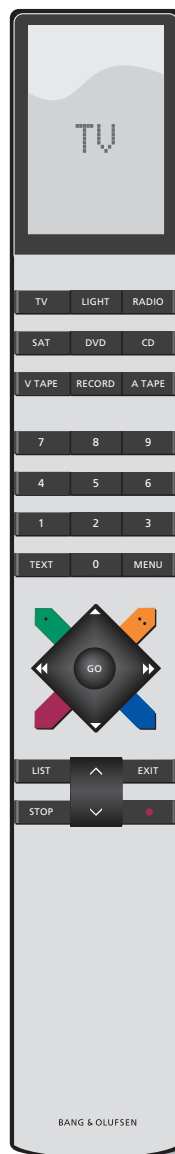

**TV**  
**FORMAT**

Beo4-displayen visar vilken källa du valt eller vilka extra funktioner som är tillgängliga när du trycker på knappen LIST

**MENU** Visa huvudmenyn för att få tillgång till en TV-lista, timerinställd start och standby och installationsalternativ

**STOP** Tryck för att gå till den föregående menyn

**EXIT** Avsluta alla skärmmenyer

^ Reglera ljudvolymen, tryck i mitten för att stänga av ljudet

• Växla BeoSystem 1 till standby

## Information och menyer som visas

Information om den valda källan visas överst på skärmen. I skärmmenyer kan du ändra olika inställningar.

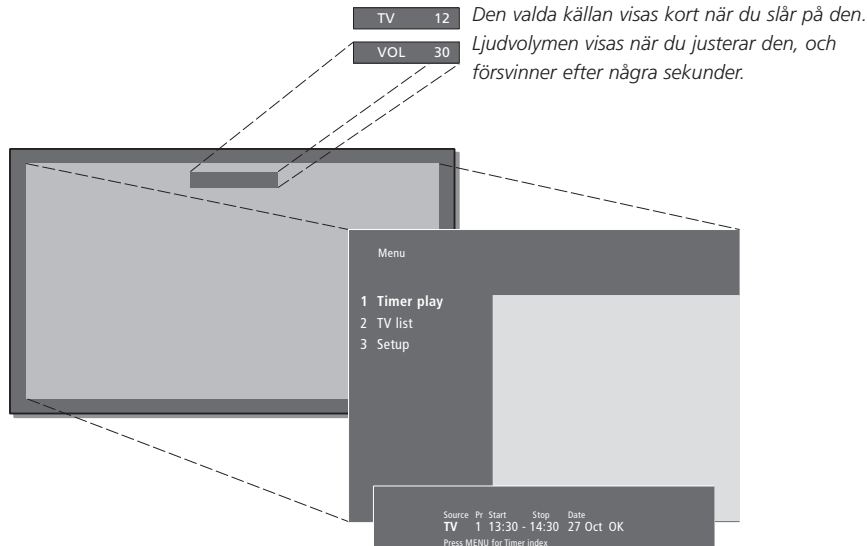

På skärmmenyer finns antingen en lodrät lista med alternativ att välja bland eller en vågrät lista över inställningar att fylla i.

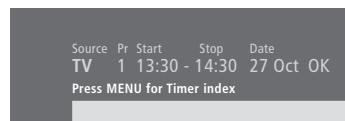

Du kan välja om navigationstecknen ska visas i menyerna. Funktionen är på vid leverans, men du kan avaktivera den. Ta fram "Menu" från menyn "Setup" och välj "On" för att aktivera navigeringstecknen eller "Off" för att avaktivera dem.

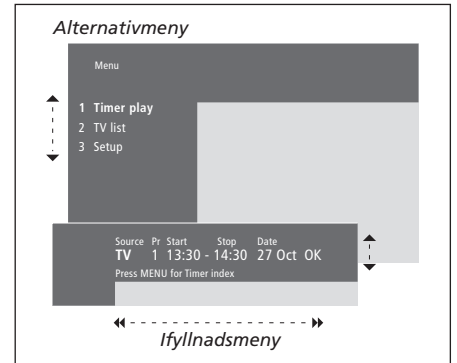

Så här använder du alternativmenyer...

Tryck för att slå på BeoSystem 1 **TV**

Tryck för att öppna huvudmenyn **MENU**

Tryck för att gå igenom alternativmenyn och tryck på GO för att ange ditt val, eller... **GO**

...tryck på sifferknapparna på Beo4 för att välja ett numererat alternativ på en lista **1 - 9**

Tryck för att backa till föregående meny **STOP**

Tryck för att avsluta alla menyer **EXIT**

Så här använder du ifyllnadsmenyer...

Tryck för att visa alternativen för en enskild inställning i en ifyllnadsmeny **▲ ▼**

Tryck för att växla mellan inställningarna **◀ ▶**

Tryck på sifferknapparna på Beo4 för att ange inställningar **0 - 9**

Tryck för att lagra en inställning du gjort **GO**

Tryck för att backa till föregående meny **STOP**

Tryck för att lämna alla menyer **EXIT**



Det här avsnittet handlar om BeoSystem 1:s grundläggande funktioner.

Information om mer avancerade funktioner, t.ex. timerinställd start eller standby, och om hur pinkodsystemet används finns i avsnittet "*Avancerade funktioner*" på s. 15.

---

## **Titta på TV, 8**

- Välja TV-kanal
- Ta fram en TV-lista
- Reglera volymen eller stänga av ljudet
- Ändra ljudtyp eller språk

## **Hemmabio, 10**

- Välja högtalare för film ljud
- Få bilden att fylla skärmen

## **Text-TV, 12**

- Grundläggande text-TV-funktioner
- Lagra favoritsidor
- Daglig användning av minnessidor
- Aktivera textning från text-TV

## **Visa två källor samtidigt, 14**

## Titta på TV

Slå på en TV-kanal med hjälp av sifferknapparna och växla till en annan kanal eller källa. Visa en lista över TV-kanaler på skärmen, reglera volymen eller ändra ljudtyp eller språk.

### Välja TV-kanal

När du slår på BeoSystem 1 visas den kanal du senast tittade på.

Tryck för att slå på BeoSystem 1 **TV**  
TV 2

Tryck på ett kanalnummer för att gå direkt till den kanalen **0 – 9**

Tryck för att byta kanal en efter en ▲  
▼

Tryck för att växla mellan den aktuella och den föregående TV-kanalen **0**

Tryck för att slå över BeoSystem 1 till standby •

*Du behöver inte stänga av BeoSystem 1 för att byta källa. Tryck t.ex. på DVD om det ingår en DVD-spelare i systemet.*

### Ta fram en TV-lista

Det finns en lista över alla TV-kanaler som du kan ta fram på skärmen. Listan innehåller kanalnummer och -namn, och kan innehålla upp till 99 TV-kanaler.

Tryck för att slå på BeoSystem 1 **TV**  
TV 2

Tryck och håll ned för att visa en TV-lista på skärmen **GO**

Tryck för att visa föregående eller följande sida av TV-listan ◀ ▶

Du väljer kanal genom att trycka på ett kanalnummer eller genom att... **0 – 9**

...trycka tills önskad kanal har markerats ▲  
▼

Tryck för att sätta på vald kanal **GO**

Tryck för att lämna menyn **EXIT**

*Du kan även visa TV-listan genom att trycka på MENU och visa huvudmenyn, och sedan trycka 2 för att välja TV-listan.*



## Reglera volymen eller stänga av ljudet

Du kan när du vill reglera volymen eller stänga av ljudet.



TV-kanallistan. En prickad linje innebär att en kanal har lagrats men inte namngetts. En tom plats i listan innebär att ingen kanal har lagrats.

Tryck upp till eller ned till på knappen för att höja respektive sänka ljudet



Tryck på knappens mitt för att stänga av ljudet

Tryck upp till eller ned till på knappen för att sätta på ljudet igen



*Att länge ha TV:n på hög volym kan orsaka hörselskador!*

## Ändra ljudtyp eller språk

Namnen på de tillgängliga ljudtyperna visas i displayen allteftersom du går vidare.

Tryck flera gånger tills SOUND visas på Beo4

**LIST**

SOUND

Tryck för att se den aktuella ljudtypen i displayen

**GO**

STEREO

Tryck flera gånger för att växla till en annan ljudtyp eller ett annat språk i ett flerspråkigt program

**GO**

**GO**

Tryck för att lämna funktionen SOUND

**EXIT**

*För att kunna visa SOUND på Beo4 måste du först lägga till funktionen i Beo4:s lista över funktioner. Se avsnittet "Anpassa Beo4" på s. 18 i referensboken.*

*Du kan lagra den ljudtyp du föredrar när du ställer in TV-kanalerna. Mer information finns i avsnittet "Redigera inställda TV-kanaler" på s. 28.*

## Hemmabio

Du kan göra ditt system till en fullt utrustad hemmabio genom att ansluta fyra Bang & Olufsen-högtalare och en BeoLab 2 subwoofer\*.

Vilka högtalare i surroundljudsystemet som kopplas in beror på vad som passar ljudet i den källa som valts på BeoSystem 1.

BeoSystem 1 kan sätta på en viss högtalarkombination automatiskt. Det händer om det program som sänds innehåller information om hur många högtalare som ska användas. Du kan dock fortfarande själv välja vilken högtalarkombination som ska användas.

Med Beo4 kan du välja det bildformat du föredrar för filmvisning och växla mellan två anslutna skärmar.

### Välja högtalare för film ljud

Du kan välja en högtalarkombination som passar ljudet i källan, under förutsättning att det finns olika kombinationer tillgängliga i systemet.

Tryck flera gånger tills SPEAKER visas på Beo4

Tryck på siffran för den högtalarkombination du vill använda. De valda högtalarna kopplas in automatiskt

Tryck för att justera balansen mellan de främre och bakre högtalarna

Tryck för att justera balansen mellan höger och vänster högtalare

Tryck för att ta bort SPEAKER från Beo4-displayen och gå tillbaka till källan du använde

#### LIST

SPEAKER

1 – 5



EXIT

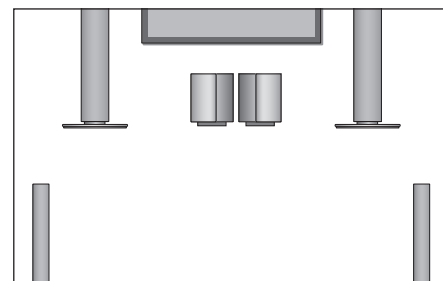

#### Högtalarkombinationer

SPEAKER 1

Ljud endast i centerhögtalarna.

SPEAKER 2

Stereoljud i de två främre högtalarna. BeoLab 2 subwoofer är aktiv.

SPEAKER 3

Centerhögtalarna, de främre högtalarna och BeoLab 2 subwoofer är aktiva.

SPEAKER 4

Förbättrat stereoljud i de främre och bakre högtalarna. BeoLab 2 subwoofer är aktiv.

SPEAKER 5

Surroundljud från alla högtalarna inklusive BeoLab 2 subwoofer. För program med surroundljud.

*Om du endast har anslutit främre högtalare till BeoSystem 1, kan du bara välja mellan SPEAKER 1–3.*

\*OBS! Mer information om att ansluta högtalare till BeoSystem 1 finns i avsnittet "Högtalaruppsättning – surroundljud" på s. 4 i referensboken.

## Få bilden att fylla skärmen

BeoSystem 1 ger alltid bästa möjliga bild. Bilden anpassas automatiskt så att den fyller ut så stor del av skärmen som möjligt. Du kan dock ändå välja det format du föredrar. När du själv väljer format avaktiveras det automatiska formatvalet.

Tryck tills det står FORMAT på Beo4	<b>LIST</b> FORMAT
Tryck om du vill optimera formatet, eller...	<b>GO</b>
...tryck på siffran för det önskade bildformatet	<b>0 – 3</b>
<i>Om du har valt Format 1...</i> Tryck på ◀ eller ▶ för att välja olika variationer av formatet	◀ ▶
<i>Om du har valt Format 2...</i> Tryck på ▲ eller ▼ för att flytta bilden upp eller ned	▲ ▼
Tryck för att lämna funktionen FORMAT	<b>EXIT</b>

### Bildformat att välja mellan

**FORMAT 0...** För system med två skärmar. Flytta t.ex. bilden från en plasmaskärm till en större projektorskärm, eller vice versa. BeoSystem 1 växlar bilden och displayinformationen om den aktuella källan till den valda skärmen.

**FORMAT 1...** För standard-TV-bilder. Det finns två varianter: 15:9 och Panoramavy (för störst bild).

**FORMAT 2...** För letterbox-bilder. När du väljer FORMAT 2 justeras bilden automatiskt vertikalt. Då syns alltid kanalnamn och eventuella textrensor på skärmen.

**FORMAT 3...** För 16:9 widescreen-bilder. FORMAT 3 väljs vanligen automatiskt. Om inte, kan du välja det manuellt.

## Växla mellan två skärmar

Om två skärmar är anslutna samtidigt till BeoSystem 1, t.ex. en plasmaskärm och en projektorskärm för hemmabiovisning, kan du när du vill växla mellan dem genom att välja FORMAT 0 på Beo4.

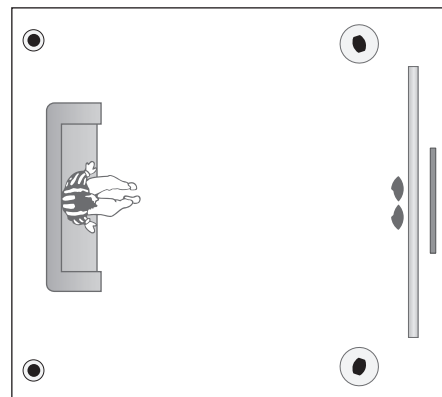

*Om du har anslutit ett home automation system kan skärmen, ljuset och gardinerna justeras när du väljer FORMAT 0 och växlar till hemmabiosystemet. Information om hur du ansluter BeoSystem 1 till ett home automation system finns i kapitlet "Ansluta en skärm till BeoSystem 1" på s. 42.*

## Text-TV

Om du väljer en kanal som tillhandahåller text-TV får du via BeoSystem 1 tillgång till text-TV-sidorna och länkade undersidor.

Om du vill att vissa sidor ska visas först bland text-TV-sidorna ska du lagra dem som minnessidor.

Om du sparar text-TV-sidan för textning som minnessida nummer 4, kan du aktivera textning för just den kanalen automatiskt.

### Grundläggande text-TV-funktioner

Du kan hitta information på text-TV-sidor i tre steg: slå på text-TV-tjänsten, läs innehållsförteckningen för att hitta rätt sidnummer, och gå till önskad sida.

Tryck för att visa innehållsförteckningen för text-TV-sidorna **TEXT**

Tryck på numret för den text-TV-sida du vill titta på **0 – 9**

Tryck för att flytta till föregående eller följande sida **▲**  
**▼**

Om den aktuella sidan innehåller undersidor kan du trycka på STOP för att pausa sidväxlingen **STOP**

Om du vill visa en viss undersida anger du det fyrsiffriga numret för sidan, eller trycker på **▲** eller **▼** för att stega till sidan **0 – 9**

Tryck igen för att fortsätta sidväxlingen **STOP**

Tryck för att lämna text-TV och återgå till den kanal du tidigare såg på **EXIT**

### Lagra favoritsidor

Du kan lagra fyra minnessidor på varje kanals text-TV-tjänst.

Tryck för att ta fram text-TV **TEXT**

Tryck på sifferknapparna eller på **▲** eller **▼** för att gå till en sida du ofta tittar på **0 – 9**  
**▲**  
**▼**

Tryck tills det står STORE på Beo4 **LIST**  
**STORE**

Tryck för att lagra den aktuella sidan **GO**

Ange vilket nummer som ska användas för minnessidan **1 – 4**

Tryck för att lagra sidan som en minnessida, eller... **GO**

...tryck för att avsluta STORE-funktionen och återgå till text-TV utan att lagra **EXIT**

*Observera att text-TV-sidor för set-top box kan visas, men inte lagras som minnessidor!*

OBS! När BeoSystem 1 är länkad med en Master Link-kabel till en annan TV, delas lagrade minnessidor inte mellan de länkade TV-apparaterna. Minnessidor måste lagras på de båda TV-apparaterna var för sig.

## Daglig användning av minnessidor

Du kanske behöver komma åt dina minnessidor snabbt, till exempel om du är på väg till jobbet och vill se information på text-TV om trafiksituationen.

Tryck för att sätta på en TV-kanal med text-TV-tjänst **TV**

Tryck för att sätta på text-TV. Den sida som sparats som minnessida 1 visas automatiskt **TEXT**

Tryck för att titta på de andra minnessidorna **◀ ▶**

*Om du vill visa lagrade sidor för en annan kanals text-TV-tjänst...*

Tryck för att återgå till att titta på TV **EXIT**

Tryck på kanalnumret, ▲ eller ▼ för att byta kanal **0 – 9**  
▲  
▼

Tryck för att ta fram text-TV **TEXT**

## Aktivera textning från text-TV

Du kan aktivera textning för en kanal om kanalen ifråga erbjuder text-TV-textning. Vilken sida text-TV-textningen har brukar stå i innehållsförteckningen på text-TV-sidan 700.

Tryck för att ta fram text-TV **TEXT**

Tryck på sifferknapparna eller på 0 – 9  
▲ ▼ för att ta fram text-TV-sidan. Textning visas på skärmen ▼

Tryck för att ta bort textningen **EXIT**

*Lagra textning permanent från text-TV-sidan för textning...*

Tryck tills det står STORE på Beo4 **LIST**  
STORE

Tryck för att välja **GO**

Tryck för att lagra textningssidan som minnessida nummer 4 **4**

Tryck för att återgå till att titta på TV **TV**

*Om du vill ta bort textning som lagrats, lagrar du bara en annan text-TV-sida som minnessida nummer 4.*



*En typisk text-TV-sida. Det aktuella sidnumret, kanalnamnet, datum och tid visas längst upp på skärmen, tillsammans med ett tresiffrigt nummer som visar hur sidsökningen fortskrider.*

## Visa två källor samtidigt

Via Beo4-fjärrkontrollen får du tillgång till en funktion för att visa två bilder på skärmen samtidigt. Du kan t.ex. titta på en video och på TV samtidigt om båda källorna finns i ditt system.

När du tittar på ett program eller spelar in kan du dela TV-skärmen mellan det aktuella programmet eller inspelningen (bild A) och ett annat program eller inspelning (bild B). Du kan också växla mellan de två bilderna. Det ljud som hörs är alltid från bild A.

Om du reglerar volymen med Beo4 påverkar det ljudet till bild A. Andra val som görs med Beo4, t.ex. kanalval, påverkar bild B. Om en ny källa väljs avslutas funktionen med två bilder på skärmen.

### Medan du t.ex. tittar på TV...

Tryck tills det står P-IN-P\* på Beo4

#### LIST

P-IN-P

Tryck t.ex. på V TAPE för att välja en källa att visa på skärmens högra sida (B)

#### V TAPE

Tryck på 0 för att växla mellan vänster och höger bild

#### 0

### Lämna funktionen med två bilder...

Tryck för att lämna funktionen och återgå till vanligt TV-tittande

#### TV

Om du trycker på TEXT på Beo4 avbryts funktionen med två bilder på skärmen och text-TV-sidorna för källan i bild A visas. Om källan ifråga inte har någon text-TV-tjänst blir skärmen tom.

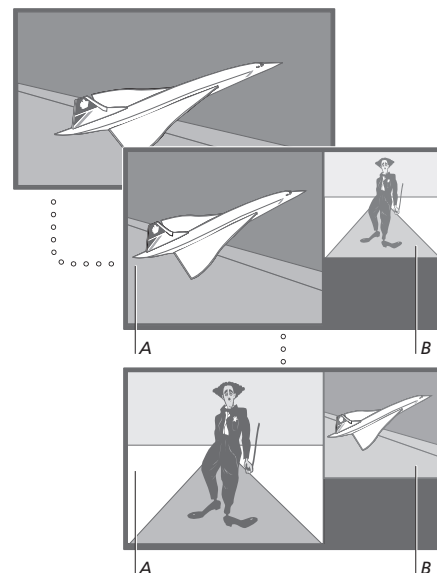

Om du vill titta på en källa som registrerats som V.AUX i menyn "Connections", t.ex. en set-top box, trycker du på LIST flera gånger tills P-V.AUX\* visas i Beo4-displayen istället.

\*För att kunna visa P-IN-P eller P-V.AUX på Beo4 måste du lägga till dem på Beo4-listan över funktioner. Mer information finns i avsnittet "Anpassa Beo4" på s. 18 i referensboken.

Lär dig använda BeoSystem 1:s mer avancerade funktioner.

I det här avsnittet får du också veta hur du styr en ansluten set-top box.

---

## Avancerade text-TV-funktioner, 16

- Extra text-TV-funktioner
- Visa uppdaterade text-TV-sidor
- Gå direkt till en sida via Fastext

## Få BeoSystem 1 att slås på och av automatiskt, 18

- Timerinställd start och standby
- Timerinställd start via text-TV
- Aktivera timerinställd start
- Visa, redigera eller ta bort en timerinställning

## Styra en set-top box, 20

- Fjärrstyra med Beo4
- Använda set-top boxens egen meny
- Set-top Box Controller-menyn
- Använda en set-top box i ett linkrum

## Pinkodsystemet, 22

- Aktivera pinkodsystemet
- Ändra eller ta bort pinkoden
- Använda pinkoden
- Har du glömt din pinkod?

## Avancerade text-TV-funktioner

BeoSystem 1 stöder ytterligare tre text-TV-funktioner: textförstoring för att underlätta läsningen, placering av text-TV-sidan över TV-bilden, och visning av dold text, t.ex. svaret på en gåta.

BeoSystem 1 kan också signalera när en önskad sida hittats eller uppdaterats. Det är användbart om du t.ex. vill läsa de senaste nyhetsrubrikerna medan du tittar på TV.

Om TV-stationen har en Fastext-tjänst, kan du använda de färgade knapparna på Beo4 för att gå till en av de fyra länkade text-TV-sidorna.

Grundläggande text-TV-funktioner beskrivs på s. 12.

### Extra text-TV-funktioner

När du använder text-TV kan du förstora texten, placera text-TV-sidan över TV-bilden och visa dold text.

#### *Förstora texten på skärmen...*

Tryck flera gånger tills LARGE visas på Beo4

**LIST**

LARGE

Tryck för att aktivera – den övre halvan av sidan visas

**GO**

Tryck för att visa den nedre halvan

**GO**

Tryck för att återgå till normal textstorlek

**GO**

#### *Bevara TV-bilden i text-TV...*

Tryck flera gånger tills MIX visas på Beo4

**LIST**

MIX

Tryck för att visa text-TV-informationen ovanför TV-bilden

**GO**

Tryck för att ta bort TV-bilden

**GO**

#### *Visa dold text...*

Tryck flera gånger tills REVEAL visas på Beo4

**LIST**

REVEAL

Tryck för att aktivera – om det finns dold text på sidan blir den synlig

**GO**

Tryck för att ta bort den visade texten

**GO**

### Visa uppdaterade text-TV-sidor

BeoSystem 1 stöder funktionen för siduppdatering som vissa TV-stationer erbjuder, vilket innebär att ett meddelande visas om en text-TV-sida uppdaterats.

#### *Ta fram önskad text-TV-sida...*

Tryck flera gånger tills UPDATE visas på Beo4

**LIST**

UPDATE

Tryck för att aktivera

**GO**

När sidan hittats står det FOUND på skärmen

**FOUND**

När sidan uppdaterats står det UPDATE på skärmen

**UPDATE**

Tryck för att visa den sida som hittats eller uppdaterats

**GO**

Tryck för att avsluta text-TV

**EXIT**

*Funktionen avbryts när du byter kanal.*



## Gå direkt till en sida via Fastext

En del TV-stationer med text-TV-tjänst erbjuder en Fastext-tjänst, som gör att du kan gå direkt till en av fyra länkade text-TV-sidor.

### När TV:n är på...

Tryck för att ta fram text-TV **TEXT**

Tryck för att hitta en Fastext-sida, eller... ▲  
▼

...ange sidnumret med hjälp av sifferknapparna **0 – 9**

Tryck på en av de färgade knapparna på Beo4 för att komma åt funktionen Fastext. Rubrikerna på de fyra länkade sidorna visas längst upp på skärmen

Tryck på den färgade knapp som motsvarar den länkade sida du vill visa

Tryck för att lämna Fastext och återgå till vanlig text-TV-visning, eller... **TEXT**

...tryck för att avsluta text-TV **EXIT**



En text-TV-sida med ett färgat fält längst upp som visar att det är en Fastext-sida.



Rubrikerna på de fyra länkade sidorna visas längst upp på den aktiverade Fastext-sidan, var och en med en egen färg.

## Få BeoSystem 1 att slås på och av automatiskt

Du kan använda funktionen timerinställd start om det är ett program du inte vill missa eller om du vill bli väckt av TV:n på morgonen. Använd timerinställd standby om du t.ex. vill att BeoSystem 1 ska slås av automatiskt när du åker till jobbet på morgonen.

Ange upp till åtta timerinställningar, och visa alla du angett. Du kan redigera eller ta bort timerinställningar från listan på skärmen.

Om BeoSystem 1 har integrerats med ett audio- eller videosystem från Bang & Olufsen med en Master Link-kabel, kan timerfunktionerna också verkställas på dessa system.

Om du vill ange timerinställningar måste den inbyggda klockan vara rätt inställd. Mer information finns i avsnittet "Ställa in tid och datum" på s. 37.

### Timerinställd start och standby

Du kan ställa in timern så att BeoSystem 1 slås på eller stängs av ett visst datum och en viss tid, eller på samma tid och dag varje vecka.

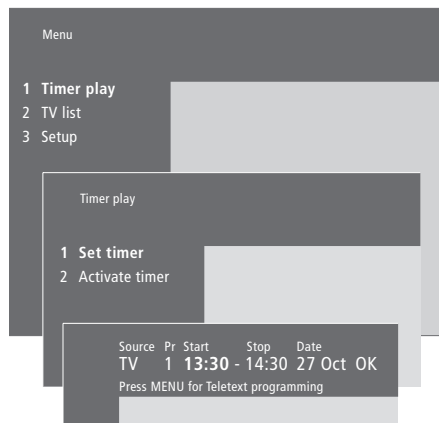

#### I systemet skrivs:

Jan...	januari	Jul...	juli
Feb...	februari	Aug...	augusti
Mar...	mars	Sep...	september
Apr...	april	Oct...	oktober
May...	maj	Nov...	november
Jun...	juni	Dec...	december

Mon...	måndag
Tue...	tisdag
Wed...	onsdag
Thu...	torsdag
Fri...	fredag
Sat...	lördag
Sun...	söndag

#### Ange inställningar för timerinställd start eller standby..

- > Tryck på **MENU** för att ta fram huvudmenyn.
- > Tryck på **GO** för att ta fram menyn *Timer play*.
- > Tryck på **GO** för att ta fram menyn *Set timer*.
- > Tryck på **◀** eller **▶** för att flytta mellan menyposterna.
- > Tryck på **▲** eller **▼** för att välja alternativ för en menypost. Ställ t.ex. *Source* (källa) på *Standby* om du vill slå över BeoSystem 1 till standby, eller på *TV* om du vill titta på TV vid en viss tid.
- > Tryck på sifferknapparna för att fylla i t.ex. ett kanalnummer eller start- och stopptider.
- > Om du vill göra timerinställningar för vissa veckodagar trycker du på **▶▶** för att markera *Date* och trycker sedan på **MENU** för att ändra *Date* till *Days*. Välj den veckodag eller de veckodagar då timerinställningen ska gälla. Alla veckodagar visas, med början på *M* för måndag. Tryck på **▶▶** för att flytta mellan dagarna och på **▼** för att ta bort dagar. När önskade veckodagar visas trycker du på **GO**. **OK** blir då markerat.
- > När du har fyllt i de uppgifter som efterfrågas trycker du på **GO** för att lagra timerinställningarna, eller...
- > ...på **EXIT** för att lämna menyn utan att lagra.

## Timerinställd start via text-TV

Du kan även programmera timerinställd start via text-TV.

### *Ange timerinställd start via text-TV...*

- > Tryck på **MENU** när *Start* (start) är markerad för att ta fram text-TV.
- > Knappa in numret på den text-TV-sida du vill titta på.
- > När sidan hittats trycker du på **MENU** för att programmera timern. Den första starttiden i listan markeras.
- > Tryck på **▲** eller **▼** för att flytta markören till det program du vill ska sättas på med hjälp av timern.
- > Tryck på **GO** för att bekräfta starttiden.
- > Tryck på **▲** eller **▼** för att flytta markören till önskad sluttid och på **GO** för att bekräfta den.
- > En rad med start- och sluttid visas längst upp på text-TV-sidan, följd av *OK?*.
- > Tryck på **GO** för att lagra inställningarna för timerinställd start.

## Aktivera timerinställd start

Du måste aktivera funktionen timerinställd start för att dina timerinställningar ska verkställas.

### *Aktivera funktionen timerinställd start...*

- > Tryck på **MENU** för att ta fram huvudmenyn.
- > Tryck på **GO** för att ta fram menyn *Timer play*.
- > Tryck på **2** för att ta fram menyn *Activate timer*.
- > Tryck på **▲** eller **▼** för att välja *Yes*. För att stänga av funktionen timerinställd start väljer du *No* istället.
- > Tryck på **GO** för att lagra inställningarna för timerinställd start, eller...
- > ...på **EXIT** för att lämna menyn utan att lagra.

Om du ansluter en audio- eller videoprodukt från Bang & Olufsen till BeoSystem 1 med en Master Link-kabel, kan du välja om den ska styras med timerfunktionerna eller inte med hjälp av menyn *Timer play*. Ställ t.ex. in BeoSystem 1:s timer till *Yes* och audiosystemets timer till *OFF* om du vill att timerfunktionen endast ska gälla BeoSystem 1.

*Mer information om hur man sätter på och stänger av funktionen timerinställd start på en ansluten audio- eller videoprodukt från Bang & Olufsen finns i handboken till produkten ifråga.*

## Visa, redigera eller ta bort en timerinställning

Ta fram en lista på skärmen över alla timerinställningar du har angett. Du kan redigera eller ta bort timerinställningar från listan på skärmen.

### *Visa, redigera eller ta bort timerinställningar...*

- > Tryck på **MENU** när *Source* (källa) eller *Pr* (program) är markerat i menyn *Set timer* för att ta fram ett aktuellt index över tidigare angivna timerinställningar.
- > Tryck på **▼** eller **▲** för att flytta genom listan till en inställning som du vill redigera eller ta bort.
- > Du redigerar en inställning genom att trycka på **GO** och följa tidigare anvisningar.
- > Om du vill ta bort en inställning trycker du på **MENU**. Datumet ersätts med *Clear?*
- > Tryck på **GO** för att ta bort inställningen, eller på **EXIT** för att behålla den.

## Styra en set-top box

En inbyggd Set-top Box Controller fungerar som tolk mellan set-top boxen och Beo4-fjärrkontrollen. När det finns en set-top box ansluten kan du använda Beo4-fjärrkontrollen för att få tillgång till program och funktioner på set-top boxen.

Mer information om hur du ansluter och registrerar en set-top box finns i avsnittet *”Ansluta ytterligare utrustning”* på s. 44 och avsnittet *”Registrera och använda ytterligare videoutrustning”* på s. 32.

### Fjärrstyra med Beo4

Om du vet vilken av knapparna på Beo4 som aktiverar den funktion du är intresserad av, kan du ta fram funktionen utan att först aktivera Set-top Box Controller-menyn.

#### *När set-top boxen är aktiverad...*

Tryck på GO och sedan på den sifferknapp som aktiverar den önskade funktionen **GO**  
**0 – 9**

Tryck på GO och sedan på **GO**  
**▲** eller **▼** för att direkt stega uppåt eller nedåt genom kanalerna **▲**  
**▼**

Håll ned GO för att ta fram **GO**  
kanalguiden eller texten  
Now/Next på skärmen, beroende på set-top boxen

### Använda set-top boxens egen meny

När du har aktiverat set-top boxen kan du styra set-top boxens egna menyer, t.ex. kanalguiden, via Beo4.

#### *När set-top boxens egen meny visas...*

Flyttar markören upp eller ned **▲**  
**▼**

Flyttar markören **◀◀ ▶▶**

Väljer och aktiverar en funktion **GO**  
**GO**

Tryck på GO och sedan på **GO**  
**◀◀** eller **▶▶** för att stega mellan menysidor eller i kanallistor **◀◀ ▶▶**

Avslutar menyer eller går tillbaka till en föregående meny **STOP**

Avslutar menyer, öppnar eller stänger olika lägen, t.ex. radio **EXIT**

Använd de färgade knapparna enligt anvisningarna i set-top box-menyererna **■ ■ ■ ■**

*När set-top boxen har valts som källa, trycker du två gånger på MENU för att ta fram BeoSystem 1:s huvudmeny.*

## Set-top Box Controller-menyn

En del av knapparna på set-top boxens fjärrkontroll är inte omedelbart tillgängliga på Beo4. Genom att ta fram Set-top Box Controller-menyn på skärmen kan du se vilka av knapparna på Beo4 som aktiverar särskilda tjänster eller funktioner på set-top boxen.

*Om set-top boxen är registrerad som STB (SAT)...*

Tryck för att slå på set-top boxen **SAT**

*Om set-top boxen är registrerad som STB (V.AUX)...*

Tryck tills det står V.AUX på Beo4 **LIST**

V.AUX

Tryck för att slå på set-top boxen **GO**

*Sedan*

Tryck för att ta fram Set-top Box Controller-menyn **MENU**

Tryck på den sifferknapp som aktiverar den önskade funktionen, eller... **1 – 9**

...på en av de färgade knapparna



## Använda en set-top box i ett linkrum

När set-top boxen är ansluten till TV:n i huvudrummet kan du styra set-top boxen från TV:n i linkrummet. Set-top Box Controller-menyn kan emellertid inte visas på TV-skärmen i linkrummet.

*Om set-top boxen är registrerad som STB (SAT)...*

Tryck för att slå på set-top boxen i huvudrummet **SAT**

*Om set-top boxen är registrerad som STB (V.AUX)...*

Tryck tills det står V.AUX på Beo4 **LIST**

V.AUX

Tryck för att slå på set-top boxen i huvudrummet **GO**

Tryck för att välja en funktion och... **GO**

...tryck på den sifferknapp som aktiverar önskad funktion **1 – 9**

Tryck på en av de färgade knapparna för att aktivera en funktion

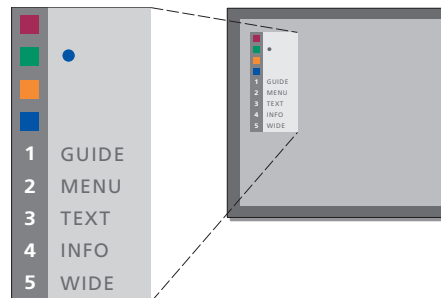

*Exempel på en Set-top Box Controller-menyn – Beo4-knapparna visas till vänster på menyn och set-top box-knapparna visas till höger.*

## Pinkodsystemet

Du väljer själv om pinkodsystemet ska vara aktiverat. Pinkodsystemet avaktiveras om du tar bort din pinkod.

Pinkodsystemet är avsett att förhindra att BeoSystem 1 används av någon som inte känner till din pinkod.

När BeoSystem 1 inte har varit ansluten till elnätet på 15–30 minuter, aktiveras pinkodsystemet.

När BeoSystem 1 sedan ansluts igen och slås på, stänger den automatiskt av sig igen efter fyra minuter. Om man anger pinkoden fungerar BeoSystem 1 som vanligt igen.

Om du skulle glömma bort koden kan du kontakta en Bang & Olufsen-återförsäljare för att få en masterkod som avaktiverar din pinkod.

### Aktivera pinkodsystemet



#### När TV:n är på...

Tryck för att öppna huvudmenyn **MENU**

Tryck på ◀ två gånger, följt av STOP. Menyn *Pincode* visas på skärmen **◀ ◀ STOP**

Använd sifferknapparna på Beo4 för att ange de fyra siffrorna i din kod **0 – 9**

Tryck för att flytta markören till *Confirm pincode* när du har angett din kod en gång **▶▶**

Ange koden igen. Om de två koderna inte överensstämmer töms inmatningsfälten och du måste ange koden igen **0 – 9**

Tryck för att lagra koden **GO**

#### Om du vill avbryta

*inmatningen av koden...*  
Tryck för att avbryta så töms inmatningsfälten **STOP**

### Ändra eller ta bort pinkoden



#### När TV:n är på...

Tryck för att öppna huvudmenyn **MENU**

Tryck på ◀ två gånger, följt av STOP. BeoSystem 1 uppmanar dig att ange koden **◀ ◀ STOP**

Ange din pinkod **0 – 9**

Om koden inte är korrekt, töms inmatningsfälten och du måste ange koden igen **PIN \_ \_ \_ \_**

När du har angett din kod, visas en uppmaning på menyn *Pincode* om att ta bort koden och ange en ny kod **PIN \*\* \_ \_**

Tryck på 1 för att ta bort din kod, eller på 2 för att ange en ny kod **1 2**

Ange den nya koden **0 – 9**

Tryck för att flytta markören till *Confirm pincode* när du har angett din nya kod en gång **▶▶**

Ange den nya koden igen **PIN \_ \_ \_ \_**

Tryck för att lagra den nya koden **GO**

#### Avbryta inmatningen av koden...

Tryck för att avbryta så töms inmatningsfälten **STOP**

OBS! Du kan ändra pinkoden högst fem gånger på tre timmar.

## Använda pinkoden

Om BeoSystem 1 inte har varit ansluten till elnätet på 15–30 minuter, uppmanas du att ange pinkoden när du slår på den. Om du inte anger pinkoden går BeoSystem 1 över till standby efter ungefär 4 minuter.

### När BeoSystem 1 slås på...

BeoSystem 1 uppmanar dig att ange pinkoden

PIN \_ \_ \_ \_

Ange din pinkod

0 – 9

PIN \*\* \_ \_

BeoSystem 1 startar när den sista siffran har angetts

PIN \* \* \* \*

Om en felaktig kod anges, visas ERROR. Ange koden igen

ERROR

PIN \_ \_ \_ \_

### Om du vill avbryta inmatningen av koden...

Tryck för att avbryta så töms inmatningsfälten

STOP

Fem felaktiga koder gör att BeoSystem 1 stängs av under tre timmar, och det går inte att använda TV:n under den tiden.

Ungefär 20 sekunder innan systemet går över i standby kan det inte styras med fjärrkontrollen. Det är därför inte möjligt att ange pinkoden under den tiden.

## Har du glömt din pinkod?

Kontakta en Bang & Olufsen-återförsäljare för att få en femsiffrig masterkod.

### När du har fått en masterkod...

När BeoSystem 1 frågar om pinkoden, trycker du ned ◀ för att ta fram masterkodsdisplayen

PIN \_ \_ \_ \_

◀

PIN \_ \_ \_ \_

När du har angivit den femsiffriga koden avaktiveras din pinkod och BeoSystem 1 aktiveras igen. Det står DELETED på displayen

0 – 9

DELETED

### Använda pinkodsystemet igen...

Följ anvisningarna för att aktivera pinkodsystemet





I det här avsnittet får du information om hur du ställer in och lägger till nya TV-kanaler och justerar inställda kanaler samt hur du gör egna inställningar för bild och ljud.

Mer information om hur du installerar TV:n och ansluter ytterligare videoutrustning finns i avsnittet "*Placering, anslutningar och underhåll*" på s. 39.

---

## Ställa in TV-kanaler, 26

- Hitta tillgängliga kanaler
- Lägg till nya kanaler

## Redigera inställda TV-kanaler, 28

- Justera inställda TV-kanaler
- Flytta inställda kanaler
- Namnge inställda kanaler
- Ta bort inställda kanaler

## Registrera och använd yttre videoutrustning, 32

- Vad har anslutits?
- Välja set-top box
- Få tillgång till ytterligare videoutrustning

## Ändra bild- och ljudinställningarna, 34

- Ändra intensitet, färg eller kontrast
- Ändra volym, bas, diskant eller loudness

## Visa namnet på det aktiva ljudsystemet, 36

## Ställa in tid och datum, 37

## Ställa in TV-kanaler

BeoSystem 1 kan automatiskt hitta TV-kanalerna.

Du kan förinställa upp till 99 olika TV-kanaler på egna kanalnummer och ge varje kanal ett eget namn.

Du kan ställa in nya kanaler eller kanaler som tidigare tagits bort.

När du ställer in kanaler via menyn *Add program* påverkas inte de kanaler som redan ställts in. På så sätt kan kanalnamnen, deras plats i kanallistan och specialinställningar som lagrats för kanalerna, t.ex. inställningar för dekoder eller sändningssystem, behållas.

### Hitta tillgängliga kanaler

När du ställer in BeoSystem 1 första gången kan du ställa in de TV-kanaler som finns i ditt område via menyn *TV tuning*. BeoSystem 1 söker rätt på de tillgängliga kanalerna och lagrar dem efter nummer och namn.

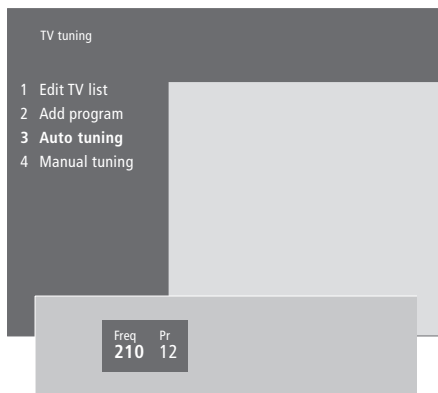

- > Tryck på **MENU** för att ta fram huvudmenyn.
- > Tryck på **3** för att ta fram menyn *Setup*.
- > Tryck på **GO** för att ta fram menyn *Tuning*.
- > Tryck på **GO** för att ta fram menyn *TV tuning*.
- > Tryck på **3** för att ta fram menyn *Auto tuning*. Fälten *Freq* (frekvens) och *Pr* (program) visas.
- > Tryck på **▲** för att starta den automatiska inställningen. Innehållet i fälten för frekvens och program visar förloppet.

*När inställningen är slutförd kan du ändra kanalordningen, ta bort kanaler och byta namn på dem i TV-listan som skapats. Listan visas också om du trycker på **STOP** under den automatiska inställningen. Mer information om hur du redigerar TV-listan finns i avsnittet "Redigera inställda TV-kanaler" på s. 28.*

## Lägga till nya kanaler

Du kan när som helst lägga till nya eller tidigare borttagna TV-kanaler till TV-listan via menyn "Add program".

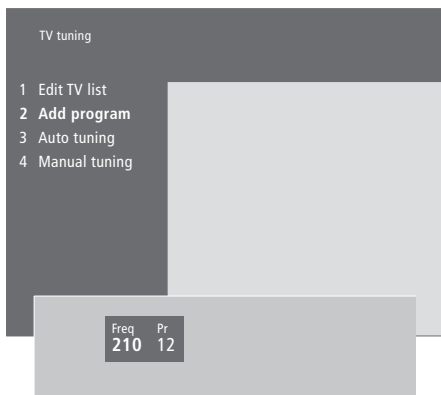

- > Tryck på **MENU** för att ta fram huvudmenyn.
- > Tryck på **3** för att ta fram menyn *Setup*.
- > Tryck på **GO** för att ta fram menyn *Tuning*.
- > Tryck på **GO** för att ta fram menyn *TV tuning*.
- > Tryck på **2** för att ta fram menyn *Add program*.
- > Tryck på **▲** för att börja lägga till kanaler. I fälten *Freq* (frekvens) och *Pr* (program) visas inställningsförloppet.
- > Tryck på **STOP** för att sluta lägga till kanaler. Sedan kan du flytta, byta namn på eller ta bort kanaler från en lista enligt anvisningarna i avsnittet "Redigera inställda TV-kanaler" på s. 28.
- > Tryck på **EXIT** när kanalerna ställts in, fått namn och placerats i den ordning du önskar.

## Redigera inställda TV-kanaler

Du kan när som helst justera de inställda TV-kanalerna eller ställa in kanaler som inte ställts in under den automatiska inställningen.

Du kan även ange värden innan du ställer in kanaler. Detta kan innefatta att välja sändningssystem för vissa typer av kanaler, eller att ange att en ansluten dekoder automatiskt ska slås på när en kodad kanal slås på.

Du kan dessutom redigera TV-listan genom att byta namn på kanaler, flytta dem i listan eller ta bort kanaler som du inte vill ha kvar för att därigenom göra det enklare att växla mellan kanaler.

### Justera inställda TV-kanaler

Du kan lagra TV-kanaler på egna kanalnummer. Finjustera kanalmottagningen, ange om kanalerna är kodade och välj lämplig ljudtyp för de olika kanalerna.

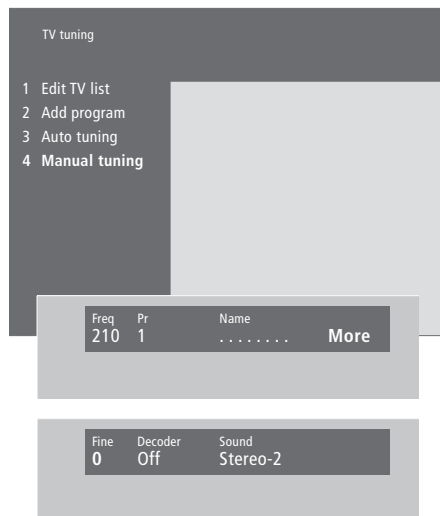

Om posten "System" visas på menyn, ska du kontrollera att rätt sändningssystem visas innan du börjar ställa in:

B/G...	för PAL/SECAM B/G
I...	för PAL I
L...	för SECAM L
M...	för NTSC M
D/K...	för PAL/SECAM D/K

*Alla alternativ är eventuellt inte tillgängliga, det beror på vilken typ av TV det är.*

*Om kanalen sänder på två språk och du önskar båda språken, kan du lagra kanalen två gånger med olika språkinställningar.*

- > Tryck på **MENU** för att ta fram huvudmenyn.
- > Tryck på **3** för att ta fram menyn *Setup*.
- > Tryck på **GO** för att ta fram menyn *Tuning*.
- > Tryck på **GO** för att ta fram menyn *TV tuning*.
- > Tryck på **4** för att ta fram menyn *Manual tuning*.
- > Tryck på **◀** eller **▶** för att flytta mellan poster på menyn och på **▲** eller **▼** för att visa valen för respektive post. Om du trycker på **▲** när markören är placerad på *Freq* (frekvens) startas automatiskt sökningen efter en kanal. Numeriska värden kan anges med hjälp av sifferknapparna på Beo4. När du ska ange namn väljer du bokstäver genom att trycka på **▲** eller **▼**. Tryck sedan på **▶** för att gå vidare till nästa teckenplats.
- > Om du vill visa fler alternativ trycker du på **▶▶** för att flytta markören till *More* och trycker sedan på **GO**. Om du ställer in posten *Decoder* på *On*, *Dec1* eller *Dec2* kan du gå tillbaka till den föregående menyn för att börja söka efter kodade kanaler genom att trycka på **GO**.
- > När en kanal har ställts in kan du även välja ljudsystem. Tryck på **▲** eller **▼** för att växla mellan de olika ljudsystemen som finns eller finjustera kanalinställningen.
- > Tryck på **GO** när du har angett inställningar, eller...
- > ...på **EXIT** för att lämna menyn utan att lagra.

## Flytta inställda kanaler

Du kan ändra ordningen som kanalerna visas i när du byter kanal, och ordningen på TV-listan på skärmen.

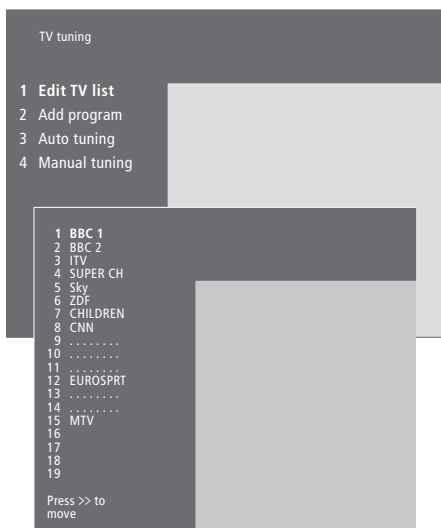

- > Tryck på **MENU** för att ta fram huvudmenyn.
- > Tryck på **3** för att ta fram menyn *Setup*.
- > Tryck på **GO** för att ta fram menyn *Tuning*.
- > Tryck på **GO** för att ta fram menyn *TV tuning*.
- > Tryck på **GO** för att ta fram menyn *Edit TV list*.
- > Tryck på ▼ eller ▲ för att gå igenom kanallistan.
- > När du kommit till en kanal som du vill flytta, trycker du på ► för att flytta den från listan.
- > Tryck på ▼ eller ▲ för att flytta kanalen till en ny plats, eller tryck på numret för den nya platsen.
- > Tryck på ◀ för att flytta kanalen tillbaka till listan. Om kanalen tar en plats från en annan kanal, flyttas den kanalen ut från listan och kan placeras någon annanstans.
- > När du har flyttat kanalerna trycker du på **EXIT** för att lämna alla menyer.

## Namnge inställda kanaler

BeoSystem 1 namnger de inställda kanalerna under den automatiska inställningen, men du kan när som helst byta namn på kanalerna.



- > Tryck på **MENU** för att ta fram huvudmenyn.
- > Tryck på **3** för att ta fram menyn *Setup*.
- > Tryck på **GO** för att ta fram menyn *Tuning*.
- > Tryck på **GO** för att ta fram menyn *TV tuning*.
- > Tryck på **GO** för att ta fram menyn *Edit TV list*.
- > Tryck på **▼** eller **▲** för att gå igenom kanallistan.
- > När du hittat den kanal du vill byta namn på, trycker du på **GO**. Markören placeras på kanalnamnets första tecken.
- > Tryck på **◀** eller **▶** för att flytta mellan tecknen, och på **▲** eller **▼** för att välja dem.
- > Tryck på **GO** för att lagra ett namn och gå tillbaka till listan, eller...
- > ...på **STOP** för att gå tillbaka till listan utan att lagra namnet.
- > Tryck på **EXIT** för att lämna alla menyer.

## Ta bort inställda kanaler

Du kan ta bort de inställda kanaler som du inte vill ha kvar på TV-listan.

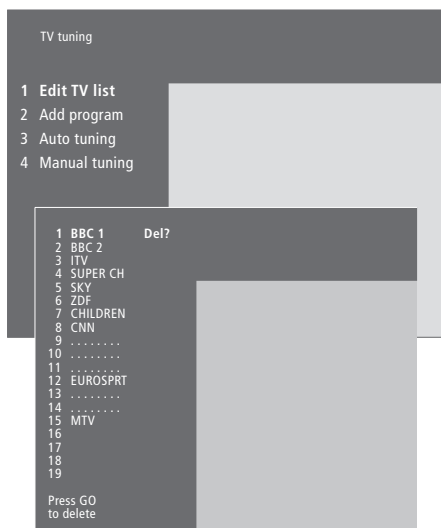

- > Tryck på **MENU** för att ta fram huvudmenyn.
- > Tryck på **3** för att ta fram menyn *Setup*.
- > Tryck på **GO** för att ta fram menyn *Tuning*.
- > Tryck på **GO** för att ta fram menyn *Edit TV list*.
- > Tryck på **▼** eller **▲** för att gå igenom kanallistan.
- > När du hittat den kanal du vill ta bort, trycker du på **MENU**. *Del?* visas bredvid kanalnamnet.
- > Tryck på **GO** för att ta bort kanalen, eller...
- > ...på **STOP** för att gå tillbaka till listan utan att ta bort kanalen.
- > Tryck på **EXIT** för att lämna alla menyer.

## Registrera och använda ytterligare videoutrustning

Om du ansluter ytterligare videokällor eller utrustning till BeoSystem 1 måste du registrera utrustningen i menyn *Connections*.

De inställningar du anger i menyn *Connections* talar om för BeoSystem 1 vad som har anslutits.

Mer information om var och hur du ansluter ytterligare utrustning finns i kapitlen "*Ansluta ytterligare utrustning*" på s. 44 och "*Uttagspaneler*" på s. 45.

När den extra videoutrustningen har anslutits och registrerats i menyn *Connections* enligt anvisningarna kan du styra den med Beo4-fjärrkontrollen.

### Vad har anslutits?

Genom att registrera utrustningen som är ansluten till BeoSystem 1 kan du aktivera den via Beo4-fjärrkontrollen.

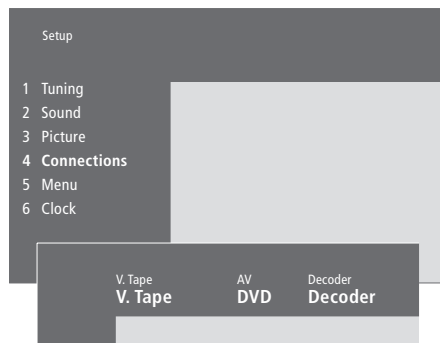

- > Tryck på **MENU** för att ta fram huvudmenyn.
- > Tryck på **3** för att ta fram menyn *Setup*.
- > Tryck på **4** för att ta fram menyn *Connections*.
- > Tryck på **▶▶** för att välja ett uttag.
- > Tryck på **▲** eller **▼** för att stega igenom listan över typer av utrustning tills du hittar den utrustning du anslutit. Välj *None* om du inte har anslutit någon utrustning.
- > När du har valt utrustningstyper trycker du på **GO** för att lagra dina inställningar, eller...
- > ...på **EXIT** för att lämna menyn utan att lagra.

### Utrustning som kan anslutas till de båda uttagen

#### V.Tape

- V.Tape2...* för en Bang & Olufsen-videobandspelare
- DVD...* för en DVD-spelare
- STB (SAT), STB (V.AUX)...* för en set-top box\*
- None...* om inte något har anslutits

#### AV

- DVD...* för en DVD-spelare
- STB (SAT), STB (V.AUX)...* för en set-top box\*
- V.AUX...* för annan extra utrustning
- Non B&O V.Tape2...* för en videobandspelare som inte är från Bang & Olufsen
- V.Tape2...* för en Bang & Olufsen-videobandspelare
- S-VHS V.TP2...* för en Super-VHS-videobandspelare
- Decoder(2)...* för en andra dekoder – anslut den primära dekodern till uttaget DECODER
- Doorcam...* för en dörrkamera
- None...* om inte något har anslutits

#### Decoder

- Decoder(1)...* för en primär dekoder eller expander-box
- STB (SAT), STB (V.AUX)...* för en set-top box\*
- V.AUX...* för annan utrustning som inte är från Bang & Olufsen
- Non B&O V.Tape2...* för en videobandspelare som inte är från Bang & Olufsen
- None...* om inte något har anslutits

\*OBS: Välj STB (SAT) för en primär set-top box och STB (V.AUX) för en sekundär set-top box.



## Välja set-top box

Det visas en lista över set-top boxar att välja från när du registrerar en set-top box i menyn *Connections*.

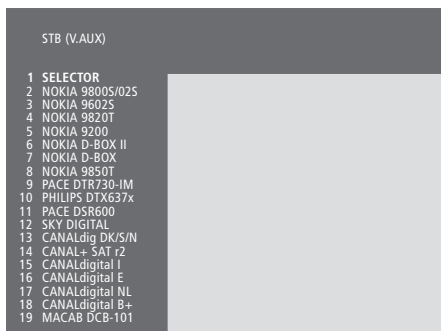

Om alla uttag redan används kan du ansluta en andra set-top box till videokamerauttaget. mer information finns i avsnittet "Ansluta en set-top box eller dekoder" på s. 8 i referensboken.

### När set-top box-listan visas...

- > Tryck på ▼ för att gå nedåt i listan.
- > Tryck på GO för att välja STB-typ.

## Få tillgång till ytterligare videoutrustning

En del av den anslutna utrustningen kan styras med hjälp av Beo4-fjärrkontrollen.

Tryck för att slå på en videobandspelare

**V TAPE**

Tryck tills V.TAPE2 visas på Beo4

**LIST**

V.TAPE2

Tryck för att slå på en andra videobandspelare

**GO**

Tryck tills det står V.AUX på Beo4

**LIST**

V.AUX

Tryck för att slå på en källa som registrerats som V.AUX, t.ex. en set-top box

**GO**

För att V.AUX eller V.TAPE2 ska kunna visas på Beo4, måste du lägga till dem på Beo4:s lista över funktioner. Mer information finns i avsnittet "Anpassa Beo4" på s. 18 i referensboken.

## Ändra bild- och ljudinställningarna

Bild- och ljudinställningarna är fabriksinställda till neutrala värden som passar för de flesta omständigheter. Du kan dock justera inställningarna efter egen smak.

Ändra intensitet, färg eller kontrast. Ljudinställningarna innefattar volym, bas, diskant och loudness. Du kan även reglera volymen på subwoofern, om en BeoLab 2 ingår i högtalaruppsättningen.

Lagra bild- och ljudinställningar temporärt – tills BeoSystem 1 stängs av – eller permanent.

Mer information om hur du ändrar bildformatet finns i avsnittet "Hemmabio" på s. 10.

### Ändra intensitet, färg eller kontrast

Ändra bildinställningarna via menyn *Picture*. Temporära inställningar återställs när BeoSystem 1 stängs av.

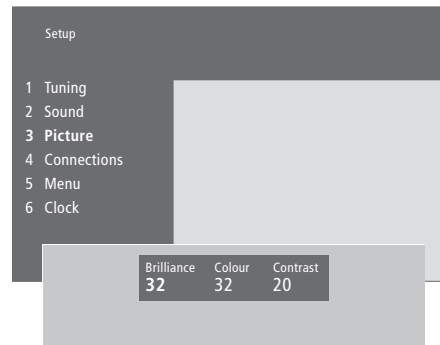

#### Ändra intensitet, färg eller kontrast...

- > Tryck på **MENU** för att ta fram huvudmenyn.
- > Tryck på **3** för att ta fram menyn *Setup*.
- > Tryck på **3** för att ta fram menyn *Picture*.
- > Tryck på **◀** eller **▶** för att flytta mellan menyposterna.
- > Tryck på **▲** eller **▼** för att justera inställningarna för varje post.
- > Tryck på **EXIT** för att lagra inställningarna tills BeoSystem 1 stängs av, eller...
- > ...på **GO** för att lagra inställningarna permanent.

För videokällor som använder NTSC-signal finns ett fjärde alternativ som kan justeras – *TINT* (färgskugga eller nyans).

## Ändra volym, bas, diskant eller loudness

Du kan reglera ljudvolym, välja en högtalarkombination och justera högtalarbalansen direkt via Beo4-fjärrkontrollen, utan att ta fram en meny, men om du ska justera basen, diskanten eller loudness måste du göra det via menyn *Sound*.

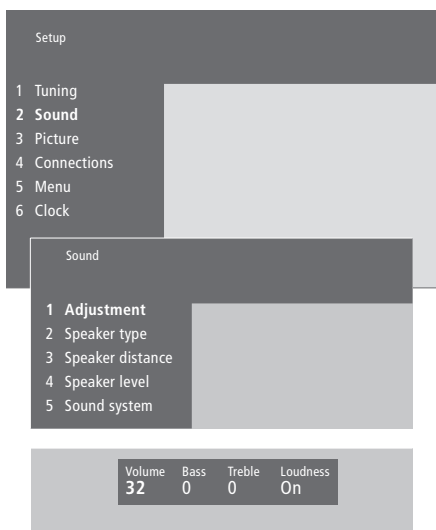

### Ändra volym, bas, diskant eller loudness...

- > Tryck på **MENU** för att ta fram huvudmenyn.
- > Tryck på **3** för att ta fram menyn *Setup*.
- > Tryck på **2** för att ta fram menyn *Sound\**.
- > Tryck på **GO** för att ta fram menyn *Adjustment*.
- > Tryck på **◀** eller **▶** för att flytta mellan menyposterna.
- > Tryck på **▲** eller **▼** för att justera inställningarna för varje post.
- > Tryck på **EXIT** för att lagra inställningarna tills BeoSystem 1 stängs av, eller...
- > ...på **GO** för att lagra inställningarna permanent.

*Innehållet i menyn "Sound" beror på hur många högtalare som har anslutits till BeoSystem 1.*

\*OBS! Via menyn *Sound* kan du permanent kalibrera högtalarna för surroundljud. Mer information finns i avsnittet "*Högtalaruppsättning – surroundljud*" på s. 4 i referensboken.

## Visa namnet på det aktiva ljudsystemet

Med hjälp av TV:ns surroundljud-modul kan du se vilket ljudsystem som används för den källa eller det program du tittar på.

Ljudsystemet är en integrerad del av ett program eller t.ex. en DVD-skiva. Eftersom ljudsystemet distribueras från sändaren, kan du inte förinställa ett ljudsystem i den här menyn.

En ljudsystemssignal kan automatiskt slå på den högtalarkombination som anses vara bäst för just det ljudsystemet. Du kan dock välja att sådana automatiska ändringar av högtalarkombinationen ska ignoreras. Mer information finns i avsnittet "Hemmabio" på s. 10.

Ljudsystemen som kan visas i menyn är: Dolby Digital, Dolby Surround Pro Logic, Dolby 3 Stereo, Dolby Digital + Dolby Surround Pro Logic, Mono/Stereo och DTS Digital Surround.

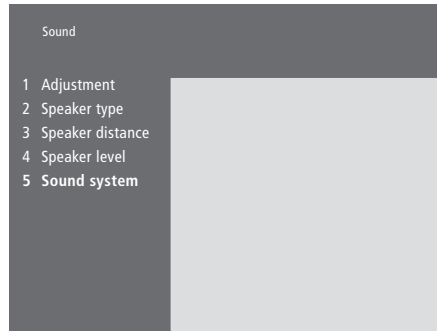

- > Tryck på **MENU** för att ta fram huvudmenyn.
- > Tryck på **3** för att ta fram menyn *Setup*.
- > Tryck på **2** för att ta fram menyn *Sound*.
- > Tryck på **5** för att visa menyn *Sound system*.  
Det aktuella ljudsystemet visas. Mono/Stereo visas om inte Dolby-ljud är aktivt.
- > Tryck på **EXIT** för att avsluta alla menyer.

BeoSystem 1 har en inbyggd 24-timmarsklocka.

När du ställer in TV:n så att den slår på eller av automatiskt vid en viss tid, eller när du tidsinställer en inspelning av ett program på en ansluten BeoCord V 8000-videobandspelare, är det klockan som styr när funktionerna träder i kraft.

Det enklaste sättet att ställa in klockan är att synkronisera den med en inställd kanals text-TV-tjänst via menyn *Clock*. Klockan synkroniseras med den text-TV-tjänst som hör till den kanal du tittar på för tillfället. Om det inte finns någon text-TV-tjänst, kan du ställa in klockan manuellt.

Innan du synkroniserar klockan med en inställd kanal ska du kontrollera att kanalen du tittar på har en text-TV-tjänst.

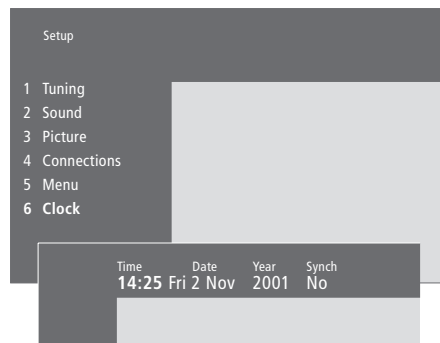

#### Förkortningar för månader och veckodagar

Jan...	januari	Jul...	juli
Feb...	februari	Aug...	augusti
Mar...	mars	Sep...	september
Apr...	april	Oct...	oktober
May...	maj	Nov...	november
Jun...	juni	Dec...	december

Mon...	måndag
Tue...	tisdag
Wed...	onsdag
Thu...	torsdag
Fri...	fredag
Sat...	lördag
Sun...	söndag

#### Ställa in tid och datum...

- > Tryck på **MENU** för att ta fram huvudmenyn.
- > Tryck på **3** för att ta fram menyn *Setup*.
- > Tryck på **6** för att ta fram menyn *Clock*. *Time* är redan markerat. Tiden behöver bara anges manuellt om *Synch* är inställt på *No*.
- > Ange tiden manuellt genom att trycka på sifferknapparna på Beo4-fjärrkontrollen.
- > Tryck på **◀** eller **▶** för att flytta mellan menyposterna.
- > Tryck på **▲** eller **▼** för att visa alternativen för en menypost. Välj den aktuella kanalen genom att trycka på **▲** eller **▼** tills kanalnamnet visas.
- > Tryck på **GO** för att lagra klock- och kalenderinställningarna, eller...
- > ...på **EXIT** för att lämna menyn utan att lagra.

*Om klockan inte ställer om sig efter sommar- och vintertid, väljer du bara den kanal som du synkroniserade klockan med ursprungligen, så uppdateras klockan.*



I det här avsnittet lär du dig att placera, ansluta och underhålla BeoSystem 1. Här finns också en översikt över uttagspanelerna.

Vi rekommenderar att du gör på följande sätt med BeoSystem 1:

- Packa upp och placera BeoSystem 1 på det sätt som beskrivs på följande sidor
- Välj lämplig placering för BeoSystem 1. Anvisningar finns på nästa sida
- Montera IR-mottagaren
- Montera skärmen
- Anslut kablarna, ytterligare utrustning och högtalare enligt anvisningarna på följande sidor.

## **Installera BeoSystem 1, 40**

- Placera BeoSystem 1 i hemmet
- Översikt över uttag
- Ansluta IR-mottagaren
- Ansluta en skärm till BeoSystem 1
- Antenn- och nätanslutning

## **Ansluta ytterligare utrustning, 44**

- Audiomaster
- AV 2 Expander
- Set-top box
- Dekoder
- Videobandspelare
- DVD-spelare
- Spelkonsoler, videokamera etc.

## **Uttagspaneler, 45**

- Uttagspanel för AV och antenn
- Uttagspanel för högtalare och digital ingång
- Ytterligare uttag

## **Videokamera- och hörlursuttag, 48**

- Videokamera- och hörlursuttag
- Titta på videokamera via BeoSystem 1
- Kopiera från en videokamera

## **Underhåll av BeoSystem 1, 49**

- Rengöra ytor...
- Rengöra Beo4...
- Byta batterier...

# Installera BeoSystem 1

Vi rekommenderar att du gör på följande sätt med BeoSystem 1:

- Packa upp och placera BeoSystem 1 på det sätt som beskrivs på följande sidor
- Välj den bästa platsen för BeoSystem 1. Anvisningar finns på nästa sida
- Montera IR-mottagaren
- Montera skärmen
- Anslut kablarna, ytterligare utrustning och högtalare enligt anvisningarna på följande sidor.

Anslut inte BeoSystem 1 till elnätet förrän du har anslutit skärm, högtalare och annan utrustning till BeoSystem 1!

En översikt över videokamera- och hörlursuttagen finns i avsnittet "Videokamera- och hörlursuttag" på s. 48.

## Placera BeoSystem 1 i hemmet

- Se till att BeoSystem 1 installeras, placeras och ansluts enligt anvisningarna i den här guiden.
- BeoSystem 1 är endast avsedd att användas inomhus i bostadsutrymmen, vid en temperatur på 10–40°C.
- Placera inga föremål ovanpå BeoSystem 1.
- Låt det för ventilationens skull finnas ett utrymme på 5 centimeter på sidorna av BeoSystem 1 och 10 centimeter ovanför enheten.
- Placera alltid BeoSystem 1 på ett stadigt, plant underlag.
- Försök aldrig öppna BeoSystem 1. Överlåt sådant till kvalificerade servicetekniker.

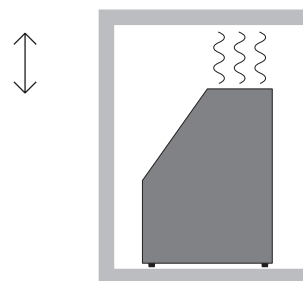

## Översikt över uttag

- 1 Huvudströmbrytare
- 2 IR-mottagaruttag
- 3 Videokamera- och hörlursuttag
- 4 Nätanslutning
- 5 Uttag till projektor och plasmaskärm
- 6 Uttagspanel för högtalare och digital ingång
- 7 Uttagspanel för AV och antenn
- 8 Fläktuttag
- 9 0/12 V uttag

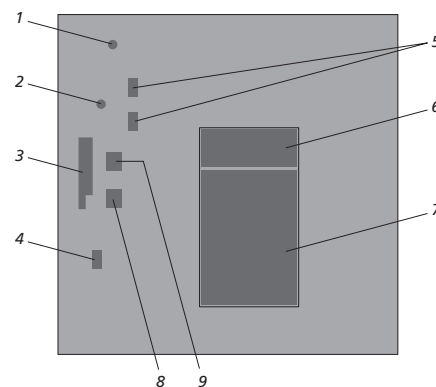

I avsnittet "Uttagspaneler" på s. 45 finns mer information om uttagen.



## Ansluta IR-mottagaren

För att du enkelt ska kunna fjärrstyra BeoSystem 1 och all ansluten utrustning måste du ansluta IR-mottagaren till BeoSystem 1.

IR-mottagaren kan ta emot signaler från Beo4-fjärrkontrollen och skicka dem till BeoSystem 1. BeoSystem 1 skickar sedan rätt styrsignaler till skärmen, projektorn eller annan ansluten utrustning.

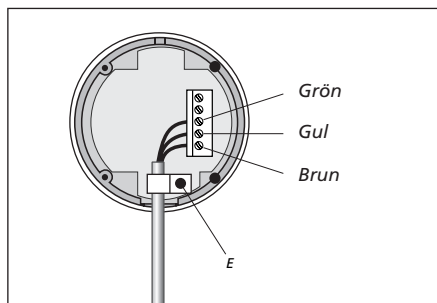

### Ansluta IR-mottagaren...

- > Ta bort det bakre skyddet på IR-mottagaren (skruva loss de två (C)-skruvarna, lossa de två (D)-skruvarna och lyft sedan av skyddet).
- > Korta den medföljande kabeln till rätt längd och skala den.
- > För in kabeländan genom kabelklämman (E) och anslut ledarna till plintarna inuti mottagaren i den ordning som anges. Skruva åt klämman.
- > Sätt fast det bakre skyddet och sätt fast IR-mottagaren på väggen enligt beskrivningen nedan.
- > Anslut kabeln till uttaget IR RECEIVER på BeoSystem 1.

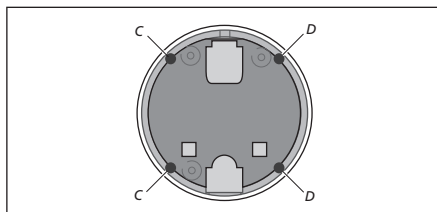

### Sätta fast IR-mottagaren på väggen...

- > Använd väggfästet som en mall för att märka ut och borra två hål i väggen.
- > Sätt fast väggfästet med hjälp av de två skruvarna och pluggarna som medföljer.
- > När du monterat mottagarkabeln enligt beskrivningen ovan hänger du mottagaren på väggfästet och säkrar den med en skruv (B).
- > Fäst kabeln mot väggen och dra den till BeoSystem 1.

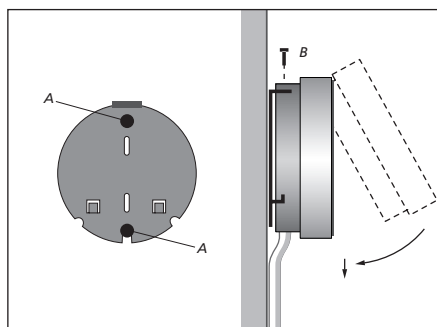

## Ansluta en skärm till BeoSystem 1

BeoSystem 1 är avsedd att användas med en plasmaskärm. Den kan dock även användas med en främre projektor, bakre projektor eller LCD-skärm. Det går även att ansluta ett home automation system till BeoSystem 1, och på så sätt kunna styra ljus och gardiner när BeoSystem 1 inte är påslagen.

**VIKTIG INFORMATION!** Skärmen som ansluts till BeoSystem 1 måste vara avsedd för en insignal på 50 Hz!

Diagrammen visar exempel på BeoSystem 1 med en plasmaskärm/LCD-skärm, en projektor respektive ett home automation system. Fler än en sorts skärm kan vara anslutna samtidigt.

Diagrammen har tagits med som exempel och passar därför kanske inte till just din skärm. Den som installerar apparaten ska även installera skärmen och ansluta den till BeoSystem 1.

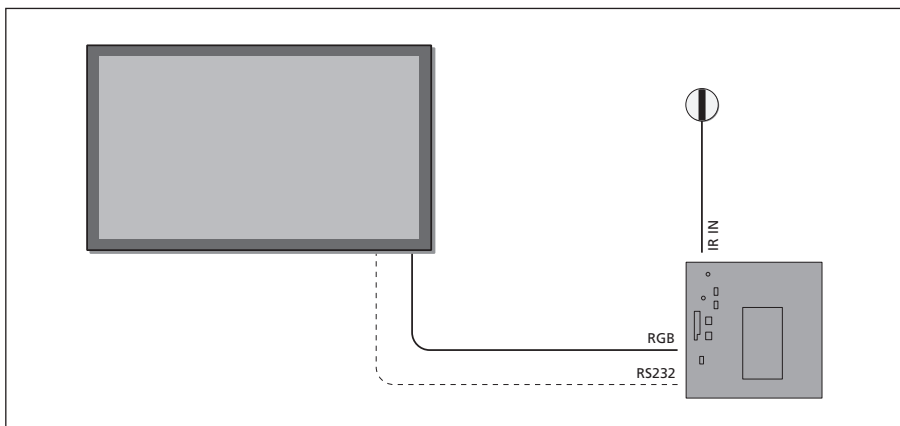

BeoSystem 1 ansluten till en plasmaskärm eller LCD-skärm.

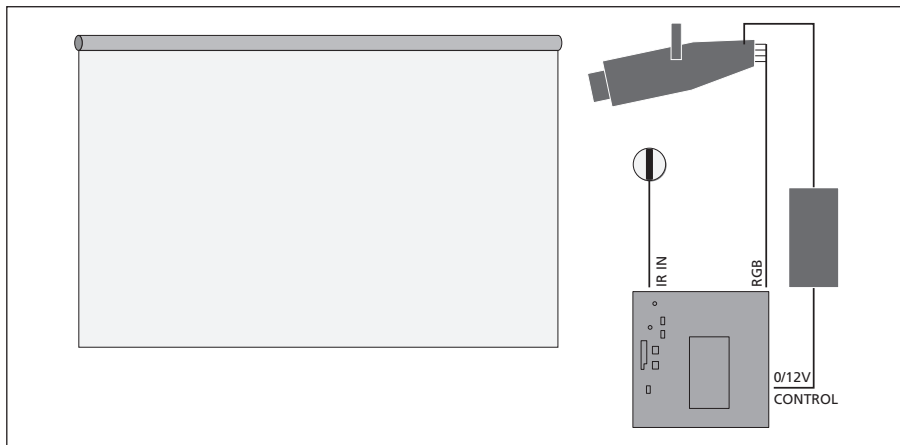

BeoSystem 1 ansluten till en projektor.

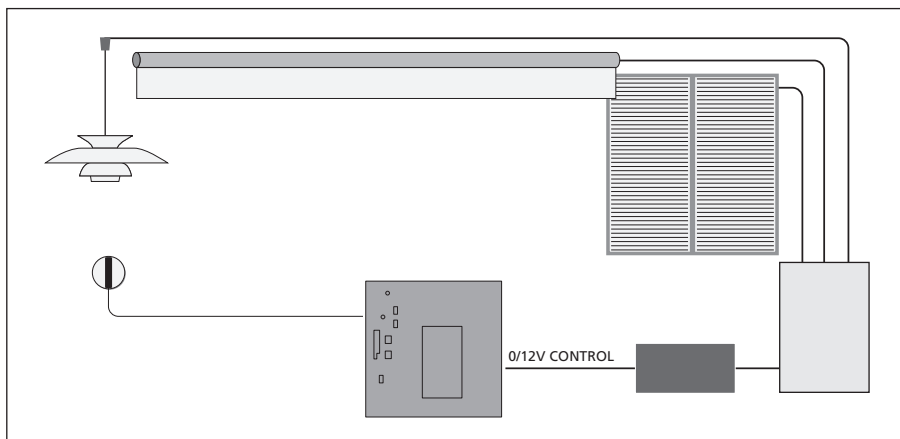

BeoSystem 1 ansluten till ett home automation system. Det går endast att ansluta ett home automation system i ett system med en främre eller bakre projektor.

## Antenn- och nätanslutning

Om BeoSystem 1 ska stå fristående ansluter du bara antennen till uttaget VHF/UHF på BeoSystem 1 och ansluter BeoSystem 1 till elnätet.

Om inte högtalarna har anslutits ännu, eller om du vill ansluta annan utrustning till BeoSystem 1, ska du inte ansluta till elnätet!

### När alla anslutningar gjorts...

Anslut BeoSystem 1 till elnätet och slå på huvudströmbrytaren på baksidan av BeoSystem 1. Systemet är i standby och kan börja användas. Om BeoSystem 1 är fristående, kan du nu börja ställa in kanaler på det sätt som beskrivs i avsnittet "Ställa in TV-kanaler" på s. 26.

BeoSystem 1 är konstruerad för att vara i standby när den inte används. För att underlätta användning av fjärrkontrollen med mera är det därför viktigt att du låter systemet förbli påslaget.

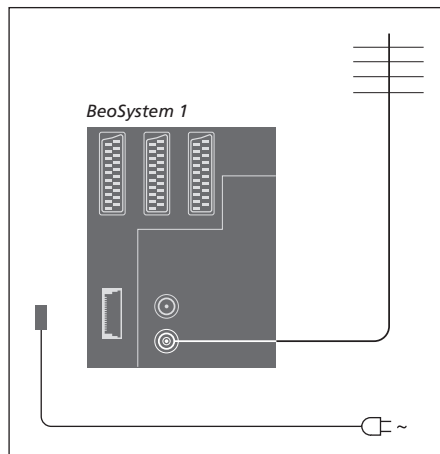

## Ansluta ytterligare utrustning

Du kan ansluta olika typer av audio- och videoutrustning till BeoSystem 1, t.ex. videobandspelare, set-top box eller videokamera.

Audioutrustning ansluts via Master Link-uttaget.

När du ansluter videoutrustning till BeoSystem 1, ska du i första hand använda AV-uttaget (om det är ledigt). Mer information om anslutningar finns i referensboken.

Anslut ytterligare utrustning enligt anvisningarna i de handböcker som medföljer utrustningen.

Kom ihåg att registrera all ansluten utrustning. Mer information finns i avsnittet *”Registrera och använda ytterligare videoutrustning”* på s. 32.

### Audiomaster

Anslut den ena flerpolskontakten på en BeoLink-kabel till uttaget märkt MASTER LINK på BeoSystem 1, och den andra till uttaget märkt MASTER LINK på audiosystemet.

### AV 2 Expander

Tillbehöret AV 2 Expander är en SCART-expander för ansluta utrustning som inte är från Bang & Olufsen, t.ex. dekoder, spelkonsoler och kameror, till uttaget DECODER på BeoSystem 1. Använd en 21-polig kabel för att ansluta en kontakt till uttaget märkt TV på expander-boxen, och den andra kontakten till uttaget märkt DECODER på BeoSystem 1. Det går inte att styra utrustning som anslutits via AV 2 Expander med fjärrkontrollen.

### Set-top box

Använd den 21-poliga AV-kabeln för att ansluta set-top boxen till BeoSystem 1. För att kunna styra set-top boxen med Beo4-fjärrkontrollen måste du också ansluta en lågeffekts IR-sändare.

### Dekoder

För att ansluta en AV-dekoder (en basbandsdekoder som Canal+), ansluter du antennkabeln till BeoSystem 1. Anslut AV-dekodern till 21-polsuttaget märkt DECODER på BeoSystem 1.

Om du vill ansluta en RF-dekoder, ansluter du den externa antennkabeln till dekoderns ingångsuttag. Dra sedan kabeln till antennuttaget på BeoSystem 1 (märkt VHF/UHF). Anslut RF-dekodern till 21-polsuttaget märkt DECODER på BeoSystem 1.

### Videobandspelare

Använd en 21-polig kabel för att ansluta en BeoCord V 8000-videobandspelare till uttaget V.TAPE på BeoSystem 1. Anslut antennkabeln till ingången på videobandspelaren. Dra antennkabeln till antennuttaget på BeoSystem 1.

### DVD-spelare

Använd en 21-polig kabel för att ansluta en DVD-spelare, t.ex. Bang & Olufsen DVD 1, till BeoSystem 1. Anslut ena änden till uttaget märkt AV på DVD-spelaren och den andra till uttaget märkt AV på BeoSystem 1. Anslut uttaget märkt DIGITAL OUTPUT på DVD 1 till uttaget SPDIF 1 på BeoSystem 1. Om den kabel som behövs inte medföljer kan den köpas hos Bang & Olufsen-återförsäljaren.

### Spelkonsoler, videokamera etc.

Vi rekommenderar att du använder videokamera- och hörlursuttagen för utrustning som ansluts temporärt, t.ex. en spelkonsol. Hur uttagen används beskrivs i avsnittet *”Videokamera- och hörlursuttag”* på s. 48.

## Uttagspaneler

Till uttagspanelen på BeoSystem 1 kan du ansluta signalkablar och kringutrustning, t.ex. en DVD-spelare eller ett länkat Bang & Olufsen-audiosystem.

Via V.TAPE-, AV- och DECODER-uttagen kan man ansluta extra utrustning.

Den utrustning du ansluter via de här uttagen måste registreras i menyn *Connections*. Mer information finns i avsnittet *“Registrera och använda ytterligare videoutrustning”* på s. 32.

### Uttagspanel för AV och antenn

#### V.TAPE

21-polsuttag för en BeoCord V 8000-videobandspelare.

#### AV

21-polsuttag för AV-anslutning av annan utrustning, t.ex. en DVD-spelare, set-top box eller en andra dekoder (anslut inte basbandsdekodrar här).

#### DECODER

21-polsuttag för anslutning av en andra set-top box eller en primär dekoder. Uttaget kan användas för antingen en AV-dekoder eller en RF-dekoder.

Uttaget kan också användas för en AV 2 Expander, som gör att det samtidigt går att ansluta en dekoder och annan extra videoutrustning som inte är tillverkad av Bang & Olufsen.

#### MASTER LINK

Uttag för ett kompatibelt Bang & Olufsen-audiosystem.

Uttaget används även för BeoLink-distribution av ljud i huset.

#### LINK

Antennutgång för distribution av videosignaler till andra rum.

#### VHF/UHF

Antenningång för signal från extern TV-antenn (eller kabel-TV-nät).

#### ATTN. ON/OFF

Antennsignaldämpare. Alternativen är:

OFF: Normal inställning

ON: Signalerna dämpas

#### IR OUTPUT

För anslutning av en set-top box.

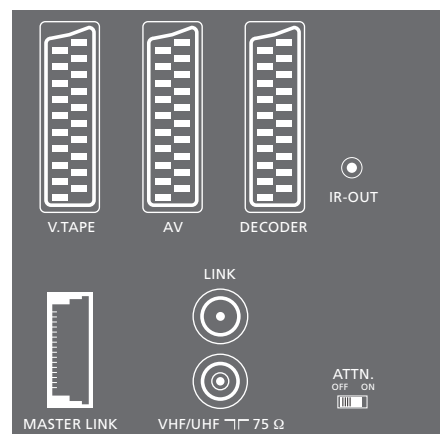

## Uttagspanel för högtalare och digital ingång

### FRONT

De två uttagen används för att ansluta de främre högtalarna i ett surroundljuds-system.

### CENTRE

Uttag för att ansluta centerhögtalare i ett surroundljuds-system.

### REAR

De två uttagen används för att ansluta de bakre högtalarna i ett surroundljuds-system.

### SUBWOOFER

Uttaget används för att ansluta en BeoLab 2 subwoofer i ett surroundljuds-system.

### SPDIF 1

Uttag för digital insignal för att ansluta t.ex. en DVD-spelare. SPDIF 1 är för digital insignal från utrustning som är ansluten till AV-uttaget på BeoSystem 1.

### SPDIF 2

Uttag för digital insignal för att ansluta t.ex. en DVD-spelare. SPDIF 2 är för digital insignal från utrustning som är ansluten till V.TAPE-uttaget på BeoSystem 1.

Om V.TAPE-uttaget är inställt för *V.tape* eller *None* används SPDIF 2-uttaget för utrustning som ansluts till DECODER-uttaget istället.

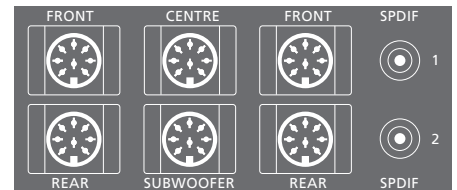

## Ytterligare uttag

### ON/OFF

Huvudströmbrytare.

### IR IN

För anslutning av en BeoLink IR-mottagare som gör det möjligt att styra BeoSystem 1 med en fjärrkontroll.

### MAINS

Anslutning till elnätet.

### RGB

För anslutning av en plasmaskärm, LCD-skärm eller en storbildsprojektor.

### RS232

För anslutning av en plasmaskärm som stöds av Bang & Olufsen eller en storbildsprojektor.

### 0/12V CONTROL

För anslutning av ett home automation system med en projektor.

### FAN

För anslutning av en extern fläkt.

### S-VHS / VIDEO / R / L / PHONES

Uttag för videokamera och hörlurar. Mer information finns i avsnittet "Videokamera- och hörlursuttag" på s. 48.

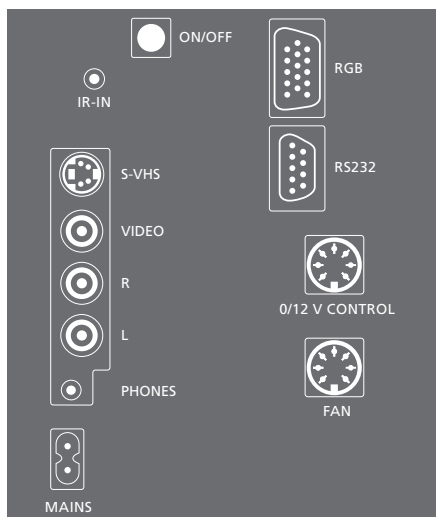

## Videokamera- och hörlursuttag

Du kan ansluta hörlurar och lyssna till ett TV-program, eller ansluta en videokamera och titta på hemmavideor på BeoSystem 1.

Om du t.ex. har anslutit en BeoCord V 8000-videobandspelare kan du kopiera videokamerainspelningar till ett videoband.

### Videokamera- och hörlursuttag

#### S-VHS

Endast för att ansluta S-VHS eller Hi-8 videokamera.

#### VIDEO – R – L

Uttagen är till för anslutning av en videokamera:

L – R: För audioanslutning (höger och vänster ljudkanal).

VIDEO: För videosignalen.

#### PHONES

Du kan ansluta stereohörlurar till uttaget märkt PHONES. Sedan kan du stänga av högtalarna som är anslutna till BeoSystem 1 genom att trycka mitt på volymknappen på Beo4.

### Titta på videokamerainspelningar via BeoSystem 1

Anslut videokameran och slå på BeoSystem 1 om du vill titta på videokamerainspelningar. När du startar uppspelningen på kameran registrerar BeoSystem 1 automatiskt signalen och du kan titta på bilderna från videokameran på skärmen.

*Om signalen från videokameran av misstag stängs av...*

> Tryck på LIST tills det står CAMCORD på Beo4, och tryck sedan på GO.

*För att kunna visa CAMCORD på Beo4, måste du först lägga till funktionen till Beo4:s lista över funktioner. Mer information finns i "Anpassa Beo4" på s. 18 i referensboken.*



### Kopiera från en videokamera

Om det finns en videobandspelare, t.ex. en BeoCord V 8000, ansluten till BeoSystem 1, kan du ansluta en videokamera till de här uttagen och kopiera videokamerainspelningar till ett videoband. Medan du kopierar band kan du titta på TV eller låta BeoSystem 1 vara i standby.

*Kopiera en inspelning från en videokamera...*

- > Anslut videokameran och starta uppspelningen på videokameran.
- > Tryck på RECORD för att förbereda BeoCord V 8000 för inspelning
- > Tryck på RECORD igen för att börja spela in.
- > Tryck på V TAPE och sedan på STOP för att göra en paus i inspelningen.
- > Tryck RECORD för att starta inspelningen igen efter en paus, eller...
- > ...tryck på STOP igen för att avbryta inspelningen helt.



Regelbundet underhåll, som t.ex. rengöring av BeoSystem 1, ska utföras av användaren. Följ anvisningarna till höger för bästa resultat. Fråga din Bang & Olufsen-återförsäljare om råd för regelbundet underhåll.

Eventuella defekta delar omfattas av garantin under garantiperioden.

## Rengöra ytor...

Rengör dammiga ytor med en mjuk torr trasa. Avlägsna eventuella fettfläckar eller fastsittande smuts med en mjuk luddfri trasa, fuktad med lite mildt rengöringsmedel (t.ex. diskmedel).

*Använd aldrig sprit eller andra lösningsmedel för att rengöra någon del av BeoSystem 1.*

## Rengöra Beo4...

Rengör fjärrkontrollen Beo4 med en mjuk, luddfri och väl urvriden trasa.

## Byta batterier...

När det står "BATTERY" i Beo4-displayen är det dags att byta batterierna i fjärrkontrollen.

Beo4 behöver tre batterier. Vi rekommenderar att endast alkaliska batterier på 1,5 volt (storlek AAA) används. Byt batterierna enligt bilden på denna sida. Håll ett finger över batterierna tills locket har satts på.

När du har bytt ut batterierna måste du vänta i ca 10 sekunder tills det står TV i displayen. Då kan du använda fjärrkontrollen Beo4 igen.

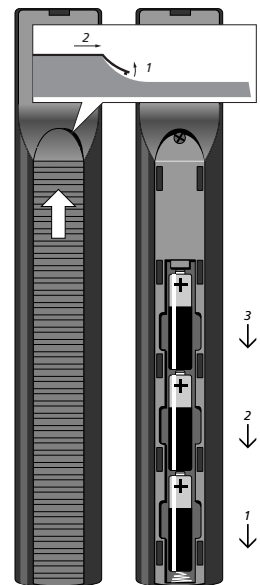



## Anslutningar

Ansluta BeoSystem 1, 40  
Ansluta högtalare, *referensboken s. 5*  
Antenn- och nätanslutning, 43  
Audiosystem – ansluta till BeoSystem 1, 44, *referensboken s. 12*  
Dekoder – AV- eller RF-dekoder, 44, *referensboken s. 10*  
Dekoder – två dekodrar, *referensboken s. 10*  
Hörlurar, 48  
Linkanslutningar, *referensboken s. 14*  
Registrera och använda ytterligare videoutrustning, 32  
Set-top box – alternativ set-top box-anslutning, *referensboken s. 9*  
Set-top box – AV-anslutning, *referensboken s. 8*  
Set-top box – IR-sändare, *referensboken s. 8*  
Uttagspaneler, 45–48  
Vad finns i menyn *Connections*, *referensboken s. 25*  
Videokamera- och hörlursuttag, 48  
Ytterligare videoutrustning, 44  
– Audiomaster, AV 2 Expander, set-top box, dekoder, videobandspelare, DVD-spelare, spelkonsol, videokamera etc.

## BeoLink

BeoSystem 1 i ett linkrum – anslutning, *referensboken s. 16*  
BeoSystem 1 i ett linkrum – styrning, *referensboken s. 17*  
Distribuera ljud och bild, *referensboken s. 14*  
Linkanslutningar, *referensboken s. 14*  
Linkuttag – Master Link, 45, *referensboken s. 14*  
Länkfrequens, *referensboken s. 15*  
Systemmodulator, *referensboken s. 15*

## Bild

Bild i en bild, 14  
Få bilden att fylla skärmen, 11  
Vad finns i menyn *Picture*, *referensboken s. 26*  
Ändra intensitet, färg eller kontrast, 34

## Dekoder

Ansluta två dekodrar, *referensboken s. 10*  
Dekoder – AV- eller RF-dekoder, 44, *referensboken s. 10*  
Uttagspaneler, 45

## Displayer och menyer

Display på skärmen, 5  
Information och menyer som visas, 5  
Skärmmenyer, *referensboken s. 20–26*

## Fjärrkontrollen Beo4

Använda Beo4, 4  
Byta Beo4-batterier, 49  
Flytta extra "knappar", *referensboken s. 19*  
Få tillgång till extra funktioner via Beo4, 33  
Lägga till en knapp i Beo4-listan, *referensboken s. 18*  
Presentation av BeoSystem 1 och Beo4, 4  
Ställa in Beo4, *referensboken s. 18*  
Ta bort en "knapp" i Beo4-listan, *referensboken s. 19*

## Format

Välja bildformat, 11

## Hemmabio

Få bilden att fylla skärmen, 11  
Välja högtalare för film ljud, 10

## Home automation system

Ansluta ett home automation system, 42  
Extra uttag – home automation system, 47

## Högtalare

Ansluta högtalare, *referensboken s. 5*  
Kalibrera ljudnivån, *referensboken s. 7*  
Placera externa högtalare, *referensboken s. 4*  
Ställa in högtalaravståndet, *referensboken s. 6*  
Vad finns i menyn *Speaker distance*, *referensboken s. 24*  
Vad finns i menyn *Speaker level*, *referensboken s. 24*  
Vad finns i menyn *Speaker type*, *referensboken s. 24*  
Välja högtalare för film ljud, 10

## Hörlurar

Videokamera- och hörlursuttag, 48

## IR-mottagare

Göra Beo4-styrning möjlig – ansluta IR-mottagaren, 41

## Kanalinställning

Flytta inställda TV-kanaler, 29  
Hitta tillgängliga kanaler, 26  
Justera inställda kanaler, 28  
Lägga till nya kanaler, 27  
Namnge inställda TV-kanaler, 30  
Ta bort inställda kanaler, 31  
Vad finns i den andra menyn  
*TV manual tuning*, referensboken s. 23  
Vad finns i den första menyn  
*TV manual tuning*, referensboken s. 23  
Vad finns i menyn *Add program*, referensboken s. 22  
Vad finns i menyn *Auto tuning*, referensboken s. 22

## Klocka

Ange inställningar för den inbyggda klockan, 37  
Vad finns i menyn *Clock*, referensboken s. 25

## Kontaktinformation

Kontakta Bang & Olufsen, 54

## LCD-skärm

Ansluta en LCD-skärm, 42  
Extra uttag – LCD-skärm, 47

## Ljud

Kalibrera ljudnivån, referensboken s. 7  
Reglera volymen eller stänga av ljudet, 9  
Vad finns i menyn *Adjustment*, referensboken s. 23  
Visa namnet på det aktiva ljudsystemet, 36  
Välja en högtalarkombination, 10  
Välja högtalare för filmljud, 10  
Ändra ljudtyp eller språk, 9  
Ändra volym, bas, diskant eller loudness, 35

## Master Link (ML)

Ansluta och styra ett audiosystem, referensboken s. 12  
BeoSystem 1 i ett linkrum, referensboken s. 16  
Distribuera ljud och bild med BeoLink, referensboken s. 14

## Pinkod

Aktivera pinkodsystemet, 22  
Använda pinkoden, 23  
Har du glömt din pinkod?, 23  
Ändra eller ta bort pinkoden, 22

## Placering

Placera BeoSystem 1, 40  
Placera externa högtalare, referensboken s. 4

## Plasmaskärm

Ansluta en plasmaskärm, 42  
Extra uttag – plasmaskärm, 47

## Projektor

Ansluta en projektor, 42  
Extra uttag – projektor, 47

## Set-top box

Alternativ set-top box-anslutning, referensboken s. 9  
Set-top box – AV-anslutning, referensboken s. 8  
Set-top box – IR-sändare, referensboken s. 8  
Set-top Box Controller-menyn, 20  
Styra en set-top box, 20

## Språk

Ändra ljudtyp eller språk, 9

## Surroundljud

Högtalaruppsättning – surroundljud, referensboken s. 4–7  
Uttagspanel för högtalare och digital ingång, 46  
Välja högtalare för filmljud, 10

## Text-TV

Aktivera textning från text-TV, 13  
 Grundläggande text-TV-funktioner, 12  
 Gå direkt till en sida via Fasttext, 17  
 Lagra favoritsidor på text-TV – minnessidor, 12  
 Text-TV – funktionerna Large, Mix och Reveal, 16  
 Uppdatera text-TV-sidor, 16

## Textning

Aktivera textning från text-TV, 13

## Timern

Aktivera timerfunktionen, 19  
 Ange inställningar för den inbyggda klockan, 37  
 Få BeoSystem 1 att slås på och av automatiskt, 18  
 Timerinställning via text-TV, 19  
 Vad finns i menyn *Activate timer*, referensboken s. 21  
 Visa, redigera eller ta bort en timerinställning, 19

## TV-kanaler

Flytta inställda kanaler, 29  
 Hitta tillgängliga kanaler, 26  
 Justera inställda kanaler, 28  
 Lägg till nya kanaler, 27  
 Namnge inställda TV-kanaler, 30  
 Ta bort inställda TV-kanaler, 31  
 Vad finns i menyn *Edit TV list*, referensboken s. 22  
 Visa kanallistan, 8  
 Välja en TV-kanal, 8

## Underhåll

Byta Beo4-batterier, 49  
 Underhåll av BeoSystem 1, 49

## Uttagspaneler

Ansluta ytterligare utrustning, 44  
 Extra uttag, 47  
 Uttagspanel för AV och antenn, 45  
 Uttagspanel för högtalare och digital ingång, 46  
 Uttagspaneler, 45  
 Videokamera- och hörlursuttag, 48

## Videokamera

Ansluta en videokamera, 48  
 Kopiera från en videokamera till ett videoband, 48  
 Titta på videokamera på BeoSystem 1, 48



Den här produkten uppfyller de krav som definieras i EEG-direktiven 89/336 och 73/23.

## Övrig information...

Vi försöker tänka på dina behov som användare när vi konstruerar och tillverkar Bang & Olufsen-produkter, och vi försöker göra produkterna enkla och bekväma att använda.

Därför hoppas vi att du tar dig tid att berätta för oss om hur du upplever din Bang & Olufsen-produkt. Allt du anser vara viktigt – positivt eller negativt – kan hjälpa oss att förbättra våra produkter ytterligare.

Tack!

*Skriv till:* Bang & Olufsen a/s  
Customer Service  
dept. 7205  
Peter Bangsvej 15  
DK-7600 Struer

*eller faxa:* Bang & Olufsen  
Customer Service  
+45 97 85 39 11 (fax)

*eller e-posta:*  
beoinfo1@bang-olufsen.dk

*Besök vår webbplats...*  
[www.bang-olufsen.com](http://www.bang-olufsen.com)

Tillverkad under licens från Dolby Laboratories. "Dolby" och dubbel-D-symbolen är varumärken som tillhör Dolby Laboratories. Konfidentiella opublicerade arbeten. Copyright 1992–1997. Med ensamrätt.

DTS och DTS Digital Surround är registrerade varumärken som tillhör Digital Theater Systems, Inc.

Med förbehåll för ändringar av tekniska specifikationer, funktioner och deras användning.





350888804040008