

Handbok



Om du skulle förlora eller skada BeoVision 5 CD-rom-skivan, finns informationen också på Bang & Olufsen webbplats; www.bang-olufsen.com, och du kan även kontakta återförsäljaren.

Förklaring till symbolerna i handböckerna

På bilden nedan ser du hur en knapp, källa eller statusdisplay ser ut i anvisningarna i handböckerna.

TV Knappar på Beo4-
LIST fjärrkontrollen
▲
▼

STORE Displayer på Beo4-
P-IN-P fjärrkontrollen

TV 12 Displayer på
UPDATE BeoVision 5

Användarhandboken

Den här **handboken** ger information om daglig användning, såväl mer avancerade åtgärder som grundläggande inställningar och underhåll av produkten.

I **CD-rom-referensboken** finns information om att ansluta högtalare, justera högtalarinställningar, ansluta kringutrustning, ansluta ett audiosystem och installera och styra ett BeoLink-system. Den innehåller också en översikt över skärmmenyer.

Båda handböckerna har en innehållsförteckning där du kan söka efter det avsnitt som handlar om just det du vill veta mer om.

Vi förväntar oss att din Bang & Olufsen-återförsäljare levererar produkten hem till dig, installerar den och gör alla nödvändiga anslutningar och grundläggande inställningar. Information om att installera och ställa in produkten finns dock i handböckerna, ifall du skulle behöva den vid ett senare tillfälle, t.ex. om du flyttar apparaten eller utökar systemet.

Referensboken är en fil i PDF-format på den bifogade CD-rom-skivan. Programmet Acrobat Reader måste vara installerat på datorn för att du ska kunna läsa PDF-filen. Om du inte har det programmet, kan det installeras från CD-rom-skivan. Välj därefter filen med önskat språk, så öppnas referensboken.

Daglig användning, 4

Lär dig hur du använder BeoVision 5 och Beo4-fjärrkontrollen, tittar på och väljer kanaler, justerar ljudet, söker text-TV-information, och slutligen hur du gör BeoVision 5 till en hemmabio för att titta på filmer.

Avancerade funktioner, 12

Allt du behöver veta om mer avancerad användning av BeoVision 5 – avancerade text-TV-funktioner, tidsinställd visning och tidsinställt standby-läge, särskilda ljudinställningar och förinställningar, se två källor samtidigt, styra ansluten videoutrustning med Beo4 och spela och kopiera videokamerainspelningar.

Installation och översikt över uttag, 22

Lär dig hur du hanterar och placerar BeoVision 5, vad som kan anslutas till BeoVision 5, var du ansluter utrustning och hur du registrerar extra videoutrustning.

Inställning av kanaler och alternativ, 30

Lär dig hur du ställer in, namnger och tar bort kanaler, och hur du ställer in i vilken ordning de visas. Det här kapitlet innehåller också information om att ställa in tid, datum, bild och ljud.

Underhåll, 40

Lär dig hur du sköter BeoVision 5 och hur det inbyggda PIN-kodsystemet fungerar.



Index, 44

Hitta just det du vill veta mer om.

Introduktion till BeoVision 5 och Beo4

Använda Beo4-fjärrkontrollen

Gå igenom de grundläggande principerna för Beo4-fjärrkontrollen och prova dem. Knapparnas funktioner beskrivs nedan.

Slå på TV:n	TV		TV	Beo4-displayen visar vilken källa du valt eller extra funktioner som är tillgängliga när du trycker på knappen LIST, t.ex. FORMAT
Slå på t.ex. en set-top box*	SAT		FORMAT	
Slå på en DVD-spelare*	DVD		RADIO	Slå på radio, CD eller bandspelare*
Slå på en videobandspelare*	V TAPE		CD	
Tryck två gånger för att börja spela in här och nu*	RECORD		A TAPE	
Välja kanaler eller spår*	0 – 9		LIGHT	Justera ljuset i rummet*
Slå på text-TV	TEXT		MENU	Visa huvudmenyn för att få tillgång till kanallistor, menyer för tidsinställd spelning och tidsinställt standby-läge såväl som installationsalternativ
De färgade knapparna ger dig tillgång till olika funktioner beroende på vilken källa du valt			▲	Stega mellan kanaler, kapitel på en DVD eller CD-spår*
Ta fram ytterligare funktioner i Beo4-displayen**	LIST		▼	
Tryck för att stoppa spelningen av ett videoband eller en skiva, tryck för att stoppa inspelning*	STOP		◀▶	Spola tillbaka eller snabbspola framåt på ett videoband*
Justera ljudvolymen, tryck i mitten för att stänga av ljudet	^ v		GO	Godkänn och lagra anvisningar eller inställningar
			EXIT	Avsluta alla skärmmenyer
			•	Sätt BeoVision 5 i standby-läge



BANG & OLUFSEN

*För att du ska kunna använda de här funktionerna måste respektive produkter och funktioner finnas i ditt system.
**Se handboken till Beo4 för information om hur man lägger till extra funktioner till de som visas i displayfönstret på Beo4.

Information som visas och menyer

Information om valda källor visas överst på skärmen. Det finns också skärmmenyer som gör att du kan ställa in eller justera extra funktioner.

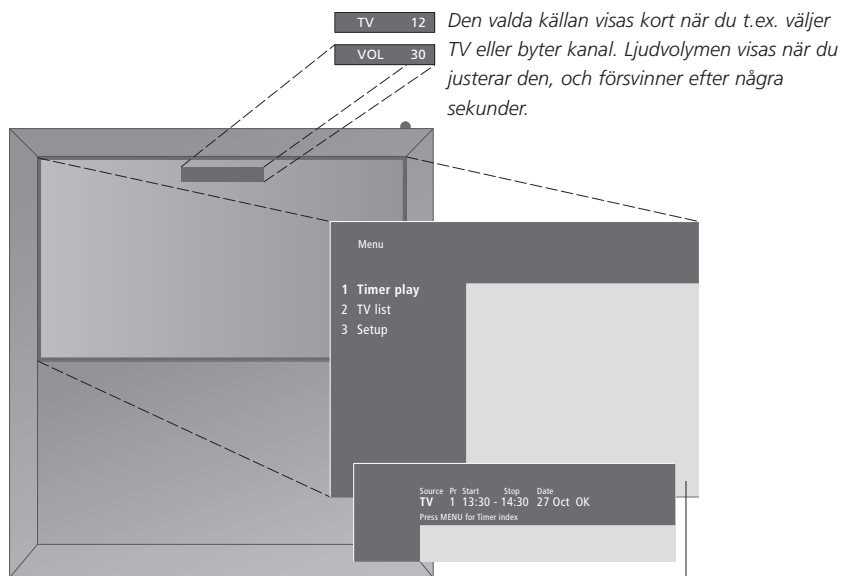

Den valda källan visas kort när du t.ex. väljer TV eller byter kanal. Ljudvolymen visas när du justerar den, och försvinner efter några sekunder.

På skärmmenyer finns antingen en lodrät lista med alternativ att välja bland eller en vågrät lista över inställningar att fylla i.

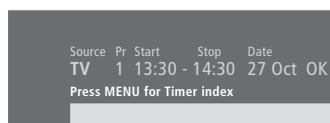

Du kan välja om navigationstecknen ska visas i menyerna. Funktionen är på vid leverans, men du kan avaktivera den. Visa alternativet 'Menu' på menyn 'Setup' och välj 'On' för att aktivera navigeringstecken och 'Off' för att avaktivera dem.

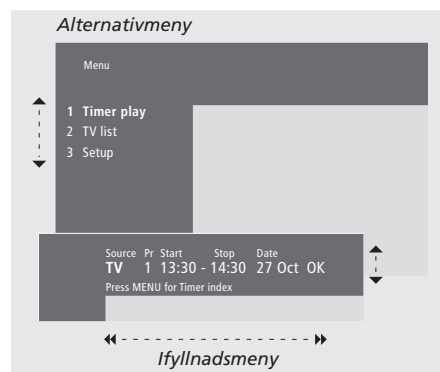

Visa menysystemet...

MENU Tryck på MENU när TV:n är påslagen

Så här använder du alternativmenyer...

▲ ▼ Tryck för att flytta genom alternativmenyn, eller...

1 – 9 ...tryck på sifferknapparna på Beo4 för att välja ett nummerat alternativ på en lista

GO Tryck för att ange ditt val

Så här använder du ifyllnadsmenyer...

▲ ▼ Tryck på ▲ eller ▼ för att visa dina val för en enskild inställning i en ifyllnadsmeny, eller på
 ◀ ▶ ◀ och ▶ för att stega mellan inställningar

0 – 9 Tryck på sifferknapparna på Beo4 för att ange inställningar

GO Tryck för att ange ditt val

För både alternativmenyer och ifyllnadsmeny gäller att du går tillbaka till föregående meny genom att trycka på STOP, och avslutar menyerna genom att trycka på EXIT.

Titta på TV

Funktionerna som visas på den här sidan är funktioner som används dagligen:

- Välja en TV-kanal genom att ange dess nummer;
- Växla till en annan kanal eller källa.
- Visa en kanallista på skärmen;
- Justera ljudvolymen;
- Vrida BeoVision 5 så att den vänds mot dig. Då måste BeoVision 5 vara försedd med ett motorstativ.

Alla de här funktionerna kan utföras med fjärrkontrollen Beo4.

Välja TV-kanal

Om du vill titta på TV trycker du på knappen för TV på Beo4. BeoVision 5 slår på den kanal du sist tittade på.

TV	Tryck för att slå på TV:n. Den kanal du tittade på senast visas på skärmen
TV 2	
0 – 9	Tryck på ett kanalnummer för att gå direkt till den kanalen
▲	Tryck för att stega genom kanalerna en efter en
▼	
DVD	Du kan när som helst ändra till en annan källa genom att trycka på knappen för den källan, t.ex. DVD
•	Tryck för att försätta BeoVision 5 i standby-läge

Visa listan över kanaler

Alla TV-kanaler visas på en lista som du kan ta fram på skärmen. Listan innehåller kanalnummer och -namn, och kan innehålla 99 TV-kanaler.

TV	Tryck för att slå på TV:n
GO	Tryck och håll ned för att visa listan över kanaler på skärmen
◀ ▶	Tryck för att visa föregående eller följande sida av kanallistan
0 – 9	Du väljer kanal genom att trycka på kanalnumret på Beo4 eller genom att trycka på piltangenterna tills markören är på önskad kanal
▲	
▼	
GO	Du slår på den valda kanalen genom att trycka på GO, och lämnar menyn genom att trycka på EXIT
EXIT	

Du kan även visa kanallistan genom att trycka på MENU och visa huvudmenyn, och sedan trycka 2 för att välja TV-listan.

Justera eller stänga av ljudet

Du kan justera eller stänga av ljudet när som helst.

- ^ Tryck på någon av knappens sidor för att höja eller sänka ljudet
- ∨ Tryck på knappens mitt för att stänga av ljudet
- ^ Tryck på någon av knappens sidor för att sätta på ljudet igen
- ∨ Tryck på någon av knappens sidor för att sätta på ljudet igen

Vrida TV:n

Om BeoVision 5 är försedd med motorstativ kan du också vrida TV:n åt vänster eller höger med hjälp av Beo4-fjärrkontrollen.

- LIST** Tryck flera gånger tills **STAND** visas i Beo4-displayen
- STAND**
- ◀ ▶ Tryck för att vrida BeoVision 5 åt vänster eller höger, eller...
- 0** ...tryck på 0, 1 eller 2 om TV:n har förinställda positioner
- 1**
- 2**

I avsnittet *Ställa in positioner för tittande och standby-läge* på s. 39 finns mer information om hur man ställer in TV-positioner.

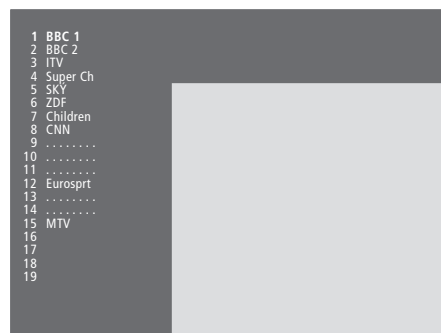

TV-kanallistan. Prickade linjer visar att en kanal har lagrats, men inte fått något namn. En tom plats i listan innebär att det inte har lagrats någon kanal där.

Hemmabio med BeoVision 5

Du kan göra ditt system till ett fullt utrustat hemmabiosystem genom att ansluta fyra Bang & Olufsen-högtalare och en BeoLab 2 subwoofer*.

När du sätter på BeoVision 5 eller någon av källorna som anslutits till den sätts högtalarna (som kan vara i ett i surround-ljudsystem) på eller av, beroende på vad som passar ljudet i den aktuella källan.

BeoVision 5 sätter ibland på en högtalarkombination automatiskt. Detta händer om det program som sänds eller den DVD-skiva som spelas innehåller information om hur många högtalare som ska användas. Du kan fortfarande själv välja vilken högtalarkombination som ska användas.

Du kan också justera bilden så att den fyller ut skärmen och fulländar hemmabio-upplevelsen.

Välja högtalare för film ljud

När du tittar på en film eller ett program kan du välja vilken högtalarkombination som ska användas, om det finns flera att välja mellan i ditt system.

LIST	Tryck flera gånger tills SPEAKER visas i Beo4-displayen
SPEAKER	
1 – 5	Tryck på siffran för den högtalarkombination du vill använda. De valda högtalarna kopplas in automatiskt
▲	Du justerar ljudbalansen för det program du tittar på genom att trycka på ▲ eller ▼ för att justera balansen mellan de externa främre och bakre högtalarna, och på ◀ eller ▶ för att justera balansen mellan de vänstra och högra högtalarna
▼	
◀ ▶	
EXIT	Tryck på EXIT för att ta bort SPEAKER från Beo4-displayen och återgå till aktuell källa

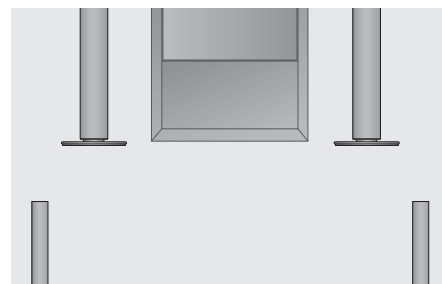

Högtalarkombinationer

SPEAKER 1

Ljud endast i TV-högtalarna. För program med samtalsröst, t.ex. TV-nyheter.

SPEAKER 2

Stereoljud i de två externa främre högtalarna. BeoLab 2 subwoofer är aktiv. För musik-CD-skivor.

SPEAKER 3

TV-högtalarna, de främre externa högtalarna och BeoLab 2 subwoofer är aktiva. För TV-program med stereoljud.

SPEAKER 4

Förbättrat stereoljud i de externa främre och bakre högtalarna. BeoLab 2 subwoofer är aktiv. För musik-CD-skivor och band.

SPEAKER 5

Surround-ljud från alla högtalarna inklusive BeoLab 2 subwoofer. För program med surround-ljud.

Om du endast har anslutit två externa främre högtalare till TV:n, kan du bara välja mellan SPEAKER 1–3.

*OBS! Se BeoVision 5 CD-rom-skivan och avsnittet *Högtalaruppsättning – surround-ljud* för mer information.

Få bilden att fylla skärmen

BeoVision 5 ger alltid bästa möjliga bild. Bilden anpassas automatiskt så att den fyller ut så stor del av skärmen som möjligt. Men du kan ändå välja vilket format du föredrar för din hemmabio.

LIST	Tryck flera gånger tills FORMAT visas i Beo4-displayen
GO	Tryck om du vill att BeoVision 5 ska optimera bilden, i annat fall...
1 – 3	...trycker du på siffran för det önskade bildformatet
▲	Om du valt Format 1 trycker du på ▲ eller ▼ för att välja variationer av formatet
▼	
▲	Om du valt Format 2 trycker du på ▲ eller ▼ för att flytta bilden upp och ned
▼	
EXIT	Tryck för att lämna funktionen FORMAT

Bildformat att välja mellan

FORMAT 1

För standard-TV-bild, som på bilden till höger. Det finns två varianter: Panoramavy (för störst bild) och 4:3 (för standardbildformat).

FORMAT 2

För letterbox-bilder.

FORMAT 3

För äkta 16:9 wide screen-bilder. FORMAT 3 väljs vanligtvis automatiskt. Om inte, kan du välja det manuellt.



I format 1 väljer BeoVision 5 automatiskt den största bilden (panoramavy).

Text-TV

Om du väljer en kanal som det finns text-TV till, får du tillgång till text-TV-sidor på BeoVision 5, undersidor som är länkade till dessa text-TV-sidor och fyra minnessidor där du kan lagra de text-TV-sidor du oftast tittar på.

De lagrade minnessidorna är de som först visas när du öppnar text-TV på skärmen, och med Beo4 är det enkelt att snabbt flytta från sida till sida.

Om du sparar text-TV-sidan för textning som minnessida nummer 4, kan du aktivera textning för just den kanalen automatiskt.

Grundläggande text-TV-funktioner

Du kan söka efter information på text-TV-sidor i tre steg: slå på text-TV-tjänsten, läs innehållsförteckningen för att hitta rätt sidnummer, och gå till önskad sida.

TEXT	Tryck för att visa innehållsförteckningen för text-TV-sidorna
0 – 9	Tryck på numret för den text-TV-sida du vill titta på
▲ ▼	Tryck för att flytta till föregående eller följande sida
STOP	Om den aktuella sidan innehåller undersidor kan du trycka på STOP för att pausa sidväxlingen
0 – 9 ▲ ▼	Om du vill visa en viss undersida anger du den fyrsiffriga koden för sidan, eller trycker på ▲ eller ▼ för att stega till sidan
STOP	Tryck på STOP igen för att sätta igång sidväxlingen igen
EXIT	Tryck för att lämna text-TV och återgå till den källa du tidigare använde

Lagra sidor du ofta läser

Lagra dina favoriter bland text-TV-sidorna som minnessidor, så att dessa sidor visas allra först när du slår på text-TV.

TEXT	Tryck för att ta fram text-TV
0 – 9 ▲ ▼	Tryck på sifferknapparna eller på ▲ ▼ på Beo4 för att gå till en sida du ofta tittar på
LIST STORE	Tryck flera gånger tills STORE visas i Beo4-displayen
GO	Tryck för att välja den aktuella sidan att lagra
1 – 4	Ange vilket nummer som ska användas för minnessidan
GO	Tryck för att lagra sidan som en minnessida, eller...
EXIT	...tryck för att avsluta STORE-funktionen och återgå till text-TV utan att lagra

Observera att text-TV-sidor för set-top box kan visas, men inte lagras som minnessidor!

OBS! Om BeoVision 5 är länkad med en BeoLink-kabel till en annan TV, delas lagrade minnessidor inte mellan de länkade TV-apparaterna. Minnessidor måste lagras manuellt på alla länkade TV-apparater.

Daglig användning av minnessidor

Du kanske behöver komma åt dina minnessidor snabbt, t.ex. om du är på väg till jobbet och vill se information på text-TV om trafiksituationen.

TV	Tryck för att sätta på en TV-kanal med text-TV-tjänst
TEXT	Tryck för att sätta på text-TV. Den sida som sparats som minnessida 1 visas automatiskt
◀ ▶	Tryck för att visa de andra minnessidorna

Om du vill visa minnessidor från en annan kanals text-TV-tjänst, trycker du på **EXIT** på Beo4 för att återgå till kanalvisning och på **▲ ▼** eller kanalnumret för att byta kanal. Tryck sedan på **TEXT** för att sätta på text-TV igen.

Aktivera textning från text-TV

Om en kanal erbjuder text-TV-textning, kan du aktivera textning för kanalen. Vilken sida text-TV-textningen har brukar stå i innehållsförteckningen på text-TV-sidan 700.

0 – 9	När text-TV är aktiverat trycker du på sifferknapparna eller på ▲ ▼ på Beo4 för att komma till text-TV-sidan med textning. Textning visas på skärmen
EXIT	Tryck för att ta bort textningen

Lagra textning permanent från text-TV-sidan för textning...

LIST	Tryck flera gånger tills STORE visas i Beo4-displayen
STORE	
GO	Tryck för att välja minnessidan
4	Tryck på 4 för minnessida 4
GO	Tryck för att lagra textningen
	Om du vill ta bort textning som lagrats, lagrar du bara en annan text-TV-sida som minnessida nummer 4
TV	Tryck för att återgå till att titta på TV

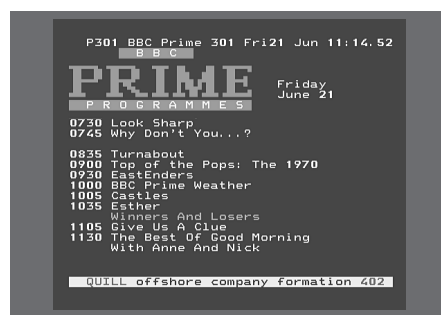

En typisk text-TV-sida. Det aktuella sidnumret, kanalnamnet, datum och tid visas längst upp på skärmen, tillsammans med ett tresiffrigt nummer som visar hur sidsökningen fortskrider.

Avancerade text-TV-funktioner

Om du väljer en kanal som erbjuder text-TV, får du tillgång till text-TV-sidorna på BeoVision 5.

BeoVision 5 stöder även ytterligare tre text-TV-funktioner: textförstoring för att underlätta läsningen, placering av text-TV-sidan över TV-bilden, och visning av dold text, t.ex. svaret på en gåta.

Om TV-stationen har en Fasttext-tjänst, kan du använda de färgade knapparna på Beo4 för att gå till en av de fyra länkade text-TV-sidorna.

BeoVision 5 kan också signalera när en önskad sida har hittats eller uppdaterats.

Extra text-TV-funktioner

När du använder text-TV kan du förstora texten, placera text-TV-sidan över TV-bilden och visa dold text.

Förstora texten på skärmen...

LIST	Tryck flera gånger tills LARGE
LARGE	visas i Beo4-displayen
GO	Tryck för att aktivera – den övre halvan av sidan visas
GO	Tryck för att visa den nedre halvan
GO	Tryck för att återgå till normal textstorlek

Bevara TV-bilden i text-TV...

LIST	Tryck flera gånger tills MIX visas i
MIX	Beo4-displayen
GO	Tryck för att visa text-TV-informationen över TV-bilden
GO	Tryck för att ta bort TV-bilden

Visa dold text...

LIST	Tryck flera gånger tills REVEAL
REVEAL	visas i Beo4-displayen
GO	Tryck för att aktivera – om det finns dold text på sidan blir den synlig
GO	Tryck för att ta bort den visade texten

Visa uppdaterade text-TV-sidor

BeoVision 5 stöder funktionen för siduppdatering som vissa TV-stationer erbjuder, vilken innebär att ett meddelande visas om en text-TV-sida uppdaterats. Det är användbart om du t.ex. vill läsa de senaste nyhetsrubrikerna medan du tittar på TV.

Ta fram önskad text-TV-sida...

LIST	Tryck flera gånger tills UPDATE
UPDATE	visas i Beo4-displayen
GO	Tryck för att aktivera
FOUND	När sidan hittats står det FOUND på skärmen
UPDATE	När sidan uppdaterats står det UPDATE på skärmen
GO	Tryck för att visa den sida som hittats eller uppdaterats
EXIT	Tryck för att avsluta text-TV

Funktionen upphör när du byter kanal.

Spela in från text-TV-listor

Om du har anslutit en BeoCord V 8000 till BeoVision 5, kan du förinställa en inspelning av ett program från en text-TV-lista.

- TEXT** Tryck för att ta fram text-TV
- 0 – 9** Ta fram sidan med text-TV-listan, sidan 601
- RECORD** Tryck för att spela in – det första programnamnet eller den första starttiden på listan markeras av en markör
- ▲ Tryck på ◀ ▶ ▲ eller ▼ för att flytta markören till det program du vill spela in
- ▼
- GO** Tryck för att välja programmet – markören som markerar det ändras till att visa datum, kanalnummer och kanalnamn, följt av 'OK?'
- Om informationen inte stämmer trycker du på ◀ eller ▶ för att flytta genom informationen och på ▲ eller ▼ för att ändra inställningarna
- GO** Tryck för att lagra den förinställda inspelningen – RECORD visas

Om du vill spela in ytterligare program, kan du fortsätta att markera program på listan med markören.

Att tänka på för PDC/VPS och inspelning
När PDC (Program Delivery Control) eller VPS (Video Programming System) används, fäster TV-stationen en kodad signal till varje program som sänds, vilket garanterar att programmet verkligen spelas in även om visningen av programmet förskjuts och start- och sluttider ändras.

Om det finns PDC- eller VPS-signaler till de program du spelar in och funktionen PDC/VPS är inställd på *On* i videobandspelarens inställningsmeny, markeras titeln på det program du vill spela in i stället för starttiden. Du behöver inte bry dig om start- respektive sluttider. Kvittebar bara statusraden, som visas i stället för programmets titel. Om det behövs kan du naturligtvis ändra den visade informationen.



Om PDC/VPS-signaler inte sänds ut av den aktuella kanalen, följer inspelningarna de angivna start- och sluttiderna och ändras inte om programmet skulle få ändrad sändningstid. När du ställer in att ett program ska spelas in, visas programmets start- och sluttid längst upp på skärmen.

Gå direkt till en sida via Fastext

En del TV-stationer med text-TV-tjänst erbjuder funktioner för snabb åtkomst, kallade Fastext, som gör att du kan gå direkt till en av fyra länkade text-TV-sidor. Fastext stöds av BeoVision 5.

TEXT Tryck för att sätta på text-TV

▲ ▼
0 – 9 Tryck på ▲ eller ▼ för att hitta en Fastext-sida. Du kan också ange sidnumret med hjälp av sifferknapparna

■ ■
■ ■ Tryck på en av de färgade knapparna för att komma åt funktionen Fastext. Rubrikerna på de fyra länkade sidorna visas längst upp på skärmen

■ ■
■ ■ Tryck på den färgade knapp som motsvarar den länkade sida du vill visa

TEXT Tryck för att lämna Fastext och återgå till vanlig text-TV-visning, eller...

EXIT ...tryck för att lämna text-TV helt



En text-TV-sida med ett färgat fält längst upp som visar att det är en Fastext-sida.



Rubrikerna på de fyra länkade sidorna visas längst upp på den aktiverade Fastext-sidan, var och en med en egen färg.

Med funktionen Picture-in-Picture, bild-i-bild, kan du titta på två videokällor på skärmen samtidigt. Medan du tittar på ett program eller en inspelning på BeoVision 5, kan du ta fram en liten bild på skärmen och där titta på en annan källa eller kanal. Du kan t.ex. titta på ett TV-program och ett set-top box-program eller ett videoband samtidigt, om källorna ifråga är tillgängliga i systemet.

Bild i bilden

När funktionen Picture-in-Picture är aktiverad styr Beo4-fjärrkontrollen den lilla bilden, men ljudet kommer alltid från den källa som visas i storbild.

När du t.ex. tittar på TV...

- | | |
|---------------|--|
| LIST | Tryck flera gånger tills P-IN-P* visas i Beo4-displayen |
| P-IN-P | |
| SAT | Tryck t.ex. på SAT för att välja en källa som ska visas i det lilla fönstret |
| 0 | Tryck på 0 för att växla mellan den stora och den lilla bilden |
| LIST | Tryck flera gånger tills P-IN-P visas i Beo4-displayen – tryck sedan på en av de färgade knapparna som motsvarar hörn på skärmen för att placera fönstret på skärmen |
| P-IN-P | |
| TV | Tryck på en knapp för källa, t.ex. TV, för att avsluta funktionen Picture-in-Picture och återgå till vanlig visning |

Om P-IN-P inte är tillgänglig på Beo4-displayen, måste du lägga till funktionen på Beo4:s lista över funktioner. I handboken till Beo4 finns mer information.

*Obs: Om du vill titta på en källa som registrerats som V.AUX i menyn 'Connections', t.ex. en set-top box, trycker du på LIST flera gånger tills P-V.AUX visas i Beo4-displayen istället.

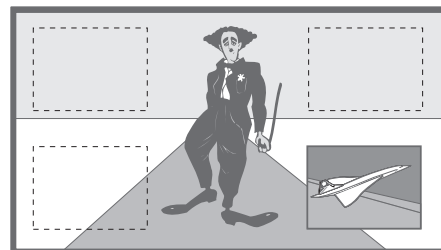
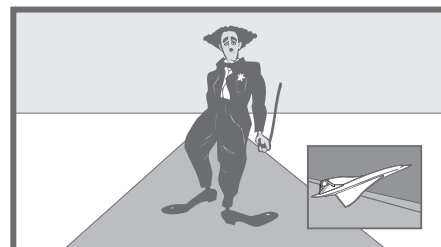
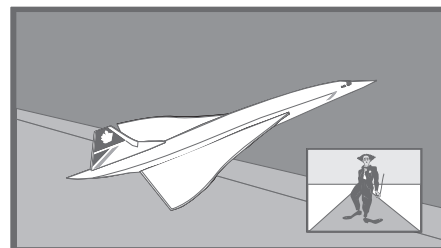

Använda ytterligare videoutrustning

När den extra videoutrustningen har anslutits och registrerats i menyn *Connections*, enligt beskrivningarna på sidan 26, kan du styra den med Beo4-fjärrkontrollen.

Om du har anslutit en set-top box, kan du använda Beo4-fjärrkontrollen för att komma åt kanalerna och funktionerna för set-top boxen.

På BeoVision 5 CD-rom-skivan finns mer information om hur man ansluter ytterligare utrustning.

Få tillgång till ytterligare videoutrustning

En del av den anslutna utrustningen kan styras med hjälp av Beo4-fjärrkontrollen.

V TAPE	Tryck för att slå på en videobandspelare
DVD	Tryck för att slå på en DVD- eller CDV-spelare
LIST V.TAPE2	Tryck flera gånger tills V.TAPE2 visas i Beo4-displayen
GO	Tryck för att slå på en andra videobandspelare
LIST V.AUX	Tryck flera gånger tills V.AUX visas i Beo4-displayen
GO	Tryck för att slå på en källa som registrerats som V.AUX, t.ex. en set-top box

För att V.AUX eller V.TAPE2 ska kunna visas på Beo4, måste alternativen ha lagts till på Beo4:s lista över funktioner. I handboken till Beo4 finns mer information.

Styra en set-top box

Om du vet vilken av knapparna på Beo4 som aktiverar den funktion du är intresserad av, kan du ta fram funktionen utan att först aktivera menyn Set-top Box Controller.

GO 0 – 9	Tryck på GO och den sifferknapp som aktiverar den önskade funktionen
GO ▲ ▼	Tryck på GO och sedan på ▲ eller ▼ för att direkt stega uppåt eller nedåt genom kanalerna
GO ◀ ▶	Tryck på GO och sedan på ◀ eller ▶ medan set-top box-menyn visas på skärmen för att t.ex. stega mellan menysidor eller i programlistor
GO	Håll ned GO för att ta fram kanalguiden eller texten Now på skärmen, beroende på set-top boxen

När set-top boxen har valts som källa, trycker du två gånger på MENU för att visa TV:ns huvudmeny.

Menyn Set-top Box Controller

En del av knapparna på set top-boxens fjärrkontroll är inte omedelbart tillgängliga på Beo4. Genom att ta fram menyn Set-top Box Controller på skärmen kan du se vilka av knapparna på Beo4 som aktiverar särskilda tjänster eller funktioner på set-top boxen.

SAT Tryck för att slå på set-top boxen

MENU Tryck för att ta fram menyn Set-top Box Controller

Om set-top boxen har registrerats som V.AUX...

LIST Tryck flera gånger tills V.AUX visas i Beo4-displayen

V.AUX

GO Tryck för att slå på set-top boxen

MENU Tryck för att ta fram menyn Set-top Box Controller

0 – 9 Tryck på den sifferknapp som aktiverar den önskade funktionen...

Eller tryck på en av de färgade knapparna för att aktivera en funktion

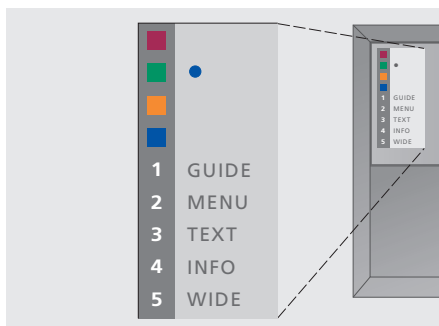

Exempel på en Set-top Box Controller-meny – Beo4-knapparna visas till vänster på menyn och set-top box-knapparna visas till höger.

Ändra eller kontrollera ljudinställningarna

Visa det aktiva ljudsystemet

Du kan visa namnet på det aktiva ljudsystemet för en källa eller ett program på skärmen. Det går dock inte att förinställa ett ljudsystem på den här menyn.

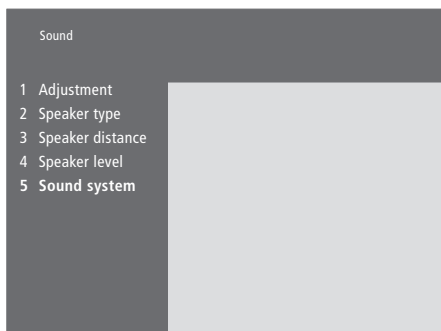

- > Tryck på **MENU** för att visa huvudmenyn.
- > Tryck på **3** för att visa menyn *Setup*.
- > Tryck på **2** för att visa menyn *Sound*.
- > Tryck på **5** för att visa menyn *Sound system*. Det aktuella ljudsystemet visas. Mono/Stereo visas om inte Dolby-ljud är aktivt.
- > Tryck på **EXIT** eller en källknapp, t.ex. **TV**, för att lämna alla menyer.

Ljudsystemen som kan visas i menyn är:
Dolby Digital, Dolby Surround Pro Logic,
Dolby 3 Stereo, Dolby Digital + Dolby Surround
Pro Logic och Mono/Stereo.

Ändra ljudtyp eller språk

När du tittar på TV visas namnen på de ljudtyper som finns tillgängliga på skärmen.

LIST

SOUND

Tryck flera gånger tills **SOUND** visas i Beo4-displayen

GO

STEREO

Tryck för att visa den aktuella ljudtypen på skärmen

GO

GO

Tryck flera gånger för att växla till en annan ljudtyp eller ett annat språk i ett flerspråkigt program

EXIT

Tryck för att lämna funktionen **SOUND**

För att kunna visa **SOUND i Beo4-displayen, måste du först lägga till funktionen i Beo4:s lista över funktioner. I handboken till Beo4 finns mer information.*

Du kan ansluta en videokamera och titta på dina inspelningar och hemmavideor på BeoVision 5. Om du har anslutit t.ex. en BeoCord V 8000-videobandspelare till BeoVision 5 kan du kopiera videokamerainspelningar till videoband.

Titta på videokamera på BeoVision 5

Anslut videokameran och slå på BeoVision 5 om du vill titta på videokamerainspelningar. När du startar uppspelningen på kameran registrerar BeoVision 5 automatiskt signalen och du kan titta på bilderna från videokameran på skärmen.

Titta på videokamerainspelningar...

Anslut videokameran och börja uppspelningen på videokameran

TV Tryck för att slå på BeoVision 5 – videokamerasignalen syns genast

Om signalen från videokameran av misstag stängs av...

LIST Tryck tills CAMCORD* visas i
CAMCORD Beo4-displayen och tryck på **GO**
GO

**För att kunna visa CAMCORD i Beo4-displayen, måste du först lägga till funktionen i Beo4:s lista över funktioner. I handboken till Beo4 finns mer information.*

Kopiera från en videokamera

När du har anslutit videokameran till uttagspanelen för direkt åtkomst, kan du kopiera videokamerainspelningar till videoband. Medan du kopierar band kan du samtidigt titta på TV eller låta TV:n vara i standby-läge.

Kopiera inspelningar från en videokamera...

Anslut videokameran och börja uppspelningen på videokameran

RECORD Tryck för att förbereda BeoCord V 8000 för inspelning

RECORD Tryck igen för att börja spela in

V TAPE Tryck på V TAPE och sedan på
STOP STOP för att göra en paus i inspelningen

GO Tryck för att starta inspelningen igen efter en paus, eller...

STOP ...tryck på STOP igen för att avbryta inspelningen helt

Ställa in BeoVision 5 så att den slås på eller stängs av vid en viss tid

Du kan ställa in timern, tidsfunktionen, så att BeoVision 5 slås på eller stängs av ett visst datum och en viss tid, eller på samma tid och dag varje vecka.

Du kan ange upp till åtta timerinställningar, och visa en lista på skärmen över inställningarna. Du kan redigera eller ta bort timerinställningar från listan på skärmen.

Om BeoVision 5 har integrerats med ett audio- eller videosystem från Bang & Olufsen med en Master Link-kabel, kan timerfunktionerna också verkställas på dessa system*.

Om du vill ange timerinställningar måste den inbyggda klockan vara rätt inställd. Mer information finns i avsnittet *Ställa in tid och datum* på sidan 38.

Tidsinställd spelning och tidsinställt standby-läge

Använd t.ex. funktionen Timer Play om det är ett program du inte vill missa eller om du vill bli väckt av TV:n på morgonen. Använd Timer standby om du t.ex. vill att BeoVision 5 ska slås av automatiskt när du åker till jobbet på morgonen.

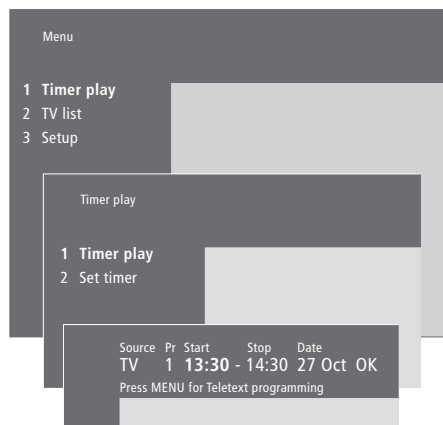

I systemet skrivs:

Jan...	januari	Jul...	juli
Feb...	februari	Aug...	augusti
Mar...	mars	Sep...	september
Apr...	april	Oct...	oktober
May...	maj	Nov...	november
Jun...	juni	Dec...	december
Mon...	måndag		
Tue...	tisdag		
Wed...	onsdag		
Thu...	torsdag		
Fri...	fredag		
Sat...	lördag		
Sun...	söndag		

Så här anger du inställningar för tidsinställd spelning eller tidsinställt standby-läge...

- > Tryck på **MENU** på Beo4 för att visa huvudmenyn.
- > Tryck på **GO** för att visa menyn *Timer play*.
- > Tryck på **GO** för att visa menyn *Set Timer*.
- > Tryck på **◀** eller **▶** för att flytta mellan menyposterna.
- > Tryck på **▲** eller **▼** för att visa alternativen för en menypost.
- > Tryck på sifferknapparna på Beo4 för att fylla i t.ex. ett kanalnummer eller start- och stopptider.
- > Om du vill ställa in Timer play för vissa veckodagar trycker du på **▶▶** för att markera *Date* och sedan på **MENU** för att ändra *Date* till *Days*. Välj den veckodag eller de veckodagar då inställningen ska gälla. Alla veckodagar visas, med början på M för måndag. Tryck på **▶▶** för att flytta mellan dagarna och på **▼** för att ta bort dagar. När önskade veckodagar visas trycker du på **GO**. OK markeras då.
- > När du fyllt i den information som efterfrågas trycker du på **GO** för att lagra timerinställningarna, eller på **EXIT** för att lämna alla menyer på skärmen utan att lagra.

*OBS! Slå på funktionen Timer play på de anslutna systemen först. Sedan kan du programmera inställningarna för systemen på BeoVision 5. I handböckerna till det anslutna audiosystemet eller den anslutna TV:n finns mer information.

Slå på funktionen Timer play

Du måste aktivera funktionen Timer play för att dina timerinställningar ska verkställas.

Så här slår du på funktionen Timer play...

- > Tryck på **MENU** på Beo4 för att visa huvudmenyn.
- > Tryck på **GO** för att visa menyn *Timer play*.
- > Tryck på **2** för att visa menyn *Activate Timer*.
- > Tryck på **▲** eller **▼** för att visa *Yes*. För att slå av funktionen Timer Play väljer du *No* istället.
- > När du fyllt i den information som efterfrågas trycker du på **GO** för att lagra inställningarna, eller på **EXIT** för att lämna alla menyer på skärmen.

Visa, redigera eller ta bort en timer

Visa en lista på skärmen över alla timerinställningar du har angett. Du kan redigera eller ta bort inställningar från listan på skärmen.

Visa, redigera eller ta bort inställningar för Timer play...

- > Tryck på **MENU** på Beo4 när *Source* (källa) eller *Pr* (program) är markerat på menyn *Timer play* för att visa ett aktuellt timerindex över timerinställningar du har angett.
- > Tryck på **▼** eller **▲** för att flytta genom listan till en inställning som du vill redigera eller ta bort.
- > Om du vill redigera en inställning trycker du på **GO** och följer anvisningarna i avsnittet 'Så här anger du inställningar för tidsinställd spelning eller tidsinställt standby-läge...'
- > Om du vill ta bort en inställning trycker du på **MENU**. Datumet ersätts av *Clear*?
- > Tryck på **GO** för att ta bort inställningen, eller på **EXIT** för att behålla den.

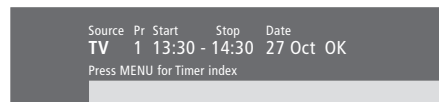

Om du vill titta på tidigare angivna timerinställningar, trycker du på **MENU**. Då visas timerindexet.

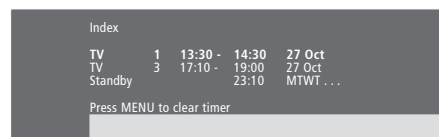

Här kan du redigera eller ta bort tidigare timerinställningar.

Installera BeoVision 5

Vi rekommenderar att du följer nedanstående tillvägagångssätt när du installerar BeoVision 5:

- Packa upp BeoVision 5 och placera den enligt bilden och anvisningarna till höger, under *Hantera BeoVision 5*;
- Välj lämplig placering för BeoVision 5. Anvisningar finns till höger;
- Anslut kablarna, kringutrustning och högtalare enligt anvisningarna på följande sidor och på BeoVision 5 CD-rom-skivan.

En översikt över anslutningspanelerna finns i avsnittet *Uttagspaneler* på sidan 28.

Hantera BeoVision 5

På grund av BeoVision 5:s vikt bör TV:n alltid lyftas och flyttas av två personer. BeoVision 5 har ett särskilt handtag som ska användas då TV:n tas ur sin förpackning. Efter det ska handtaget tas bort.

OBS! BeoVision 5 har inte utformats för att kunna stå på egen hand. Den måste stödjas tills den monterats på ett väggfäste eller stativ!

- Se till att BeoVision 5 installeras och ansluts enligt anvisningarna i den här handboken.
- BeoVision 5 har utformats enbart för att användas inomhus i bostadsutrymmen. Använd BeoVision 5 i temperaturer mellan 10–40° C, och inte på högre höjd än 1 500 meter över havet.
- Försök aldrig öppna BeoVision 5. Överlåt sådant till kvalificerade servicetekniker.

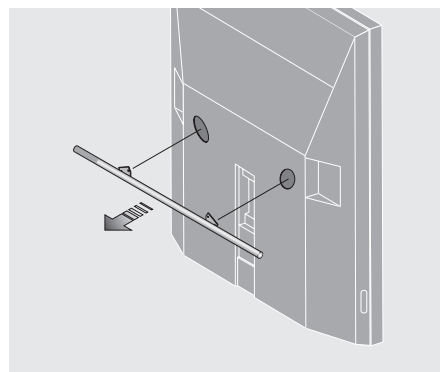

Innan du placerar BeoVision 5 måste du ta bort handtaget.

Översikt över uttags- och anslutningspaneler

Bilden till höger visar var de olika uttags- och anslutningspanelerna sitter på BeoVision 5:

- 1 Kortplats – för framtida användning
- 2 Uttagspanel för högtalare och digital ingång
- 3 Uttagspanel för AV och antenn
- 4 Kortplats – för framtida användning
- 5 Uttagspanel för direkt åtkomst

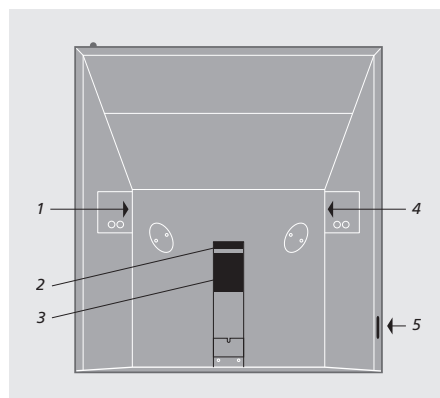

Placeringsalternativ

BeoVision 5 kan placeras på olika sätt. Till höger kan du se några alternativ. Kontakta din Bang & Olufsen-återförsäljare för mer information.

Undvik att placera BeoVision 5 i direkt solljus eller direkt artificiellt ljus (t.ex. en spotlight), eftersom det kan minska känsligheten hos fjärrkontrollmottagaren. Placera inga föremål ovanpå BeoVision 5.

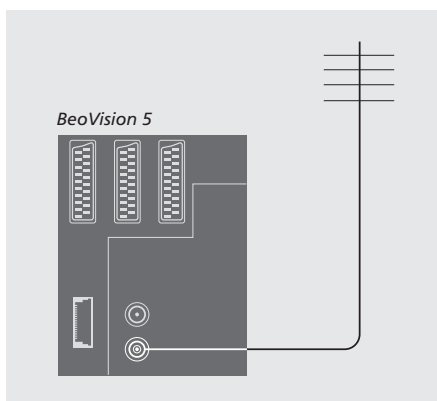
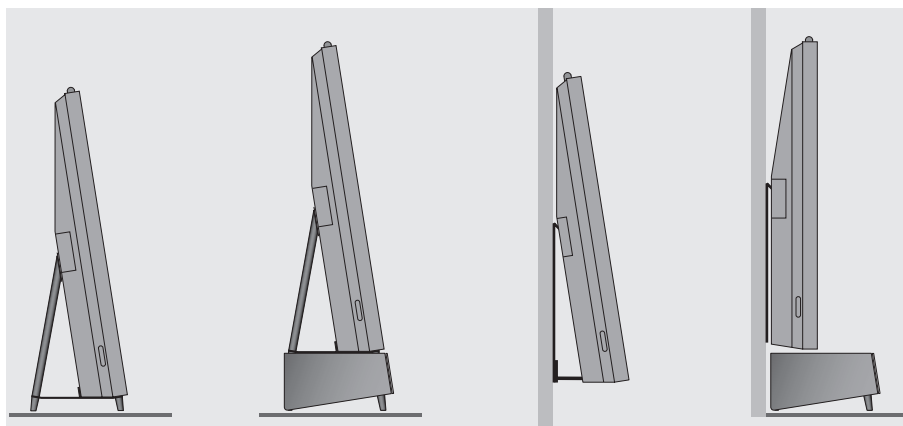

När alla anslutningar gjorts...

...kan du ansluta BeoVision 5 till elnätet. En liten röd lampa lyser längst upp på skärmen. Systemet är i standby-läge och är färdigt att användas. Om BeoVision 5 står fristående, kan du nu börja ställa in kanaler på det sätt som beskrivs i avsnittet *Hitta tillgängliga kanaler* på sidan 30.

Antenn- och nätanslutning

Anslut den externa antennen (eller ett kabel-TV-nätverk) till uttaget märkt VHF/UHF på baksidan av BeoVision 5 med en antennkabel.

Om du ska ansluta högtalare, ett audiosystem eller annan utrustning till BeoVision 5 ska du inte slå på strömmen till TV:n än!

Varning!

BeoVision 5 har en jordad nätsladd och trestiftskontakt. På grund av risken för elektriska stötar rekommenderar vi att ni inte tar bort jordkontakten från nätsladden. Kontakten kan endast sättas i ett jordat vägguttag. Om det inte finns något jordat vägguttag tillgängligt, ska en elektriker kontaktas.

Ansluta ytterligare utrustning

Du kan ansluta olika typer av audio- och videoutrustning till BeoVision 5, t.ex. en DVD-spelare, set-top box eller videokamera.

Audioutrustning ansluts via Master Link-uttaget.

När du ansluter videoutrustning till BeoVision 5, ska du i första hand använda AV-uttaget på BeoVision 5 om det är ledigt. Detaljerad information om anslutningar finns på BeoVision 5 CD-rom-skivan.

Kontrollera i handboken till kringutrustningen så att den ansluts på rätt sätt.

Kom ihåg att registrera all ansluten utrustning. Mer information finns i avsnittet *Registrera ytterligare videoutrustning* på sidan 26.

Huvudaudiosystem

Anslut den ena flerstiftskontakten på en BeoLink-kabel till uttaget märkt MASTER LINK på BeoVision 5, och den andra flerstiftskontakten till uttaget märkt MASTER LINK på audiosystemet.

AV 2 Expander

Med hjälp av tillbehöret AV 2 Expander, som finns som tillval, kan du ansluta fler än en utrustning till uttaget DECODER på BeoVision 5. Du kan ansluta en dekoder, en DVD-spelare och annan utrustning till BeoVision 5 via AV 2 Expander.

Använd en 21-stiftskabel för att ansluta en kontakt till uttaget märkt TV på expanderboxen, och anslut den andra kontakten till uttaget märkt DECODER på BeoVision 5.

Set-top box

Använd 21-stifts AV-kabeln för att ansluta set-top boxen till BeoVision 5. För att du ska kunna styra set-top boxen med Beo4-fjärrkontrollen måste du även ansluta en lågspännings-IR-sändare.

Dekoder

Om du vill ansluta en AV-dekoder (en baseband-dekoder, t.ex. Canal+, eller en MAC-dekoder etc.) ansluter du antenkabeln till BeoVision 5. Anslut AV-dekodern till 21-stiftsuttaget märkt DECODER på BeoVision 5.

Om du vill ansluta en RF-dekoder, ansluter du den externa antenkabeln till dekoderns ingångsuttag. Dra sedan kabeln till antennuttaget på BeoVision 5 (märkt VHF/UHF). Anslut RF-dekodern till 21-stiftsuttaget märkt DECODER på BeoVision 5.

Videobandspelare

Använd en 21-stiftskabel för att ansluta en BeoCord V 8000 videobandspelare till V.TAPE-uttaget på BeoVision 5. Anslut kabeln från antennen till antenningången på videobandspelaren. Dra antenkabeln till antennuttaget på BeoVision 5.

DVD-spelare

Använd en 21-stiftskabel för att ansluta en DVD-spelare, t.ex. Bang & Olufsen DVD 1, till BeoVision 5. Anslut ena änden till uttaget märkt AV på DVD-spelaren och den andra änden till uttaget märkt AV på BeoVision 5. Anslut uttaget märkt DIGITAL OUTPUT på DVD 1 till uttaget INPUT 1 på BeoVision 5. Om den kabel som behövs inte medföljer går den att anskaffa hos Bang & Olufsen-återförsäljaren.

Videospel, videokamera etc.

Vi rekommenderar att du använder uttagspanelen för direkt åtkomst för utrustning som ansluts temporärt, t.ex. videospel eller videokameror. Utagspanelen finns på vänster sida om BeoVision 5. Hur man använder uttagen beskrivs i avsnittet *Uttagspanel för direkt åtkomst* på sidan 29.

Registrera ytterligare videoutrustning

Om du ansluter ytterligare videokällor eller utrustning till BeoVision 5 måste du registrera utrustningen i menyn *Connections*.

De inställningar du anger i menyn *Connections* talar om för BeoVision 5 vad som har anslutits.

Information om var och hur man ansluter extra utrustning finns i avsnitten *Ansluta ytterligare utrustning* på sidan 24 och *Uttagspaneler* på sidan 28.

Vad har anslutits?

Genom att registrera utrustningen som är ansluten till BeoVision 5 kan du aktivera den via Beo4-fjärrkontrollen.

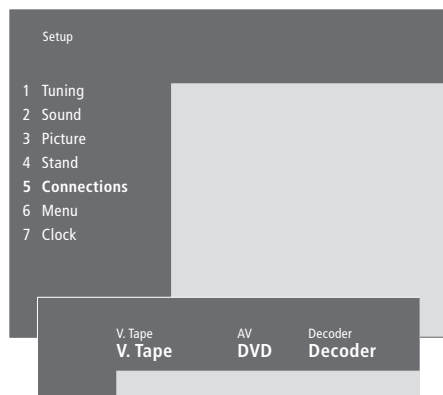

- > Tryck på **MENU** för att visa huvudmenyn.
- > Tryck på **3** för att visa menyn *Setup*.
- > Tryck på **4** för att visa menyn *Connections* (5 om ett motorstativ är installerat).
- > Tryck på **▶** för att välja ett uttag.
- > Tryck på **▲** eller **▼** för att stega igenom listan över typer av utrustning tills du hittar den utrustning du anslutit. Välj *None* om du inte har anslutit någon utrustning.
- > När du har valt utrustningstyper trycker du på **GO** för att lagra dina inställningar eller på **EXIT** för att lämna menyerna utan att lagra.

Välja set-top box

Det visas en lista över set-top boxar att välja från när du registrerar en set-top box i menyn *Connections*.

Utrustning som kan anslutas till båda uttagen

V.Tape

- V.Tape... för en Bang & Olufsen-videobandspelare
- DVD... för en DVD-spelare
- STB(SAT), STB(V.AUX)... för en set-top box
- None... om inget är anslutet

AV

- DVD... för en DVD-spelare
- STB(SAT), STB(V.AUX)... för en set-top box. Välj STB(SAT) om det finns en andra set-top box ansluten till DECODER-uttaget
- V.AUX... för annan extra utrustning
- Non B&O V.Tape2... för en videobandspelare som inte är från Bang & Olufsen
- V.Tape2... för en Bang & Olufsen-videobandspelare
- S-VHS V.TP2... för en Super-VHS-videobandspelare
- Decoder(2)... för en andra dekodare. Anslut den primära dekodern till uttaget DECODER.
- Doorcam... för en dörrkamera
- None... om inget är anslutet

Decoder

- Decoder(1)... för en primär dekodare eller expander-box
- STB(SAT), STB(V.AUX)... för en set-top box. Välj STB(SAT) om det finns en primär set-top box ansluten till AV-uttaget
- V.AUX... för annan utrustning som inte är från Bang & Olufsen
- Non B&O V.Tape2... för en videobandspelare som inte är från Bang & Olufsen
- None... om inget är anslutet

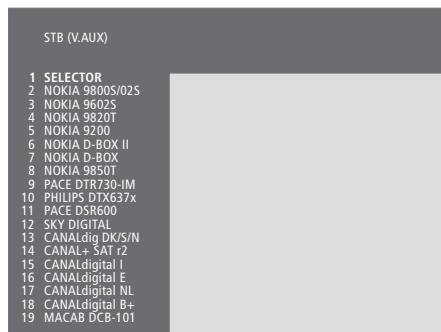

När set-top box-listan visas...

- > Tryck på ▼ för att gå nedåt i listan.
- > Tryck på GO för att välja STB-typ.

Om AV-uttaget redan används kan du ansluta en andra set-top box till videokamerauttaget. Mer information finns i *Alternativ set-top box-anslutning* på BeoVision 5 CD-rom-skivan.

Uttagspaneler

På den bakre uttagspanelen på BeoVision 5 kan du ansluta insignalskablar och kringutrustning, t.ex. en DVD-spelare eller ett Bang & Olufsen-audiosystem.

Via V.TAPE-, AV- och DECODER-uttagen kan man ansluta extra utrustning.

Den utrustning du ansluter via de här uttagen måste registreras i BeoVision 5:s meny *Connections*. Mer information finns i avsnittet *Registrera ytterligare videoutrustning* på sidan 26.

Anslutningspanel för högtalare och digital ingång

FRONT

De två uttagen används för att ansluta de externa främre högtalarna i ett surround-ljudsystem.

REAR

De två uttagen används för att ansluta de externa bakre högtalarna i ett surround-ljudsystem.

SUBWOOFER

Uttaget används för att ansluta en BeoLab 2 subwoofer i ett surround-ljudsystem.

INPUT 1

Uttag för digital insignal (S/P DIF), för att ansluta t.ex. en DVD-spelare. INPUT 1 är för digital insignal från utrustning som är ansluten till AV-uttaget på BeoVision 5.

INPUT 2

Uttag för digital insignal (S/P DIF), för att ansluta t.ex. en DVD-spelare. INPUT 2 är för digital insignal från utrustning som är ansluten till V.TAPE-uttaget på BeoVision 5.

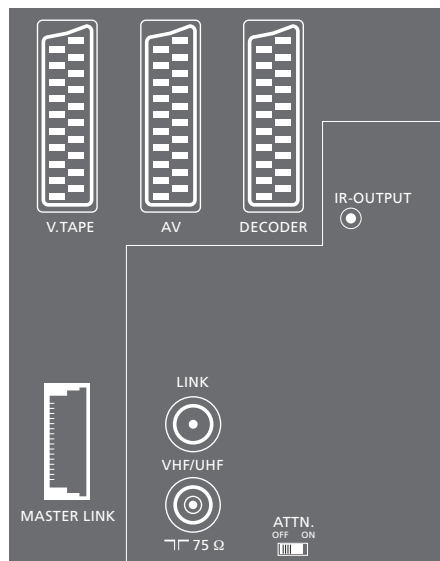
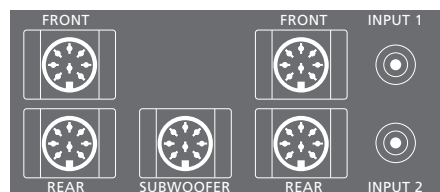

Anslutningspanel för AV och antenn

V.TAPE

21-stiftsuttag för en BeoCord V 8000-videobandspelare.

AV

21-stiftsuttag för AV-anslutning av annan utrustning, t.ex. en DVD-spelare, en set-top box*, en andra dekodare (varken MAC- eller baseband-dekodrar kan anslutas här).

DECODER

21-stiftsuttag för anslutning av en andra set-top box eller en primär dekodare. Uttaget kan användas för antingen en AV-dekodare eller en RF-dekodare.

Uttaget kan också användas för en AV 2 Expander, som gör det möjligt att ansluta en dekodare, en CDV-spelare och annan extra videoutrustning som inte är från Bang & Olufsen samtidigt.

MASTER LINK

Uttag för ett kompatibelt Bang & Olufsen-audiosystem.

Uttaget används även för BeoLink-distribution av ljud och bild i huset. Uttaget kan även användas för en extern s.k. positioner box (som används för parabol).

LINK

Antennutgång för distribution av videosignaler till andra rum.

VHF/UHF

Antenningång för signal från extern TV-antenn eller kabel-TV-nät.

ATTN. ON/OFF

Antennsignaldämpare. Alternativen är:

OFF: Normal inställning
ON: Signalerna dämpas

IR OUTPUT

För anslutning av en set-top box.

Uttagspanel för direkt åtkomst

PHONES

Du kan ansluta stereohörlurar till uttaget märkt PHONES. Sedan kan du stänga av BeoVision 5-högtalarna genom att trycka i mitten på volymknappen på Beo4.

L – R – VIDEO

Uttagen är till för anslutning av en videokamera:

L – R: För audioanslutning (vänster och höger ljudkanal).

VIDEO: För videosignalen.

S-VHS

Endast för anslutning av S-VHS eller Hi-8 videokamera.

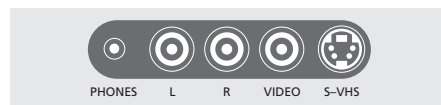

*OBS! Du kan ansluta en set-top box till antingen DECODER-, AV- eller V.TAPE-uttaget. Vilket uttag du ska använda beror på vilken annan utrustning som har anslutits.

Kanalinställning

BeoVision 5 kan automatiskt hitta TV-kanalerna.

Under processen *Add program* lämnas de kanaler du ställt in tidigare orörda. På så sätt kan kanalnamnen, deras plats i kanallistan och specialinställningar som lagrats för kanalerna, t.ex. inställningar för dekoder eller sändningssystem, behållas.

Hitta tillgängliga kanaler

BeoVision 5 söker rätt på de tillgängliga TV-kanalerna och lagrar dem efter nummer och namn. Upp till 99 olika TV-kanaler kan lagras.

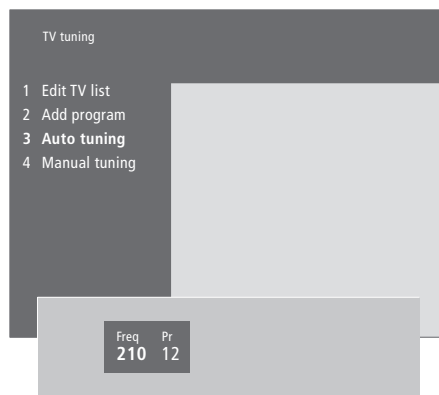

- > Tryck på **MENU** för att visa huvudmenyn.
- > Tryck på **3** för att visa menyn *Setup*.
- > Tryck på **GO** för att visa menyn *Tuning*.
- > Tryck på **GO** igen för att visa menyn *TV tuning*.
- > Tryck på **3** för att visa menyn *Auto tuning*. Fälten *Freq* (frekvens) och *Pr* (program) visas.
- > Tryck på **▲** för att starta den automatiska inställningen. Innehållet i fälten för frekvens och program visar förloppet. Varje gång en kanal hittas gör processen en kort paus och fortsätter sedan automatiskt.

När inställningen är slutförd kan du ändra kanalordningen, ta bort kanaler och byta namn på dem i kanallistan. Listan visas också om du trycker på STOP under den automatiska inställningen. I avsnittet 'Redigera inställda TV-kanaler' på sidan 32–35 finns information om hur man redigerar kanallistan.

Lägga till nya TV-kanaler

Under processen *Add program* hittas alla nya och tidigare borttagna kanaler och de påförs TV-listan.

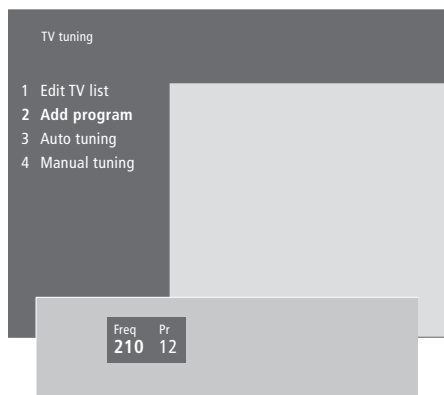

- > Tryck på **MENU** för att visa huvudmenyn.
- > Tryck på **3** för att visa menyn *Setup*.
- > Tryck på **GO** för att visa menyn *Tuning*.
- > Tryck på **GO** igen för att visa menyn *TV tuning*.
- > Tryck på **2** för att visa menyn *Add program*.
- > Tryck på **▲** för att börja lägga till kanaler. I fälten *Freq* (frekvens) och *Pr* (program) visas inställningsförloppet. BeoVision 5 söker igenom alla frekvenser och stannar automatiskt när det är slutfört. Då visas kanallistan.
- > Tryck på **STOP** för att sluta lägga till kanaler. Sedan kan du flytta, byta namn på eller ta bort kanaler från listan enligt anvisningarna på följande sidor.
- > Tryck på **EXIT** när kanalerna ställts in, fått namn och placerats i den ordning du önskar.

Redigera inställda TV-kanaler

Du kan när som helst justera de inställda TV-kanalerna.

Du kan ställa in kanaler som inte ställts in under den automatiska inställningen genom att ange kanalfrekvensen och kanalnumret.

Du kan även ange värden innan du ställer in kanaler. Detta kan innefatta att välja sändningssystem för vissa typer av kanaler, eller att ange att en ansluten dekoder ska slås på automatiskt när en kodad kanal slås på.

Du kan också redigera kanallistan genom att byta namn på kanaler, flytta dem i listan eller ta bort dem.

Slutligen kan du justera de enskilda kanalerna genom att välja passande ljudtyp till dem.

Justera inställda TV-kanaler

Om du vill programmera en kanal till en viss ljudtyp, ska du ta fram menyn *Manual tuning*.

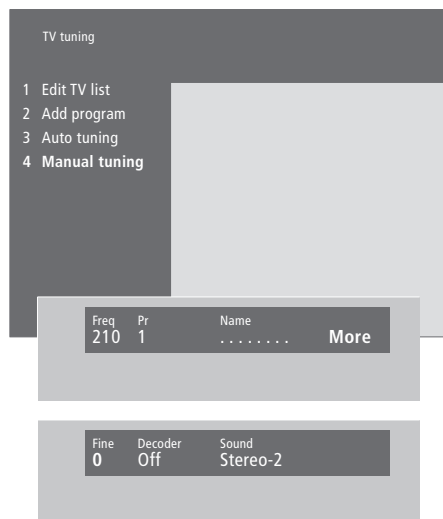

Om posten 'System' visas på menyn, ska du kontrollera att rätt sändningssystem visas innan du börjar ställa in:

B/G...	för PAL/SECAM B/G
I...	för PAL I
L...	för SECAM L
M...	för NTSC
D/K...	för PAL/SECAM D/K

Alla alternativ är eventuellt inte tillgängliga, det beror på vilken typ av TV det är.

- > Tryck på **MENU** för att visa huvudmenyn.
- > Tryck på **3** för att visa menyn *Setup*.
- > Tryck på **GO** för att visa menyn *Tuning*.
- > Tryck på **GO** igen för att visa menyn *TV tuning*.
- > Tryck på **4** för att visa menyn *Manual tuning*.
- > Tryck på **◀** eller **▶** för att flytta mellan poster på menyn och på **▲** eller **▼** för att visa valen för respektive post. Om du trycker på **▲** när markören är placerad på *Freq* (frekvens) startas automatiskt sökningen efter en kanal. Numeriska värden kan anges med hjälp av sifferknapparna på Beo4. När du ska ange namn väljer du bokstäver genom att trycka på **▲** eller **▼**. Tryck sedan på **▶** för att gå vidare till nästa teckenplats.
- > Om du vill visa fler alternativ trycker du på **▶** för att flytta markören till *More* och trycker sedan på **GO**. Om du ställer in posten *Decoder* på *On*, *Dec1* eller *Dec2* kan du gå tillbaka till den föregående menyn för att börja söka efter kodade kanaler genom att trycka på **GO**.
- > När en kanal har ställts in kan du även välja ljudsystem. Tryck på **▲** eller **▼** för att växla mellan de olika ljudsystemen som finns eller finjustera kanalinställningen.
- > Tryck på **GO** när du angett inställningar, eller på **EXIT** för att lämna menyerna utan att lagra.

Flytta inställda kanaler

Du kan ändra den ordning som kanalerna visas i när du byter kanal, liksom ordningen på kanallistorna på skärmen.

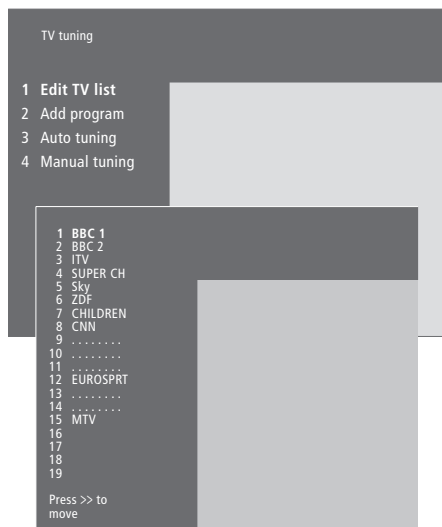

- > Tryck på **MENU** för att visa huvudmenyn.
- > Tryck på **3** för att visa menyn *Setup*.
- > Tryck på **GO** för att visa menyn *Tuning*.
- > Tryck på **GO** igen för att visa menyn *TV tuning*.
- > Tryck på **GO** för att visa kanallistan.
- > Tryck på **▼** eller **▲** för att gå igenom kanallistan.
- > När du kommit till en kanal som du vill flytta, trycker du på **▶▶** för att flytta den från listan.
- > Tryck på **▼** eller **▲** för att flytta kanalen till en ny plats, eller tryck på numret för den nya platsen.
- > Tryck på **◀◀** för att flytta tillbaka kanalen till listan. Om den placeras på någon annan kanals plats, flyttas denna kanal ut från listan och kan placeras någon annanstans.
- > När du har flyttat kanalerna trycker du på **EXIT** för att lämna alla menyer.

Det går att välja en kanal medan en annan kanal är flyttad från listan, men tänk på att flytta tillbaka kanalen till listan innan du lämnar menyn.

Namnge inställda kanaler

BeoVision 5 namnger de inställda kanalerna under den automatiska inställningen, men du kan när som helst byta namn på kanalerna.

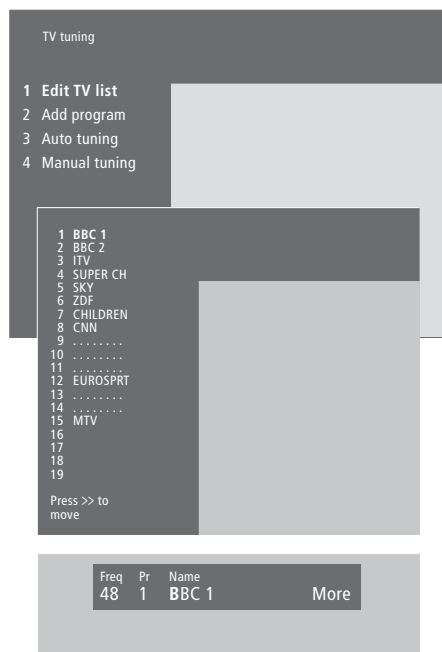

- > Tryck på **MENU** för att visa huvudmenyn.
- > Tryck på **3** för att visa menyn *Setup*.
- > Tryck på **GO** för att visa menyn *Tuning*.
- > Tryck på **GO** igen för att visa menyn *TV tuning*.
- > Tryck på **GO** för att visa kanallistan.
- > Tryck på ▼ eller ▲ för att gå igenom kanallistan.
- > När du hittat den kanal du vill byta namn på, trycker du på **GO**. Markören placeras på kanalnamnets första tecken. Ett namn kan innehålla upp till åtta tecken, däribland bokstäverna A–Z, siffror och punkter.
- > Tryck på ▲ eller ▼ för att välja bokstäver. Tryck sedan på ► för att gå vidare till nästa teckenplats.
- > Tryck på **GO** för att lagra ett namn och gå tillbaka till listan, eller tryck på **STOP** för att gå tillbaka till listan utan att lagra namnet.
- > Tryck på **EXIT** för att lämna alla menyer.

Ta bort inställda kanaler

Du kan ta bort inställda kanaler som du inte vill ha kvar på listan, och därigenom göra det enklare att växla mellan olika kanaler.

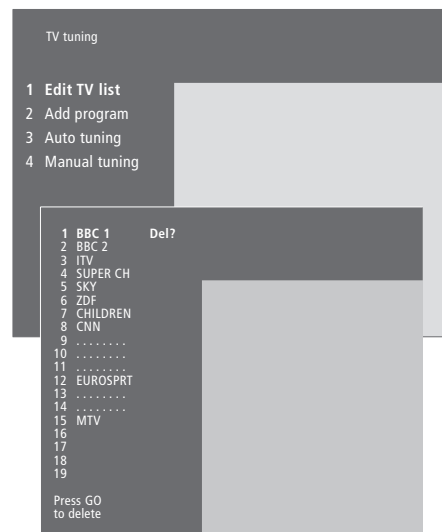

- > Tryck på **MENU** för att visa huvudmenyn.
- > Tryck på **3** för att visa menyn *Setup*.
- > Tryck på **GO** för att visa menyn *Tuning*.
- > Tryck på **GO** igen för att visa menyn *TV tuning*.
- > Tryck på **GO** för att visa TV-kanallistan.
- > Tryck på ▼ eller ▲ för att gå igenom kanallistan.
- > När du hittat den kanal du vill ta bort, trycker du på **MENU**. *Del?* (vilket står för "delete", ta bort) visas bredvid kanalnamnet.
- > Tryck på **GO** för att ta bort kanalen, eller på **STOP** för att gå tillbaka till listan utan att ta bort kanalen.
- > Tryck på **EXIT** för att lämna alla menyer.

Justera bild- och ljudinställningar

Bild- och ljudinställningar är fabriksinställda till neutrala värden som passar för de flesta omständigheter. Du kan dock justera inställningarna efter egen smak.

Det går att lagra bild- och ljudinställningar temporärt (tills BeoVision 5 stängs av) eller permanent. Tillfälliga inställningar ändras till neutrala värden när BeoVision 5 stängs av.

Bildinställningar

Bildinställningarna justeras via BeoVision 5:s meny *Picture*. Du kan justera bildens intensitet, färg och kontrast.

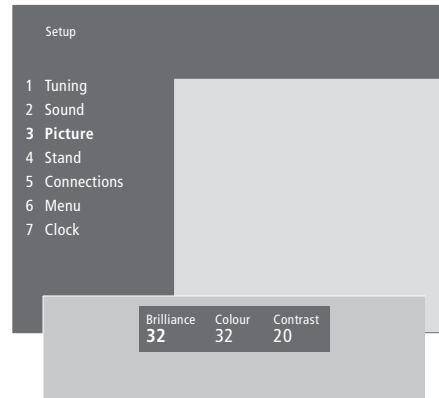

- > Tryck på **MENU** för att visa huvudmenyn.
- > Tryck på **3** för att visa menyn *Setup*.
- > Tryck på **3** för att visa menyn *Picture*.
- > Tryck på **◀** eller **▶** för att flytta mellan menyposterna.
- > Tryck på **▲** eller **▼** för att justera inställningarna för varje post.
- > Tryck på **EXIT** för att lagra inställningarna tills BeoVision 5 stängs av.
- > Tryck på **GO** för att lagra inställningarna permanent.

Information om hur man ändrar bildformatet finns i avsnittet 'Hemmabio med BeoVision 5' på sidan 8.

Ljudinställningar

Du kan när som helst justera ljudvolymen med Beo4-fjärrkontrollen, utan att visa en meny, men om du ska justera basen, diskanten, loudness eller balansen måste du göra det via menyn *Sound*. Det går också att justera en BeoLab 2 subwoofer, om den ingår i högtalaruppsättningen.

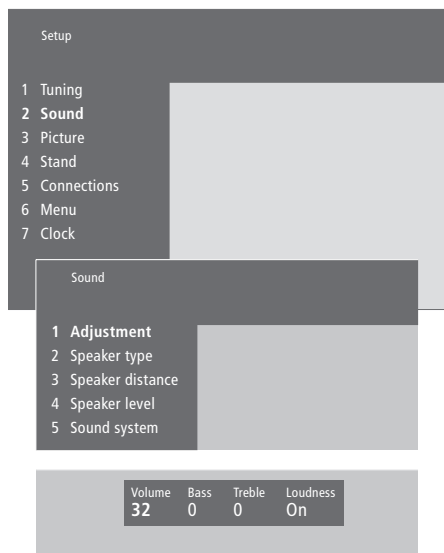

- > Tryck på **MENU** för att visa huvudmenyn.
- > Tryck på **3** för att visa menyn *Setup*.
- > Tryck på **2** för att visa menyn *Sound*.
- > Tryck på **GO** för att visa menyn *Adjustment*.
- > Tryck på **◀** eller **▶** för att flytta mellan menyposterna.
- > Tryck på **▲** eller **▼** för att justera inställningarna för varje post.
- > Tryck på **EXIT** för att lagra inställningarna tills BeoVision 5 stängs av, eller på **GO** för att lagra inställningarna permanent.

Via menyn Sound kan du permanent kalibrera högtalarna för surround-ljud. Se BeoVision 5 CD-rom-skivan och avsnittet 'Högtalaruppsättning – surround-ljud' för mer information.

Ställa in tid och datum

BeoVision 5 har en inbyggd 24-timmarsklocka som måste ställas på rätt datum och tid.

När du ställer in BeoVision 5 så att den slås på eller av automatiskt vid en viss tid, eller när du tidsinställer en inspelning av ett program på en ansluten BeoCord V 8000-videobandspelare, är det klockan som styr när funktionerna träder i kraft.

Det enklaste sättet att ställa in klockan är att synkronisera den med en inställd kanals text-TV-tjänst via BeoVision 5:s meny *Clock*. Det är bara möjligt att synkronisera klockan med den text-TV-tjänst som hör till den kanal som du tittar på för tillfället. Om det inte finns någon text-TV-tjänst, kan du ställa in klockan manuellt.

Ange inställningar för den inbyggda klockan

Innan du synkroniserar klockan med en inställd kanal, ska du kontrollera att kanalen ifråga har en text-TV-tjänst.

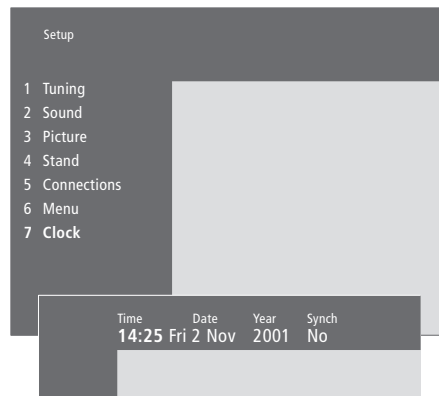

Förkortningar för månader och veckodagar

Jan...	januari	Jul...	juli
Feb...	februari	Aug...	augusti
Mar...	mars	Sep...	september
Apr...	april	Oct...	oktober
May...	maj	Nov...	november
Jun...	juni	Dec...	december

Mon...	måndag
Tue...	tisdag
Wed...	onsdag
Thu...	torsdag
Fri...	fredag
Sat...	lördag
Sun...	söndag

Ställa in tid och datum...

- > Tryck på **MENU** för att visa huvudmenyn.
- > Tryck på **3** för att visa menyn *Setup* (4 om *Sat* är tillgängligt).
- > Tryck på **6** för att visa menyn *Clock* (7 om ett motorstativ är installerat). *Time* är redan markerat. Tiden behöver bara anges manuellt om *SYNCH* är inställt på *No*.
- > Ange tiden manuellt genom att trycka på sifferknapparna på Beo4-fjärrkontrollen.
- > Tryck på **◀** eller **▶** för att flytta mellan menyposterna.
- > Tryck på **▲** eller **▼** för att visa alternativen för en menypost. Välj den aktuella kanalen genom att trycka på **▲** eller **▼** tills kanalnamnet visas.
- > Tryck på **GO** för att lagra inställningarna för klockan och kalendern, eller tryck på **EXIT** för att lämna menyerna på skärmen utan att lagra.

Om klockan inte ställer om sig efter sommar- och vintertid, väljer du bara den kanal som du synkroniserade klockan med ursprungligen.

Om BeoVision 5 är försedd med motorstativ kan du vrida TV:n åt vänster eller höger med hjälp av Beo4-fjärrkontrollen.

Du kan programmera BeoVision 5 så att den automatiskt vrids till den position som du föredrar för TV-tittande när du slår på TV:n. När du stänger av vrids den tillbaka till standby-positionen. Det går också att vrida BeoVision 5 för hand till önskad position.

Förinställa positioner som BeoVision 5 vrids till

Välj en position som BeoVision 5 ska vridas till när systemet slås på och en för när systemet slås av. Du kan också välja en andra tittarposition, om du har flera favoritplatser när du tittar på TV.

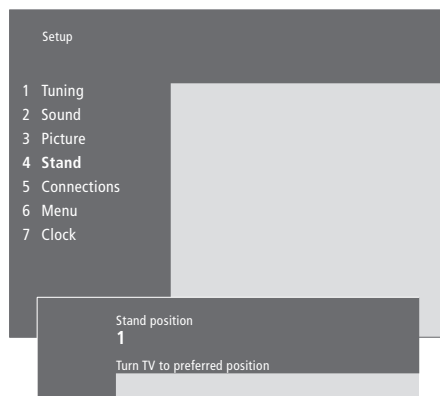

- > Tryck på **MENU** för att visa huvudmenyn.
- > Tryck på **3** för att visa menyn *Setup*.
- > Tryck på **4** för att visa menyn *Stand*.
- > Tryck på **▼** tills rätt stativposition visas.
- > Tryck på **◀** eller **▶** för att vrida BeoVision 5 till önskad position.
- > Tryck på **GO** för att lagra positionen.
- > Upprepa tillvägagångssättet för andra stativpositioner.
- > Tryck på **EXIT** för att lämna alla menyer på skärmen.

Välj stativläge 1 för den första tittarpositionen, 2 för den andra tittarpositionen, eller 0 för standby-positionen.

Underhåll

Normalt underhåll, som t.ex. rengöring av BeoVision 5, ska utföras av användaren. Följ anvisningarna till höger för bästa resultat.

Eventuella defekta delar omfattas av garantin under garantiperioden. Fråga din Bang & Olufsen-återförsäljare om råd för normalt underhåll.

Rengöra ytor...

Rengör dammiga ytor med en mjuk, torr trasa. Avlägsna eventuella fettfläckar eller fastsittande smuts med en dammfri trasa, fuktad med lite mildt rengöringsmedel (t.ex. diskmedel).

Om plasmaskärmen...

Rengör endast med en torr trasa. Använd inte flytande rengöringsmedel eller sprej.

Låt inte en stillbild visas på skärmen under en längre tid, eftersom det kan leda till att bilden bränns in på skärmen. Stillbilder kan vara t.ex. logotyper, videospel, datorbilder och bilder i formatet 4:3.

OBS! Om skärmglaset spricker eller det går flisor ur det, eller om det skadas på något annat sätt, måste det omedelbart bytas ut, eftersom det kan orsaka personskada. Kontakta din Bang & Olufsen-återförsäljare.

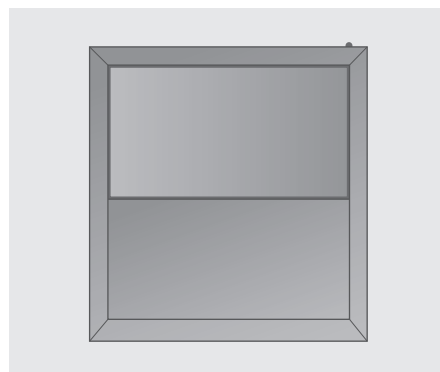

Använd aldrig alkohol eller andra lösningsmedel för att rengöra någon del av BeoVision 5!

PIN-kodsystemet

Du kan skydda BeoVision 5 genom att ange en fyrsiffrig PIN-kod (Personal Identification Number). Om BeoVision 5 är utan nätspänning i mer än 30 minuter, kan bara de som har PIN-koden komma åt BeoVision 5.

För att aktivera PIN-kodsystemet, ändra eller ta bort koden, måste du öppna menyn för PIN-kodinställning.

Om du glömmer eller tappar bort din kod, kontaktar du din Bang & Olufsen-återförsäljare för att få en masterkod, som avaktiverar PIN-koden så att du kan komma åt BeoVision 5.

Aktivera PIN-kodsystemet



MENU Tryck för att öppna huvudmenyn

◀ ◀ Tryck på ◀ två gånger, följt av STOP. Menyn *Pincode* visas på skärmen

0 – 9 Använd sifferknapparna på Beo4 för att ange de fyra siffrorna i din kod

STOP Om du vill ta bort koden, trycker du på STOP så att inmatningsfälten töms

▶ När du har angett din kod en gång, trycker du på ▶ för att flytta markören till *Confirm pincode*

0 – 9 Ange koden igen

GO När du har angett den korrekta koden två gånger, trycker du på GO. Skärmdisplayen på BeoVision 5 visar då den aktuella källan. Om de två koderna inte överensstämmer töms inmatningsfälten och du måste ange koden igen

Ändra eller radera PIN-koden

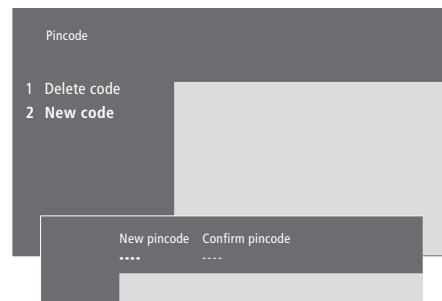

MENU Tryck för att öppna huvudmenyn

◀ ◀ Tryck på ◀ två gånger, följt av STOP. Skärmdisplayen på BeoVision 5 frågar efter din PIN-kod

0 – 9 Använd sifferknapparna på Beo4 för att ange PIN-koden

STOP Om du vill ta bort koden, trycker du på STOP så att inmatningsfälten töms

PIN _ _ _ _ Om koden inte är korrekt, töms inmatningsfälten och du måste ange koden igen

När du har angett din kod, visas en uppmaning på menyn *Pincode setup* om att ta bort koden och ange en ny kod

1 Tryck på 1 för att ta bort din kod, eller på 2 för att ange en ny kod

0 – 9 Använd sifferknapparna på Beo4 för att ange en ny kod

▶ När du har angett din kod en gång, trycker du på ▶ för att flytta markören till *Confirm pincode* och anger koden på nytt

GO Tryck på GO för att lagra den nya koden

Använda PIN-koden

Om BeoVision 5 skulle vara bortkopplad från elnätet under mer än ca 30 minuter, uppmanas du på skärmdisplayen att ange den korrekta PIN-koden när TV:n slås på.

PIN _ _ _ _ Tryck på sifferknapparna på Beo4 för att ange koden

0 – 9
PIN * * _ _ Om du anger en felaktig siffra vid något tillfälle, trycker du bara på STOP för att återställa inmatningsfälten

PIN * * * * BeoVision 5 startar när den sista siffran har angetts

ERROR
PIN _ _ _ _ Om en felaktig kod anges, visas ERROR i skärmdisplayen. Ange koden igen

Fem felaktiga koder kommer att medföra att BeoVision 5 stängs av under tre timmar, och det går inte att använda fjärrkontrollen under den tiden.

Har du glömt din PIN-kod?

Kontakta en Bang & Olufsen-återförsäljare för att få en femsiffrig masterkod.

När du har fått en masterkod...
 Anslut systemet till elnätet

PIN _ _ _ _ När du uppmanas att ange din PIN-kod, trycker du ned **◀** för att öppna displayen MASTERCODE

0 – 9
DELETED När du anger den här femsiffriga koden med sifferknapparna avaktiveras din PIN-kod och BeoVision 5 återaktiveras. Det står DELETED på BeoVision 5:s skärmdisplay

Börja använda PIN-koden igen...

PIN _ _ _ _ Ange en ny personlig PIN-kod och förstör papret med masterkoden

Index

Anslutningar

- Ansluta BeoVision 5, 23
- Ansluta högtalare, *CD-rom-skivan s. 4*
- Antenn- och nätslutning, 23
- Audiosystem, – ansluta till BeoVision 5, 24, *CD-rom-skivan s. 12*
- Dekoder – AV- eller RF-dekoder, 24, *CD-rom-skivan s. 9*
- Dekoder – Två dekodrar, *CD-rom-skivan s. 9*
- Hörlurar, 29
- Linkrumsanslutningar, *CD-rom-skivan s. 16*
- Länka olika system i hemmet, *CD-rom-skivan s. 14*
- Registrera ytterligare videoutrustning, 26–27, *CD-rom-skivan s. 10*
- Set-top box, – Alternativ set-top box-anslutning, *CD-rom-skivan s. 8*
- Set-top box – AV-anslutning, *CD-rom-skivan s. 7*
- Set-top box – IR-sändare, *CD-rom-skivan s. 7*
- Uttagspaneler, 28–29
- Uttagspanel för direkt åtkomst, 29
- Vad finns på menyn 'Connections', *CD-rom-skivan s. 24*
- Ytterligare videoutrustning, 24
 - DVD-spelare, AV 2 Expander, videobandspelare, set-top box, videospel, videokamera m.m.,

BeoLink

- BeoVision 5 i ett linkrum, *CD-rom-skivan s. 16*
- Länkanslutningar, *CD-rom-skivan s. 14*
- Länka olika system i hemmet, *CD-rom-skivan s. 14*
- Länkfrequens, *CD-rom-skivan s. 15*
- Linkuttag, 28, *CD-rom-skivan s. 12*
- Styra system i linkrummen, *CD-rom-skivan s. 17*
- Systemmodulator, *CD-rom-skivan s. 15*

Bild

- Bild-i-bild, 15
- Få bilden att fylla skärmen, 9
- Vad finns på menyn 'Picture', *CD-rom-skivan s. 22*
- Ändra intensitet, färg eller kontrast, 36

Dekoder

- Ansluta AV- eller RF-dekoder, *CD-rom-skivan s. 9*
- Ansluta två dekodrar, *CD-rom-skivan s. 9*
- Uttagspaneler, 28–29

Displayer och menyer

- Displayfältet, 5
- Information som visas och menyer, 5
- Skärmmenyer – index, *CD-rom-skivan s. 18*

Fjärrkontrollen Beo4

- Använda Beo4, 4-5
- Få tillgång till extra funktioner via Beo4, 16
- Introduktion till Beo4, 4

Hemmabio

- Få bilden att fylla skärmen, 9
- Välja högtalare för film ljud, 8

Högtalare

- Ansluta högtalare, *CD-rom-skivan s. 4*
- Kalibrera ljudnivån, *CD-rom-skivan s. 6*
- Placera externa högtalare, *CD-rom-skivan s. 3*
- Ställa in högtalaravstånd, *CD-rom-skivan s. 5*
- Vad finns på menyn 'Speaker distance', *CD-rom-skivan s. 23*
- Vad finns på menyn 'Speaker level', *CD-rom-skivan s. 23*
- Vad finns på menyn 'Speaker type', *CD-rom-skivan s. 23*
- Välja högtalare för film ljud, 8

Hörlurar

- Ansluta till uttagen för direkt åtkomst, 29

Kanalinställning

- Flytta inställda TV-kanaler, 33
- Hitta tillgängliga TV-kanaler, 30
- Justera inställda TV-kanaler, 32
- Lägga till nya TV-kanaler, 31
- Namnge inställda TV-kanaler, 34
- Ta bort inställda TV-kanaler, 35
- Vad finns på andra menyn 'TV manual tuning', *CD-rom-skivan s. 21*
- Vad finns på första menyn 'TV manual tuning', *CD-rom-skivan s. 21*
- Vad finns på menyn 'Add program', *CD-rom-skivan s. 20*
- Vad finns på menyn 'Auto tuning', *CD-rom-skivan s. 20*

Klocka

Ange inställningar för den inbyggda klockan, 38

Vad finns på menyn 'Clock',

CD-rom-skivan s. 24

Kontaktinformation

Kontakta Bang & Olufsen, 46

Ljud

Justera eller stänga av ljudet, 7

Kalibrera ljudnivån, *CD-rom-skivan s. 6*

Vad finns på menyn 'Sound Adjustment',

CD-rom-skivan s. 22

Videoljudinspelning – AV-inställning,

CD-rom-skivan s. 13

Välja högtalare för film ljud, 8

Ändra ljudtyp eller språk, 18

Ändra volym, bas, diskant eller balans, 37

Master Link (ML)

Ansluta ditt audiosystem, *CD-rom-skivan s. 12*

Använda ett integrerat audio-/videosystem,

CD-rom-skivan s. 13

Audio-/videoinstallation,

CD-rom-skivan s. 12–13

Programmera alternativ, *CD-rom-skivan s. 12*

PIN-kod

Aktivera PIN-kodsystemet, 42

Använda PIN-koden, 43

Har du glömt din PIN-kod?, 43

Ändra eller radera PIN-koden, 42

Placering

Placera BeoVision 5, 23

Placera externa högtalare, *CD-rom-skivan s. 3*

Set-top box

Alternativ set-top box-anslutning,

CD-rom-skivan s. 8

Set-top box – AV-anslutning, *CD-rom-skivan s. 7*

Set-top box – IR-sändare, *CD-rom-skivan s. 7*

Språk

Ändra ljudtyp eller språk, 18

Surround-ljud

Högtalaranslutningar – surround-ljud,

CD-rom-skivan s. 3–6

Uttagspaneler, 28

Välja högtalare för film ljud, 8

Text-TV

Aktivera textning från text-TV, 11

Förinställa en inspelning med hjälp av

text-TV-listor, 13

Grundläggande text-TV-funktioner, 10

Gå direkt till en sida via Fasttext, 14

Lagra favoritsidor på text-TV – minnessidor, 10

Minnessidor – favoritsidor på text-TV, 11

Text-TV – förstora, blanda och visa, 12

Uppdatera text-TV-sidor, 12

Textning

Textning från text-TV, 11

Timern

Ange inställningar för den inbyggda klockan, 38

Få BeoVision 5 att slås på och av automatiskt, 20

Slå på funktionen Timer play, 21

Vad finns på menyn 'Activate Timer',

CD-rom-skivan s. 19

Vad finns på menyn 'Set Timer',

CD-rom-skivan s. 19

Visa, redigera eller ta bort en timer, 21

TV-kanaler

Flytta inställda TV-kanaler, 33

Hitta tillgängliga TV-kanaler, 30

Justera inställda TV-kanaler, 32

Lägga till nya TV-kanaler, 31

Namnge inställda TV-kanaler, 34

Ta bort inställda TV-kanaler, 35

Vad finns på menyn 'Edit TV list',

CD-rom-skivan s. 20

Visa kanallistan, 6

Välja en TV-kanal, 6

TV:ns position

Förinställa stativpositioner, 39

Justera positionen, 7

Vad finns på menyn 'Stand',

CD-rom-skivan s. 24

Underhåll

Dagligt underhåll, 40

Hantera BeoVision 5, 22

Uttagspaneler

Ansluta kringutrustning, 24,

CD-rom-skivan s. 10

Anslutningspanel för AV och antenn, 28

Uttagspanel för direkt åtkomst, 29

Uttagspanel för högtalare och digital ingång, 28

Översikt över uttags- och anslutningspaneler, 22

Videokamera

Ansluta en videokamera, 24 och 29

Kopiera från en videokamera till ett

videoband, 19

Titta på videokamerainspelningar, 19

Övrig information...

Vi försöker tänka på dina behov som användare när vi konstruerar och tillverkar Bang & Olufsen-produkter, och vi försöker göra produkterna enkla och bekväma att använda.

Därför hoppas vi att du tar dig tid att berätta för oss om hur du upplever din Bang & Olufsen-produkt. Allt du anser vara viktigt – positivt eller negativt – kan hjälpa oss att förbättra våra produkter ytterligare.

Tack!

Skriv till: Bang & Olufsen a/s
Customer Service
Dept. 7210
Peter Bangsvej 15
DK-7600 Struer

eller faxa: Bang & Olufsen
Customer Service
+45 97 85 39 11 (fax)

eller e-posta:
beoinfo1@bang-olufsen.dk

Besök vår webbplats...
www.bang-olufsen.com



Den här produkten uppfyller de krav som definieras i EEG-direktiven 89/336 och 73/23.

Tillverkad under licens från Dolby Laboratories.
Konfidentiella opublicerade arbeten.
Copyright 1992–1997. Med ensamrätt.

DOLBY, DOLBY DIGITAL, PRO LOGIC och
dubbel-D-symbolen är varumärken som tillhör
Dolby Laboratories Licensing Corporation.