

BeoVision 7

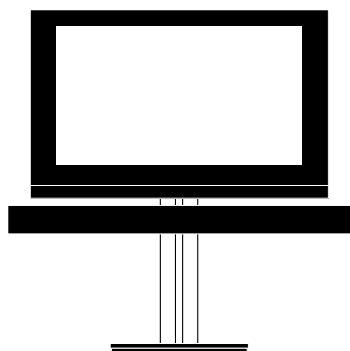

Innehåll

Menyöversikt, 3

Här visas en översikt över alla skärmmenyer.

Översikt över Blu-ray-menyn, 4

Här visas en översikt över Blu-ray-menyn.

Navigera i menyer, 5

Så här använder du de olika fjärrkontrollerna för menynavigering.

Första inställningen, 6

De här menyerna visas när du startar TV:n första gången.

Välja menyspråk, 8

Så här väljer du menyspråk.

Ställa in positioner som TV:n vrids till, 9

Så här anger du förinställda positioner som det motordrivna stativet ska vridas till.

Tunerinställning, 10

Information om hur du avaktiverar den inbyggda TV-tunern eller DVB-HD-modulen.

Anslutningar, 11

Exempel på var du ansluter extrautrustning och hur du ansluter en dator eller kamera.

Registrera extra videoutrustning, 15

Så här registrerar du ansluten utrustning i menyn ANSLUTNINGAR.

Redigera inställda TV-kanaler, 18

Ändra visningsordningen för de inställda kanalerna i kanallistan. Du kan också namnge och ta bort kanaler.

Göra om inställningen av kanaler eller lägga till kanaler, 21

Så här lägger du till nya kanaler och utför en ny kanalinställning automatiskt.

Installera högtalare – surroundljud, 22

Så här installerar du TV:n i ett surroundljudsystem.

Adaptive Sound Technology, 27

Så här installerar du högtalare och optimerar ljudupplevelsen med Adaptive Sound Technology.

Ändra bild- och ljudinställningarna, 32

Ange bildinställningar och justera bas, diskant osv. Information om hur spelläget används.

Konfigurera 3D-TV, 35

Så här anger du inställningar för att titta på 3D-TV.

Daglig användning av högtalarkombinationer, 37

Så här växlar du mellan olika högtalarkombinationer.

Visa två källor samtidigt, 38

Så här visar du två källor samtidigt.

Hemmabio, 39

Så här konfigurerar du ditt system för hemmabio.

Ställa in TV:n så att den sätts på och stängs av, 40

Ange att TV:n ska stängas av automatiskt eller att timerstart ska användas. Så här anger du inställningar för automatisk standby och strömsparläget.

Väckningstimer, 43

Så här ställer du in TV:n så att den väcker dig på morgonen.

Ställa in tid och datum, 45

Så här ställer du in tid och datum.

Inställningar för Blu-ray-spelaren, 46

Så här anger du inställningar för Blu-ray-spelaren och vuxenkontrollfunktionen.

Blu-ray-spelaren – mediebläddraren, 48

Så här visar du foton och spelar upp musikfiler på TV:n.

Pinkodsystemet, 49

Så här använder du pinkodsystemet.

Konfigurera fjärrkontrollen, 51

Konfigurera TV:n för en fjärrkontroll med aktiverad eller avaktiverad navigeringsknapp.

Aktivera funktioner, 52

Så här anger du en aktiveringskod för att få tillgång till fler funktioner.

HDMI MATRIX, 53

Så här registrerar du inställningar i menyn HDMI MATRIX.

Text-TV, 55

Så här sparar du text-TV-sidor i lagringsminnet.

Styra annan utrustning med Beo6 eller Beo4, 56

Så här styr du annan utrustning som anslutits, till exempel set-top boxar, DVD-spelare eller liknande.

Ansluta och styra ett audiosystem, 58

Lär dig hur du ansluter ett audiosystem till TV:n och hur du styr ett integrerat AV-system.

Distribuera ljud och bild med BeoLink, 61

Så här skapar du linkanslutningar och hanterar ett linksystem.

TV:n i ett linkrum, 63

Så här installerar och hanterar du TV:n i ett linkrum.

Två TV:ar i samma rum, 65

Option-programmering och hantering av två TV:ar i samma rum.

Menyöversikt

1.

KANALINSTÄLLNING

3D-VISNING

INSOMNINGSTIMER

TIMERSTART

ÖVRIGA MÖJLIGHETER

STATIVPOSITIONER

2.

REDIGERA KANALER

LÄGG TILL KANAL

AUTOMATISK INSTÄLLNING

MANUELL INSTÄLLNING

3D

2D

INSTÄLLNINGAR FÖR 3D

TIMER PÅ/AV

TIMERLISTA

TIMERPROGRAMMERING

VÄCKNINGSTIMER

ANSLUTNINGAR

TUNERINSTÄLLNINGAR

LJUD

(När Adaptive Sound Technology är AV)

LJUD

(När Adaptive Sound Technology är PÅ)

BILDINSTÄLLNING

KLOCKA

STANDBYINSTÄLLNINGAR

FJÄRRKONTROLL

AKTIVERA FUNKTIONER

MENYSPRÅK

VIDEO

AUDIO

STANDBY

STATIVJUSTERING

3.

MANUELL INSTÄLLNING (EXTRA)

AKTIVERA 3D

SKÄRPA FÖR 3D

AV1–AV6

PROJECTOR OUT

HDMI EXPANDER

LINK

TV-TUNER

DVB

JUSTERING

HÖGTALARTYP

ROLLER FÖR HÖGTALARE

AVSTÅND FÖR HÖGTALARE

NIVÅ FÖR HÖGTALARE

AKTIVT LJUDSYSTEM

AST PÅ/AV

JUSTERING

HÖGTALARINSTÄLLNING

LJUDFÖRINSTÄLLNINGAR

AKTIVT LJUDSYSTEM

AST PÅ/AV

AUTOM. STANDBY

STRÖMSPARLÄGE

NAVIGERINGSKNAPP

UTAN NAVIGERINGSKNAPP

Översikt över Blu-ray-menyn

1.	2.	3.
INSTÄLLNING	UPPSPELNINGSTATUS	STANDARD UTÖKAD
	LJUDFORMAT	STANDARD OMKODAT BITSTREAM
	VIDEOFORMAT	24 HZ PÅ 24 HZ AV
	SPRÅK	AUDIO TEXTNING SKIVMENYN
	ÅTKOMSTKONTROLL	VUXENKONTROLL ÅLDERSGRÄNS NY ÅTKOMSTKOD
	AVANCERAT	MINNESHANTERING NÄTVERK MODULINFORMATION MJUKVARUUPPDATERING

Navigera i menyer

Beo6

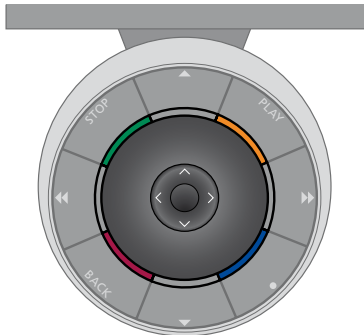

Om du styr TV:n med en Beo6-fjärrkontroll, navigerar du genom menyerna genom att trycka mittknappen uppåt, nedåt, till vänster och till höger. Tryck mitt på mittknappen för att bekräfta angivna alternativ och inställningar i menyerna.

Visa menyn TV-INSTÄLLNING genom att trycka på **Meny** när TV:n är på.

Gå tillbaka genom menyerna genom att trycka på **BACK**.

För att stänga menyerna trycker du på **BACK**.

Om din Beo6 har konfigurerats för användning utan navigeringsknapp trycker du på **STOP** för att gå tillbaka genom menyerna och på **BACK** för att stänga menyerna.

Om du lägger till nya produkter i installationen bör du konfigurera om Beo6.

TV:n kan även styras med fjärrkontrollen Beo5, som fungerar snarlikt Beo6.

Beo4 med navigeringsknapp



Om du har en Beo4-fjärrkontroll med navigeringsknapp och TV:n är konfigurerad för att användas med den (se sidan 51), navigerar du i menyerna genom att trycka mittknappen uppåt, nedåt, till vänster och till höger. Tryck mitt på mittknappen för att bekräfta angivna alternativ och inställningar i menyerna.

Visa menyn TV-INSTÄLLNING genom att trycka på **MENU** när TV:n är på. Om du har valt en källa som har ett menyöverlägg måste du trycka två gånger på **MENU** för att visa menyn TV-INSTÄLLNING.

Gå tillbaka genom menyerna genom att trycka på **BACK**.

För att stänga menyerna trycker du på **BACK**.

Om TV:n är konfigurerad för en fjärrkontroll utan navigeringsknapp, använder du "stjärnan" för att navigera uppåt, nedåt, till vänster och till höger i menyerna. Tryck på mittknappen för att bekräfta angivna alternativ och inställningar i menyerna. Gå tillbaka genom menyerna genom att trycka på **STOP**. För att stänga menyerna trycker du på **BACK**.

Beo4 utan navigeringsknapp



Om du har en Beo4-fjärrkontroll utan navigeringsknapp använder du "stjärnan" för att navigera uppåt, nedåt, till vänster och till höger i menyerna. Tryck på mittknappen för att bekräfta angivna alternativ och inställningar i menyerna.

Visa menyn TV-INSTÄLLNING genom att trycka på **MENU** när TV:n är på. Om du har valt en källa som har ett

menyöverlägg måste du trycka två gånger på **MENU** för att visa menyn TV-INSTÄLLNING.

Gå tillbaka genom menyerna genom att trycka på **STOP**.

För att stänga menyerna trycker du på **EXIT**.

Första inställningen

Inställningsförfarandet aktiveras när TV:n ansluts till elnätet och sätts på för första gången. Du guidas genom en rad automatiska skärmmenyer där du registrerar den kringutrustning du har anslutit, exempelvis projektor och högtalare.

Om du ändrar systemet senare kan du komma åt samma menyer och uppdatera inställningarna. Kom ihåg att typ av högtalare och högtalarnas avstånd måste anges i menyn LJUDINSTÄLLNING.

Innehållet i menyföljden under den första inställningen varierar beroende på vilken inställning du anger i menyn AST PÅ/AV.

Menyföljd vid första inställningen

- MENYSPRÅK** ... Här väljer du språk för skärmmenyerna. Texten på skärmen ändras när du går från språk till språk.
- FJÄRRKONTROLL** ... Aktivera eller avaktivera navigeringsknappen på fjärrkontrollen. Information om hur du konfigurerar fjärrkontrollen finns på [sidan 51](#). Information om fjärrkontroller finns på [sidan 5](#).*
- TUNERINSTÄLLNINGAR** ... Du kan avaktivera TV- eller DVB-tunern. Mer information finns på [sidan 10](#).
- ANSLUTNINGAR** ... Välj den typ av utrustning som du har anslutit till varje uttagsgrupp, vilka uttag som används, produktnamn och namn på källan. Mer information om menyn ANSLUTNINGAR finns på [sidan 15](#).
- KONTROLLER ANTENNUTTAG** ... Det här alternativet visas bara om TV-tunern har aktiverats.
- AUTOMATISK INSTÄLLNING** ... När du har registrerat den anslutna utrustningen visas en meny för inställning av kanaler automatiskt på skärmen. Tryck på **mittknappen** för att starta automatisk kanalinställning. TV:n hittar alla tillgängliga kanaler. Mer information om inställning av TV-kanaler finns på [sidan 21](#).
- AST PÅ/AV** ... I den här menyn kan du välja mellan en högtalarinställningsmeny med eller utan Adaptive Sound Technology. Fabriksinställningen är AV. Mer information om Adaptive Sound Technology finns på [sidan 27](#).

Om Adaptive Sound Technology är avaktiverat:

- HÖGTALARTYP** ... I den här menyn anger du vilka högtalare som eventuellt är anslutna till TV:n. Mer information finns på [sidan 22](#).
- ROLLER FÖR TV-HÖGTALARE** ... I den här menyn väljer du funktion för varje ansluten högtalare i din installation, till exempel främre, bakre eller surround. När du markerar en högtalare ger den ifrån sig ett ljud. Kontrollera att den högtalartyp som markerats i menyn matchar den typ av högtalare som ger ifrån sig ljudet. Mer information finns på [sidan 23](#).
- AVSTÅND FÖR HÖGTALARE** ... I den här menyn anger du avståndet i meter till var och en av högtalarna i systemet. Mer information finns på [sidan 24](#).
- NIVÅ FÖR HÖGTALARE** ... I den här menyn kan du reglera volymnivån för varje högtalare i systemet. Mer information finns på [sidan 25](#).
- JUSTERING** ... I den här menyn justerar du bas, volym, diskant och loudness. Du kan också ställa in två standardlägen för högtalarna, ett för videokällor och ett för ljudkällor som är anslutna till TV:n. Mer information finns på [sidan 34](#).

**Om du har en Beo4 utan navigeringsknapp eller om din Beo4 inte är inställd på rätt läge kan du inte aktivera navigeringsknappen. Se Beo4-handboken eller kontakta din Bang & Olufsen-återförsäljare för mer information. Du bör dock inte byta läge vid första inställningen eftersom det leder till att förloppet avbryts.*

Om Adaptive Sound Technology är aktiverat:

HÖGTALARINSTÄLLNING ... I den här menyn registrerar du högtalartypen i menyn.

Ange avståndet från två punkter (punkt A och B) till varje högtalare, till den vänstra och den högra sidan av TV-skärmen och projektorskärmen och till en tittarposition, samt avståndet mellan de två punkterna.

Mer information finns på [sidan 29](#).

TV ... Välj vilka högtalare som ska vara aktiva när du tittar på TV och ange avståndet från din lyssnarposition till tre av de aktiverade högtalarna. Du kan aktivera Adaptive Sound Technology eller ange roller och nivåer för högtalarna. Mer information finns på [sidan 30](#).

CINEMA ... Välj vilka högtalare som ska vara aktiva när du ansluter en projektor och ange avståndet från din lyssnarposition till tre av de aktiverade högtalarna. Du kan aktivera Adaptive Sound Technology eller ange roller och nivåer för högtalarna. Denna meny är bara tillgänglig om du har anslutit en projektor. Mer information finns på [sidan 30](#).

JUSTERING ... I den här menyn justerar du volym, bas, diskant och loudness. Du kan också välja två standardlägen för högtalarna, ett för videokällor och ett för ljudkällor som är anslutna till TV:n. Du kan också välja vilken FÖRINSTÄLLNING som ska aktiveras när du slår på en audiokälla.

Den förinställning som är aktiverad när du slår på audiokällan, förblir aktiverad även fortsättningsvis om du väljer alternativet MANUELL, och om alla källor stängs av används automatiskt den förinställning som var aktiverad innan du slog på audiokällan. Om du väljer en av dina LJUDFÖRINSTÄLLNINGAR, aktiveras denna varje gång du slår på en audiokälla. Mer information finns på [sidan 34](#).

LJUDINSTÄLLNING ... Gå till menyn LJUDFÖRINSTÄLLNINGAR och välj ett FÖRINSTÄLLN.-fält. Ange sedan vilka högtalare som ska vara aktiva för olika lyssnarpositioner, till exempel runt matbordet eller i en favoritfåtölj, och ange avståndet från lyssnarpositionen till tre av de aktiverade högtalarna. Du kan aktivera eller avaktivera Adaptive Sound Technology och antingen vrida den valda högtalarkonfigurationen eller ange roller och nivåer för högtalarna. Mer information finns på [sidan 30](#).

Fortsättning av första inställningen:

STATIVJUSTERING ... Ange största vinkel för vridning och lutning av TV:n. Använd ▲, ▼, ◀ och ▶ för att luta och vrida TV:n och begränsa stativets förflyttning. Mer information finns på [sidan 9](#).*

STATIVPOSITIONER ... Ställ in de positioner som du vill att TV:n vrids till. Mer information om STATIVPOSITIONER finns på [sidan 9](#).

STANDBYINSTÄLLNINGAR ... Du kan ange att TV:n ska gå över i standbyläget automatiskt efter en viss tid om den inte aktiveras av några kommandon. Du kan också aktivera och avaktivera strömsparläget. Mer information finns på [sidan 42](#).

DVB INSTÄLLNING ... Om DVB HD-tunern har aktiverats, visas menyn DVB INSTÄLLNING. Mer information finns i DVB HD-handboken.

Om du har en Beo4-fjärrkontroll utan navigeringsknapp eller om navigeringsknappen på fjärrkontrollen har avaktiverats, använder du den **gröna knappen för att luta TV:n uppåt och den **röda** knappen för att luta den nedåt.*

Information om var och hur kringutrustning ansluts hittar du i avsnittet om anslutningspaneler i Att komma igång.

Välja menyspråk

Du kan när som helst ändra det menyspråk som du väljer vid den första inställningen av TV:n.

När du har valt menyspråk kommer alla menyer och displaymeddelanden att visas på det valda språket.

Via menyn TV-INSTÄLLNING kan du välja språk för skärmmenyerna. Texten på skärmen ändras när du går från språk till språk.

- > Visa menyn TV-INSTÄLLNING och välj ÖVRIGA MÖJLIGHETER.
- > Tryck på **mittknappen** för att visa menyn ÖVRIGA MÖJLIGHETER och markera MENYSPRÅK.
- > Tryck på **mittknappen** för att visa menyn MENYSPRÅK.
- > Markera önskat språk.
- > Tryck på **mittknappen** för att göra ditt val.
- > Tryck på **BACK** för att stega bakåt genom tidigare menyer eller håll ner **BACK** om du vill avsluta alla menyer.

MENYSPRÅK

DANSK
DEUTSCH
ENGLISH
ESPAÑOL
FRANÇAIS
ITALIANO
NEDERLANDS
SVENSKA

Ställa in positioner som TV:n vrids till

Om TV:n har ett motorstativ som tillval kan du luta och vrida den med hjälp av fjärrkontrollen.

Du kan också ange att TV:n automatiskt ska lutas och vridas till en viss favoritposition när den slås på. Du kan ange en annan lutnings- och vridningsposition för exempelvis radiolyssning, och du kan ange att TV:n ska lutas och vridas till en viss standbyposition när den slås av.

Du kan även vrida TV:n manuellt.

OBS! Information om förstagångsinstallation av det motordrivna stativet finns i Att komma igång.

Välj en position för när TV:n slås på, en för audioläge och en för när TV:n stängs av.

- > Visa menyn TV-INSTÄLLNING och markera STATIVPOSITIONER.
- > Tryck på **mittknappen** för att visa menyn STATIVPOSITIONER.
- > Tryck på **mittknappen** för att bestämma VIDEO-positionen.
- > Tryck på ▲, ▼, ◀ och ▶ för att luta och vrida TV:n till en lämplig position i förhållande till där du sitter.
- > Tryck på **mittknappen** för att spara positionen.

Spara en stativposition för när en audiokälla sätts på via TV:n ...

- > Markera AUDIO.
- > Tryck på **mittknappen** för att bestämma AUDIO-positionen.
- > Tryck på ▲, ▼, ◀ och ▶ för att vrida och luta TV:n till önskad position.
- > Tryck på **mittknappen** för att spara positionen.



Om du vill spara en stativposition för när TV:n är avstängd och i standbyläge ...

- > Markera STANDBY.
- > Tryck på **mittknappen** för att bestämma STANDBY-positionen.
- > Tryck på ▲, ▼, ◀ och ▶ för att vrida och luta TV:n till önskad position.
- > Tryck på **mittknappen** för att spara positionen.
- > Under första inställningen trycker du på den **gröna** knappen för att fortsätta första inställningen. I annat fall ...
- > ... håll ner **BACK** för att avsluta alla menyer.

*Om du har en Beo4-fjärrkontroll utan navigeringsknapp eller om navigeringsknappen på fjärrkontrollen har avaktiverats, använder du den **gröna** knappen för att luta TV:n uppåt och den **röda** knappen för att luta den nedåt.*

Tunerinställningar

Om du avaktiverar TV-tunern eller DVB-tunern kan du aktivera en ansluten extern enhet med TV- eller DTV-knappen.

Avaktivera den inbyggda tunern ...

- > Visa menyn TV-INSTÄLLNING och välj ÖVRIGA MÖJLIGHETER.
- > Tryck på **mittknappen** för att visa menyn ÖVRIGA MÖJLIGHETER. Markera TUNERINSTÄLLNINGAR.
- > Tryck på **mittknappen** för att visa menyn TUNERINSTÄLLNINGAR. Markera TV-TUNER.
- > Tryck navigeringsknappen åt vänster eller höger för att växla mellan PÅ och AV.
- > Markera DVB.
- > Tryck navigeringsknappen åt vänster eller höger för att växla mellan PÅ och AV.
- > Tryck på **mittknappen** för att spara inställningarna, alternativt ...
- > ... håll ner **BACK** för att avsluta alla menyer utan att spara.

TUNERINSTÄLLNINGAR

TV-TUNER	PÅ
DVB	PÅ

Menyn KANALINSTÄLLNING är bara tillgänglig om TV-tunern är aktiverad.

[Se sidorna 18 och 21.](#)

Om du har anslutit en Bang & Olufsen-hårddiskspelare till TV:n rekommenderar vi inte att du avaktiverar TV-tunern.

Anslutningar

Till TV:ns anslutningspanel kan du koppla insignalkablar och kringutrustning, t.ex. en videoinspelare eller en länkad Bang & Olufsen-musikanläggning.

Den utrustning du ansluter via de här uttagen måste registreras i menyn ANSLUTNINGAR. Mer information finns på [sidan 15](#).

Innan du ansluter någon utrustning till TV:n måste den kopplas bort från elnätet.

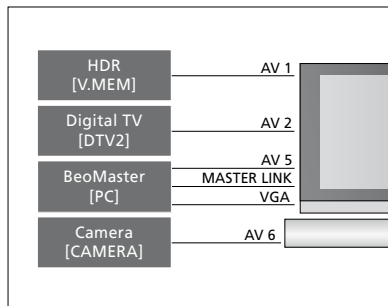
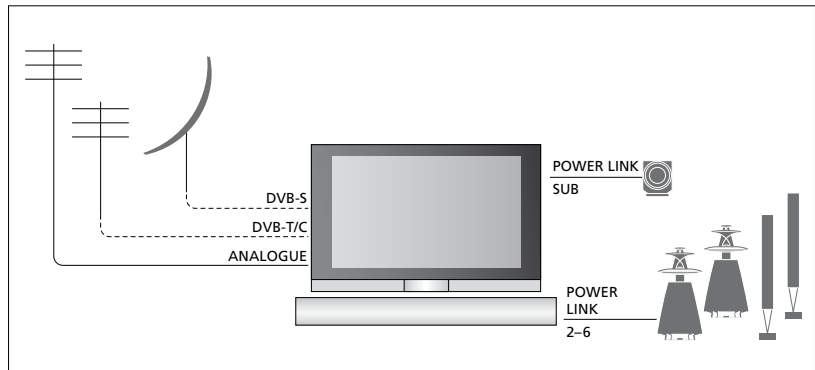

Det finns vissa begränsningar för vilken typ av utrustning som kan anslutas till uttagen.

Utrustning med VGA-utgång går bara att ansluta och registrera till AV5- och AV6-uttagen.

Högtalare

Använd Power Link-högtalare från Bang & Olufsen. Använd de kablar som medföljer högtalarna. Kablar finns hos din Bang & Olufsen-återförsäljare.

Utrustning med HDMI™-utgång

Utrustning med HDMI-utgång, till exempel en set-top box, kan anslutas till ett valfritt HDMI-uttag på TV:n, oavsett vilken AV-uttagsgrupp du har anslutit utrustningen till. Vill du distribuera källan till ett annat rum, måste du även ansluta en CVBS-videosignal från den anslutna utrustningen till ett AV-uttag på anslutningspanelen. Mer information om hur du konfigurerar ansluten utrustning för användning finns på [sidan 15](#).

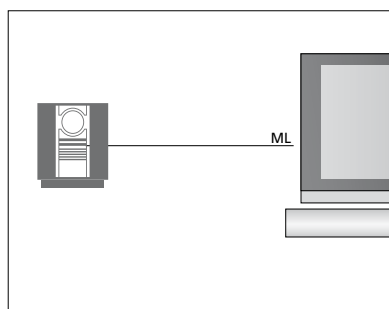
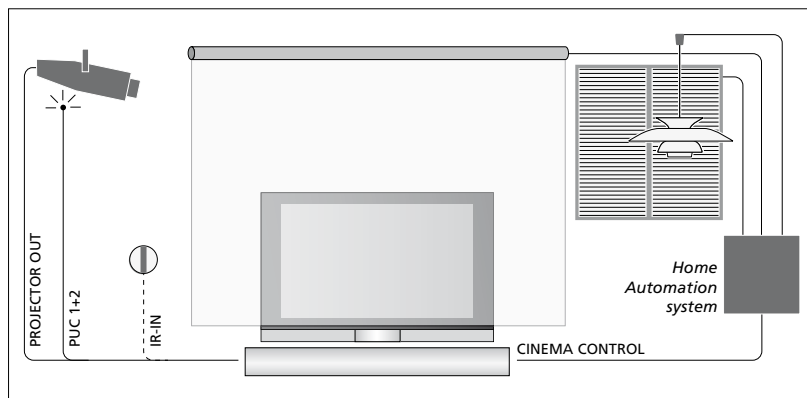

Hemmabiosystem med projektor och ett hemautomatiksystem

Du kan ansluta en projektor eller ett hemautomatiksystem till TV:n, för styrning av rumsbelysning och draperier.

Om den inbyggda mottagaren för signaler från fjärrkontrollen (IR-mottagaren) döljs bakom den nedrullade skärmen, måste du också installera en extern IR-mottagare. IR-mottagaren kan köpas som tillbehör från din Bang & Olufsen-återförsäljare.

Mer information om hemmabio finns på [sidan 39](#).

Audiosystem

Om du har ett audiosystem från Bang & Olufsen med ett Master Link-uttag kan du ansluta det till TV:n. Använd en Master Link-kabel och anslut den till Master Link-uttaget på huvudanslutningspanelen. Mer information finns i Att komma igång.

Styrning

I AV-menyerna anger du hur en PUC-styrd produkt ska anslutas. Du kan välja mellan KONTAKT ("PLUG" – kabelanslutning) och IR (IR-sändare). Om du väljer KONTAKT måste du välja mellan MODULATION PÅ och MODULATION AV. Kontakta din återförsäljare för information om kabeltyp och moduleringsinställningar.

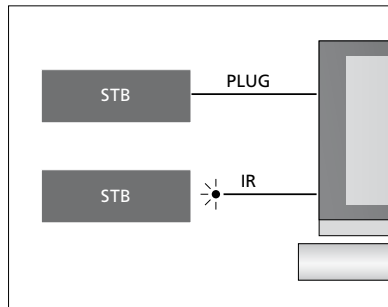

IR-sändare: Om du vill kunna använda Bang & Olufsen-fjärrkontrollen för att styra produkter från andra tillverkare än Bang & Olufsen, ansluter du en IR-sändare (från Bang & Olufsen) till varje produkt. Anslut varje sändare till motsvarande uttag märkt PUC på huvudanslutningspanelen.

DVB-modul

CA-modulen fungerar som kortläsare för ditt Smart Card-kort, som i sin tur avkodar de kodade signaler som programleverantören sänder.

Du kan ansluta ett CONAX Smart Card direkt till den inbyggda Smart Card-läsaren.

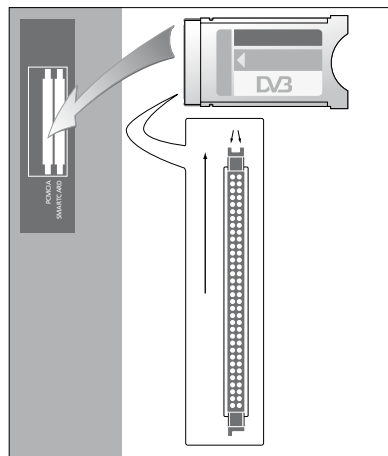

CA-modulen har en utskjutande kant på den ena sidan och två utskjutande kanter på den andra sidan. Sidan med två kanter ska vara vänd uppåt.

När du sätter i ett kort ska den guldfärgade kretsen vara vänd bort från skärmen.

>> Anslutningar

Ansluta och använda en dator

VIKTIGT! Innan du ansluter en dator till TV:n måste TV:n, datorn och all utrustning som är ansluten till datorn kopplas från elnätet.

Ansluta en dator till TV:n ...

- > Använd en lämplig kabel och anslut ena änden till VGA- eller HDMI-utgången på datorn, och andra änden till VGA- eller HDMI-uttaget på TV:n.
- > Om du vill kunna lyssna på ljud från datorn i de högtalare som är anslutna till TV:n, ansluter du en lämplig kabel till datorns ljudutgång och till L-R- eller SPDIF-uttagen på TV:n.
- > Sätt i nätsladdarna till TV:n, datorn och all kringutrustning som är ansluten till datorn. Kom ihåg att datorn måste vara ansluten till ett jordat uttag enligt installationsanvisningarna för datorn.

Om du har anslutit datorn till VGA-uttaget på TV:n måste datorn registreras till AV5- eller AV6-uttaget i menyn ANSLUTNINGAR. En dator som är ansluten till HDMI-uttaget kan du registrera till valfri AV-uttagsgrupp.

Visa datorbilden på TV-skärmen

Om du vill se datorbilden på skärmen, måste du välja den med hjälp av fjärrkontrollen.

Visa datorbilden ...

- > Tryck på **PC** för att visa bilden. Därefter kan du använda datorn som vanligt. (Beo4: Tryck på **LIST** och tryck navigeringsknappen uppåt eller nedåt för att visa **PC** på Beo4-displayen. Tryck på **mittknappen** för att visa bilden.)

Titta på digitala bilder på TV-skärmen

Om du vill visa kamerabilder ansluter du kameran till AV6-uttaget och slår på TV:n. TV:n registrerar automatiskt signalen och du kan se bilderna på skärmen.

Om signalen från kameran stängs av ...

- > Tryck på **CAMERA** på Beo6. (Beo4: Tryck på **LIST** och tryck navigeringsknappen uppåt eller nedåt för att visa **CAMERA** på Beo4-displayen. Tryck på **mittknappen** för att visa bilden.)

Registrera extra videoutrustning

Om du ansluter extra videoutrustning till TV:n måste utrustningen registreras i menyn ANSLUTNINGAR.

När TV:n konfigureras första gången, identifieras ansluten utrustning automatiskt. Om det finns ansluten utrustning som inte identifieras automatiskt, visas menyn ANSLUTNINGAR på TV-skärmen, så att du kan registrera utrustningen. Om du ansluter utrustning vid ett senare tillfälle måste du registrera utrustningen i menyn ANSLUTNINGAR.

Vad har anslutits?

Registrera den utrustning som är ansluten till TV:n, så att du kan styra utrustningen med fjärrkontrollen.

- > Visa menyn TV-INSTÄLLNING och välj ÖVRIGA MÖJLIGHETER.
- > Tryck på **mittknappen** för att visa menyn ÖVRIGA MÖJLIGHETER. ANSLUTNINGAR är redan markerat.
- > Tryck på **mittknappen** för att visa menyn ANSLUTNINGAR.
- > Tryck navigeringsknappen uppåt eller nedåt för att stega mellan de olika uttagsgrupperna: AV1, AV2, AV3, AV5, AV6, PROJECTOR OUT, HDMI EXPANDER och LINK.
- > Tryck på **mittknappen** för att kunna registrera en ansluten produkttyp till den markerade uttagsgruppen.
- > Tryck navigeringsknappen uppåt eller nedåt för att stega mellan uttagen i gruppen.
- > Tryck navigeringsknappen åt vänster eller höger för att registrera det du anslutit till det markerade uttaget.
- > Tryck på **mittknappen** när KÄLLA är markerat för att kunna välja en produkt från en lista på skärmen.
- > Tryck navigeringsknappen åt vänster eller höger för att visa listor med andra typer av produkter.
- > Tryck navigeringsknappen uppåt eller nedåt, eller tryck på en sifferknapp, för att markera produktens namn. Tryck på **mittknappen** för att registrera den.
- > Tryck på den **gröna** knappen för att namnge källan. Nu är namngivningsmenyn aktiv.
- > Tryck navigeringsknappen uppåt eller nedåt för att välja de enskilda tecknen i namnet.
- > Tryck på **mittknappen** för att bekräfta namnet.

ANSLUTNINGAR

AV1	INGEN
AV2	INGEN
AV3	INGEN
AV4	INGEN
AV5	INGEN
AV6	INGEN
PROJECTOR OUT	INGEN
HDMI EXPANDER	NEJ
LINK	

Tillgängliga uttag kan variera beroende på ditt system.

- > Namnen visas på TV-skärmen när källan väljs.
- > Tryck på **mittknappen** för att visa menyn STANDBY-ALTERNATIV.
- > Tryck navigeringsknappen uppåt eller nedåt för att markera ett alternativ för när den anslutna utrustningen ska övergå i standbyläge. [Se sidan 17.](#)
- > Tryck på **mittknappen** för att välja det markerade standby-alternativet.
- > När du är färdig med inställningarna för en enskild uttagsgrupp trycker du på **mittknappen** för att återgå till menyn ANSLUTNINGAR.
- > Upprepa förfarandet för varje uttagsgrupp.

*Endast vid första inställningen trycker du på den **gröna** knappen för att spara inställningarna när du har registrerat all ansluten utrustning.*

Innehåll i menyerna AV1–AV6 ...

KÄLLA ... Välj den källa som du har anslutit. Det alternativ du väljer avgör vilken fjärrkontrollknapp som ska användas för att sätta på källan. Till exempel sätts en källa registrerad som V.MEM på när du trycker på **V.MEM**-knappen. En källa registrerad som DTV2 sätts på när du trycker på **DTV2**. (Beo4: Tryck på **LIST** och sedan uppåt eller nedåt på navigeringsknappen för att visa **DTV2**. Tryck sedan på **mittknappen**.) Alternativen är: **INGEN ...** om inget har anslutits. **V.MEM ...** för en ansluten videoinspelare eller hårddiskspelare. **DVD ...** för Blu-ray-spelaren (tillval). **DVD2 ...** för en ansluten DVD-spelare eller -inspelare. **DTV ...** som används för DVB-modulen (tillval), om du inte avaktiverar DVB-tunern i menyen **TUNERINSTÄLLNINGAR**. **DTV2 ...** för annan utrustning, till exempel en set-top box. **V.AUX2 ...** för annan utrustning, till exempel en spelkonsol. **TV ...** som används för TV-tunern, om du inte avaktiverar tunern i menyen **TUNERINSTÄLLNINGAR**. **PC ...** för en ansluten dator. **CENTER ...** för anslutning av en källcentral som kan innehålla upp till sex inbyggda källor, till exempel en DVD-spelare och en set-top box. Detta alternativ är endast tillgängligt i menyerna AV1 och AV2. **NAMN ...** Här kan du namnge en källa som du registrerar. Det namn som du anger visas på TV-skärmen när du aktiverar källan. **AUTOMATISKT VAL ...** Möjliggör att anslutna källor kan väljas automatiskt så fort TV:n identifierar en signal, förutsatt att TV:n för tillfället är på. Alternativen är JA och NEJ. **(TIMERINSPELARE) ...** Aktivera timerinspelningssignalen för en ansluten inspelare. Alternativen är JA och NEJ. Finns endast i menyerna AV1 och AV2 och kan bara aktiveras i en av dessa menyer vid samma tidpunkt.

HDMI ... Indikerar om utrustningen är ansluten till TV:n via något av HDMI-uttagen eller inte. Välj lämpligt uttag. **(LJUDINGÅNG) ...** Indikerar vilken ljudsignal som används. Det här alternativet är bara tillgängligt när utrustningen har registrerats till ett HDMI-uttag. Alternativen är HDMI och S/P-DIF. **(YPbPr) ...** Indikerar om utrustningen är ansluten till TV:n via YPbPr-uttagen eller inte. Alternativen är JA och NEJ. Går bara att registrera i en av AV-menyer (AV2 eller AV3) vid samma tidpunkt. **(AV3 → AV1) ...** Ange om TV:n ska skicka signaler från AV3 till AV1, även när TV:n är avstängd. Du kan använda den här funktionen om du har anslutit en extern TV-tuner till AV3 och en videoinspelare till AV1. Alternativen är: NEJ och AUTO. Det här alternativet är endast tillgängligt i menyen AV3. **(VGA) ...** Indikerar om utrustningen är ansluten till TV:n via VGA-uttaget eller inte. Alternativen är JA och NEJ. Går bara att registrera i en av AV-menyer (AV5 eller AV6) vid samma tidpunkt.

Även om det är möjligt att registrera utrustning under vilken som helst av de tillgängliga typerna av källor, påverkar den valda typen hur du kan använda källan.

Innehåll i menyen PROJECTOR OUT ...

Välj projektortyp.

Innehåll i menyen HDMI EXPANDER ...

En eventuell HDMI Expander måste alltid vara ansluten till HDMI C. När en HDMI Expander ansluts blir ytterligare HDMI-uttag tillgängliga: C1, C2, C3 och C4.

Innehåll i menyen LINK ...

Ställ in en linkfrekvens och aktivera systemmodulaton.

AV2

KÄLLA	INGEN
NAMN
AUTOMATISKT VAL	NEJ
TIMERINSPELARE	NEJ
HDMI	NEJ
LJUDINGÅNG	
Y/Pb/Pr	NEJ

Beträffande High Definition (HD)-källor ...

Signaler med standardupplösning (SD) kan spelas in och distribueras till en linkrums-TV, i motsats till HD-signaler.

Om du tittar på innehåll på en DVD- eller Blu-ray-skiva i huvudrummet och väljer samma källa i linkrummet, ändras signalen till standardupplösning på båda TV:arna.

Anslut både HD och SD-signalerna till TV:n. Den bästa signalen används automatiskt. Om ingen HD-signal finns, visas SD-signalen.

Standby-alternativ ...

Om du registrerar en utomstående tillverkares produkt i menyn ANSLUTNINGAR kan du även välja olika STANDBY-ALTERNATIV för produkten. Det innebär att du kan välja om den anslutna produkten ska övergå i standbyläge automatiskt.

Alternativen är:

AV VID BYTE AV KÄLLA ... Produkten övergår i standbyläge omedelbart när du väljer en annan källa.

AV VID TV I STANDBY ... Produkten övergår i standbyläge när du försätter TV:n i standbyläge.

ALLTID PÅ ... Produkten försätts inte i standby av TV:n, men eventuellt på grund av de egna inställningarna.

MANUELL AVSTÄNGNING ... Produkten kan bara slås av och på med hjälp av fjärrkontrollen. Mer information finns på [sidan 56](#).

Redigera inställda TV-kanaler

Om kanalerna inte har lagrats på de kanalnummer du önskar eller om inte alla kanaler namngivits under den automatiska inställningen, kan du ändra ordningen på kanalerna och ge dem namn som du väljer själv.

Om du vill justera de inställda kanalerna ytterligare använder du menyn MANUELL INSTÄLLNING. Mer information finns på [sidan 20](#).

Information om justering av digitala kanaler finns i handboken för DVB-modulen.

Flytta, namnge eller ta bort inställda TV-kanaler

När den automatiska kanalinställningen har slutförts visas menyn REDIGERA KANALER automatiskt och du kan namnge de TV-kanaler som ställts in. Du kan även ta bort TV-kanaler som du inte vill ha kvar.

Öppna menyn REDIGERA KANALER ...

- > Visa menyn TV-INSTÄLLNING och välj KANALINSTÄLLNING.
- > Tryck på **mittknappen** för att visa menyn KANALINSTÄLLNING. Markera REDIGERA KANALER.
- > Tryck på **mittknappen** för att visa menyn REDIGERA KANALER.

Flytta inställda TV-kanaler ...

- > I menyn REDIGERA KANALER markerar du den kanal som du vill flytta.
- > Använd navigeringsknappen för att flytta ut kanalen ur listan.
- > Tryck navigeringsknappen uppåt eller nedåt för att flytta kanalen till önskat kanalnummer.
- > Tryck navigeringsknappen åt vänster eller höger för att flytta tillbaka kanalen till listan eller byta plats med den kanal som ligger på det önskade kanalnumret.
- > Flytta nu den kanal du bytte plats med till ett ledigt kanalnummer, eller till ett upptaget nummer och upprepa ovanstående steg.
- > När du har flyttat önskade kanaler trycker du på **BACK** om du vill stega bakåt genom menyerna. Om du vill avsluta alla menyer håller du ner **BACK**.

>> Redigera inställda TV-kanaler

Namnge inställda kanaler ...

- > I menyn REDIGERA KANALER markerar du den kanal som du vill tilldela ett namn.
- > Tryck på den **gröna** knappen. Nu är namngivningsmenyn aktiv.
- > Tryck navigeringsknappen uppåt eller nedåt för att välja de enskilda tecknen i namnet.
- > Tryck navigeringsknappen åt vänster eller höger för att flytta mellan teckenpositionerna.
- > Tryck på **mittknappen** för att spara namnet.
- > Vid behov upprepar du ovanstående steg för att namnge andra kanaler.
- > När du har namngett önskade kanaler trycker du på **mittknappen** för att godkänna ändringarna, eller håller ner **BACK** för att avsluta alla menyer utan att spara ändringarna.

Ta bort inställda kanaler ...

- > I menyn REDIGERA KANALER markerar du den kanal som du vill ta bort.
- > Använd navigeringsknappen för att flytta ut kanalen ur listan.
- > Tryck på den **gula** knappen för att ta bort kanalen.
- > Tryck på den **gula** knappen igen för att bekräfta borttagningen, eller tryck navigeringsknappen två gånger åt vänster för att flytta tillbaka kanalen till listan.
- > När du har tagit bort önskade kanaler håller du ner **BACK** för att avsluta alla menyer.

REDIGERA TV-KANALER	
	1
TV 2	2
.....	3
BBC 1	4
EUROSPORT	5
TV 4	6
ZDF	7
.....	8
DISCOVER	9
	10

Flytta en kanal.

REDIGERA TV-KANALER	
	1
TV 2	2
A.....	3
BBC 1	4
EUROSPORT	5
TV 4	6
ZDF	7
.....	8
DISCOVER	9
	10

Namnge en kanal.

REDIGERA TV-KANALER	
	1
TV2	2
.....	3
BBC 1	4
EUROSPORT	5
TV 4	6
ZDF	7
.....	8
DISCOVER	9
	10

Ta bort en kanal.

Justera inställda kanaler

Du kan lagra TV-kanaler på valda kanalnummer. Du kan även finjustera kanalmottagningen, ange om kanalerna är kodade och välja lämplig ljudtyp för de olika kanalerna.

- > Visa menyn TV-INSTÄLLNING och välj KANALINSTÄLLNING.
- > Tryck på **mittknappen** för att visa menyn KANALINSTÄLLNING. Markera MANUELL INSTÄLLNING.
- > Tryck på **mittknappen** för att visa menyn MANUELL TV-INSTÄLLNING.
- > Tryck navigeringsknappen uppåt eller nedåt för att stega mellan alternativen i menyn.
- > Tryck navigeringsknappen åt vänster eller höger för att visa alternativen för respektive post.
- > Om du väljer NAMN trycker du på den **gröna** knappen för att inleda namngivningen. Tryck navigeringsknappen uppåt eller nedåt för att ange tecknen i namnet. Tryck navigeringsknappen åt vänster eller höger för att flytta mellan teckenpositionerna i namnet.
- > För att visa extramenyn MANUELL TV-INSTÄLLNING går du till EXTRA och trycker på **mittknappen**. Nu kan du finjustera om så behövs eller välja ljudtyp.
- > När du är klar med ändringarna trycker du på **mittknappen** för att bekräfta inställningarna.
- > Tryck på **mittknappen** för att spara den inställda kanalen.
- > Håll ner **BACK** för att avsluta alla menyer.

Om posten TV SYSTEM visas på menyn, ska du kontrollera att rätt sändningssystem visas innan du börjar ställa in kanalerna.

B/G ... för PAL/SECAM BG
I ... för PAL I
L ... för SECAM L
M ... för NTSC M
D/K ... för PAL/SECAM D/K

Om en kanal sänder på två språk och du önskar båda språken kan du spara kanalen två gånger, en gång för varje språk.

Innehåll i menyn MANUELL TV-INSTÄLLNING ...

SÖK ... Börja söka efter kanaler.
FREKVENS... Välj en frekvens att ställa in.
KANALNUMMER ... Lagra eller ändra kanalnummer. Du kan lagra 99 kanaler.
NAMN ... Gå till namngivningsmenyn och namnge den kanal du valt.
EXTRA ... Gå till extramenyn MANUELL TV-INSTÄLLNING.

Innehåll i menyn MANUELL TV-INSTÄLLNING ...

FININSTÄLL ... Finjustera frekvensen för en kanal. Du kan finjustera från -8 till +8.
(DEKODER) ... En dekodare är nödvändig för att ta emot kodade kanaler. Dekodern identifieras normalt sett automatiskt vid kanalinställning, men du kan också välja den via det här menyalternativet. Ange något av följande alternativ för DEKODER: PÅ (dekodare på) eller AV (ingen dekodare).
(TV SYSTEM) ... TV-sändningssystem – det här alternativet finns bara på vissa typer av TV:ar, eftersom TV-sändningssystemet vanligen ställs in automatiskt.

MANUELL TV-INSTÄLLNING

SÖK	...
FREKVENS	217
KANALNUMMER	7
NAMN	DR 1
FININSTÄLL	0
DEKODER	AV
TV SYSTEM	PAL/BG
LJUD	STEREO

LJUD (mono, stereo eller språk) ... Det kan finnas flera ljudalternativ för olika kanaler, t.ex. mono, stereo eller olika språk. För den aktuella kanalen eller frekvensen väljer du MONO (FM-/NICAM-monoljud), STEREO (NICAM-/A2-stereoljud), MONO1 (monospråk 1), MONO2 (monospråk 2), MONO3 (monospråk 3) eller STEREO2 (stereospråk 2).

Även om du ställer in en viss typ av ljud/språk för en kanal, kan du växla mellan de olika typerna när du tittar på ett TV-program. Mer information finns i Att komma igång.

Göra om inställningen av kanaler eller lägga till kanaler

TV:n kan automatiskt hitta TV-kanalerna.

Du kan förinställa upp till 99 olika TV-kanaler på egna kanalnummer och ge varje kanal ett eget namn.

Du kan ställa in nya kanaler, t.ex. om du har flyttat, eller på nytt ställa in kanaler som tidigare har tagits bort.

När du ställer in kanaler via menyn LÄGG TILL KANAL påverkas inte de kanaler som redan ställts in. På så sätt kan kanalernas namn, deras platser i kanallistan och specialinställningar som har lagrats för kanalerna behållas.

Du kan ställa in samtliga TV-kanaler igen via automatisk inställning. Du kan också lägga till en ny kanal eller uppdatera en inställd kanal som exempelvis flyttats av TV-stationen.

- > Visa menyn INSTÄLLNING och välj KANALINSTÄLLNING.
- > Tryck på **mittknappen** för att visa menyn KANALINSTÄLLNING.

Göra om inställningen genom automatisk inställning ...

- > Markera AUTOMATISK INSTÄLLNING i menyn KANALINSTÄLLNING.
- > Tryck på **mittknappen** för att visa menyn AUTOMATISK INSTÄLLNING.
- > Tryck navigeringsknappen åt höger för att starta automatisk kanalinställning.
- > När den automatiska inställningen är klar visas menyn REDIGERA KANALER på skärmen. Du kan nu ta bort eller namnge kanaler.

Lägga till nya TV-kanaler ...

- > Markera LÄGG TILL KANAL i menyn KANALINSTÄLLNING.
- > Tryck på **mittknappen** för att visa menyn LÄGG TILL KANAL.
- > Tryck navigeringsknappen åt höger för att starta. Allt eftersom nya kanaler hittas läggs de till automatiskt.
- > När inställningen är klar och nya kanaler har lagts till visas menyn REDIGERA KANALER. Du kan nu ta bort eller namnge kanaler. I listan markeras den första nya kanal som lagts till.

AUTOM. TV-INSTÄLLNING	
.....	
KANALER	0
.....	1

OBS! Om du gör om inställningarna för samtliga TV-kanaler försvinner alla kanalinställningar!

LÄGG TILL TV-KANAL	
.....	
PRIME	31
TV 2	32
.....	33
BBC 1	34
EUROSPORT	35
TV 4	36
ZDF	37
DISCOVER	38
.....	39

Installera högtalare – surroundljud

Om du ansluter Power Link-högtalare och en BeoLab-subwoofer till TV:n får du ett surroundljudsystem.

Så här gör du för att placera och installera surroundljudsystemet i ditt vardagsrum. Välj en plats där du ser TV-bilden så bra som möjligt. Bästa ljudupplevelsen får du i området som avgränsas av högtalarna.

Om du har flera högtalare och en Beo6-fjärrkontroll, kan du dra nytta av fördelarna med Adaptive Sound Technology i stället för att använda inställningen som beskrivs i det här kapitlet. [Se sidan 27.](#)

Välja högtalartyper

Slå på TV:n i TV-läge eller hemmabioläge innan du justerar högtalarinställningarna.

Registrera högtalartyper ...

- > Visa menyn TV-INSTÄLLNING och välj ÖVRIGA MÖJLIGHETER.
- > Tryck på **mittknappen** för att visa menyn ÖVRIGA MÖJLIGHETER och markera LJUD.
- > Tryck på **mittknappen** för att visa menyn LJUDINSTÄLLNING och markera HÖGTALARTYP.
- > Tryck på **mittknappen** för att visa menyn HÖGTALARTYP. Tryck navigeringsknappen åt vänster eller höger för att visa rätt centerhögtalartyp.
- > Markera KONFIG. Nu kan du välja en CENTER-konfiguration för en enda högtalare eller ett högtalarpar. Beroende på vilken eller vilka centerhögtalare du väljer, kan det hända att KONFIG gråmarkeras, vilket innebär att alternativet inte går att välja.
- > Tryck navigeringsknappen nedåt för att visa nästa högtalare och tryck navigeringsknappen åt vänster eller höger för att visa rätt högtalartyp.
- > Tryck på **mittknappen** för att spara, eller tryck på **BACK** om du vill avsluta menyn utan att spara.

HÖGTALARTYP

CENTRE 1	BEOLAB 7-4
KONFIG	
HÖGTALARE:	
	BEOLAB 4000
	BEOLAB 4000
	BEOLAB 4000
	BEOLAB 5
	BEOLAB 5
	BEOLAB 4000
	INGEN
	BEOLAB 5
	INGEN
	INGEN

Tilldela högtalare roller

De högtalare du ansluter till TV:n kan ha mer än en roll. Om du till exempel bara använder ett par främre högtalare när du tittar på TV på TV-skärmen, kan du vrida fätöljen nittio grader mot en projektorskärm och använda samma högtalare som höger främre och bakre högtalare i ett surroundljudsystem för hemmabio.

Tilldela högtalare roller ...

- > Visa menyn TV-INSTÄLLNING och välj ÖVRIGA MÖJLIGHETER.
- > Tryck på **mittknappen** för att visa menyn ÖVRIGA MÖJLIGHETER och markera LJUD.
- > Tryck på **mittknappen** för att visa menyn LJUDINSTÄLLNING och markera ROLLER FÖR HÖGTALARE.
- > Tryck på **mittknappen** för att visa menyn ROLLER FÖR HÖGTALARE.
- > Markera en högtalarroll. När du markerar en högtalarroll ger en högtalare ifrån sig ett ljud.
- > Tryck navigeringsknappen åt vänster eller höger för att välja en roll för högtalaren som ger i från sig ljudet.
- > Upprepa förfarandet för varje högtalare.
- > Tryck på **mittknappen** för att spara, eller tryck på **BACK** om du vill avsluta menyn utan att spara.

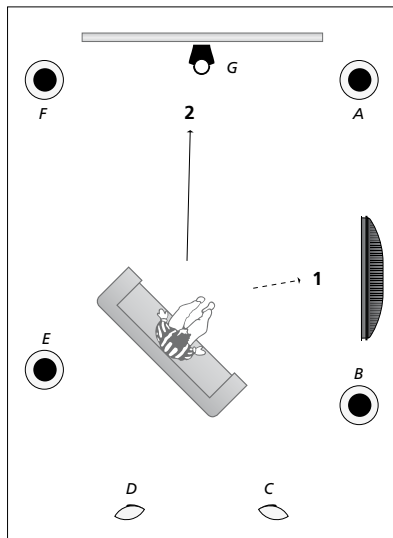

Genom att tilldela de anslutna högtalarna olika roller kan du specificera högtalarnas funktion i ett surroundljudsystem och antalet högtalare som ska användas. Tilldela olika roller för att se på TV (1) och hemmabio (2) enligt bilden:

TV-tittande (1) ...

Högtalare A:	Vänster främre
Högtalare B:	Höger främre
Högtalare C:	Av
Högtalare D:	Av
Högtalare E:	Höger surround
Högtalare F:	Vänster surround
Högtalare G:	Av

Hemmabiotittande (2) ...

Högtalare A:	Höger främre
Högtalare B:	Höger surround
Högtalare C:	Höger bakre
Högtalare D:	Vänster bakre
Högtalare E:	Vänster surround
Högtalare F:	Vänster främre
Högtalare G:	Center

ROLLER FÖR TV-HÖGTALARE

HÖGTALARE:

INGEN
INGEN
INGEN
HÖ SURROUND
HÖGER FRÄMRE
INGEN
INGEN
VÅ SURROUND
VÄNSTER FRÄMRE
INGEN
INGEN
INGEN

Innehåll i menyn ROLLER FÖR TV-HÖGTALARE ...

Alternativen är INGEN, VÄNSTER FRÄMRE, HÖGER FRÄMRE, VÅ SURROUND, HÖ SURROUND, VÄNSTER BAKRE, HÖGER BAKRE, CENTER BAKRE.

Innehåll i menyn ROLLER FÖR BIOHÖGTALARE ...

Alternativen är INGEN, VÄNSTER FRÄMRE, HÖGER FRÄMRE, VÅ SURROUND, HÖ SURROUND, VÄNSTER BAKRE, HÖGER BAKRE, CENTER BAKRE, CENTER, VÄNSTER CENTER, HÖGER CENTER.

Surroundhögtalarna måste väljas innan du kan välja de bakre högtalarna.

Ställa in högtalaravstånd

Sätt dig där du föredrar att sitta när du tittar på TV och sätt på TV:n. Ange avståndet i meter från din plats till de olika högtalarna.

Ställa in högtalaravstånd ...

- > Visa menyn TV-INSTÄLLNING och välj ÖVRIGA MÖJLIGHETER.
- > Tryck på **mittknappen** för att visa menyn ÖVRIGA MÖJLIGHETER och markera LJUD.
- > Tryck på **mittknappen** för att visa menyn LJUDINSTÄLLNING och markera AVSTÅND FÖR HÖGTALARE.
- > Tryck på **mittknappen** för att visa menyn AVSTÅND FÖR HÖGTALARE.
- > Flytta markören från högtalare till högtalare och tryck navigeringsknappen åt vänster eller höger för att välja det ungefärliga rätlinjiga avståndet i meter mellan din sittplats och var och en av högtalarna.
- > När du har angett de olika högtalaravstånden trycker du på **mittknappen** för att spara, alternativt tryck på **BACK** för att avsluta menyn utan att spara.

AVSTÅND FÖR HÖGTALARE

CENTER	1.0 M
VÄNSTER FRÄMRE	1.0 M
HÖGER FRÄMRE	1.0 M
VÄ SURROUND	1.0 M
HÖ SURROUND	1.0 M
VÄNSTER BAKRE	1.0 M
HÖGER BAKRE	1.0 M

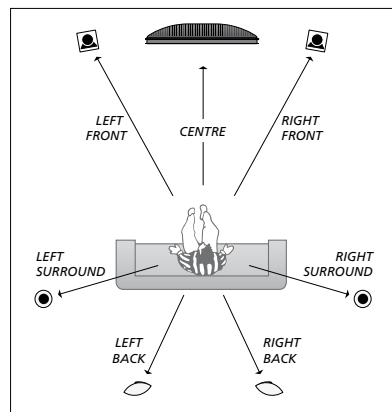

Kalibrera ljudnivåerna

När du har anslutit ett surroundljudsystem till TV:n måste högtalarna kalibreras.

Ett kalibreringsljud hörs i tur och ordning i respektive högtalare som du har anslutit i surroundljudsystemet. Din uppgift är att justera ljudnivån från samtliga anslutna högtalare, så att den matchar ljudnivån från centerhögtalaren. Du kan välja om ljudsekvensen ska höras automatiskt eller om den ska styras manuellt.

När du väl har utfört högtalarkalibreringen behöver du bara kalibrera om högtalarljudet om du gör några ändringar i uppsättningen, t.ex. om du flyttar någon eller några av högtalarna.

Kalibrera ljudnivån ...

- > Visa menyn TV-INSTÄLLNING och välj ÖVRIGA MÖJLIGHETER.
- > Tryck på **mittknappen** för att visa menyn ÖVRIGA MÖJLIGHETER och markera LJUD.
- > Tryck på **mittknappen** för att visa menyn LJUDINSTÄLLNING och markera NIVÅ FÖR HÖGTALARE.
- > Tryck på **mittknappen** för att visa menyn NIVÅ FÖR HÖGTALARE. SEKVENS markeras.
- > Tryck navigeringsknappen åt vänster eller höger för att växla mellan AUTOMATISK och MANUELL.
- > Tryck navigeringsknappen åt vänster eller höger för att justera högtalarljudet, och tryck navigeringsknappen uppåt eller nedåt för att välja en annan högtalare.
- > När du har justerat ljudet för alla högtalare i surroundsystemet trycker du på **centre** för att spara, eller på **BACK** om du vill lämna menyn utan att spara.

NIVÅ FÖR HÖGTALARE

SEKVENS	AUTOMATISK
VÄNSTER FRÄMRE
HÖGER FRÄMRE
VÄ SURROUND
HÖ SURROUND
VÄNSTER BAKRE
HÖGER BAKRE

Visa namnet på det aktiva ljudsystemet

Du kan visa namnet på det aktiva ljudsystemet för en källa eller ett program på skärmen. Det går dock inte att justera eller förinställa ett ljudsystem.

Se aktivt ljudsystem ...

- > Visa menyn TV-INSTÄLLNING och välj ÖVRIGA MÖJLIGHETER.
- > Tryck på **mittknappen** för att visa menyn ÖVRIGA MÖJLIGHETER och markera LJUD.
- > Tryck på **mittknappen** för att visa menyn LJUDINSTÄLLNING och markera AKTIVT LJUDSYSTEM.
- > Tryck på **mittknappen** för att visa menyn AKTIVT LJUDSYSTEM. Det aktiva ljudsystemet visas.
- > Håll ner **BACK** för att avsluta alla menyer.

AKTIVT LJUDSYSTEM

FORMAT FÖR INKOMMANDE
LJUD:
MONO/STEREO

FORMAT FÖR UTGÅENDE LJUD:
STEREO
SPEAKER 1

ADAPTIVE SOUND TECHNOLOGY:
INAKTIVERAD

FÖRINSTÄLLNING:

Exempel på ett ljudsystem som kan visas i menyn.

Din högtalarkombination behöver inte överensstämma med antalet tillgängliga kanaler för att kunna fungera.

Adaptive Sound Technology

Ditt system är utrustat med Adaptive Sound Technology, vilket gör att du kan få en optimal ljudupplevelse med flera högtalare även om högtalarna inte är korrekt placerade utifrån din lyssnarposition. Med Adaptive Sound Technology används alla anslutna högtalare för att skapa en ljudupplevelse som motsvarar perfekt placerade högtalare.

Den här inställningen har du bara nytta av om du har flera högtalare och en Beo6-fjärrkontroll. Om du har färre högtalare eller en Beo4-fjärrkontroll rekommenderas inte denna inställning. Du bör då välja inställningen utan Adaptive Sound Technology, som beskrivs i avsnitten om förstagångsinställning av TV:n och högtalarinstallation på [sidorna 6 och 22](#).

I detta skede av installationen installerar du högtalarna för TV:n och eventuellt en projektor.

Information om daglig användning av Adaptive Sound Technology finns i Att komma igång.

Aktivera Adaptive Sound Technology

Om du väljer att aktivera funktionen Adaptive Sound Technology kan du ändå avaktivera funktionen i en eller flera av de förinställningar för ljud som du gör.

- > Visa menyn TV-INSTÄLLNING och välj ÖVRIGA MÖJLIGHETER.
- > Tryck på **mittknappen** för att visa menyn ÖVRIGA MÖJLIGHETER och markera LJUD.
- > Tryck på **mittknappen** för att visa menyn LJUDINSTÄLLNING och markera AST AV/PÅ.
- > Tryck på **mittknappen** för att visa menyn AST PÅ/AV.
- > Tryck navigeringsknappen åt vänster eller höger för att aktivera eller avaktivera tekniken.
- > Tryck på **mittknappen** för att spara, eller tryck på **BACK** om du vill avsluta menyn utan att spara.

I menyn AKTIVT LJUDSYSTEM kan du se om Adaptive Sound Technology är aktiverat eller inte och vilken förinställning för ljud som är aktiverad för närvarande. [Se sidan 26](#).



Punkt A och B

För att Adaptive Sound Technology ska kunna veta var varje högtalare är placerad behöver du bestämma två fasta punkter, punkt A och B, innan du kan ange inställningarna i menyn. Dessa punkter kan till exempel finnas på väggen.

Riktlinjer för att bestämma punkt A och punkt B:

- 1 Bestäm punkterna till rummets ytterkanter, så att alla högtalare är placerade på samma sida om den tänkta linjen mellan punkt A och punkt B.
- 2 Fastställ punkterna långt ifrån varandra, minst två meter.
- 3 Från både punkt A och punkt B bör du kunna se alla högtalare i systemet. Det gör dock ingenting om det står möbler i vägen.

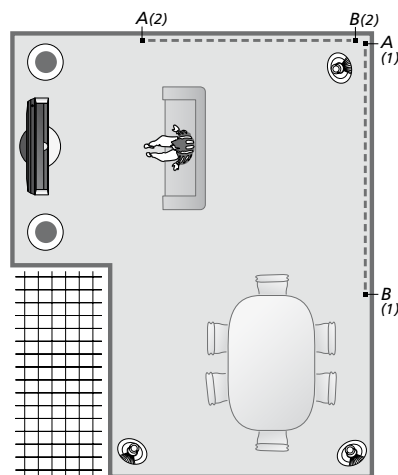

Exempel på två möjliga varianter för punkterna A och B med den tänkta linjen från den ena punkten till den andra. Du kan förinställa högtalarkombinationer för flera lyssnarpositioner, som till exempel i soffan när du tittar på TV, runt matbordet eller i fåtöljen när du sitter och läser.

Ställa in högtalarna

Ange högtalartypen och avståndet från punkt A och B till varje högtalare, till den vänstra och den högra sidan av TV-skärmen och en projektorskärm och till en tittarposition, samt avståndet mellan de två punkterna.

Ange högtalartyp och avstånd ...

- > Visa menyn TV-INSTÄLLNING och välj ÖVRIGA MÖJLIGHETER.
- > Tryck på **mittknappen** för att visa menyn ÖVRIGA MÖJLIGHETER och markera LJUD.
- > Tryck på **mittknappen** för att visa menyn LJUDINSTÄLLNING och markera HÖGTALARINSTÄLLNING.
- > Tryck på **mittknappen** för att visa menyn HÖGTALARINSTÄLLNING.
- > Tryck navigeringsknappen åt vänster eller höger för att ange högtalartyperna.
- > Tryck på **mittknappen** för att spara inställningarna och visa menyn AVSTÅND TILL PUNKT A.
- > Ange de horisontella avstånden i meter. Avståndet till en stereohögtalare ska mätas till vänster och höger kant på högtalaren.
- > Tryck på **mittknappen** för att spara inställningarna och visa menyn AVSTÅND TILL PUNKT B.
- > Ange de horisontella avstånden.
- > Tryck på **mittknappen** för att spara inställningen. Högtalarkonfigurationen beräknas automatiskt.

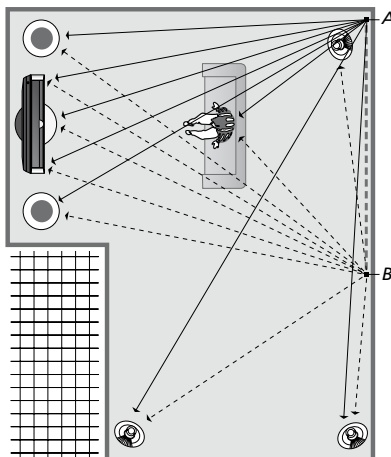

Välj den tittarposition som används för att se på TV.

När du anger högtalartypen bör högtalarnamnet, som är markerat i menyn, motsvara den högtalare som ger ifrån sig ljudet. I den meny som visas blir du ombedd att ange det horisontella avståndet i meter från punkt A till respektive högtalare, till vänster och höger sida av TV-skärmen, till vänster och höger sida av en ansluten projektorskärm, till en tittarposition samt till punkt B.

HÖGTALARTYP

CENTRE 1	BEOLAB 7-2
KONFIG	
HÖGTALARE:	
	BEOLAB 5
	BEOLAB 5
	BEOLAB 9
	BEOLAB 9
	BEOLAB 4000
	BEOLAB 4000
	BEOLAB 4000
	BEOLAB 4000
	BEOLAB 4000
	INGEN
	INGEN
	INGEN
	INGEN

AVSTÅND TILL PUNKT A

BEOLAB 7-2 VÄNSTER	1.0 M
BEOLAB 7-2 HÖGER	1.0 M
BEOLAB 5	1.0 M
BEOLAB 5	1.0 M
BEOLAB 9	1.0 M
BEOLAB 9	1.0 M
BEOLAB 4000	1.0 M
BEOLAB 4000	1.0 M
BEOLAB 4000	1.0 M
BEOLAB 4000	1.0 M
BEOLAB 4000	1.0 M
BEOLAB 4000	1.0 M
TV VÄNSTER	1.0 M
TV HÖGER	1.0 M
TITTARPOSITION	1.0 M
BIOLÄGE VÄNSTER	1.0 M
BIOLÄGE HÖGER	1.0 M
PUNKT B	1.0 M

Ljudförinställningar

Välj vilka högtalare som ska aktiveras i TV-läge och, om du har en projektor ansluten, i bioläge. Du kan också skapa upp till fem anpassade förinställningar, till exempel runt matbordet eller i en favoritfåtölj. Välj tre till sju* högtalare och högst två subwoofrar som ska aktiveras för en förinställning och bestäm avståndet från din lyssnarposition till tre av de aktiverade högtalarna.

För varje anpassad förinställning kan du också välja att vrida ljudet 360 grader i förhållande till lyssnarpositionen. Som standard är vridningen 0 grader, vilket är riktningen från lyssnarpositionen till TV:n.

Om högtalarna är korrekt placerade för dina lyssnarpositioner rekommenderar vi att du avaktiverar Adaptive Sound Technology och ställer in högtalarnas roller, avstånd och nivåer. Om du aktiverar färre än tre högtalare går det inte att aktivera Adaptive Sound Technology, och du måste ställa in högtalarnas roller, avstånd och nivåer. Mer information om högtalarroller, avstånd och nivåer finns på [sidorna 23–25](#).

**En stereohögtalare – t.ex. BeoLab 7-1 eller 7-2 – räknas som två högtalare om färre än sex högtalare är aktiverade.*

Avståndet från din förinställda lyssnarposition till någon högtalare bör inte överskrida 10 meter.

Ange förinställningar för högtalare ...

- > Visa menyn TV-INSTÄLLNING och välj ÖVRIGA MÖJLIGHETER.
- > Tryck på **mittknappen** för att visa menyn ÖVRIGA MÖJLIGHETER och markera LJUD.
- > Tryck på **mittknappen** för att visa menyn LJUDINSTÄLLNING och markera LJUDFÖRINSTÄLLNINGAR.
- > Tryck på **mittknappen** för att visa menyn FÖRINSTÄLLNING, och markera TV, CINEMA eller en anpassad förinställning.
- > Tryck på **mittknappen** för att visa den markerade menyn.
- > Tryck navigeringsknappen åt vänster eller höger för att aktivera eller avaktivera Adaptive Sound Technology.
- > Tryck navigeringsknappen åt vänster eller höger för att aktivera önskade högtalare. Tre till sju högtalare och högst två subwoofrar kan aktiveras.
- > Kontrollera att Adaptive Sound Technology är i önskat läge, aktiverad eller avaktiverad.
- > Tryck på **mittknappen** för att spara och visa nästa meny. Om du valde AV för att avaktivera Adaptive Sound Technology, [se sidorna 23–25](#) om att tilldela högtalarroller, ange högtalaravstånd och kalibrera ljudnivån.
- > Ange det horisontella avståndet i meter mellan din lyssnarposition och varje högtalare som ger ifrån sig ett ljud.
- > Om du gör en anpassad förinställning och ADAPTIVE SOUND TECHNOLOGY är aktiverat, markera VRIDNING och välj hur mycket ljudet ska vridas. Ett ljud avges från högtalarna om en källa används, och du kan vrida ljudet tills det kommer från önskad riktning.
- > Tryck på **mittknappen** för att spara och gå tillbaka till menyn LJUDFÖRINSTÄLLNINGAR. Under den första inställningen, tryck på den **gröna** knappen för att fortsätta förfarandet för den första inställningen efter att du gjort de önskade förinställningarna.

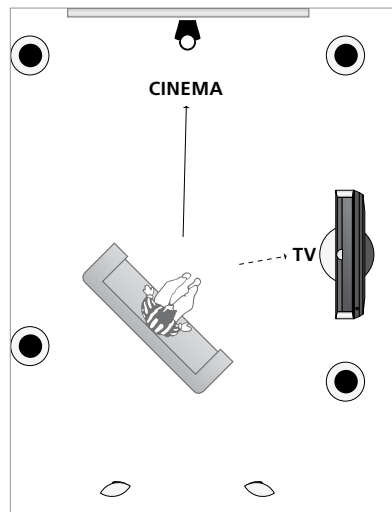

Exempel på en lyssnarposition för att titta på TV och hemmabio. Du väljer vilka högtalare som ska vara aktiverade för respektive situation.

LJUDFÖRINSTÄLLNINGAR

TV
CINEMA
MIDDAG
LÄSNING
STÄDNING
PARTY
...

Om du ändrar vridningen från en förinställning medan du använder systemet så att den passar en ny lyssnarposition, kan du enkelt skapa en ny förinställning med dessa inställningar. Gå till menyn LJUDFÖRINSTÄLLNINGAR, välj ett tomt förinställningsfält och tryck på **mittknappen** i alla menyer. Då kommer de aktuella inställningarna automatiskt att användas i menyerna.

Du kan göra så att TV:n automatiskt växlar till en anpassad förinställning när du väljer en audiokälla. [Se sidan 34](#) för mer information om ljudjustering.

Namnge en anpassad förinställning

Du kan själv välja namn på de anpassade förinställningarna i TV:ns meny. Din återförsäljare kan hjälpa dig att namnge de anpassade förinställningarna i Beo6-displayen.

För att namnge en anpassad förinställning ...

- > Visa menyn TV-INSTÄLLNING och välj ÖVRIGA MÖJLIGHETER.
- > Tryck på **mittknappen** för att visa menyn ÖVRIGA MÖJLIGHETER och markera LJUD.
- > Tryck på **mittknappen** för att visa menyn LJUDINSTÄLLNING och markera LJUDFÖRINSTÄLLNINGAR.
- > Tryck på **mittknappen** för att visa menyn FÖRINSTÄLLNING.
- > Markera en anpassad förinställning och tryck på den **gröna** knappen för att namnge den.
- > Ange ett namn och spara det genom att trycka på fjärrkontrollens **mittknapp**.

Radera en anpassad förinställning

Du kan radera alla anpassade förinställningar som du inte vill ha kvar.

För att radera en anpassad förinställning ...

- > Visa menyn TV-INSTÄLLNING och välj ÖVRIGA MÖJLIGHETER.
- > Tryck på **mittknappen** för att visa menyn ÖVRIGA MÖJLIGHETER och markera LJUD.
- > Tryck på **mittknappen** för att visa menyn LJUDINSTÄLLNING och markera LJUDFÖRINSTÄLLNINGAR.
- > Tryck på **mittknappen** för att visa menyn FÖRINSTÄLLNING.
- > Markera en anpassad förinställning och tryck på den **gula** knappen för att radera den. Förinställningen döljs.
- > Tryck på den **gula** knappen igen för att slutgiltigt radera förinställningen.

Justera bild- och ljudinställningar

Bild- och ljudinställningarna är fabriksinställda till neutrala värden som passar för de flesta omständigheter. Du kan dock justera inställningarna efter egen smak.

Ändra bildens ljusstyrka, färg eller kontrast. Bland ljudinställningarna finns volym, bas och diskant.

Spara bild- och ljudinställningar tillfälligt (tills TV:n stängs av) eller permanent.

Aktivera SPELLÄGE om du ansluter en spelkonsol till TV:n.

Information om hur du ändrar bildformatet finns i Att komma igång.

Justera ljusstyrka, färg eller kontrast

Bildinställningarna justerar du via menyn **BILDINSTÄLLNING**. Tillfälliga inställningar återställs när TV:n stängs av.

- > Visa menyn TV-INSTÄLLNING och välj ÖVRIGA MÖJLIGHETER.
- > Tryck på **mittknappen** för att visa menyn ÖVRIGA MÖJLIGHETER och markera BILDINSTÄLLNING.
- > Tryck på **mittknappen** för att visa menyn BILDINSTÄLLNING.
- > Tryck navigeringsknappen uppåt eller nedåt för att navigera bland menyalternativen.
- > Tryck navigeringsknappen åt vänster eller höger för att ändra värdena.
- > Tryck på **BACK** för att spara inställningarna tills TV:n stängs av, eller
- > ... tryck på **mittknappen** för att spara inställningarna permanent.

För videokällor som använder VGA-signalen visas även följande alternativ:

HOR. STORLEK ... Justerar bildstorleken horisontellt.

VERT. STORLEK ... Justerar bildstorleken vertikalt.

HOR. POSITION ... Justerar bildens läge horisontellt.

VERT. POSITION ... Justerar bildens läge vertikalt.

Observera att dessa fyra inställningar endast gäller för den skärmlösning som för tillfället används när du justerar inställningarna.

*Om du vill ta bort bilden från skärmen tillfälligt trycker du på  för att ta fram displaybilden Scen på Beo6. Tryck på **Bild** och tryck sedan på **Bild av**. För att återställa bilden trycker du på **Bild av** igen. (Beo4: Tryck på **LIST** och tryck navigeringsknappen uppåt eller nedåt för att visa **P.MUTE** på Beo4-displayen. Tryck sedan på **mittknappen**. För att återställa bilden trycker du på en källknapp.)*

BILDINSTÄLLNING

LJUSSTYRKA
KONTRAST
FÄRG
FÄRGNYANS
STORLEK
SPELLÄGE	

När signaler skickas i formatet 1 080p eller 1 080i blir menyposten STORLEK tillgänglig i menyn BILDINSTÄLLNING.

För videokällor som använder NTSC-signalen blir menyalternativet FÄRGNYANS tillgängligt.

Det går inte att justera ljusstyrka eller kontrast om du använder en projektor som är ansluten till TV:n eller om du använder hemmabioläget.

SPELLÄGE

Om du ansluter en spelkonsol eller använder TV:n som bildskärm när du spelar datorspel, kan du aktivera spelläget. Med spelläget minimeras fördröjningen som signalbehandlingen orsakar. TV:n kommer ihåg om spelläget var aktiverat senast för varje källa.

Aktivera SPELLÄGE direkt med Beo6 ...

> Tryck på **Spel** för att aktivera SPELLÄGE och tryck igen för att avaktivera SPELLÄGE.

*Aktivera SPELLÄGE direkt med Beo4*¹ ...*

> Tryck på **LIST** och tryck navigeringsknappen uppåt eller nedåt för att visa **GAME** på Beo4-displayen.

> Tryck på **mittknappen** för att växla mellan PÅ och AV.

¹* *Om du har en Beo4 utan navigeringsknapp kanske GAME inte är tillgängligt.*

Aktivera SPELLÄGE via menyn TV-INSTÄLLNING ...

> Visa menyn TV-INSTÄLLNING och välj ÖVRIGA MÖJLIGHETER.

> Tryck på **mittknappen** för att visa menyn ÖVRIGA MÖJLIGHETER och markera BILDINSTÄLLNING.

> Tryck på **mittknappen** för att visa menyn BILDINSTÄLLNING.

> Tryck navigeringsknappen uppåt eller nedåt för att flytta markören till SPELLÄGE.

> Tryck på **mittknappen** för att växla mellan PÅ och AV.

Justera volym, bas eller diskant

Ljudinställningarna är fabriksinställda till neutrala värden som passar för de flesta lyssnarsituationer. Du kan dock justera inställningarna efter egen smak.

Du kan förinställa nivåerna för ljudvolym, bas, diskant och upp till två anslutna BeoLab-subwoofrar.

Du kan stänga av och sätta på funktionen för loudness. Loudnessfunktionen används för att kompensera för det mänskliga örats bristande förmåga att uppfatta höga och låga frekvenser. De här frekvenserna förstärks vid låg volym så att musik på låg volym blir mer dynamisk.

Dessutom kan du välja två standardkombinationer för högtalarna: en som används när du sätter på videokälla i TV:n och en som används när du sätter på en audiokälla som är ansluten till TV:n. Du kan fortfarande välja en annan högtalarkombination när du vill.

Om Adaptive Sound Technology är aktiverat och du har skapat en anpassad förinställning, kan du ange att en förinställd ljudinställning ska aktiveras automatiskt när du växlar till en ljudkälla. Standardljudinställningen avgör vilka högtalare i den förinställda ljudinställningen som ska aktiveras.

Mer information om högtalarkombinationer finns på [sidan 37](#).

Justera ljud ...

- > Visa menyn TV-INSTÄLLNING och välj ÖVRIGA MÖJLIGHETER.
- > Tryck på **mittknappen** för att visa menyn ÖVRIGA MÖJLIGHETER och markera LJUD.
- > Tryck på **mittknappen** för att visa menyn LJUDINSTÄLLNING och markera JUSTERING.
- > Tryck på **mittknappen** för att visa menyn JUSTERING.
- > Tryck navigeringsknappen uppåt eller nedåt för att välja en inställning som ska justeras.
- > Tryck navigeringsknappen åt vänster eller höger för att ändra värden eller välja en inställning.
- > Tryck på **BACK** för att spara inställningarna tills TV:n stängs av, eller ...
- > ... tryck på **mittknappen** för att spara inställningarna permanent.

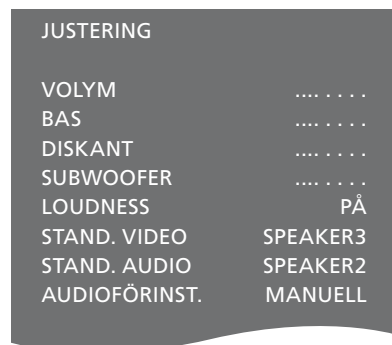

Innehållet i menyn LJUD ändras beroende på vad du har anslutit till TV:n.

AUDIOFÖRINST. är bara tillgängligt om Adaptive Sound Technology har aktiverats i menyn LJUDINSTÄLLNING och om du har skapat en eller flera anpassade förinställningar. [Se sidorna 27 och 30](#).

Konfigurera 3D-TV

Du kan ange inställningar för 3D-visning. Till exempel kan du ange om 3D-läget ska aktiveras automatiskt om automatiska 3D-signaler är tillgängliga.

Du kan även anpassa bildens skärpa.

Om TV:n har en Blu-ray-spelare (tillval) kan du spela upp Blu-ray-skivor med 3D-innehåll.

Aktivera 3D och justera inställningar

Du kan välja om TV:ns 3D-läge ska aktiveras automatiskt, manuellt eller efter en fråga, om 3D-signaler detekteras automatiskt första gången du byter källa eller kanal. Fabriksinställningen är AUTO.

Aktivera 3D ...

- > Visa menyn TV-INSTÄLLNING och välj 3D-VISNING.
- > Tryck på **mittknappen** för att visa menyn 3D-VISNING. Markera INSTÄLLNINGAR FÖR 3D.
- > Tryck på **mittknappen** för att visa menyn INSTÄLLNINGAR FÖR 3D. Markera AKTIVERA 3D.
- > Tryck navigeringsknappen åt vänster eller höger för att välja AUTO, FRÅGA eller MANUELLT.
- > Tryck på **mittknappen** för att spara, eller ...
- > ... håll ner **BACK** för att lämna menyn utan att spara.



Om alternativet för automatisk 3D-signal finns tillgängligt växlar TV:n automatiskt till 3D om du har angett AUTO för AKTIVERA 3D. Om du har angett FRÅGA, måste du välja mellan SE I 3D och SE I 2D. Om du har angett MANUELLT måste du öppna menyn och växla till 3D-läget manuellt.

>> Konfigurera 3D-TV

Genom att finjustera 3D-inställningarna kan du till exempel ta bort skuggor och optimera bildskärpan. Den här menyn är gråmarkerad om inget av 3D-lägena är aktiverade eller om CINEMA-läget är aktiverat.

Justera 3D-bildens skärpa ...

- > Visa menyn TV-INSTÄLLNING och välj 3D-VISNING.
- > Tryck på **mittknappen** för att visa menyn 3D-VISNING. Markera INSTÄLLNINGAR FÖR 3D.
- > Tryck på **mittknappen** för att visa menyn INSTÄLLNINGAR FÖR 3D. Markera SKÄRPA FÖR 3D.
- > Tryck navigeringsknappen åt vänster eller höger för att justera skärpan.
- > Tryck på **mittknappen** för att spara, eller ...
- > ... håll ner **BACK** för att lämna menyn utan att spara.

Daglig användning av högtalarkombinationer



Du kan bygga ut TV:n till ett surroundljuds-system genom att lägga till Bang & Olufsen-högtalare och upp till två BeoLab-subwoofrar.

När du slår på någon av källorna väljs automatiskt rätt högtalare för TV:n, beroende på vilken typ av ljud som är lämpligt för den aktuella källan.

Högtalarkombinationen optimeras om du trycker på knappen **Optimera** på Beo6. **OBS!** Om du endast har anslutit två främre högtalare till TV:n, kan du bara välja Läge 1–3.

Välja högtalare för film ljud

Du kan välja en högtalarkombination som passar ljudet från källan, under förutsättning att de olika högtalarlägena finns tillgängliga i TV:n.

- > Tryck på  för att ta fram Scen-displaybilden på Beo6, och tryck sedan på **Högtalare** för att visa displayen Högtalare. (Beo4: Tryck på **LIST** och tryck navigeringsknappen uppåt eller nedåt för att visa **SPEAKER** på Beo4-displayen.)
- > Tryck på **Optimera** om du vill optimera ljudet, eller tryck på **Läge 1–5** för att välja önskad högtalarkombination. (Beo4: Tryck på **mittknappen** eller på **1–5**.) De valda högtalarna kopplas in automatiskt.
- > Tryck  för att ta bort Högtalare från Beo6-displayen och gå tillbaka till källan du använde. (Beo4: Håll ner **BACK** för att ta bort **SPEAKER** från Beo4-displayen.)

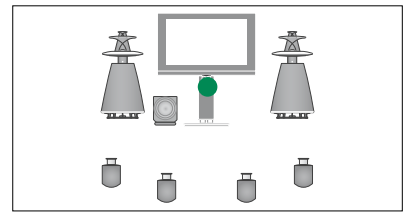

Läge 1

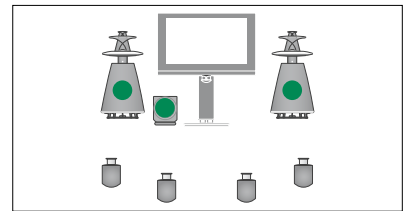

Läge 2

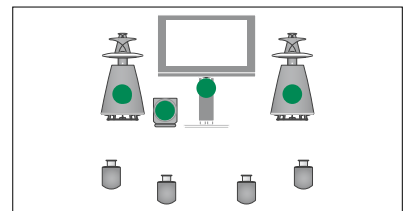

Läge 3

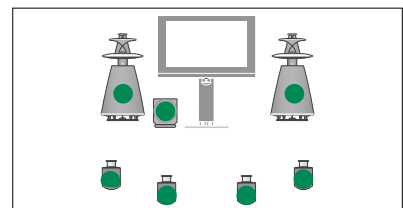

Läge 4

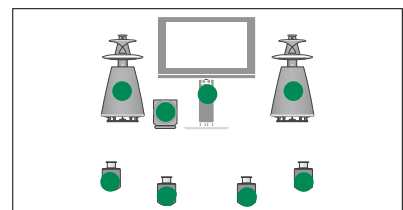

Läge 5

Visa två källor samtidigt

Med hjälp av fjärrkontrollen kan du visa två videokällor på skärmen samtidigt. Du kan även visa en videokälla och lyssna på en ljudkälla samtidigt. Du kan till exempel titta på en videouppspelning och ett TV-program samtidigt, förutsatt att båda källorna finns i ditt system.

När du tittar på ett program eller en inspelning kan du dela upp skärmen mellan det aktuella programmet eller inspelningen och ett nytt program eller en ny inspelning. Du kan även byta plats på de två bilderna när som helst.

Du kan inte titta på två inspelningar samtidigt.

Om du tittar på 3D och startar halvskärmläget, aktiveras TV:ns 2D-läge.

*Om du har en Beo4 trycker du på **LIST** och trycker navigeringsknappen uppåt eller nedåt tills **P-V.AUX** visas på Beo4-displayen, för att visa en källa som i menyn **ANSLUTNINGAR** har registrerats som **V.AUX**, exempelvis en set-top box.*

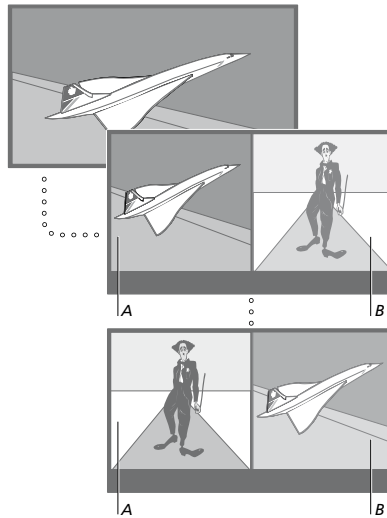

Volymjustering påverkar alltid bild A, medan andra åtgärder, exempelvis kanalval, påverkar bild B. Väljer du en ny källa avbryts halvskärmläget.

Du kan titta på två HDMI-källor (High Definition Multimedia Interface) samtidigt, men bara om en av källorna är ansluten antingen till HDMI A- eller till HDMI B-uttaget, och om den andra källan är ansluten antingen till HDMI C- eller till HDMI D-uttaget. Mer information om HDMI-uttagen finns i avsnittet om anslutningspaneler i Att komma igång.

Medan du t.ex. tittar på TV ...

- > Tryck på **PAP** för att visa P-and-P-displayen på Beo6. (Beo4: Tryck på **LIST** och tryck navigeringsknappen uppåt eller nedåt för att visa **P-AND-P**.)
- > Tryck på exempelvis **DVD** för att välja den källa som ska visas på skärmens högra sida (B).
- > Tryck på **Byt** för att byta plats på vänster och höger bild. (Beo4: Tryck på **0**.)

Avsluta halvskärmsfunktionen ...

- > Tryck på **BACK** för att avsluta funktionen och återgå till normal visning av källan på skärmens vänstra sida (A) eller välj en källa.

*Om du trycker på **Text** medan funktionen är aktiv visas text-TV på skärmens högra sida för källan som visas på bilden B. Om ingen text-TV-tjänst är tillgänglig för denna källa blir skärmen svart.*

*Om du vill visa **V.TUNER** till höger på skärmen trycker du på **PAP** och sedan på **TV**. (Beo4: Tryck på **LIST** och tryck navigeringsknappen uppåt eller nedåt för att visa **P-AND-P**. Tryck på sedan på **TV**.) Om du vill visa hårddiskinspelningar till höger på skärmen trycker du på **PAP** och sedan på **V.MEM**. (Beo4: Tryck på **LIST** och tryck navigeringsknappen uppåt eller nedåt för att visa **P-AND-P**. Tryck på sedan på **V.MEM**.)*



Hemmabio

Om du ansluter en projektor kan du förvandla TV:n till en hemmabio.

När du växlar till hemmabio visas bilden på projektorskärmen i stället för på TV-skärmen och de högtalare som passar för ljudet aktiveras.

Växla till hemmabio

Om en projektor är ansluten kan du använda fjärrkontrollen för att flytta bilden från TV-skärmen till en projektorskärm vid speciella tillfällen eller när du ska titta på film.

- > Tryck på  för att ta fram Scen-displaybilden på Beo6, och tryck sedan på **Bioläge** för att visa displayen Bioläge på Beo6. (Beo4: Tryck på **LIST** och tryck navigeringsknappen uppåt eller nedåt för att visa **FORMAT**.)
- > Tryck på **Bioläge** för att växla mellan hemmabioläge och vanligt TV-läge. (Beo4: Tryck på **0**.)
- > Tryck på  för att lämna funktionen. (Beo4: Tryck på **BACK**.)

Ställa in TV:n så att den sätts på och stängs av automatiskt

TV:n har en inbyggd insomningstimer, vilket innebär att TV:n kan konfigureras för automatisk avstängning efter ett visst antal minuter.

Du kan också göra så att TV:n sätts på och stängs av automatiskt med hjälp av funktionerna för timerinställd start och standby, t.ex. om du inte vill missa ett visst TV-program.

Du kan ange upp till sex timerinställningar och visa en lista över timerinställningar som du har angett. Från den här listan kan du sedan ändra eller ta bort dina timerinställningar.

Om TV:n har integrerats med ett audio- eller videosystem från Bang & Olufsen med en Master Link-kabel, kan timerfunktionerna också användas i dessa system.

För att de timerinställningar du anger ska kunna utföras korrekt måste den inbyggda klockan vara rätt inställd. Mer information finns på [sidan 45](#).

OBS! Av säkerhetsskäl vrids inte stativet om TV:n slås på med funktionen för timerstart.

Insomningstimer

Du kan ange att TV:n ska stängas av automatiskt efter ett visst antal minuter.

Aktivera insomningstimern med Beo6 ...

> Tryck flera gånger på **Sömn** och välj antalet minuter eller välj **Av**.

Aktivera insomningstimern med Beo4† ...*

> Tryck på **LIST** och tryck navigeringsknappen uppåt eller nedåt för att visa **SLEEP** på Beo4-displayen.
> Tryck på **mittknappen** flera gånger för att ange antalet minuter.

Avaktivera insomningstimern ...

> Tryck på **LIST** och tryck navigeringsknappen uppåt eller nedåt för att visa **SLEEP** på Beo4-displayen.
> Tryck på **mittknappen** flera gånger tills **AV** visas på TV-skärmen.

Konfigurera insomningstimern via menyn ...

> Visa menyn **TV-INSTÄLLNING** och välj **INSOMNINGSTIMER**.
> Tryck på **mittknappen** för att visa menyn **INSOMNINGSTIMER**.
> Tryck på **mittknappen** flera gånger för att växla mellan minutvärden och **AV**.

† Om du har en Beo4 utan navigeringsknapp kanske **SLEEP** inte är tillgängligt.*

Timerstart

Om du ansluter en audio- eller videoprodukt från Bang & Olufsen till TV:n med en Master Link-kabel, kan du använda menyn **TIMERSTART** för att välja om den produkten också ska styras av timerfunktionerna. Du kan t.ex. ange **PÅ** för TV:ns timerstartfunktion och **AV** för audiosystemets timerstartfunktion, om du vill att timerfunktionerna endast ska gälla för TV:n.

Sätta på funktionen Timerstart ...

> Visa menyn **TV-INSTÄLLNING** och välj **TIMERSTART**.
> Tryck på **mittknappen** för att visa menyn **TIMERSTART**, och markera **TIMER PÅ/AV**.
> Tryck på **mittknappen** för att visa menyn **TIMER PÅ/AV**.
> Tryck navigeringsknappen åt vänster eller höger för att visa **PÅ**.
> Tryck på **mittknappen** för att spara inställningen.

Mer information om hur du programmerar och aktiverar/avaktiverar timerfunktionerna för en ansluten audio- eller videoprodukt från Bang & Olufsen finns i handboken som medföljer den aktuella produkten.

Timerinställd start och standby

Du kan ställa in TV:n så att den sätts på och stängs av automatiskt vid samma tid och dag varje vecka.

Ange inställningar för timerinställd start eller standby ...

- > Visa menyn TV-INSTÄLLNING och välj TIMERSTART.
- > Tryck på **mittknappen** för att visa menyn TIMERSTART, och markera TIMERPROGRAMMERING.
- > Tryck på **mittknappen** för att visa menyn TIMERPROGRAMMERING.
- > Tryck navigeringsknappen uppåt eller nedåt för att navigera bland menyalternativen.
- > Ange information eller tryck navigeringsknappen åt vänster eller höger för att visa alternativen för respektive post. När DAGAR är markerat trycker du på navigeringsknappen en gång åt höger för att flytta mellan dagar, och trycker uppåt eller nedåt för att ta bort en dag du inte vill inkludera. Tryck navigeringsknappen åt höger för att stega till nästa dag, och åt vänster för att stega bakåt till en tidigare dag. När önskade veckodagar visas trycker du på **mittknappen** för att bekräfta dagarna.
- > När du har fyllt i nödvändig information trycker du på **mittknappen** för att spara timerinställningarna.
- > Tryck på **BACK** för att stega bakåt genom tidigare menyer eller håll ner **BACK** om du vill avsluta alla menyer.

Om TV:n är placerad i ett linkrum måste timerprogrammeringen utföras på TV:n i huvudrummet.

Visa, redigera eller ta bort en timerinställning

Du kan på skärmen visa en lista över alla timerinställningar du har gjort. Från den här listan kan du sedan ändra eller ta bort dina timerinställningar.

Visa, redigera eller ta bort timerinställningar ...

- > Visa menyn TV-INSTÄLLNING och välj TIMERSTART.
- > Tryck på **mittknappen** för att visa menyn TIMERSTART, och markera TIMERLISTA.
- > Tryck på **mittknappen** för att visa listan med timerinställningar. Den första timerinställningen i listan är redan markerad.
- > Tryck navigeringsknappen uppåt eller nedåt för att flytta markören till en timerinställning som du vill ändra.
- > Om du vill redigera en inställning trycker du på **mittknappen** och följer instruktionerna i avsnittet "Timerinställd start och standby".
- > Om du vill ta bort en markerad inställning trycker du på den **gula** knappen.
- > Om du ändrar dig trycker du navigeringsknappen åt vänster för att placera inställningen i listan igen. Du kan även hålla ner **BACK** för att avsluta alla menyer.
- > Tryck på den **gula** knappen en andra gång för att ta bort inställningen.

TIMERPROGRAMMERING

KÄLLA	TV
KANALGRUPP	
KANAL	18 BBC
STARTTID	15:40
STOPPTID	16:40
DAGAR	M . . T F . S

Menyn *TIMERPROGRAMMERING*

Förkortningar för veckodagarna:

M ...	måndag
T ...	tisdag
W ...	onsdag
T ...	torsdag
F ...	fredag
S ...	lördag
S ...	söndag

När du har ställt in en väckningstimer, går det inte att använda TV:n med en timerstart eller standbytimer förrän den inställda väckningstimern har utlösts eller avaktiverats.

>> Ställa in TV:n så att den sätts på och stängs av automatiskt

Standbyinställningar

Du kan ange att TV:n ska gå över i standbyläget automatiskt efter en viss tid om den inte aktiveras av några kommandon. Fabriksinställningen är fyra timmar. Funktionen kan bara användas för videoläget, inte audioläget.

Ange standbyinställningar ...

- > Visa menyn TV-INSTÄLLNING och välj ÖVRIGA MÖJLIGHETER.
- > Tryck på **mittknappen** för att visa menyn ÖVRIGA MÖJLIGHETER och markera STANDBYINSTÄLLNINGAR.
- > Tryck på **mittknappen** för att visa menyn STANDBYINSTÄLLNINGAR. Tryck navigeringsknappen uppåt eller nedåt för att flytta markören mellan AUTOM. STANDBY och STRÖMSPARLÄGE.
- > Tryck navigeringsknappen åt vänster eller höger för att välja en inställning.
- > Tryck på **mittknappen** för att spara inställningen.
- > Tryck på **BACK** för att stega bakåt genom tidigare menyer eller håll ner **BACK** om du vill avsluta alla menyer.

När AUTOM. STANDBY är aktiverat och TV:n inte har aktiverats av några kommandon under angiven tid, visas ett meddelande på TV-skärmen. Därefter går TV:n över i standbyläget, om ingen åtgärd utförs.

STANDBYINSTÄLLNINGAR

AUTOM. STANDBY	4 TIMMAR
STRÖMSPARLÄGE	AV

Menyn STANDBYINSTÄLLNINGAR.

TV:n försätts i standbyläge om ingen signal har identifierats efter 15 minuter.

Om du anger PÅ för STRÖMSPARLÄGE går det inte att aktivera TV:n eller dess källor från linkrummet medan huvudrummets TV är i standbyläge. Det går inte heller att aktivera externa timerstarter. När TV:n är i standbyläge lyser inte standbyindikatorn.

Väckningstimer

Du kan låta TV:n väcka dig på morgonen.

Väckningstimern är en engångstimer som gäller i en timme. Inställningen avaktiveras efter väckningstillfället, precis som en vanlig väckarklocka. Inställningen gäller endast för den TV som den programmerats på.

När du väl har använt väckningstimern och vill ställa in den igen föreslår TV:n automatiskt samma väckningstid som vid föregående tillfälle.

Man kan givetvis även avaktivera en väckningstimer i förväg.

När du har programmerat in en väckningstimer går det inte att använda TV:n med en timerstart förrän den inställda väckningstimern har utlösts eller avaktiverats.

Ställa in väckningstimern

Källa, kanalnummer och starttid måste anges för väckningstimern.

Ange inställningar för en väckningstimer ...

- > Visa menyn TV-INSTÄLLNING och välj TIMERSTART.
- > Tryck på **mittknappen** för att visa menyn TIMERSTART, och markera VÄCKNINGSTIMER.
- > Tryck på **mittknappen** för att visa menyn VÄCKNINGSTIMER.
- > Tryck navigeringsknappen uppåt eller nedåt för att navigera bland menyalternativen.
- > Ange information eller tryck navigeringsknappen åt vänster eller höger för att visa alternativen för respektive post.
- > När du har fyllt i nödvändig information trycker du på **mittknappen** för att spara din väckningstimer.
- > Tryck på **BACK** för att stega bakåt genom tidigare menyer eller håll ner **BACK** om du vill avsluta alla menyer.

VÄCKNINGSTIMER	
KÄLLA	TV
KANALGRUPP	
KANAL	21 BBC
STARTTID	07:00
PÅ/AV	PÅ

Menyn VÄCKNINGSTIMER

Kontrollera eller ta bort en väckningstimer

Du kan ta fram inställningarna för väckningstimern för att kontrollera tiden eller för att avaktivera väckningstimern genom att sätta den till AV.

Ändra inställningar för en väckningstimer eller ta bort den ...

- > Visa menyn TV-INSTÄLLNING och välj TIMERSTART.
- > Tryck på **mittknappen** för att visa menyn TIMERSTART, och markera VÄCKNINGSTIMER.
- > Tryck på **mittknappen** för att visa menyn VÄCKNINGSTIMER.
- > Tryck navigeringsknappen uppåt eller nedåt för att navigera bland menyalternativen.
- > Tryck navigeringsknappen åt vänster eller höger för att ändra inställningarna, eller ange en ny tid. Ändra inställningen PÅ/AV till AV om du vill ta bort väckningstimern.
- > När du har gjort önskade ändringar trycker du på **mittknappen** för att spara dem.
- > Tryck på **BACK** för att stega bakåt genom tidigare menyer eller håll ner **BACK** om du vill avsluta alla menyer.



Menyn *TIMERSTART*.

Ställa in tid och datum

När du ställer in TV:n så att den sätts på eller stängs av automatiskt vid en viss tid, eller när du ställer in en timerinställd inspelning av ett program på en ansluten inspelare från Bang & Olufsen, är det klockan som ser till att funktionerna träder i kraft vid rätt tid.

Det enklaste sättet att ställa in klockan är att synkronisera den med en inställd TV-kanals text-TV-tjänst via menyn KLOCKA. Klockan synkroniseras med den text-TV-tjänst som hör till den TV-kanal du tittar på för tillfället. Om det inte finns någon text-TV-tjänst, kan du ställa in klockan manuellt.

Innan du synkroniserar klockan med en inställd kanal bör du kontrollera att kanalen du tittar på har en text-TV-tjänst inom din tidszon.

- > Visa menyn TV-INSTÄLLNING och välj ÖVRIGA MÖJLIGHETER.
- > Tryck på **mittknappen** för att visa menyn ÖVRIGA MÖJLIGHETER och markera KLOCKA.
- > Tryck på **mittknappen** för att visa menyn KLOCKA.
- > Tryck navigeringsknappen uppåt eller nedåt för att navigera bland menyalternativen.
- > Tryck navigeringsknappen åt vänster eller höger för att visa alternativen för respektive post. Tiden behöver bara anges manuellt om SYNKRONISERA är inställt på NEJ.
- > Tryck på **mittknappen** för att spara dina klock- och kalenderinställningar, eller ...
- > ... håll ner **BACK** för att avsluta alla menyer utan att spara.

Om klockan inte ställer om sig automatiskt vid övergång till sommar- och vintertid, väljer du bara den kanal som du ursprungligen synkroniserade klockan med, så uppdateras klockan.

*Om du har en DVB-modul (tillval) kan du synkronisera klockan med modulen genom att välja DTV som källa. Tryck sedan två gånger på **Meny** för att visa menyn TV-INSTÄLLNING för modulen, och följ stegen som beskrivs ovan.*

KLOCKA

TID	20:00
DATUM	23
MÅNAD	APR
ÅR	2009
SYNKRONISERA	NEJ

*För att visa klockan på displayen trycker du på **Klocka** på Beo6. Klock-displaybilden försvinner igen efter tio sekunder. (Beo4: Tryck på **LIST** och tryck navigeringsknappen uppåt eller nedåt för att visa **CLOCK**. Tryck på sedan på **mittknappen**.)*

Förkortningar för månader

Jan ...	januari
Feb ...	februari
Mar ...	mars
Apr ...	april
May ...	maj
Jun ...	juni
Jul ...	juli
Aug ...	augusti
Sep ...	september
Oct ...	oktober
Nov ...	november
Dec ...	december

Inställningar för Blu-ray-spelaren

Blu-ray-menyer innehåller olika inställningar som du kan anpassa. Här kan du hitta detaljerad information om de olika menyerna.

En översikt över Blu-ray-menystrukturen finns på [sidan 4](#).

Blu-ray-spelaren stödjer endast uppspelning av 12 cm skivor.

Om du spelar en Blu-ray-skiva med 3D-innehåll, visas det automatiskt i 3D.

Ta fram menyn **INSTÄLLNING**

> Tryck på **DVD-inställning** för att visa menyn **DVD-INSTÄLLNING**. (Beo4: Tryck på **LIST** och tryck navigeringsknappen uppåt eller nedåt för att visa **SHIFT**. Tryck sedan på **8**.)

*Innehåll i menyn **UPPSPELNINGSSSTATUS ...***

STANDARD ... Uppspelningsstatus och stoppstatus visas.

UTÖKAD ... Uppspelningsstatus, stoppstatus och automatisk status, som **BONUS VIEW** och vinkel, visas om informationen är tillgänglig på skivan.

*Innehåll i menyn **LJUDFORMAT ...***

STANDARD ... Avkodar alla ljudformat till PCM upp till 7.1 (sju ljudkanaler och en kanal för lågfrekventa ljud). **STANDARD-ljudformat** rekommenderas för att kunna spela alla ljudspår.

OMKODAT ... Avkodar alla ljudformat till DTS upp till 5.1 (fem ljudkanaler och en kanal för lågfrekventa ljud).

BITSTREAM ... Alla ljudformat skickas i originalformat i upp till 7.1 (sju ljudkanaler och en kanal för lågfrekventa ljud). Om detta alternativ väljs är inte ljud till bild i bild och effektljud för Blu-ray-skivmenyer tillgängligt.

*Innehåll i menyn **VIDEOFORMAT ...***

24 HZ PÅ ... Signalerna skickas i formatet 1080p och 24 Hz. Inställningen rekommenderas.

24 HZ AV ... Signalerna skickas i det ursprungliga formatet.

*Innehåll i menyn **SPRÅK...***

AUDIO ... Gå till menyn och välj önskat ljudspråk.

TEXTNING ... Gå till menyn och välj önskat textspråk.

SKIVMENYN ... Gå till menyn och välj det språk som ska användas i skivmenyer.

*Innehåll i menyn **ÅTKOMSTKONTROLL ...***

När du går till menyn **ÅTKOMSTKONTROLL** blir du ombedd att ange och bekräfta din åtkomstkod. Första gången du öppnar menyn får du välja en ny åtkomstkod.

VUXENKONTROLL ... Aktivera eller avaktivera funktionen Vuxenkontroll.

ÅLDERSGRÄNS ... Vissa skivor har en nivå för vuxenkontroll. Om du anger en nivå som är lägre än den som finns på skivan kommer inte skivan att spelas om du inte anger din åtkomstkod.

NY ÅTKOMSTKOD ... Du kan när som helst ange och bekräfta en ny åtkomstkod.

*Innehåll i menyn **AVANCERAT ...***

MINNESHANTERING ... Du kan återställa **BD-Live-minnet** i menyn **MINNESSTORLEK**.

I menyn **MINNESINSTÄLLNING** kan du välja mellan **INTERNMINNE** och **EXTERN USB-ENHET**. Om du vill använda **BD-Live** måste du ansluta en **USB-enhet** till **USB-porten** och välja **EXTERN USB-ENHET**. **USB-porten** finns i uttagsgruppen **AV6**.

Mer information finns i **Att komma igång**. **BD-Live-innehållet** sparas på **USB-enheten**.

NÄTVERK ... Om du väljer **MANUELL** i fältet **KONFIGURATION** kommer fälten **IP-ADRESS**, **SUBNÄTMASK**, **GATEWAY** och **DNS** att bli tillgängliga. I fältet **MAC-ADRESS** visas **Mac-adressen**.

MODULINFORMATION ... Se information om programvaruversion och regioner.

MJUKVARUUPPDATERING ... Om din TV är ansluten till Internet kan du uppdatera Blu-ray-spelaren om det finns ny programvara tillgänglig. För mer information, kontakta återförsäljaren.

För en del skivor måste du välja textspråk från en skivmeny, även om du tidigare har valt ett standardspråk för undertexter i menyn **SPRÅK.*

Avaktivera funktionen Vuxenkontroll ...

VIKTIGT! Du kan avaktivera vuxenkontrollfunktionen helt om du till exempel har glömt din åtkomstkod. Du måste ta bort skivan från Blu-ray-spelaren och se till att hållaren är stängd innan du avaktiverar vuxenkontrollen.

- > Tryck på **DVD** för att aktivera Blu-ray-spelaren.
- > Tryck på **Meny** två gånger för att visa menyn TV-INSTÄLLNING. (Beo4: Tryck på **MENU** två gånger.)
- > Tryck navigeringsknappen nedåt för att flytta markören nedåt till menyn ÖVRIGA MÖJLIGHETER.
- > Tryck på **Meny** för att visa VUXENKONTROLL. (Beo4: Tryck på **MENU**.)
- > Tryck på **mittknappen** för att visa menyn VUXENKONTROLL.
- > Tryck på **mittknappen** för att avaktivera funktionen Vuxenkontroll, eller ...
- > ... håll ner **BACK** för att avsluta alla menyer utan att spara.

OBS! När du har avaktiverat vuxenkontrollfunktionen startar Blu-ray-spelaren om automatiskt. Alla inställningar du har gjort för Blu-ray-spelaren, t.ex. språkval, återställs och du måste göra om dem.

Blu-ray-spelaren – mediebläddraren

På TV:n kan du spela upp musik och bläddra bland foton som finns på en USB-enhet eller en dataskiva. Du kan öppna menyn MEDIEBLÄDDRARE när du har satt i en dataskiva eller USB-enhet i TV:n.

Om du har sparat både musik och foton på samma dataskiva eller USB-enhet kan du starta musikuppspelning och sedan återgå till huvudmenyn för att starta ett fotobildspel. På så sätt kan du lyssna på musik och visa foton samtidigt.

Blu-ray-spelaren stödjer endast uppspelning av musikfiler i MP3-format och visning av fotofiler i JPEG-format.

Blu-ray-spelaren måste vara avstängd när du tar bort USB-enheten.

Om du vill spela upp innehåll från en USB-enhet måste uppspelning av musik från skiva avslutas.

Använda mediebläddraren

När du spelar upp musik kan du visa menyn NU SPELAS, med omslag och information om artisten, albumet och spåret, om sådan information är tillgänglig. När du bläddrar bland foton kan du visa menyn INFO för att komma åt ytterligare funktioner.

Lyssna på musik ...

- > Tryck på **DVD** för att aktivera Blu-ray-spelaren.
- > Sätt i en dataskiva eller USB-enhet som innehåller musik.
- > Tryck navigeringsknappen uppåt eller nedåt för att välja **DATASKIVA** eller **USB**, och tryck sedan på **mittknappen**.
- > Tryck navigeringsknappen uppåt eller nedåt för att välja menyn **MUSIK** och tryck sedan på **mittknappen**.
- > Tryck navigeringsknappen uppåt eller nedåt för att bläddra bland filerna och mapparna, och tryck på **mittknappen** för att öppna en vald mapp eller starta uppspelning av en vald fil.
- > Använd **◀** och **▶** för att spola under uppspelningen.
- > Använd **▲** och **▼** för att stega i spåren under uppspelning.
- > Tryck på **STOP** för att pausa.
- > Tryck på **Repetera** för att upprepa uppspelningen (Beo4: Tryck på den **gula** knappen och sedan på 6.)
- > Tryck på **PLAY** för att återuppta uppspelning.
- > Tryck på **BACK** för att stega bakåt genom tidigare menyer eller håll ner **BACK** om du vill återgå till huvudmenyn.

MEDIEBLÄDDRARE

FOTO
MUSIK

Menyn **MEDIEBLÄDDRARE**.

Bläddra bland foton ...

- > Tryck på **DVD** för att aktivera Blu-ray-spelaren.
- > Sätt i en dataskiva eller USB-enhet som innehåller foton.
- > Tryck navigeringsknappen uppåt eller nedåt för att välja **DATASKIVA** eller **USB**, och tryck sedan på **mittknappen**.
- > Tryck navigeringsknappen uppåt eller nedåt för att välja menyn **FOTO** och tryck sedan på **mittknappen**.
- > Tryck navigeringsknappen uppåt eller nedåt för att bläddra bland filerna och mapparna, och tryck på **mittknappen** för att öppna en vald mapp.
- > Tryck på **mittknappen** för att öppna ett foto i helskärmsvy. Bildspelet startar automatiskt.
- > Tryck på **STOP** för att pausa.
- > Tryck på **PLAY** för att återuppta uppspelning.
- > Tryck på **BACK** för att stega bakåt genom tidigare menyer eller håll ner **BACK** om du vill återgå till huvudmenyn.

Pinkodsystemet

Med hjälp av pinkodsystemet kan du förhindra att din TV används av någon som inte känner till din pinkod. Du väljer själv om pinkodsystemet ska vara aktiverat eller inte.

Om pinkodsystemet har aktiverats och TV:n har kopplats bort från elnätet i 15–30 minuter, träder pinkodsystemet i kraft.

När TV:n sedan ansluts igen och sätts på, stänger den automatiskt av sig igen efter fyra minuter.

Om du anger pinkoden fungerar TV:n som vanligt igen.

OBS! Om du ändrar pinkoden fler än fem gånger inom tre timmar blir menyn PINKOD otillgänglig i tre timmar, förutsatt att TV:n är ansluten till elnätet under denna tid. Om TV:n kopplas från elnätet återställs tretimmarsperioden.

Aktivera pinkodsystemet

Om du vill avaktivera pinkodsystemet gör du det genom att radera din pinkod.

Aktivera pinkodsystemet ...

- > Visa menyn TV-INSTÄLLNING.
- > Tryck på **◀** två gånger, följt av **STOP**. Menyn PINKOD visas på skärmen.
- > Ange de fyra siffrorna i din kod.
- > Tryck på **mittknappen** när du angett den sista siffran.
- > Ange koden igen för att bekräfta och tryck på **mittknappen** igen. Om de två koderna inte stämmer överens, töms inmatningsfälten och du måste mata in koden igen.

Ändra eller ta bort pinkoden ...

- > Visa menyn TV-INSTÄLLNING.
- > Tryck på **◀** två gånger, följt av **STOP**. Menyn PINKOD visas på skärmen.
- > Ange rätt pinkod och tryck på **mittknappen**. RADERA PINKOD är markerat.
- > För att radera din kod trycker du på **mittknappen**.
- > Om du vill ändra din kod trycker du navigeringsknappen nedåt för att markera NY PINKOD, och trycker sedan på **mittknappen**. Ange den nya koden och tryck på **mittknappen**. Ange den nya koden igen för att bekräfta.

*Om du av misstag trycker på fel knapp när du anger koden trycker du på **BACK**. Inmatningen avbryts och inmatningsfälten töms.*

PINKOD

PINKOD 0 ...
BEKRÄFTA PINKOD 0 ...

PINKOD

RADERA PINKOD
NY PINKOD

Ange pinkoden

När TV:n inte har varit ansluten till elnätet under 15–30 minuter, uppmanas du att ange pinkoden när du sätter på den. Eventuellt kan inte TV:n sättas på genast – vänta ca 30 sekunder och försök igen.

VIKTIGT! Om du blir uppmanad att ange en pinkod första gången du sätter på TV:n kontaktar du din Bang & Olufsen-återförsäljare.

Om du glömmet eller tappar bort din kod kontaktar du din Bang & Olufsen-återförsäljare. Återförsäljaren kan ge dig en masterkod som avaktiverar pinkoden.

Ange pinkoden ...

- > Ange siffrorna i koden.
- > Tryck på **mittknappen** när du angett den sista siffran.
- > TV:n startar igen.

Fem felaktiga kodinmatningar gör att TV:n stängs av under tre timmar. Det går inte att använda TV:n under den tiden.

Om du glömt din pinkod ...

- > Kontakta en Bang & Olufsen-återförsäljare för att få en femsiffrig masterkod.
- > När TV:n frågar om pinkoden håller du ◀◀ intryckt för att ta fram menyn MASTERKOD.
- > Ange siffrorna i koden och tryck på **mittknappen** för att avaktivera din pinkod och återaktivera TV:n.

Använda pinkodsystemet igen ...

- > Följ anvisningarna för att aktivera pinkodsystemet.



Konfigurera fjärrkontrollen

TV:n måste konfigureras för styrning med en fjärrkontroll med eller utan navigeringsknapp.

Även om fjärrkontrollen har en navigeringsknapp kan du välja att konfigurera TV:n för styrning utan navigeringsknapp. Det är användbart om du har ett BeoLink-system som innefattar en TV utan menyn FJÄRRKONTROLL.

Om du konfigurerar TV:n för styrning utan navigeringsknapp, trots att din Beo4-fjärrkontroll har en navigeringsknapp, måste du även ändra Beo4-fjärrkontrollens MODE-inställning. Se Beo4-handboken eller kontakta din återförsäljare för mer information.

Inställningar för fjärrkontrollen

I menyn FJÄRRKONTROLL anger du om din fjärrkontroll har en navigeringsknapp.

Ange inställningar för fjärrkontrollen ...

- > Visa menyn TV-INSTÄLLNING och välj ÖVRIGA MÖJLIGHETER.
- > Tryck på **mittknappen** för att visa menyn ÖVRIGA MÖJLIGHETER och markera FJÄRRKONTROLL.
- > Tryck på **mittknappen** för att visa menyn FJÄRRKONTROLL.
- > Tryck navigeringsknappen uppåt eller nedåt för att markera den inställning du vill använda.
- > Tryck på **mittknappen** för att spara inställningen.
- > Tryck på **BACK** för att stega bakåt genom tidigare menyer eller håll ner **BACK** om du vill avsluta alla menyer.

FJÄRRKONTROLL

NAVIGERINGSKNAPP
UTAN NAVIGERINGSKNAPP

Information om menyhantering med olika typer av fjärrkontroller finns på [sidan 5](#).

Aktivera funktioner

TV:ns extrafunktioner aktiveras du via menyn AKTIVERA FUNKTIONER. Kontakta din Bang & Olufsen-återförsäljare om du vill ha information om extrafunktionerna.

Kod för funktionsaktivering

En funktionsaktiveringskod måste anges om du vill göra extrafunktionerna tillgängliga. Funktionsaktiveringskoden köps hos din Bang & Olufsen-återförsäljare. Det går inte att avaktivera en angiven kod.

Ange en aktiveringskod ...

- > Visa menyn TV-INSTÄLLNING och välj ÖVRIGA MÖJLIGHETER.
- > Tryck på **mittknappen** för att visa menyn ÖVRIGA MÖJLIGHETER och markera AKTIVERA FUNKTIONER.
- > Tryck på **mittknappen** för att visa menyn AKTIVERA FUNKTIONER.
- > Markera den funktion som ska aktiveras och tryck sedan på **mittknappen**.
- > Ange den 12-siffriga koden. Om du anger fel siffra raderar du genom att trycka navigeringsknappen åt vänster. Om du vill radera alla angivna siffror trycker du på **BACK**.
- > När du har angett hela koden trycker du på **mittknappen** för att bekräfta.



HDMI Matrix

HDMI MATRIX är en extrafunktion som du kan köpa. När du har angett funktionens aktiveringskod blir funktionens programvara tillgänglig i TV:n. HDMI Matrix är en fysisk produkt som du kopplar till TV:n om du vill ha möjlighet att ansluta flera externa källor till TV:n och styra källorna med Beo6-fjärrkontrollen. Kontakta din Bang & Olufsen-återförsäljare om du vill ha information om extrafunktionerna.

Viktig information

HDMI Matrix-enheten måste anslutas och konfigureras av en Bang & Olufsen-återförsäljare.

- Beo6-fjärrkontrollen måste konfigureras om innan du kan använda HDMI Matrix.
- Det går inte att använda HDMI Matrix med en Beo4-fjärrkontroll.
- Högst en HDMI Matrix-enhet kan anslutas till systemet.
- HDMI Matrix går inte att konfigurera med en HDMI-expander.
- Det går inte att konfigurera både HDMI Matrix-enheten och en källcentral.

Inställningar i menyn HDMI MATRIX ...

I menyn HDMI MATRIX kan du ange inställningar för HDMI Matrix-enheten.

I menyn ANSLUTNINGAR ...

- > Ange till vilken uttagsgrupp du har anslutit en HDMI Matrix-enhet.
- > Markera fältet HDMI MATRIX och välj inställningen JA.
- > Fältet INGÅNGAR visas och du kan ange hur många källor du vill ansluta. Ange ett värde som är större än antalet anslutna källor.
- > Välj ett HDMI-uttag. Alternativet INGEN går inte att välja.
- > Tryck på **mittknappen** för att spara inställningarna och visa menyn HDMI MATRIX.
- > Välj typ för den anslutna HDMI Matrix-enheten.
- > Tryck på **mittknappen** för att spara och visa menyn ANSLUTNINGSTYP.
- > Välj en IR-typ för att ange hur TV-kontrollen ska anslutas till HDMI Matrix-enheten.
- > Tryck på **mittknappen** för att spara inställningarna.

När du har sparat inställningarna för HDMI Matrix-enheten visas en meny med en ingångslista där du kan konfigurera källorna som är anslutna till Matrix-enheten, [se sidan 54](#).

AV1

KÄLLA	V.AUX2
HDMI MATRIX	JA
INGÅNGAR	8
AUTOMATISKT VAL	NEJ
TIMERINSPELARE	NEJ
HDMI	A
LJUDINGÅNG	HDMI

Om du avaktiverar en sparad HDMI Matrix-konfiguration senare (genom att välja NEJ i MATRIX-fältet) behålls inställningarna. Det innebär att alla inställningar visas automatiskt om du åter anger JA.

När en HDMI Matrix-enhet aktiveras, registreras den automatiskt som V.AUX2, även om en annan källa redan har registrerats som V.AUX2. Den källan måste sedan registreras med ett annat källnamn.

Lägga till källor i systemet ...

Källor som ansluts till HDMI Matrix-enheten måste registreras i TV:n.

Konfigurera ingångar ...

- > Konfigurera en ingång i taget.
- > Namnge varje ingång genom att följa de instruktioner som visas. Om du väljer att inte namnge en ingång, används namnet från den valda PUC-listan.
- > Välj en PUC-källa för den aktuella ingången. Källorna är indelade i fyra kategorier: SET-TOP BOX, DVD-SPELARE/INSPELARE, VIDEOINSPELARE och ANNAT.
- > När du har sparat inställningarna för en ingång kan du börja konfigurera nästa ingång. Fortsätt tills alla anslutna ingångar har konfigurerats.
- > Tryck på den **gröna** knappen för att återgå till menyn ANSLUTNINGAR.

HDMI MATRIX

INGÅNG 1	INGEN
INGÅNG 2	INGEN
INGÅNG 3	INGEN
INGÅNG 4	INGEN
INGÅNG 5	INGEN
INGÅNG 6	INGEN
INGÅNG 7	INGEN
INGÅNG 8	INGEN

Text-TV

Instruktioner för daglig användning av text-TV-funktionen finns i Att komma igång. Du kan även lagra favorittext-TV-sidor för snabb åtkomst.

Lagra favoritsidor

Du kan spara nio favoritsidor för varje kanals text-TV-tjänst.

Spara en favoritsida ...

- > Gå till en sida du läser ofta.
- > Tryck navigeringsknappen åt vänster eller höger för att flytta markören till STÄLL IN i menyraden. Tryck på **mittknappen**. De nio tillgängliga MINNE-positionerna visas med nummer. Den första är markerad.
- > Tryck på **mittknappen** för att spara den aktuella sidan. Markören flyttas till nästa tillgängliga MINNE-position.
- > Använd sifferknapparna på fjärrkontrollen för att välja nästa text-TV-sida du vill lagra.
- > Upprepa dessa steg för varje sida som du vill lagra.
- > Om du vill avsluta MINNE-konfigureringen flyttar du markören till BACK i menyraden och trycker sedan på **mittknappen**.
- > Tryck på **BACK** för att avsluta text-TV.

Normal användning av sparade sidor

Du kanske vill kunna komma åt dina lagrade sidor snabbt, till exempel om du ska iväg till jobbet och vill se trafikinformation på text-TV.

Visa sparade sidor ...

- > Tryck på **Text** för att visa text-TV.
- > Tryck på **◀** eller **▶** för att flytta mellan sparade sidor.
- > Tryck på **BACK** för att avsluta text-TV.

Ta bort en sparad sida från lagringsminnet ...

- > Tryck navigeringsknappen åt vänster eller höger för att flytta markören till STÄLL IN och tryck på **mittknappen**.
- > Flytta markören till den sparade sida som ska tas bort och tryck på den **gula** knappen.
- > Tryck på den **gula** knappen en gång till för att bekräfta.

Visa text-TV-undertextning för ett program ...

Spara sidan för text-TV-textning som MINNE-sida 9 om du vill att text-TV-textningen ska visas automatiskt för en viss kanal.

Om du väljer en DVB-kanal måste du starta text-TV och låta det vara aktivt för att aktivera textningen, och om du har lagrat andra favoritsidor måste sidor för text-TV-textning lagras som MINNE-sida 1.

Om TV:n är länkad via en Master Link-kabel till en annan TV, delas inte lagrade sidor mellan de länkade TV:arna. Lagrade sidor måste sparas manuellt på varje länkad TV.

Styra annan utrustning med Beo6 eller Beo4

Den inbyggda Peripheral Unit Controller-enheten fungerar som tolk mellan ansluten videoutrustning (exempelvis en set-top box, en videospelare eller DVD-spelare) och din fjärrkontroll från Bang & Olufsen.

Använd fjärrkontrollen från Bang & Olufsen för att komma åt funktioner i utrustning från andra tillverkare än Bang & Olufsen.

När du sätter på utrustningen blir funktionerna tillgängliga via Beo6-displayen eller via ett menyöverlägg på TV-skärmen, om du använder en Beo4-fjärrkontroll.

För mer information om de olika funktioner som din utrustning erbjuder, se bruksanvisningen till respektive produkt.

Det kan hända att vissa funktioner i TV:n inte är tillgängliga när utrustning från andra tillverkare än Bang & Olufsen har anslutits. All ansluten videoutrustning stöds inte av Bang & Olufsen. För att få ytterligare information om vilken utrustning som stöds kan du kontakta din Bang & Olufsen-återförsäljare.

Använda fjärrkontrollen Beo6

Huvudfunktionerna i din utrustning kan styras med fjärrkontrollen Beo6. Beo6 stödjer eventuellt inte alla funktioner. De tjänster och funktioner som finns tillgängliga visas på Beo6-displayen när utrustningen aktiveras.

- > Tryck på en källknapp, t.ex. DTV, för att slå på den anslutna utrustningen.
- > Tryck på den knapp på Beo6-displaybilden som aktiverar önskad funktion.

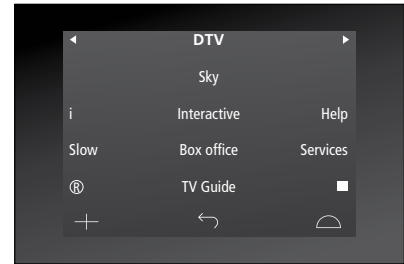

Exempel på en Beo6-display som används för att styra en set-top box.

Använda utrustningens menyer

När du har aktiverat den anslutna utrustningen kan du använda dess egna menyer med fjärrkontrollen.

När utrustningens menyer visas ...

- > Navigera i menyerna genom att trycka navigeringsknappen uppåt, nedåt, åt vänster och åt höger.
- > Tryck på **mittknappen** för att välja och aktivera en funktion.
- > Tryck på **BACK** för att avsluta menyer eller återgå till en föregående meny.
- > Tryck på **+** och använd sifferknapparna för att mata in information i menyer eller tjänster vid behov. (Beo4: Använd sifferknapparna.)
- > Använd de färgade knapparna enligt anvisningarna i menyerna för din anslutna utrustning.
- > Tryck på **BACK** för att stega bakåt genom tidigare menyer eller håll ner **BACK** om du vill avsluta alla menyer.

När du har valt ansluten utrustning som källa trycker du på **Meny** två gånger för att visa TV:ns huvudmeny.

Använda fjärrkontrollen Beo4

Om du har en Beo4-fjärrkontroll är en del funktioner tillgängliga direkt via Beo4 när du sätter på utrustningen. Ytterligare funktioner är tillgängliga via ett menyöverlägg som du kan visa på skärmen. I den här menyn kan du se vilka av knapparna på Beo4 som aktiverar olika tjänster eller funktioner.

Din Bang & Olufsen-återförsäljare kan tillhandahålla en utförligare beskrivning av hur du styr den anslutna utrustningen med en Beo4-fjärrkontroll.

- > Tryck på en källknapp, t.ex. **V.MEM**, för att slå på den anslutna utrustningen.
- > Tryck på **MENU** för att visa menyöverlägget.
- > Tryck på den sifferknapp som aktiverar önskad funktion eller tryck på någon av de färgade knapparna för att aktivera en funktion.

*Menyöverlägget för utrustning som är ansluten till en huvudrums-TV går inte att visa på en TV-skärm i linkrummet. Du kan fortfarande komma åt de olika funktionerna genom att trycka på **LIST** och trycka navigeringsknappen uppåt eller nedåt för att visa **SHIFT**. Därefter väljer du en siffra eller en färg.*

Direkt användning av Beo4

Om du vet vilken av knapparna på Beo4 som aktiverar den funktion du önskar, kan du aktivera funktionen utan att först visa menyöverlägget.

När utrustningen är på ...

- > Tryck på en av de färgade knapparna för att aktivera en funktion.
- > Håll ner **mittknappen** för att visa kanalguiden eller texten "Nu/Nästa" på skärmen, om du använder utrustning som stödjer dessa funktioner.
- > Tryck på **MENU** och använd sifferknapparna för att aktivera önskad funktion.
- > Använd **▲** och **▼** för att stega mellan kanaler.*
- > Använd **◀** och **▶** för att spola framåt och bakåt i t.ex. inspelat material.*

**Åtgärden går inte att utföra med en Beo4 utan navigeringsknapp.*

*På vissa typer av ansluten utrustning måste du trycka på **LIST** och trycka navigeringsknappen uppåt eller nedåt för att visa **SHIFT**, och trycka på **9** för att sätta på och stänga av utrustningen. På andra typer av utrustning måste du trycka på **PLAY** och sedan på **0**.*

PROGRAM GUIDE	■
RADIO/TV MODE	■
MENU	■
INFORMATION	■
PROGRAM GROUPS	1
SUBTITLE LANGUAGE	2
AUDIO LANGUAGE	3
SETUP	4
PROGRAM LIST	5

Exempel på menyöverlägg. Beo4-knapparna visas till höger i menyn och funktionerna som de kontrollerar visas till vänster. I menyn listas eventuellt även knappar på den fjärrkontroll som medföljde den anslutna utrustningen.

Ansluta och styra ett audiosystem

Om du ansluter ett kompatibelt audiosystem från Bang & Olufsen till TV:n med en Master Link-kabel, får du fördelarna med ett integrerat audio-/videosystem.

Spela en CD-skiva i audiosystemet och använd de högtalare som är anslutna till TV:n, eller sätt på ett TV-program och lyssna på ljudet i audiosystemets högtalare.

AV-systemet kan placeras i ett och samma rum eller i två rum med TV:n i det ena rummet och audiosystemet med högtalare i det andra rummet.

Om du vill använda Master Link för att integrera ditt AV-system måste du ange AV för inställningen STRÖMSPARLÄGE. Mer information finns på [sidan 42](#).

Alla audiosystem från Bang & Olufsen kan inte integreras med TV:n.

Ansluta audiosystemet till TV:n

Anslut en BeoLink-kabel till uttagen märkta MASTER LINK på TV:n och audiosystemet.

Programmera AV-inställningen med Beo6

Om TV:n ingår i ett AV-system kanske du måste konfigurera inställningen Option med Beo6. Sätt först hela systemet i standbyläge.

Option-inställning för TV:n ...

- > Sätt dig framför TV:n.
- > Håll ner knappen **•** och tryck samtidigt på **mittknappen** för att visa menyn Inställning på Beo6.
- > Släpp upp båda knapparna.
- > Tryck på **Programmering av alternativ** för att visa displayen Programmering av alternativ på Beo6.
- > Tryck på knappen för den zon där TV:n är placerad, exempelvis **Vardagsrum**.

Option-inställning för audiosystemet ...

- > Sätt dig framför audiosystemet.
- > Håll ner knappen **•** och tryck samtidigt på **mittknappen** för att visa menyn Inställning på Beo6.
- > Släpp upp båda knapparna.
- > Tryck på **Programmering av alternativ** för att visa displayen Programmering av alternativ på Beo6.
- > Tryck på knappen för den zon där audiosystemet är placerat, exempelvis **Sovrum**.

Om du flyttar linkrumsprodukter till andra rum, kom ihåg att låta en Bang & Olufsen-återförsäljare konfigurera om Beo6-fjärrkontrollen.

Programmera AV-inställningen med Beo4

Med hjälp av Beo4 kan du ange rätt Option-inställning om TV:n ingår i ett AV-system. Sätt först hela systemet i standbyläge.

Option-inställning för TV:n ...

- > Håll ner knappen **•** på Beo4 och tryck samtidigt på **LIST**.
- > Släpp upp båda knapparna.
- > Tryck navigeringsknappen uppåt eller nedåt för att visa **OPTION?** på Beo4-displayen. Tryck på **mittknappen**.
- > Tryck navigeringsknappen uppåt eller nedåt för att visa **V.OPT** på Beo4-displayen. Ange rätt nummer (**1, 2, 4, 5** eller **6**).

Option-inställning för audiosystemet ...

- > Håll ner knappen **•** på Beo4 och tryck samtidigt på **LIST**.
- > Släpp upp båda knapparna.
- > Tryck navigeringsknappen uppåt eller nedåt för att visa **OPTION?** på Beo4-displayen. Tryck på **mittknappen**.
- > Tryck navigeringsknappen uppåt eller nedåt för att visa **A.OPT** på Beo4-displayen. Ange rätt nummer (**0, 1, 2, 4, 5** eller **6**).

>> Ansluta och styra ett audiosystem

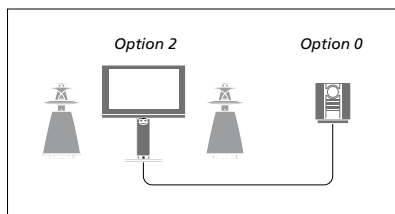

Om TV:n och audiosystemet är placerade i samma rum med samtliga högtalare anslutna till TV:n, ställer du in TV:n på Option 2 och audiosystemet på Option 0.

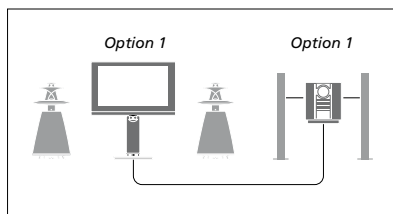

Om TV:n (med eller utan extrahögtalare) och audiosystemet (med en uppsättning anslutna högtalare) är placerade i samma rum, ställer du in TV:n på Option 1 och audiosystemet på Option 1.

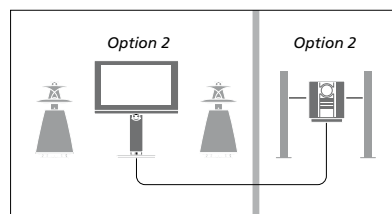

Om audiosystemet är placerat i ett rum och TV:n (med eller utan extrahögtalare) i ett annat rum, ställer du in TV:n på Option 2 och audiosystemet på Option 2.

Mer information om Option 4, 5 och 6 finns på [sidorna 63](#) och [65](#). För mer information, kontakta återförsäljaren.

Använda ett AV-system

Om du integrerar audiosystemet och TV:n kan du välja den högtalarkombination som passar bäst för det du tittar eller lyssnar på för tillfället, och du kan även spela in ljud från TV:n på audiosystemet.

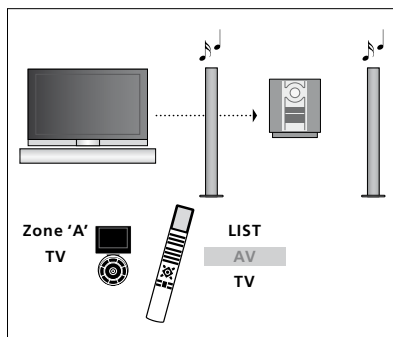

Om du vill lyssna på ljud från en TV-källa i audiosystemets högtalare utan att skärmen sätts på, väljer du zonen för audiosystemets högtalare på Beo6 och trycker sedan på en källknapp, exempelvis TV. (Beo4: Tryck på LIST och tryck navigeringsknappen uppåt eller nedåt för att visa AV på Beo4-displayen. Tryck sedan på TV.) Instruktion för Beo6 visas till vänster och instruktion för Beo4 till höger.

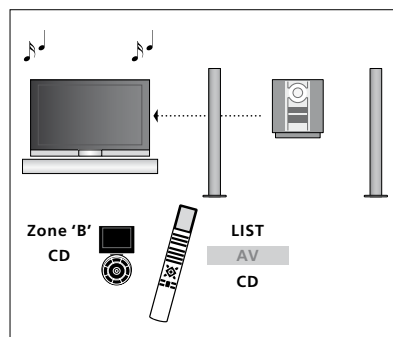

Om du vill lyssna på ljud i högtalarna som är anslutna till TV:n väljer du zonen för högtalarna som är anslutna till TV:n på Beo6 och trycker sedan på en källknapp för ljud, exempelvis CD. (Beo4: Tryck på LIST och tryck navigeringsknappen uppåt eller nedåt för att visa AV på Beo4-displayen. Tryck sedan på CD.) Instruktion för Beo6 visas till vänster och instruktion för Beo4 till höger.

Distribuera ljud och bild med BeoLink

Med BeoLink-systemet är det möjligt att distribuera bilder och/ eller ljud till andra rum i huset.

Om TV:n t.ex. står i vardagsrummet kan du ansluta den till andra videosystem eller högtalare i andra rum, och därigenom kan du "flytta" bilden eller ljudet till andra rum.

Om det finns ett BeoLink-distributionssystem installerat kan du använda TV:n antingen i huvudrummet, t.ex. i vardagsrummet, eller i ett linkrum, t.ex. arbetsrummet eller sovrummet.

Under vissa omständigheter kan det vara nödvändigt att ange modulatorinställningar.

Linkanslutningar

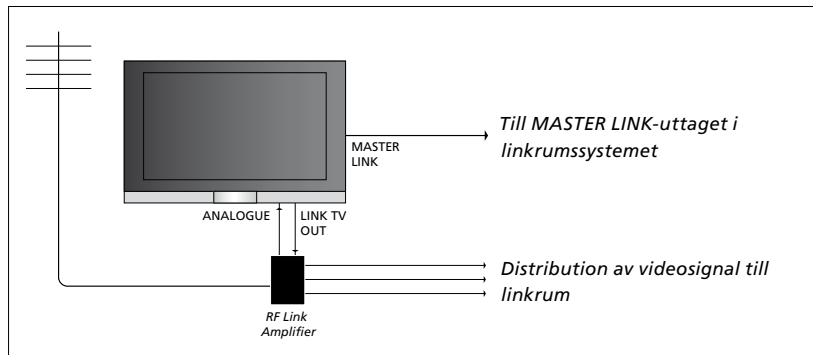

TV:n i huvudrummet måste anslutas till linkrumssystemet med en Master Link-kabel:

- > Anslut Master Link-kabeln till uttaget MASTER LINK på TV:n.
- > Om du även vill distribuera videosignaler ansluter du en vanlig antennkabel till uttaget LINK TV på TV:n. Dra sedan antennkabeln till RF Link-förstärkaren och Master Link-kabeln till linkrummet. Följ anvisningarna som medföljer linkrumsutrustningen.

Om det redan finns ett audiosystem anslutet till Master Link-uttaget och du vill ansluta mer utrustning måste Master Link-kabeln delas i två delar och sammanfogas med kabeln från linkrummet med en speciell kopplingsdosa. Kontakta din Bang & Olufsen-återförsäljare om du behöver hjälp.

HDMI-, VGA- och Y-Pb-Pr-signaler går inte att distribuera från en TV i huvudrummet till linkrumssystemet.

Om du anger PÅ för STRÖMSPARLÄGE går det inte att aktivera TV:n eller dess källor från linkrummet medan huvudrummets TV är i standbyläge.

Systemmodulator

Om du har ett audiosystem, t.ex. ett BeoLink Active/Passive, i ett rum och i det rummet även vill installera en TV som inte går att länka, anger du PÅ för systemmodulatorn. Fabriksinställningen är AUTO och den inställningen ska användas om du använder en Bang & Olufsen-TV som går att länka.

Så här sätter du på systemmodulatorn ...

- > Visa menyn TV-INSTÄLLNING och välj ÖVRIGA MÖJLIGHETER.
- > Tryck på **mittknappen** för att visa menyn ÖVRIGA MÖJLIGHETER och markera ANSLUTNINGAR.
- > Tryck på **mittknappen** för att visa menyn ANSLUTNINGAR och markera LINK.
- > Tryck på **mittknappen** för att visa menyn LINK och markera MODULATOR.
- > Tryck navigeringsknappen åt vänster eller höger för att visa PÅ.
- > Tryck på **mittknappen** för att spara inställningen, eller ...
- > ... håll ner **BACK** för att avsluta alla menyer utan att spara.

Linkfrekvens

Om t.ex. en TV-kanal i området där du bor sänds på samma frekvens som fabriksinställningen för BeoLink-systemet, dvs. 599 MHz, måste du ställa in systemmodulatorn på en frekvens som inte används. Om du ändrar linkfrekvensen på huvudrummets TV måste du också ändra linkfrekvensen på linkrummets TV.

Ändra linkfrekvensen ...

- > Visa menyn TV-INSTÄLLNING och välj ÖVRIGA MÖJLIGHETER.
- > Tryck på **mittknappen** för att visa menyn ÖVRIGA MÖJLIGHETER och markera ANSLUTNINGAR.
- > Tryck på **mittknappen** för att visa menyn ANSLUTNINGAR och markera LINK.
- > Tryck på **mittknappen** för att visa menyn LINK och markera FREKvens.
- > Tryck navigeringsknappen åt vänster eller höger för att hitta en ledig frekvens.
- > Tryck på **mittknappen** för att spara inställningen, eller ...
- > ... håll ner **BACK** för att avsluta alla menyer utan att spara.



Menyn LINK.

När du ställer in linkfrekvensen i linkrummet visas en testbild. FININSTÄLLNING är bara tillgängligt i linkrum/Option 4-konfigurationer.

TV:n i ett linkrum

Om det finns ett BeoLink-system installerat i ditt hem och du väljer att placera TV:n i ett linkrum kan du styra alla anslutna system via TV:n.

Du måste följa anvisningarna nedan när du ska ansluta TV:n för användning i ett linkrum:

- 1 Anslut TV:n i linkrummet till elnätet.
- 2 Programmera TV:n i linkrummet till rätt Option-inställning med hjälp av fjärrkontrollen.
- 3 Koppla bort TV:n i linkrummet från elnätet.
- 4 Gör de anslutningar som behövs.
- 5 Anslut TV:n i linkrummet till elnätet igen.

Option-inställningar

För att hela systemet ska fungera är det viktigt att TV:n i linkrummet ställs in på rätt alternativ (Option) innan den ansluts till TV:n i huvudrummet!

Med Beo6 ...

- > Sätt dig framför TV:n i linkrummet.
- > Håll ner knappen **•** och tryck samtidigt på **mittknappen** för att visa meny
Inställning på Beo6.
- > Släpp upp båda knapparna.
- > Tryck på **Programmering av alternativ** för att visa displayen Programmering av alternativ på Beo6.
- > Tryck på den knapp som motsvarar den zon där TV:n är placerad.

Med Beo4 ...

- > Tryck på **LIST** på Beo4 medan du håller ner knappen **•**.
- > Släpp upp båda knapparna.
- > Tryck navigeringsknappen uppåt eller nedåt för att visa **OPTION?** på Beo4-displayen. Tryck på **mittknappen**.
- > Tryck navigeringsknappen uppåt eller nedåt för att visa **V.OPT** på Beo4-displayen. Tryck på **6***.

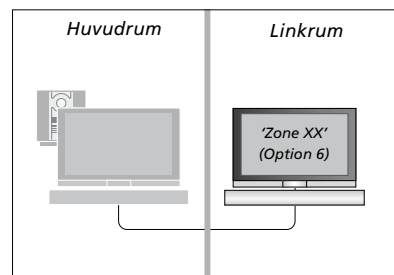

**Om du ansluter TV:n för användning i ett linkrum där andra linkrumssystem redan är anslutna, exempelvis högtalare, måste TV:n ställas in på Option 5 istället.*

Styra system i linkrum

När du befinner dig i linkrummet kan du styra alla anslutna system med fjärrkontrollen.

Använda källor som bara finns i ett av rummen ...

- > Tryck på knappen för den källa du vill använda, till exempel **RADIO**.
- > Hantera den valda källan på vanligt sätt.

Använda en källa i huvudrummet – källtypen finns i båda rummen ...

- > Tryck på **Link** för att visa displaybilden för en källa. (Beo4: Tryck på **LIST** och tryck navigeringsknappen uppåt eller nedåt för att visa **LINK** på Beo4-displayen.)
- > Tryck på knappen för den källa du vill använda, till exempel **TV**.
- > Använd källan som vanligt.

Använda en källa i linkrummet – källtypen finns i båda rummen ...

- > Tryck på knappen för den källa du vill använda, till exempel **TV**.
- > Använd källan som vanligt.

Lyssna på stereoljud i linkrummet ...

Ljud som distribueras från en videokälla i huvudrummet, t.ex. en set-top box, överförs vanligtvis till linkrummet i mono. Du kan dock välja stereoljud istället:

- > Tryck på **TV** för att slå på TV:n.
- > Tryck på **AV** för att visa displaybilden för en källa. (Beo4: Tryck på **LIST** och tryck navigeringsknappen uppåt eller nedåt för att visa **AV** på Beo4-displayen.)
- > Tryck på exempelvis **DTV** för att aktivera en källa som är ansluten till huvudrums-TV:n, t.ex. en set-top box.

När den här funktionen används är det inte möjligt att samtidigt distribuera andra källor i huvudrummet till andra linkrumssystem.

Ljudet i huvudrummet är inte alltid

synkroniserat med ljudet i linkrummet.

*Ibland kan du synkronisera ljudet genom att välja en källa, trycka på **AV** och sedan välja källan igen. (Beo4: Välj en källa, tryck på **LIST** och tryck navigeringsknappen uppåt eller nedåt för att visa **AV** på Beo4-displayen. Välj sedan källan igen.)*

Om du växlar till en annan källa i huvudrummet kan det hända att ljudvolymen ändras.

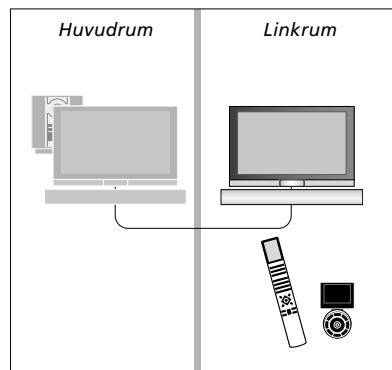

Två TV:ar i samma rum

Om du har placerat TV:n i ett rum där det redan finns en Bang & Olufsen-TV och båda dessa styrs med signaler från fjärrkontrollen, måste du ändra Option-inställning för TV:n. På så sätt förhindrar du att de aktiveras samtidigt.

Dra ut elnätskontakten för den TV som inte ska programmeras, innan du börjar ange Option-inställningar. Därmed säkerställer du att Option-inställningarna anges för rätt TV.

En fjärrkontroll för båda TV:arna

För att TV:n ska fungera är det viktigt att rätt Option-inställning anges. Om du har en Beo4-fjärrkontroll måste du konfigurera TV:n för Option 4. Om du har en Beo6-fjärrkontroll måste rätt zon anges för TV:n.*

Beo4 – Styra TV:n med Option 4 aktiverat ...

Normalt sett kan du aktivera en källa, exempelvis TV, genom att bara trycka på relevant källknapp på fjärrkontrollen. När du anger Option 4 för TV:n måste emellertid följande steg utföras, om du har Beo4:

- > Tryck på **LIST** och tryck navigeringsknappen uppåt eller nedåt för att visa **LINK** på Beo4-displayen.
- > Tryck på en källknapp, t.ex. **TV**.

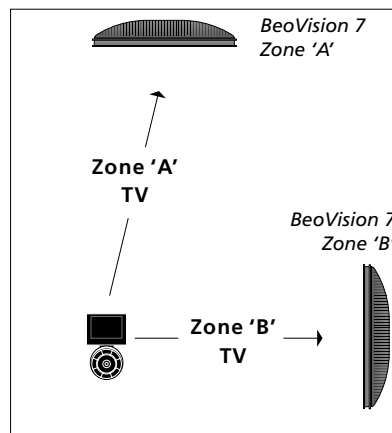

Användning med Beo6.

*OBS! Kontakta din Bang & Olufsen-återförsäljare för mer information om zonval.

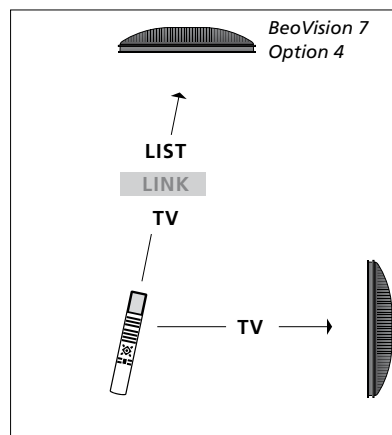

Användning med Beo4.