

BeoVision 9

Handbok

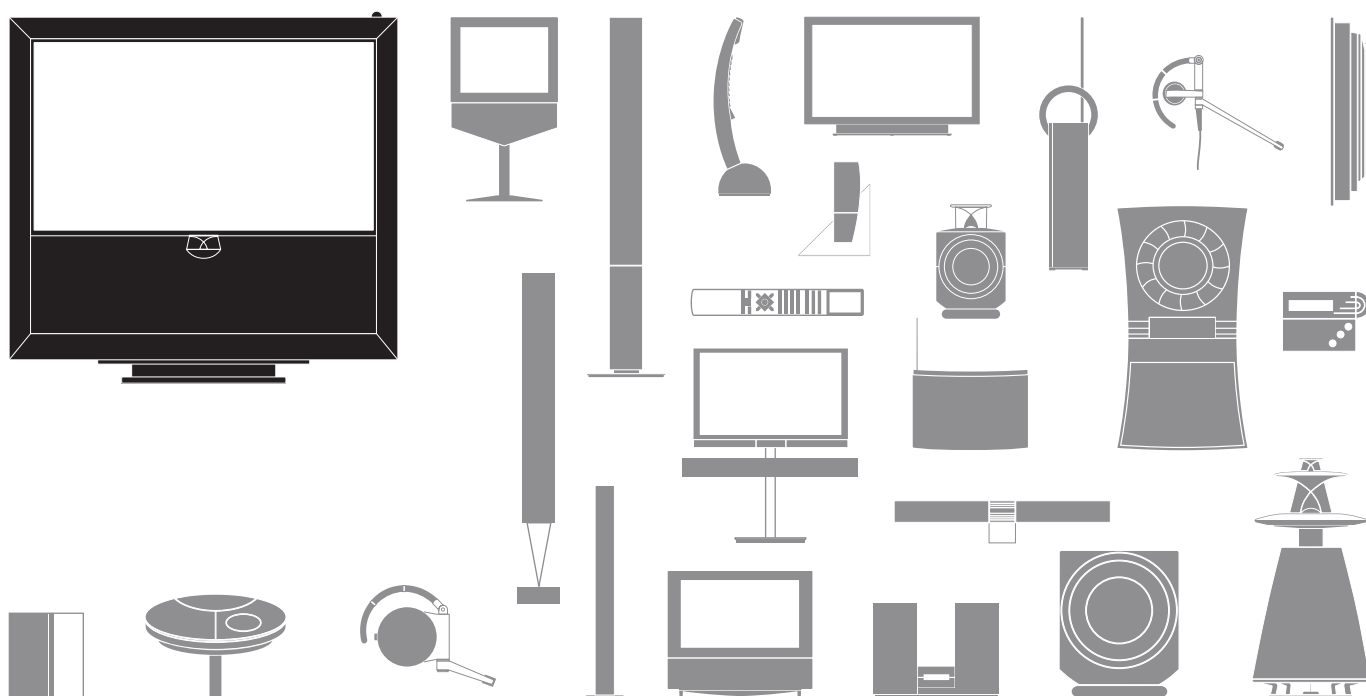

Viktigt!

- Se till att produkten konfigureras, placeras och ansluts enligt anvisningarna i den här handboken.
- Placera produkten på ett stadigt och plant underlag. Använd endast stativ eller väggfästen som godkänts av Bang & Olufsen, för att förhindra skador!
- Placera inga föremål ovanpå produkten.
- Utsätt inte produkten för hög luftfuktighet, regn eller värmekällor.
- Produkten är endast avsedd att användas inomhus i torra bostadsutrymmen. Produkten är avsedd att användas vid temperaturer mellan 10 °C och 35 °C och ej på mer än 1 500 m höjd.
- Placera inte TV:n i direkt solljus, eftersom det kan minska känsligheten hos fjärrkontrollmottagaren.
- Lämna tillräckligt med utrymme runt produkten för ventilationens skull.
- Inga produkter i systemet får anslutas till vägguttaget förrän du har anslutit alla kablar.
- Försök inte öppna produkten. Låt kvalificerad servicepersonal utföra sådana åtgärder.
- Produkten kan stängas av helt endast genom att den kopplas bort från vägguttaget.



Bästa kund

Den här handboken innehåller information om grundfunktionerna i din Bang & Olufsen-produkt, och om hur du ansluter och använder extern utrustning. Vi utgår ifrån att din återförsäljare levererar, installerar och ansluter din produkt.

På Bang & Olufsens webbplats, www.bang-olufsen.com, kan du hitta mer information och vanliga frågor och svar om din produkt.

När Bang & Olufsens produkter utformas och utvecklas tas särskild hänsyn till kundens behov. Därför skulle vi vilja att du tar dig tid att berätta för oss om hur du upplever din produkt.

För att kontakta oss, besök vår webbplats ...
www.bang-olufsen.com

eller skriv till: Bang & Olufsen a/s
BeoCare
Peter Bangs Vej 15
DK-7600 Struer, Danmark

eller faxa: Bang & Olufsen
BeoCare
+45 9785 3911 (fax)

Innehåll















4	Titta på TV
6	Text-TV
8	HDR – Pausa och reprisera
10	HDR – Inspelningar
12	Åtkomst till BeoMaster 5
15	BeoLink
25	Avancerad användning
43	Installation – konfigurering

Så här använder du din fjärrkontroll

Du kan styra TV:n med Beo5 eller Beo4. Instruktionerna i den här handboken baseras främst på användning av Beo5.







Användning med Beo5

-  **TV** Soft touch-knapp, tryck på displayen för att välja*¹
Aktivera en källa eller välj en funktion
-  **Gå tillbaka i Beo5-displayer**
-  **Visa SCEN-knappar, t.ex. Zoner eller Högtalare**
Tryck igen för att återgå
-  **Ta fram siffror för att välja kanal eller inspelning**
Tryck igen för att återgå
-  **Gå tillbaka genom menyer eller tryck en gång för att pausa uppspelningen eller två gånger för att stoppa**
-  **Starta uppspelning**
-  **Avsluta menyer helt**
-  **Välj färgspecifika funktioner*²**
Tryck på volymhjulet intill färgen
-  **Vrid för att justera volymen**
För att stänga av ljudet, vrid snabbt moturs
-  **Tryck på mittknappen för att bekräfta och lagra inställningar**
-  **Stega genom skärmmenyer**
-  **Sök bakåt eller framåt**
Inspelningar
-  **Stega mellan kanaler eller inspelningar**
Håll in för att stega kontinuerligt
-  **Standby**

Användning med Beo4



-  **TV** I Beo4-displayen visas den aktiva källan eller funktionen
-  **TV** Slå på TV:n*³
-  **V MEM** Slå på hårddiskspelaren
-  **RECORD** Tryck två gånger för att starta en inspelning
-  **0-9** Välj kanaler eller mata in information på skärmmenyer
-  **MENU** Visa den aktiva källans huvudmeny
-  **TEXT** Sätt på text-TV
-  **Sök bakåt eller framåt eller flytta i menyer**
-  **GO** Bekräfta och lagra inställningar och starta uppspelning
-  **Stega genom kanaler eller flytta i menyer**
Håll in för att stega kontinuerligt
-  **Välj färgspecifika funktioner**
-  **Justera volymen**
För att stänga av ljudet, tryck på mitten av knappen
-  **LIST** Visa "extraknappar" på Beo4
Tryck flera gånger för att ändra "knapparna"
-  **STOP** Gå tillbaka genom menyer eller tryck en gång för att pausa och två gånger för att stoppa en uppspelning
-  **EXIT** Avsluta menyer
-  **Standby**

Tips

- ¹*Om knappar** Ljusgrå knappar betyder att du måste trycka på ett alternativ på displayen. Mörkgrå knappar betyder att du måste trycka på en fysisk knapp.
- ²*Färgade knappar** Tryck på hjulet intill färgen för att aktivera en färgad knapp.
- Aktuell zon** Indikerar den aktuella zonen, med det namn som angavs vid installationen.
- Soft touch-knappar** Beroende på den aktiva källan visas olika soft touch-knappar på displayen. Aktivera funktionen genom att vidröra displayen.

³*Markerade knappar går att konfigurera om vid installationen. Se sidan 47.

Min konfiguration:

TV _____

DTV _____

OBS! Allmän information om hur du använder fjärrkontrollen finns i handboken till fjärrkontrollen.

Titta på, spela in och spara filmer och använd olika ljudkällor, exempelvis hårddiskspelaren (tillval), en ansluten set-top box eller en musikanläggning.

Display och menyer

Information om den valda källan visas längst upp på skärmen. Med skärmmenyerna kan du justera inställningar.

...	TV	eller	V.MEM	Meny
Välj TV-zonen	Slå på TV:n		Slå på hårddiskspelaren	Visa meny

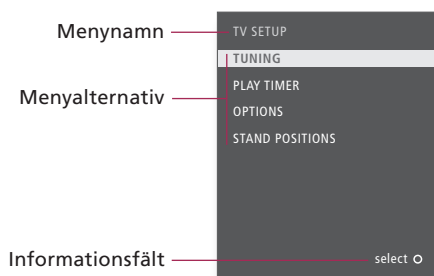

Navigera i menyer

När en meny visas på skärmen kan du navigera bland menyalternativen, visa inställningar eller ange data.

< >	+	0-9	GO	[Colorful buttons]	BACK
Välj alternativ/ inställning	Ange data		Visa undermeny/ lagra inställning	Välj alternativ	Stäng menyer* ⁴

Viktigt – mer information finns på: www.bang-olufsen.com

Fjärrkontroll Instruktionerna i denna handbok utgår främst från fjärrkontrollen Beo5, men du kan även styra TV:n med Beo4. Den utvikbara sidan i den här handboken innehåller en översikt över knapparna på Beo5 och Beo4. Allmän information om hur du använder fjärrkontrollen finns i handboken som medföljer fjärrkontrollen.

⁴*OBS! Tryck på **STOP** för att gå tillbaka genom menyerna.

Titta på TV

Välj en TV-kanal med hjälp av kanalnumret eller växla till en annan kanal eller källa. Justera volymen, byt ljudtyp eller språk och vrid TV:n.

Aktivera TV-källan för att använda de här funktionerna

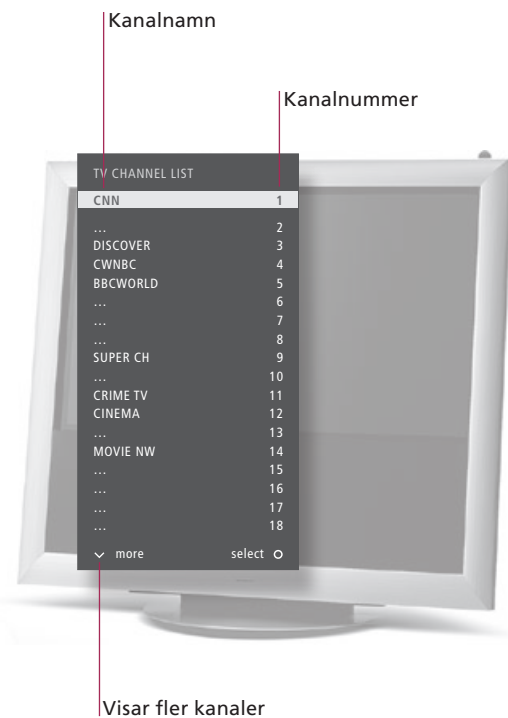

Användning med Beo5



Slå på TV:n

Välj en TV-kanal

Ta fram en kanallista

Justera volymen

Spela in här och nu

Medan du spelar in kan du titta på en annan inspelning, källa eller TV-kanal.*¹

Vrid TV:n

Visa en andra källa

Dela skärmen i två delar, om du vill titta på två källor samtidigt.

Stäng av TV:n

Automatisk färgkalibrering kan startas automatiskt.

Tips

***Spela in här och nu** Du kan inte starta en ny inspelning samtidigt som en annan inspelning pågår, eller om hårddisken (tillval) är full med skyddade inspelningar. Det går heller inte att titta på ett set-top box-program medan du spelar in ett annat.

Automatic Colour Management Funktionen Automatic Colour Management kompenserar automatiskt för färgförändringar på skärmen var 100:e användningstimme. Stäng inte av systemet och bryt inte anslutningen till elnätet medan kalibreringen pågår.



Användning med Beo4

TV	Tryck på
eller	Välj Aktivera nummer
Föregående	Välj kanal Välj föregående kanal
eller	Håll in för visning av kanallista Välj sida Välj kanal Bekräfta
	Justera volymen. För att stänga av ljudet, vrid snabbt moturs. Sätt på ljudet igen genom att vrida hjulet i valfri riktning.
	Starta inspelning Stoppa inspelning
Vrid eller Vrid eller	Tryck på Tryck på Vrid TV:n Välj position* ²
	Tryck på Välj källa Byt bildplats
	Tryck på

TV	Tryck på
eller	Välj Välj kanal Föregående kanal
eller	Håll in för att aktivera Välj sida eller kanal och bekräfta
	Justera volymen För att stänga av ljudet, tryck på mitten av knappen
	Tryck två gånger för att starta Tryck två gånger för att stoppa
eller	Välj STAND Vrid TV:n Välj position* ²
	Välj P-ÄND-P Välj källa Byt bildplats
	Tryck på

Andrakälla Du kan visa två videokällor. Med **Byt** kan du byta plats på den vänstra och högra bilden. Med **BACK** lämnar du funktionen och går till den vänstra källan. Du kan också gå till en valfri källa. Sidan 50 innehåller information om HDMI-källor.

****TV-positioner** Position 1 är positionen längst till vänster och Position 9 är positionen längst till höger.

OBS! Stativet måste kalibreras innan du kan använda stativfunktionen. Se instruktionerna på sidan 53. Se sidan 56 om du vill konfigurera förinställda TV-positioner.

Text-TV

Du hanterar text-TV-tjänsten via menyraden överst på text-TV-sidan eller med pilknapparna på Beo5.

Aktivera text-TV för att använda dessa funktioner

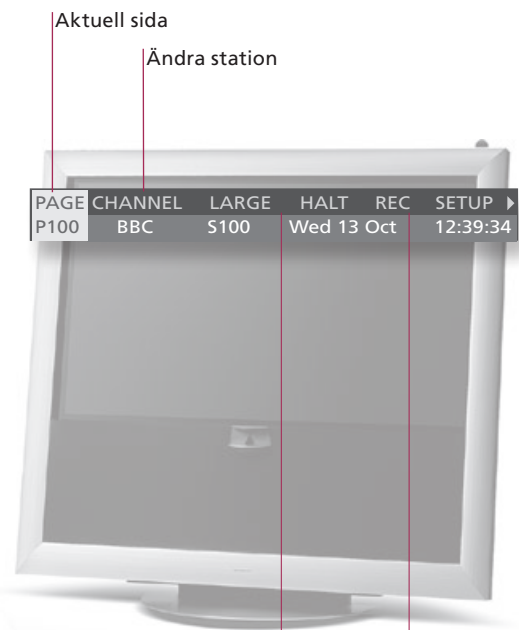

Aktuell sida

Ändra station

Avbryt bläddring till undersidor

Pilen anger att det inte finns fler tillgängliga alternativ. Visa dold text med REVEAL och ange inställningar med SETUP

Användning med Beo5



Starta text-TV

Öppna text-TV-startsidan.

Visa text-TV-sidor

Visa valfria text-TV-sidor.

Byt text-TV-tjänst*¹

Öppna text-TV-sidor från andra stationer.

Hindra undersidor från att bläddras fram

Visa dolda meddelanden

... och liknande.

Skapa MEMO-sidor

Du kan spara nio MEMO-sidor för varje kanals text-TV-tjänst.*²

Visa en MEMO-sida

Alternativet MEMO är bara tillgängligt om du har lagrat MEMO-sidor.

Ta bort en MEMO-sida

Avsluta text-TV

Lämna text-TV-funktionen.

Ordlista

Beo5 text-TV-pekare Med de inre pilknapparna på Beo5 kan du navigera till sidhänvisningarna på en text-TV-sida. Gå till en hänvisad sida genom att trycka på **mittknappen**, och återgå till den föregående sidan genom att trycka på **BACK**.

***1Text-TV-tjänst MEMO-sidor** Varje kanal har en egen text-TV-tjänst. Du kan enkelt växla mellan text-TV-sidorna för olika kanaler. Spara en text-TV-sida som en MEMO-sida för snabb åtkomst.

Stor text Om du vill förstora en text-TV-sida visar du sidan, markerar LARGE i menyraden och trycker på **mittknappen** upprepade gånger för att växla mellan övre och nedre delen av sidan och normal sidstorlek.



Användning med Beo4

Text-TV

Tryck flera gånger för att ändra skärmläge

0-9 eller < > GO
Välj sida Flytta till PAGE Välj sida Gå till indexsidor (100, 200, 300 ...)

> < GO < GO
Flytta till CHANNEL eller MEMO följt av CHANNEL Ta fram en kanallista Välj kanal Bekräfta

STOP eller < > GO < eller 0-9 GO
Avbryt bläddring Flytta till HALT Tryck på Välj undersida Starta om bläddring

< > GO
Flytta till REVEAL Bekräfta

0-9 < > GO GO < > GO
Välj sida Flytta till SETUP Bekräfta Lagra aktuell sida Flytta till BACK Bekräfta

< > < >
Flytta till CHANNEL eller MEMO Välj MEMO-sida

< > GO < > Tryck på Ta bort
Flytta till SETUP Bekräfta Välj MEMO-sida Tryck på Ta bort

BACK
Tryck på

TEXT

Tryck på

0-9 eller << >> < > GO
Välj sida Flytta till PAGE och välj Indexsidor och välj

>> < > GO < > GO
Flytta till CHANNEL eller MEMO följt av CHANNEL Tryck, välj kanal och bekräfta

STOP < > eller 0-9 GO
Avbryt bläddring Välj undersida och starta om bläddring

<< >> GO
Flytta till REVEAL Bekräfta

0-9 << >> GO GO
Välj sida Flytta till SETUP Bekräfta och lagra

<< >> < >
Flytta till CHANNEL eller MEMO Välj MEMO-sida

<< >> GO << >> Tryck på
Flytta till SETUP Tryck på Välj sida Tryck två gånger

EXIT
Tryck på

****Text-TV-textning** Lagra sidan för text-TV-textning som MEMO-sida 9, om du vill att text-TV-textningen ska visas automatiskt för en viss kanal.
Halvskärm Genom att trycka på **Text-TV** när text-TV är aktiverat växlar du mellan halvskärms- och helskrmsläge.

OBS! Om TV:n är länkad via en Master Link-kabel till en annan TV, delas inte lagrade MEMO-sidor mellan de länkade TV:arna. MEMO-sidor måste sparas manuellt på varje länkad TV.

HDR – Pausa och reprisera

Med hårddiskspelaren (tillval) kan du pausa, reprisera och fortsätta visning av ett aktuellt program. TV:n fortsätter att spara under repriseringen, så du kan vara säker på att få se hela programmet.

Den aktuella kanalen sparas i en
tretimmars repriseringsbuffert

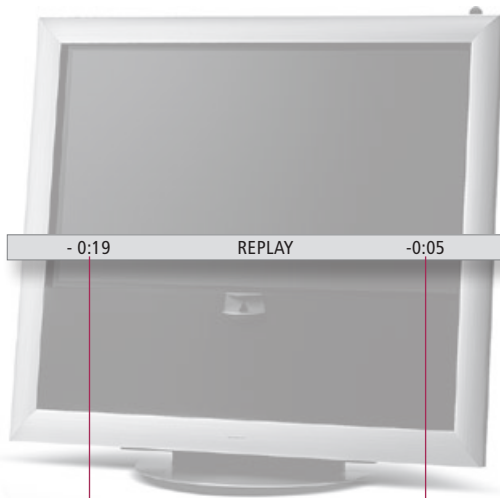

19 minuter har sparats
i repriseringsbufferten

Bilden som visas ligger fem minuter efter
livesignalen

Användning med Beo5



Pausa

Pausa programmet på den aktuella kanalen.

Reprisering

Reprisera ett program du har pausat.

Hoppa till ett specifikt ställe

Ange en tidpunkt som du vill hoppa till
i buffertinnehållet.

Stega bakåt eller framåt

Stega bakåt eller framåt en minut i taget.

Spola bakåt eller framåt

Tryck på knappen igen för att ändra hastigheten.

Pausa reprisering

Pausa reprisering av buffertinnehållet.

Spara repriseringsbuffert









Spara buffertinnehållet till hårddiskspelaren.

Gå till livesignal eller repriseringsläge

Växla mellan livesignal och repriseringsläge.

Ordlista

- Reprisering** Tänk på att du inte kan pausa eller reprisera ett program medan TV:n spelar in ett annat program eller kopierar en inspelning. Du kan inte heller pausa eller reprisera program som kopieringsskyddas av Macrovision. Om du har pausat ett program i tre timmar börjar TV:n automatiskt reprisera från det ställe där du pausade programmet.
- Långsam reprisering** Det går inte att spela upp långsamt bakåt.
- Spara repriseringsbuffert** Kopiera innehållet i repriseringsbufferten till listan HÄRDDISKINNEHÅLL. Innehållet före inspelningens starttid tas bort när TV:n stängs av.

Reprisering	
Tryck på 	För att återgå till livesignalen, välj källa igen, t.ex. TV
Reprisering <i>eller</i> 	Långsam reprisering, tryck igen för att ändra hastigheten
+	0-9
Aktivera nummer	Välj punkt
	
Stega	
 <i>eller</i> 	
Bakåt	Framåt
STOP	
Tryck på	Du kan stega en bildruta i taget
 STOP Spela in Spela in	Avsluta sökning Börja spara Bekräfta spara
Sök efter startpunkt	
	
Gå till livesignal	Återgå till repriseringsläge



Användning med Beo4

STOP	
Tryck på	För att återgå till livesignalen, välj källa igen
GO <i>eller</i> 	
Reprisering	Långsam reprisering, tryck igen för att ändra hastigheten
0-9	
Välj punkt	
	
Stega	
 <i>eller</i> 	
Bakåt	Framåt
STOP	
Tryck på	Du kan stega en bildruta i taget
 STOP RECORD	Sök efter startpunkt Avsluta sökning Tryck två gånger för att bekräfta
Sök efter startpunkt	
	
Gå till livesignal	Återgå till repriseringsläge

Växla källa Du kan när som helst växla mellan olika livekällor, exempelvis mellan TV.TUNER och STB, men den källa du lämnar sparas inte längre i bufferten efter växlingen. I stället sparas den nya källan. Om du växlar till en källa som inte visas live, till exempel DVD, kommer TV:n sluta att spara till bufferten och avsluta repriseringen.

OBS! Innehållet i repriseringsbufferten är inte skyddat. Om bufferten är full och du fortsätter att spara program i den, kommer det äldsta innehållet att raderas. Om du stänger av TV:n tas innehållet i bufferten bort efter en minut.

HDR – Inspelningar

Med hårddiskspelaren (tillval) kan du spela upp inspelat material som har lagrats på hårddisken. Uppspelning av inspelningar startas automatiskt inom några sekunder.

Aktivera källan för hårddiskspelaren för att använda dessa funktioner

Inspelningens namn Tid och datum för inspelning

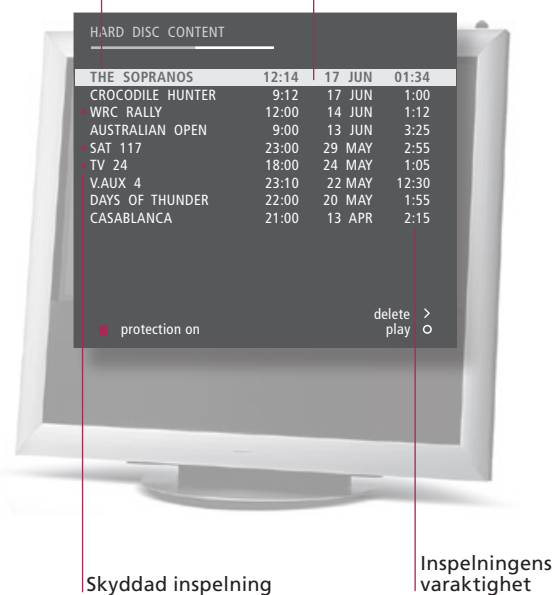

Skyddad inspelning

Inspelningens varaktighet

Användning med Beo5



Slå på hårddiskspelaren

Det kan ta upp till 40 sekunder innan inspелaren startas.

Välj och spela upp en inspelning

Pausa eller stoppa uppspelning

Pausa eller stoppa uppspelning av en inspelning.

Växla till föregående eller nästa

Växla till föregående eller nästa inspelning inom en grupp.

Hoppa till ett specifikt ställe

Ange en tidpunkt som du vill hoppa till i inspelningen.

Stega eller spola bakåt eller framåt

Stega bakåt eller framåt en minut i taget. Tryck igen för att spola snabbare.

Bläddra genom inspelningar

Under uppspelning kan du visa en kort lista över inspelningarna i en vald grupp.

Stäng av inspелaren

Ordlista

Uppspelningsinformation

Tryck på **mittknappen** om du vill visa uppselningsinformation medan uppspelning pågår. Tryck på **BACK** eller vänta tre sekunder för att ta bort informationen.

Pausa och stoppa uppspelning

Om bilden inte ändras inom åtta minuter, tonas TV-bilden ned automatiskt.

Bläddra genom inspelningar

Medan uppspelning pågår kan du visa upp till fem inspelningar samtidigt. Om du har satt FUNKTIONSNIVÅ till AVANCERAD och grupperat inspelningarna kan du bläddra genom grupper av inspelningar. Mer information finns på sidan 28 och sidan 57.



Användning med Beo4

V.MEM

Välj källa för inspелaren. Uppspелningen startas automatiskt vid den senast visade inspelningen, den senaste inspelningen eller en pågående inspelning.

Meny **PLAY** eller
 Öppna menyn HÄRDISKINNEHÅLL Välj inspelning Spela upp inspelning Långsam reprisering

STOP **STOP**
 Pausa Stoppa Stega en bildruta i taget från pausläge

Föregående/nästa

+ **0-9**
 Aktivera nummer Välj punkt

Stega bakåt eller framåt Spola bakåt eller framåt

PLAY
 Tryck två gånger Välj inspelning Spela upp inspelning

TV eller
 Växla källa Stäng av TV:n

V.MEM

Välj källa för inspелaren

MENU
 Öppna menyn HÄRDISKINNEHÅLL Välj och spela upp

STOP **STOP**
 Pausa Stoppa

Föregående/nästa

0-9
 Välj punkt

Stega bakåt eller framåt Spola bakåt eller framåt

Tryck två gånger Välj inspelning Spela upp inspelning

TV eller
 Växla källa Stäng av TV:n

Uppspelning När du väljer en inspelning som ska spelas upp, fortsätter TV:n automatiskt uppspelningen där du slutade att titta sist. Om du har sett klart hela inspelningen, startar den från början. Om inga andra inställningar gjorts spelar TV:n den valda inspelningen från början till slut. Därefter pausas uppspelningen.

Långsam uppspelning Det går inte att spela upp långsamt bakåt.

OBS! Du kan visa menyn HÄRDISKINNEHÅLL genom att hålla ned **mittknappen**. Kontrollfältet längst upp visar hur full hårddisken är. En röd punkt markerar att en inspelning är skyddad. Mer information om skydd finns på sidan 27.

Åtkomst till BeoMaster 5

Om BeoMaster (tillval) är ansluten till TV:n kan du visa BeoMaster-källor på TV-skärmen för att få åtkomst till N.Music, N.Radio, foton och Internet.

Aktivera BeoMaster för att använda de här funktionerna

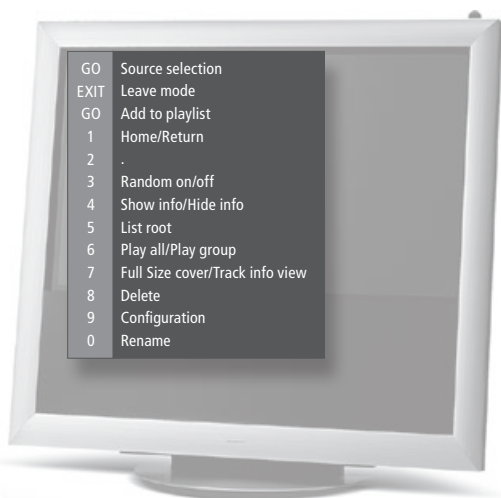

Användning med Beo5

Välj en BeoMaster-källa

När du har öppnat menyn för val av källa väljer du bland olika mediekällor.

Välj funktion*¹

Menyöverlägget ger snabb åtkomst till valda funktioner.

Stäng av BeoMaster

Tips

***Menyöverlägg** Menyöverlägget visar de alternativ du kan välja för en viss källa.



Användning med Beo4

PC Tryck på
 Välj källa

LIST GO Välj PC
 Välj källa

Meny Visa menyöverlägg
 + 0-9 eller GO eller BACK Välj funktion

MENU 0-9 eller GO eller EXIT Visa menyöverlägg och välj funktion

TV eller Stäng av TV:n
 Växla källa

TV eller Stäng av TV:n
 Växla källa

Fjärrkontroll Använd fjärrkontrollen för att sätta på och stänga av källor, söka efter stationer eller spår, få tillgång till ytterligare funktioner samt reglera volymen.

OBS! Mer information om BeoMaster finns i handboken som medföljer BeoMaster-enheten.



- 16 BeoLink-system
- 18 Ansluta och konfigurera ett audiosystem
- 20 Ansluta och konfigurera ett BeoLink-system
- 21 TV:n i ett linkrum
- 22 Två TV:ar i samma rum



BeoLink-system

Om du har ett BeoLink-system kan du styra alla anslutna källor från både huvudrummet och linkrummen.

Aktivera källor i huvudrum och linkrum

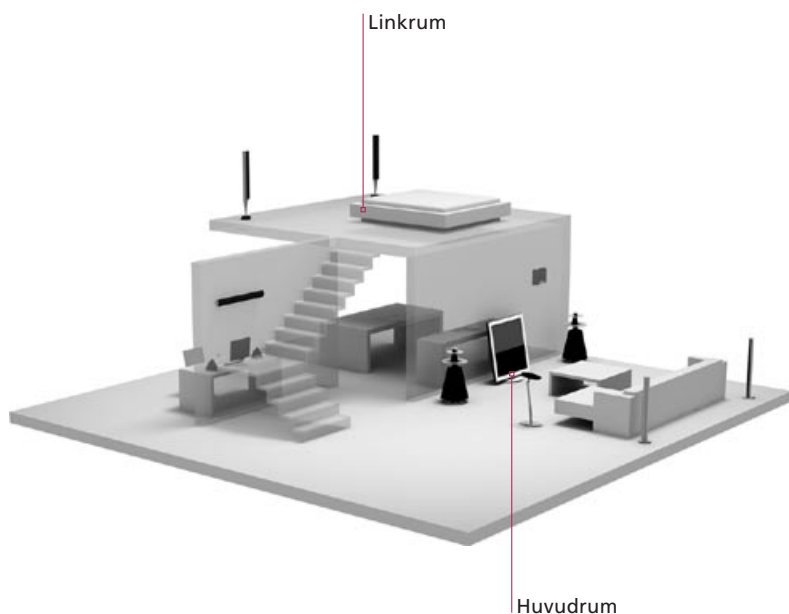

Användning med Beo5



TV-ljud i audiorörelsehögtalarna

Lyssna på ljud från en TV-källa i audiosystemets högtalare.

Audioljud i TV-högtalarna

Lyssna på ljud i högtalare som är anslutna till TV:n.

Använd en källa som finns i ett rum

Aktivera en huvudrums- eller linkrumskälla från ett linkrum. Källtypen finns bara i ett rum.

Använd en linkrumskälla

Aktivera en linkrumskälla i ett linkrum. Källtypen finns i båda rummen.

Använd en källa i huvudrummet

Aktivera en huvudrums-källa från ett linkrum. Källtypen finns i båda rummen.

Stereoljud i ett linkrum

Om stereoljud har valts i linkrummet går det inte att distribuera andra huvudrums-källor till linkrumssystemet.*¹

Tips

Alternativ	Om det ska gå att använda alla funktioner måste produkterna ha rätt alternativinställningar. Se sidan 18.
Källa i huvudrum	Den centrala källan som används för att överföra ljud och bild till linkrummens källor.
Linkrumskälla	Via den här källan, som är placerad i linkrummet, kan du ta emot ljud och bild från anslutna huvudrums-källor.
Audiosystem	Endast Bang & Olufsen-ljudsystem med Master Link har stöd för integrering med TV:n.

...	TV	
Välj audiohögtalarzon	Välj videokälla	
...	CD	
Välj TV-högtalarzon	Välj audiokälla	
RADIO		
Välj källa	Hantera källan på vanligt sätt	
TV		
Välj källa	Hantera källan på vanligt sätt	
Link	TV	
Tryck på	Välj källa	Hantera källan på vanligt sätt
TV	AV	DTV
Slå på TV:n	Tryck på	Välj källa i huvudrum



Användning med Beo4

LIST	TV	
Välj AV* ²	Välj videokälla	
LIST	CD	
Välj AV* ²	Välj audiokälla	
RADIO		
Välj källa	Hantera källan på vanligt sätt	
TV		
Välj källa	Hantera källan på vanligt sätt	
LIST	TV	
Välj LINK* ²	Välj källa	Hantera källan på vanligt sätt
TV	LIST	DTV
Slå på TV:n	Välj AV* ²	Välj källa i huvudrum

¹*Ljud Ljud som distribueras från en videokälla i huvudrummet, t.ex. en set-top box, överförs vanligtvis till linkrummet i mono. Du kan dock välja stereoljud istället.

Ändrad linkrums-konfiguration Om du flyttar linkrumsprodukter till andra rum, kom ihåg att låta en Bang & Olufsen-återförsäljare konfigurera om Beo5-fjärrkontrollen.

²*OBS! För att kunna visa AV och LINK på Beo4 måste du först lägga till dem i listan med funktioner i Beo4. Se handboken som medföljer Beo4.

Ansluta och konfigurera ett audiosystem

Genom att via en Master Link-kabel ansluta ett kompatibelt Bang & Olufsen-audiosystem till TV:n, får du fördelarna med ett integrerat audio-/videosystem.

1. Anslut audiosystemet

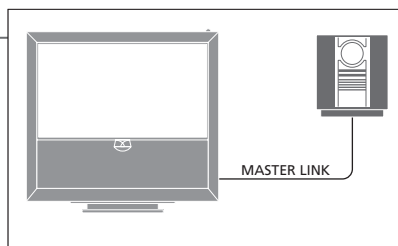

Koppla en Master Link-kabel mellan uttagen märkta MASTER LINK på TV:n och audiosystemet.

2. Ställ in alternativ för TV:n

Om din TV ingår i ett audio-/videosystem måste du ställa in den till rätt alternativ. Börja med att aktivera systemets standbyläge, och sätt dig framför TV:n.



Håll ned och Tryck på Tryck på Välj zonen där TV:n är placerad



Håll ned och Tryck på Välj **OPTION?** och bekräfta Välj **V.OPT** Välj alternativ

3. Ange alternativ för audiosystemet

Ange rätt alternativ för audiosystemet. Börja med att aktivera systemets standbyläge, och sätt dig framför audiosystemet.



Håll ned och Tryck på Tryck på Välj zonen där audiosystemet är placerat



Håll ned och Tryck på Välj **OPTION?** och bekräfta Välj **A.OPT** Välj alternativ

Tips

TV- och audiohögtalare

Spela en CD-skiva i audiosystemet och använd de högtalare som är anslutna till TV:n, eller sätt på ett TV-program och lyssna på ljudet i audiosystemets högtalare.

Möjliga alternativ

Om du har en Beo4-fjärrkontroll kan alternativen för TV:n vara 1, 2 eller 4 i ett huvudrum, och 5 eller 6 i ett linkrum. Alternativ för audiosystemet kan vara 0, 1, 2, 5, 6. Se även sidan 21.

Hela audio-/videosystemet kan placeras i ett rum eller fördelas på två rum, med TV:n i det ena rummet och audiosystemet med högtalare i det andra rummet.

Välj alternativ

För att ange rätt alternativ med Beo5-fjärrkontrollen måste du välja den zon där produkten är placerad. Se sidan 18. Den här sidan innehåller en översikt över inställningar för konfigurering av rätt alternativ med Beo4-fjärrkontrollen.

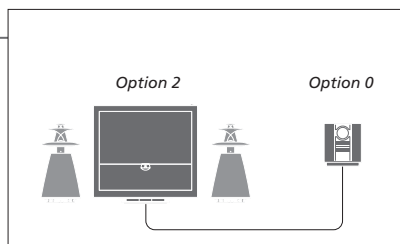

TV:n och ett audiosystem i ett rum med alla högtalare anslutna till TV:n. Ange alternativ 2 för TV:n och alternativ 0 för audiosystemet.

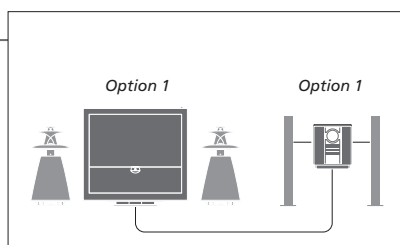

TV:n med eller utan extra högtalare och ett audiosystem med anslutna högtalare i ett rum. Ange alternativ 1 för TV:n och alternativ 1 för audiosystemet.

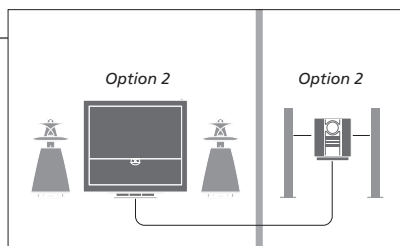

Audiosystemet i ett rum och TV:n med eller utan extra högtalare i ett annat rum. Ange alternativ 2 för TV:n och alternativ 2 för audiosystemet.

Alternativ Mer information om alternativen 4, 5 och 6 finns på sidorna 21–22.

OBS! Alla audiosystem från Bang & Olufsen kan inte integreras med TV:n.

Anslut och konfigurera ett BeoLink-system om du vill visa bilder och lyssna på ljud i linkrum. Du kan till exempel ansluta vardagsrums-TV:n till ett annat videosystem eller till högtalare i ett annat rum.

Linkanslutningar

Om du vill skicka signaler till linkrum måste du ansluta en RF Link-förstärkare till huvudrummets TV och en linkrums-TV.*¹

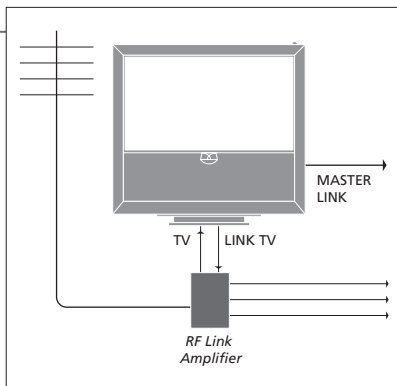

Anslut Master Link-kabeln till uttaget märkt MASTER LINK på TV:n. Om du vill distribuera videosignaler till linkrum ansluter du en vanlig antennkabel till uttaget märkt LINK TV på huvudanslutningspanelen. Dra sedan antennkabeln till RF Link-förstärkaren och Master Link-kabeln till linkrummet. Följ anvisningarna som medföljer linkrumsutrustningen.

Slå på systemmodulern

Om du har ett audiosystem, t.ex. ett BeoLink Active/Passive och i samma rum installerar en TV som inte går att länka, ska systemmodulern ställas i läget PÅ. Fabriksinställningen är AUTO och den inställningen ska användas om du använder en Bang & Olufsen-TV som går att länka.

Välj ÖVRIGA
MÖJLIGHETER
i menyn
TV-INSTÄLLNING

→ Välj LINK i menyn
ANSLUTNINGAR

→ Välj
MODULATOR



Ändra linkfrekvensen

Om t.ex. en TV-kanal i området där du bor sänds på samma frekvens som fabriksinställningen för BeoLink-systemet, d.v.s. 599 MHz, måste du ställa in systemmodulern på en frekvens som inte används.*²

Välj ÖVRIGA
MÖJLIGHETER
i menyn
TV-INSTÄLLNING

→ Välj LINK i menyn
ANSLUTNINGAR

→ Välj
FREKVENNS

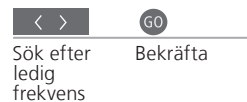

Tips

1*Ansluten utrustning Om det redan finns ett audiosystem anslutet till MASTER LINK-uttaget och du vill ansluta mer utrustning måste Master Link-kabeln delas i två delar och sammanfogas med kabeln från linkrummet med en speciell kopplingsdosa. Kontakta din Bang & Olufsen-återförsäljare om du behöver hjälp.

2*Linkfrekvens När du ändrar linkfrekvensen i huvudrummets TV måste du även ändra linkfrekvensen i linkrummet.

OBS! Endast källor med analoga signaler kan distribueras från en TV i huvudrummet till linkrumssystemet.

Om du har ett BeoLink-system kan du styra alla anslutna system via TV:n i ett linkrum.

Anslut en linkrums-TV

Följ de här anvisningarna om du vill ansluta TV:n för användning i ett linkrum.

- 1 Anslut TV:n i linkrummet till elnätet.
- 2 Programmera TV:n i linkrummet till rätt alternativ genom att använda fjärrkontrollen.
- 3 Koppla bort TV:n i linkrummet från elnätet.
- 4 Gör de anslutningar som behövs.
- 5 Återanslut TV:n i linkrummet till elnätet.

Ange alternativ för en linkrums-TV

För att hela systemet ska fungera är det viktigt att TV:n i linkrummet ställs in på rätt alternativ innan den ansluts till systemet i huvudrummet. Sätt dig framför TV:n i linkrummet.

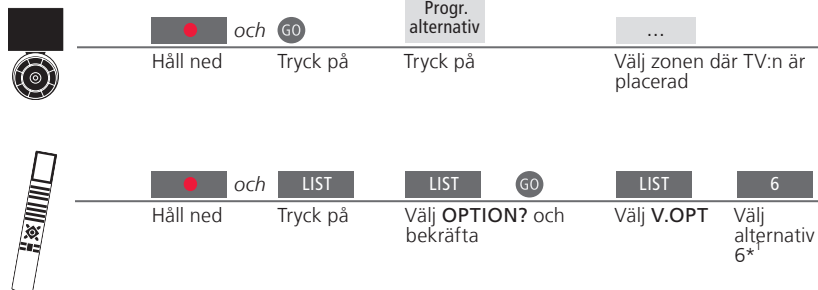

BeoMaster Om TV:n är utrustad med BeoMaster kan den inte placeras och användas i ett linkrum.

Timerprogrammering Programmera timerstart på TV:n i huvudrummet.

***OBS!** Om du använder Beo4 och ansluter TV:n för användning i ett linkrum där det redan finns andra linksystem anslutna, t.ex. högtalare, ska du istället programmera TV:n för alternativ 5.

Om du har två TV:ar i samma rum och använder en och samma fjärrkontroll för båda, är det viktigt att TV:arna är konfigurerade för rätt alternativ om systemet ska fungera.

Ange rätt alternativ

Om du placerar TV:n i ett rum där det redan finns en Bang & Olufsen-TV och fjärrkontrollens signaler styr båda TV:arna, måste du ändra alternativinställningen för den andra TV:n. I annat fall sätts båda apparaterna på samtidigt. Sätt dig framför den andra TV:n.



Håll ned och Tryck på Tryck på Välj zonen där TV:n är placerad*¹



Håll ned och Tryck på Välj **OPTION?** och bekräfta Välj **V.OPT** Välj alternativ 4

Beo5 – styr TV:arna

Normalt kan du aktivera en källa genom att trycka på den knapp som motsvarar källan. Om du har två TV:ar i samma rum måste du dock först välja zonen för den TV som ska användas, om du har en Beo5.

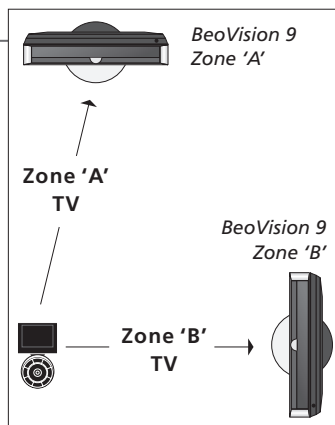

Välj zonen där TV:n är placerad Välj källa

Tips

Text-TV med alternativ 4 Om du vill använda text-TV på en TV som är konfigurerad för alternativ 4, måste Beo4 konfigureras till **VIDEO 3**. Därmed begränsas de Beo4-funktioner som kan användas med TV:ar som är konfigurerade för andra alternativ. Mer information finns i handboken som medföljer Beo4.

Beo4 – styr TV:n med alternativ 4

Normalt kan du aktivera en källa genom att trycka på den knapp som motsvarar källan. Om alternativ 4 har angetts för TV:n måste du dock utföra följande för att aktivera en källa, om du använder Beo4.
Kontakta din Bang & Olufsen-återförsäljare om du vill använda en separat fjärrkontroll för den andra TV:n.

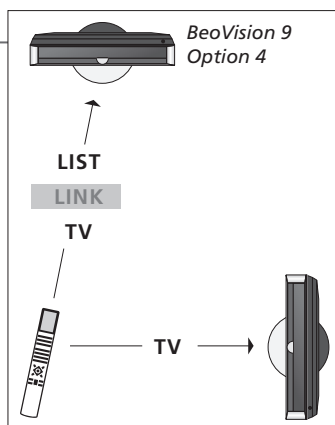

LIST
Välj LINK

TV
Välj källa

LINK på Beo4 För att kunna visa LINK på Beo4 måste du först lägga till funktionen i listan med funktioner i Beo4. Mer information finns i handboken som medföljer Beo4.

¹*OBS! Kontakta din Bang & Olufsen-återförsäljare för mer information om zonval.



- 26 HDR – Spela in ett program
- 27 HDR – Redigera inspelningar
- 28 HDR – Kopiera och gruppera inspelningar
- 29 HDR – Vuxenkontroll
- 30 Surroundljud och hemmabio
- 31 Ljudtyp
- 32 Väckningstimer
- 33 Timerstart
- 34 Redigera och lägga till TV-kanaler
- 35 Justera bild- och ljudinställningar
- 36 Kalibrera färgprecision på skärmen
- 37 Pinkodssystemet
- 38 Tunerinställningar
- 40 Styra annan utrustning med Beo5 eller Beo4

Om hårddisken (tillval) är full och du programmerar en timerinspelning eller startar en manuell inspelning, frigör TV:n automatiskt utrymme för den nya inspelningen genom att ta bort gamla, oskyddade inspelningar.

Konfigurera en timerinspelning

Börja med att ange hårddiskspelaren som källa. Du kan konfigurera högst 15 timerinspelningar. Ändra från DATUM till VECKODAGAR genom att använda den gröna knappen.

→ Visa hårddiskspelarmenyen

→ Välj menyn
TIMERPROGRAMMERING

→ Ange och bekräfta
timerinställningar

Timerinspelningar via text-TV

Programmera inspelningar via fritt vald text-TV-sida.

→ Öppna text-TV och bläddra till
önskad sida

→ Välj REC i menyraden

→ Ange och bekräfta start-/
stopptid

Kontrollera redan inställda timerinspelningar

Kontrollera, ändra eller ta bort timerinspelningar som inte har utförts. Timertidpunkterna visas i kronologisk ordning.

→ Visa hårddiskspelarmenyen

→ Välj menyn TIMERINDEX

→ Kontrollera, redigera eller ta
bort timerinställningar

TIMER INDEX			
TV	23	12:25-13:00	17 JUN
TV	TV 2 DK	14:00-14:45	17 JUN
V.AUX	THE SOPRANOS	22:00-23:20	19 JUN
TV	MTV	12:25-12:00	21 JUN
V.AUX 2	121	22:00-23:20	25 JUN
SAT	1222	2:00-3:20	25 AUG
V.AUX	AUSTRALIA	12:15-12:30	25 AUG
SAT	43	23:55-2:15	M-W--S
SAT	123	14:00-15:15	M--TF--
SAT	CROCODIL	16:10-17:15	-T-TF-S
TV	MTV	18:00-18:30	-T-TF-S
SAT	WRC RALL	13:00-13:45	---TF--

M - Måndag
T - Tisdag
W - Onsdag
T - Torsdag
F - Fredag
S - Lördag
S - Söndag

Tips

Timer Du kan ändra timerinställningarna medan inspelning pågår, men då är vissa fält inte tillgängliga. Röda start- och stopptider i menyen TIMERINDEX indikerar överlappande inspelningar.

Timerprogrammering Om du ställer in FUNKTIONSNIVÅ till AVANCERAD visas fler alternativ i menyen TIMERPROGRAMMERING. Se sidan 59.

OBS! Du kan inte starta en ny inspelning medan en annan inspelning pågår eller om hårddisken (tillval) är full med skyddade inspelningar. Det går inte heller att spela in program som kopieringsskyddas av Macrovision.

Du kan skydda, radera eller ange namn för inspelningar. Du kan också dela upp en inspelning i två delar, eller klippa inspelningen. Om hårddisken (tillval) är full tas gamla inspelningar bort automatiskt, så att utrymme frigörs.

Skydda eller ta bort skyddet för en inspelning

Skyddade inspelningar tas inte bort om en ny inspelning startas när hårddiskens utrymme är slut.

Visa
hårddiskinspelarmenyn
och välj menyn
HÅRDDISKINNEHÅLL

Välj inspelning*¹

Visa Skydda/ta Bekräfta
ALTERNATIV bort skydd GO

Ta bort en inspelning

Ta bort inspelningar, även skyddade inspelningar, som du inte vill spara.

Visa
hårddiskinspelarmenyn
och välj menyn
HÅRDDISKINNEHÅLL

Välj inspelning*²

Visa Markera Radera inspelning
REDIGERA inspelning GO

Namnge en inspelning

Namnge eller byt namn på en inspelning när du vill.

Visa
hårddiskinspelarmenyn
och välj menyn
HÅRDDISKINNEHÅLL

Välj inspelning

Visa Välj Starta redigering
ALTERNATIV NAMN

Dela en inspelning

Dela en inspelning i två delar.

Visa
hårddiskinspelarmenyn
och välj menyn
HÅRDDISKINNEHÅLL

Välj inspelning

Visa Välj Spola till delningsstället och följ instruktionerna på skärmen
REDIGERA DELA GO

Klipp inspelningar

Klipp bort delar av inspelningar.

Visa
hårddiskinspelarmenyn
och välj menyn
HÅRDDISKINNEHÅLL

Välj inspelning

Visa Välj Spola till stället där du vill klippa och följ instruktionerna på skärmen
REDIGERA KLIPP GO

1*Skydda en inspelning Om GRUNDLÄGGANDE har angetts för FUNKTIONSNIVÅ kan du använda den röda knappen för att skydda eller ta bort skyddet för en markerad inspelning.

2*Ta bort en inspelning Om GRUNDLÄGGANDE har angetts för FUNKTIONSNIVÅ trycker du på > för att markera en inspelning, och sedan på den gula knappen för att radera inspelningen.

Högsta antal inspelningar Du kan lagra cirka 300 inspelningar på hårddiskinspelaren. Om du kommit upp i maxantalet inspelningar går det inte längre att dela inspelningar.

OBS! Skyddade inspelningar tas aldrig bort. Visade eller redigerade inspelningar raderas före inspelningar som inte har visats eller redigerats. De äldsta inspelningarna tas först bort.

Du kan kopiera inspelningar till en extern inspelare, om du vill säkerhetskopiera material eller frigöra utrymme på hårddiskinspelaren (tillval). Du kan också gruppera inspelningar, flytta inspelningar eller ändra namn på inspelningar i en grupp.

Kopiera till en extern inspelare

Om du vill kopiera till en inspelare som inte är från Bang & Olufsen startar du en manuell inspelning.

Visa hårddiskinspelarmenyn och välj menyn HÅRDDISKINNEHÅLL

→ Välj inspelning

 Visa REDIGERA

→ Välj EXTERN KOPIERING

Avsluta kopiering

Avsluta kopiering till en extern inspelare.

Visa hårddiskinspelarmenyn och välj menyn HÅRDDISKINNEHÅLL

 Avsluta kopiering

Gruppera inspelningar

Gruppens namn visas i det övre högra hörnet i menyn HÅRDDISKINNEHÅLL.

Visa hårddiskinspelarmenyn och välj menyn HÅRDDISKINNEHÅLL

→ Välj inspelning

 Visa ALTERNATIV

→ Välj GRUPP → Markera grupp

Visa inspelningarna i en grupp

Grupper som inte innehåller inspelningar visas inte i menyn.

Visa hårddiskinspelarmenyn och välj menyn HÅRDDISKINNEHÅLL

 Tryck flera gånger för att stega i grupper → Välj inspelning

Ändra namn på en grupp

Du kan ändra en grupps namn, t.ex. om du vill använda ett namn som representerar typ av inspelning eller den person som spelade in.

Visa hårddiskinspelarmenyn och välj menyn INSTÄLLNINGAR

→ Välj menyn GRUPPER

→ Markera grupp

 Tryck på → Följ instruktionerna på skärmen

Flytta en grupp

Du kan ändra gruppernas visningsordning.

Visa hårddiskinspelarmenyn och välj menyn INSTÄLLNINGAR

→ Välj menyn GRUPPER

→ Markera grupp

 Tryck på → Följ instruktionerna på skärmen

Tips

Extern inspelare Om den externa videoinspelaren kommer från Bang & Olufsen, eller om du har en DVD Controller från Bang & Olufsen, startar TV:n inspelaren och spelar upp den valda inspelningen från början. I annat fall måste du sätta på den externa inspelaren och starta inspelningen manuellt.

Grupper Det finns åtta fördefinierade grupper: FILMER, SPORT, VETENSK., NYHETER, BARN, TV-DRAMA, NATUR och RESOR.

OBS! Vi rekommenderar att du kopierar dina viktigaste inspelningar till en inspelare som är ansluten till TV:n. Det går inte att spela upp en inspelning medan inspelning pågår, och det går inte att använda repriseringsfunktionen.

Om du vill förhindra att andra personer kommer åt dina inspelningar aktiverar du funktionen Vuxenkontroll. Först måste du ha angett en vuxenkontrollkod.

Aktivera/avaktivera vuxenkontroll

Välj de inspelningar som du vill begränsa åtkomsten till, eller avaktivera funktionen Vuxenkontroll för en inspelning.

→ Visa
hårddiskinspelarmenyn
och välj menyn
HÅRDDISKINNEHÅLL → Välj inspelning

→ Visa
ALTERNATIV

→ Välj menyn VUXENKONTROLL
och följ anvisningarna på
skärmen

Definiera en vuxenkontrollkod

Definiera en fyrsiffrig kod för att begränsa åtkomsten till inspelningar.

→ Visa
hårddiskinspelarmenyn
och välj menyn
INSTÄLLNINGAR → Välj menyn
VUXENKONTROLLKOD → Följ instruktionerna på skärmen

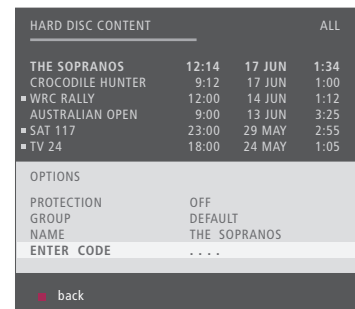

Vuxenkontroll Alternativet Vuxenkontroll är bara tillgängligt om AVANCERAD har angetts för FUNKTIONSNIVÅ. Se sidan 57.

Återställa vuxenkontrollkoden Om du har glömt vuxenkontrollkoden anger du **9999** tre gånger när GAMMAL KOD markeras, så återställs koden till standardkoden 0000. Nu kan du definiera en ny vuxenkontrollkod.

OBS! Om du anger fel kod tre gånger i följd visas huvudmenyn.

Surroundljud och hemmabio

Genom att lägga till Bang & Olufsen-högtalare och en projektor kan du förvandla TV:n till ett hemmabiosystem med surroundljud. Du kan också optimera filmupplevelsen genom att välja bildformat.

Välj högtalare för film ljud

Optimalt ljud aktiveras automatiskt när du väljer en källa, men du kan också välja en tillgänglig högtalarkombination manuellt för källan.

→ Visa Scen-display på Beo5*¹

→ Välj Högtalare-display

→ Välj högtalarkombination*²

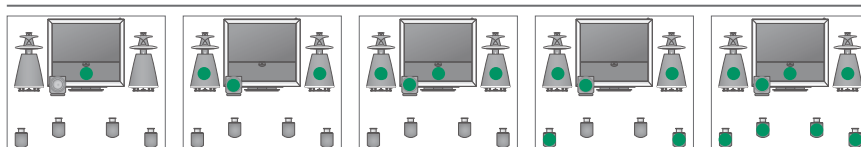

Läge 1

Läge 2

Läge 3

Läge 4

Läge 5

Välj bildformat

När du väljer källa anpassas bilden automatiskt för visning på så stor skärmyta som möjligt, men du kan också välja ett format manuellt.

→ Visa Scen-display på Beo5*¹

→ Välj Bild-display

→ Välj format*²

→ Justera bilden uppåt eller nedåt



Standard
För panoramavy eller 4:3-format



Zoom
Bilden justeras vertikalt



Widescreen
För 16:9 widescreen-bilder

Växla till hemmabio

Flytta bilden från TV-skärmen till en ansluten projektorsskärm.

→ Visa Scen-display på Beo5*¹

→ Välj Bioläge

→ Välj Bioläge för att växla mellan hemmabioläge och TV-läge

Tips

- *Scenmenyn** Använd **FORMAT** för bildformat och hemmabio, och **SPEAKER** för högtalarkombinationer på Beo4.
- *Optimera och Alternativ** Högtalarkombinationen eller bildformatet optimeras om du trycker på **Optimera** på Beo5. Tryck på **GO** på Beo4. Varje gång som du trycker på **Alternativ** på Beo5, väljer du en variant av **Standard**. Använd **◀** eller **▶** på Beo4.
- Växla läge** För att växla mellan hemmabio- och TV-läget på Beo4 trycker du på **LIST** tills **FORMAT** visas. Därefter trycker du på **0**.

OBS! Om du endast har anslutit två främre högtalare till TV:n, kan du bara välja **Lägena 1–3**. Du kan ansluta högst två BeoLab-subwoofrar till TV:n.

Växla mellan tillgängliga ljudtyper när du tittar på TV.

Ändra ljudtyp eller språk

Växla mellan tillgängliga ljudtyper och språk.

Ljud

Visa ljudtyp

Ljud

Tryck flera gånger för att
välja

Väckningstimer

Du kan använda en väckningstimer för att slå på TV:n automatiskt. En väckningstimer utlöses bara en gång, har en timmes varaktighet och avaktiveras när den har utlösts.

Ställ in en väckningstimer

Välj källa, kanalnummer och starttid.

→ Visa meny
TV-INSTÄLLNING

→ Välj meny
TIMERSTART

→ Välj meny
VÄCKNINGSTIMER

→ Ange och bekräfta
inställningar

Kontrollera eller ta bort en väckningstimer

Kontrollera eller ta bort inställningarna för en väckningstimer.

→ Visa meny
TV-INSTÄLLNING

→ Välj meny
TIMERSTART

→ Välj meny
VÄCKNINGSTIMER

→ Ändra och bekräfta
inställningar

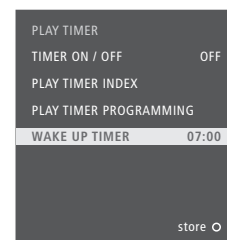
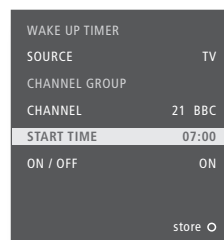

Tips

Väckningstimer En programmerad väckningstimer gäller bara för den TV där timern programmerades. Kontrollera att klockan är rätt ställd, så att väckningstimern utlöses när den ska.

OBS! TV:n kan inte användas med vanlig timerstart eller standbytimer förrän väckningstimern har utlösts eller avaktiverats.

Genom att konfigurera timerstart eller en standbytimer i huvudrumssystemet kan du ange att TV:n ska slås på och stängas av automatiskt.

Timerstart och standbytimer

Du kan förinställa TV:n för automatisk start och avstängning vid samma tidpunkt och dag varje vecka.

→ Visa menyn TV-INSTÄLLNING och välj TIMERSTART.

→ Välj menyn TIMERPROGRAMMERING

→ Välj källa

→ Ange och bekräfta inställningar

Källnamnen motsvarar de källor som har registrerats i menyn ANSLUTNINGAR

TV
DTV
DTV2 (V.AUX)
V.MEM
DVD/DVD2
V.AUX2
CD
N.MUSIC
N.RADIO
A.MEM
RADIO
DTV RADIO
STANDBY

Aktivera timerstartfunktionen

Aktivera TV:n för timerstart genom att välja PÅ för timerfunktionen.

→ Visa menyn TV-INSTÄLLNING

→ Välj menyn TIMERSTART

→ Välj menyn TIMER PÅ/AV

→ Välj PÅ och bekräfta

Visa, redigera eller ta bort en timerinställning

Visa, redigera eller ta bort en timer i listan med angivna inställningar.

→ Visa menyn TV-INSTÄLLNING

→ Välj TIMERLISTA i menyn TIMERSTART

→ Välj timer

→ Redigera inställningar eller ta bort timer

Timerstart Du kan konfigurera högst sex timerstarter. Kontrollera att klockan är rätt ställd, så att timerfunktionen utlöses när den ska. Se sidan 56. TV:n kan inte användas med vanlig timerstart eller standbytimer förrän väckningstimern har utlöst eller avaktiverats.

Säkerhet Av säkerhetsskäl vrids inte stativet om TV:n slås på med timerstartfunktionen.

OBS! Timerstart eller standbytimer kan också användas i linkrumssystem. Då måste timerfunktionerna programmeras i huvudrumssystemet och aktiveras i linkrumssystemet.

Redigera och lägga till TV-kanaler

Ändra kanalnumrens visningsordning och tilldela kanalerna namn. Du kan också ta bort en kanal och lägga till nya kanaler. Du kan lagra högst 99 TV-kanaler på olika kanalnummer.

Flytta en kanal

Du kan flytta TV-kanaler till önskade kanalnummer.

→ Visa menyn
TV-INSTÄLLNING

→ Välj REDIGERA
KANALER i menyn
KANALINSTÄLLNING

→ Välj kanal

→ Följ instruktionerna
på skärmen

Namnge en kanal

Namnge TV-kanalerna så att du lätt känner igen dem.

→ Visa menyn
TV-INSTÄLLNING

→ Välj REDIGERA
KANALER i menyn
KANALINSTÄLLNING

→ Välj kanal

Tryck på 

Ange och bekräfta
inställningar

Ta bort en kanal

Ta bort kanaler som du inte vill ha.

→ Visa menyn
TV-INSTÄLLNING

→ Välj REDIGERA
KANALER i menyn
KANALINSTÄLLNING

→ Välj kanal

→ Flytta  Tryck två
gångar för
att radera 

Justera inställda kanaler

Du kan finjustera kanalmottagningen, ange om kanalerna är kodade och välj lämplig ljudtyp o.s.v.

→ Visa menyn
TV-INSTÄLLNING

→ Välj MANUELL
INSTÄLLNING i
menyn
KANALINSTÄLLNING

→ Välj alternativ

→ Följ instruktionerna
på skärmen

Ställ in igen via automatisk inställning

Ställ in alla TV-kanaler igen automatiskt. Observera att alla angivna kanalinställningar försvinner.

→ Visa menyn
TV-INSTÄLLNING

→ Välj menyn
KANALINSTÄLLNING

→ Välj menyn
AUTOMATISK
INSTÄLLNING

→ Starta automatisk
kanalinställning

Lägg till nya kanaler

Du kan lägga till kanaler, t.ex. om stationerna har flyttat dem. Ställ in kanalerna via menyn LÄGG TILL KANALER, om du vill behålla tidigare inställda kanaler och deras kanalnamn, ordning och inställningar.

→ Visa menyn
TV-INSTÄLLNING

→ Välj menyn
KANALINSTÄLLNING

→ Välj menyn LÄGG
TILL KANALER

→ Börja lägga till kanaler

Tips

MANUELL INSTÄLLN. Menyn EXTRA i menyn MANUELL INSTÄLLNING innehåller alternativen FININSTÄLL, (DEKODER), (TV-SYSTEM) och LJUD.

TV SYSTEM Om alternativet TV SYSTEM visas, kontrollera att rätt sändningssystem visas innan du startar fininställningen; B/G (PAL/SECAM BG), I (PAL I), L (SECAM L), M (NTSC M) och D/K (PAL/SECAM D/K). För mer information, kontakta återförsäljaren.

OBS! Om en kanal sänder på två språk och du önskar båda språken kan du lagra kanalen två gånger, en gång för varje språk.

Bild- och ljudinställningarna är fabriksinställda till neutrala värden som passar för de flesta omständigheter. Du kan dock justera inställningarna efter egen smak.

Justera bilden

Justera ljusstyrka, färg eller kontrast. Mer information om bildformat finns på sidan 30. Om du ändrar inställningen FÄRGNYANS används ändringarna bara för den aktuella kanalen.



Dölj bilden

Ta bort bilden från skärmen tillfälligt.



Justera ljudet

Du kan förinställa volym, bas, diskant och loudness, upp till två anslutna BeoLab-subwoofrar och två standardhögtalarkombinationer. Innehållet i menyn LJUD ändras beroende på vad du har anslutit till TV:n. Mer information om högtalarkombinationer finns på sidan 30.

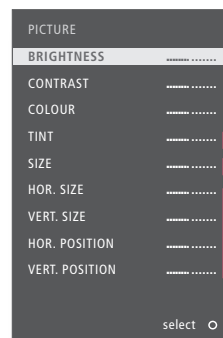
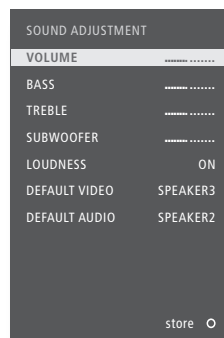

— Endast NTSC-signal
 — Endast 1080p/i-signal
 — Endast VGA-signal

- Tillfälliga inställningar** Om du bara vill spara bild- och ljudinställningar tills TV:n stängs av håller du ned **BACK** i stället för **mittknappen** när du ska bekräfta inställningarna.
 - STAND. VIDEO** Den högtalarkombination som har valts i undermenyn STAND.
 - STAND. AUDIO** Den högtalarkombination som har valts i undermenyn STAND. AUDIO
- VIDEO aktiveras automatiskt när du startar en videokälla på TV:n.
 Den högtalarkombination som har valts i undermenyn STAND. AUDIO aktiveras automatiskt när du startar en audiokälla på TV:n.

OBS! Låt inte stillbilder, t.ex. logotyper, videospelsbilder, datorbilder eller 4:3-bilder visas på skärmen under en längre tid. Det kan leda till att bilden bränns in på skärmen.

Kalibrera färgprecision på skärmen

Automatic Colour Management garanterar hela tiden perfekta färger på skärmen. Under kalibreringen fälls en sensorarm ner från TV:ns ram, och en rand på skärmen växlar mellan olika gråskalor.

Automatisk kalibrering

Efter ungefär var 100:e timme som TV:n har använts kommer en automatisk kalibrering att påbörjas när du trycker på standby-knappen.

Vi rekommenderar att du låter TV:n utföra kalibreringen automatiskt istället för att du gör det manuellt.

Manuell kalibrering

TV:n måste vara påslagen i mer än två minuter och vara inställd på TV-läge för att menyn AUTO COLOUR MANAGEMENT ska bli tillgänglig.

→ Visa menyn
TV-INSTÄLLNING

→ Välj menyn
ÖVRIGA
MÖJLIGHETER

→ Aktivera
AUTO COLOUR
MANAGEMENT

→ Kalibreringen
startas*

Efter den manuella kalibreringen

→ Sensorarmen fälls in och TV:n återgår till den senast valda källan

→ KALIBRERINGEN ÄR KLAR visas en kort stund på skärmen

Tips

***Manuell kalibrering** All text försvinner från skärmen, en sensorarm fälls ned och kalibreringen startar.
Kalibreringen misslyckades Om sensorarmen inte fälls ned helt och hållet, utförs inte kalibreringen och armen fälls in igen. Om kalibreringen startades automatiskt, försöker TV:n utföra kalibreringen igen nästa gång den stängs av.

OBS! Stäng aldrig av systemet och bryt inte anslutningen till elnätet medan kalibreringen pågår.

Med pinkodssystemet förhindrar du att obehöriga personer använder TV:n. Om pinkodssystemet har aktiverats och TV:n har kopplats bort från elnätet i 15–30 minuter, träder pinkodssystemet i kraft.

Aktivera pinkodssystemet

Ange en fyrsiffrig pinkod för att aktivera systemet.

→ Visa menyn
TV-INSTÄLLNING

← STOP
Tryck två gånger Tryck på

→ Ange en fyrsiffrig kod och bekräfta

→ Ange koden igen och bekräfta

Ändra pinkod

Ändra en vald pinkod.*¹

→ Visa menyn
TV-INSTÄLLNING

← STOP
Tryck två gånger Tryck på

→ Ange pinkod, bekräfta och välj NY PINKOD

→ Ange ny kod, bekräfta, ange koden igen och bekräfta

Radera pinkoden

Radera en vald pinkod.

→ Visa menyn
TV-INSTÄLLNING

← STOP
Tryck två gånger Tryck på

→ Ange pinkod och bekräfta

→ Välj RADERA PINKOD och bekräfta

Ange pinkoden

Om det inte går att sätta på TV:n när den har varit frånkopplad från elnätet, vänta 30 sekunder och försök igen.

→ Ange pinkod

→ Bekräfta

Om du glömmer pinkoden

Kontakta en Bang & Olufsen-återförsäljare för att få en femsiffrig masterkod.

← Håll ned vid anvisning, för att visa fem pinkodsält*²

→ Ange femsiffrig masterkod

→ När du har bekräftat borttagning av pinkoden kan du aktivera pinkodssystemet igen

¹*Ändra pinkod Om du ändrar pinkoden fler än fem gånger inom tre timmar blir menyn PINKOD otillgänglig i tre timmar, förutsatt att TV:n är ansluten till elnätet under denna tid.

Fel pinkod Fem felaktiga inmatningar gör att TV:n stängs av under tre timmar. Det går inte att använda TV:n under den tiden. Om TV:n kopplas från elnätet återställs tretimmarsperioden.

OBS! Om du blir uppmanad att ange en pinkod första gången du sätter på TV:n kontaktar du din Bang & Olufsen-återförsäljare. Tryck på **BACK** om du vill avbryta en pinkodsinmatning och radera inmatningsfälten. På Beo4 trycker du på **STOP**.

²*På Beo4 håller du ned ◀◀ för att visa de fem fälten.

Tunerinställningar

Avaktivera TV- eller DVB-tunern, om din TV- eller DVB-källa är en extern enhet, t.ex. en set-top box.

Avaktivera den inbyggda tunern

Om du avaktiverar TV-tunern kan du aktivera en ansluten extern enhet med **TV**-knappen. Om du avaktiverar DVB-tunern kan du aktivera en ansluten extern enhet med **DTV**-knappen.

→ Visa menyn TV-INSTÄLLNING

→ Välj TUNERINSTÄLLNINGAR i menyn ÖVRIGA MÖJLIGHETER

→ Avaktivera/aktivera TV-TUNER

→ Avaktivera/aktivera DVB och bekräfta

Tips

Avaktivera TV-/DVB-tuner

Om du avaktiverar både TV-tunern och DVB-tunern kan du aktivera en extern enhet som fungerar som en tuner, med antingen **TV**-knappen eller **DTV**-knappen.

Menyn KANALINSTÄLLNING

Menyn KANALINSTÄLLNING är bara tillgänglig om TV-tunern är aktiverad. Se sidan 58.

OBS! Om du har anslutit en Bang & Olufsen-hårddiskspelare till TV:n rekommenderar vi inte att du avaktiverar TV-tunern.



Styra annan utrustning med Beo5 eller Beo4

Den inbyggda Peripheral Unit Controller-enheten fungerar som tolk mellan ansluten videoutrustning (exempelvis en set-top box, en inspelare eller DVD-spelare) och din fjärrkontroll från Bang & Olufsen.

Användning med Beo5

Huvudfunktionerna i din utrustning kan styras med Bang & Olufsen-fjärrkontrollen. Det kanske inte finns stöd för alla funktioner.

→ Välj källa

→ Välj funktion

Visa menyöverlägg*¹

Om du har en Beo4 kan du använda menyöverlägget för att snabbt få åtkomst till valda funktioner.

→ Välj ansluten utrustning

→ **Meny** eller  → Välj funktion
Öppna menyöverlägg

Direktstyrning med Beo4

Aktivera en funktion utan menyöverlägget. Den anslutna utrustningen måste vara påslagen.

Tryck på färgknapp för att aktivera funktion

→   → Välj kanal

eller  → Håll ned för visning av programguide



Tips

***Menyöverlägg** Menyöverlägget visar de alternativ du kan välja för en viss källa. Det går bara att visa menyöverlägget på TV-skärmen om Beo4 används. Med Beo5 har du tillgång till motsvarande funktioner via Beo5-displayen. Det går inte att visa överlägget i linkrum. Tryck i stället på önskad färgknapp eller på GO följt av ett nummer.

OBS! Vilken källknapp som aktiverar din externa enhet beror på tunerinställningarna och inställningarna i menyn ANSLUTNINGAR. Se sidorna 38 och 47.

Använd fjärrkontrollen från Bang & Olufsen för att komma åt funktioner i utrustning från andra tillverkare än Bang & Olufsen.

Använd utrustningens menyer

Använd ansluten utrustnings menyer via fjärrkontrollen. På Beo4 kanske du måste trycka på **EXIT** i stället för **STOP** för att återgå till föregående meny.

→ Visa utrustningens meny



Navigera i menyer

Välj funktion

Stega mellan sidor/i kanallistor*²

Ange information

Uppspelning på en DVD-spelare

Slå på utrustningen, starta och stoppa uppspelning samt sök bakåt och framåt.

→ Sätt på DVD-spelaren



Bakåt/framåt

Tryck en gång för att pausa och två för att stoppa

Fortsätt uppspelning

^{2*}**Beo4** På Beo4 trycker du på **GO** innan du använder pilknapparna.
Sätta på eller stänga av För vissa anslutna externa enheter måste du trycka på **GO** följt av **0** för att slå på och av utrustningen, om du har en Beo4.

OBS! Se också informationen i handboken som medföljer den externa utrustningen. För att få ytterligare information om vilken utrustning som stöds kan du kontakta din Bang & Olufsen-återförsäljare.



- 
- 44 Installera TV:n
 - 46 Utvidga ditt system
 - 48 Installera extra utrustning
 - 50 Anslutningspaneler
 - 52 Första inställningen av TV:n
 - 54 Installera högtalare
 - 56 Fler inställningar
 - 58 Skärmmenyer
 - 58 Rengöring

Installera TV:n

Följ anvisningarna på de följande sidorna för placering och anslutning.

Placera TV:n

När du bestämmer var TV:n ska placeras, tänk på att den inbyggda motorenheten kommer att vrida TV:n till en förinställd position när du sätter på TV:n.

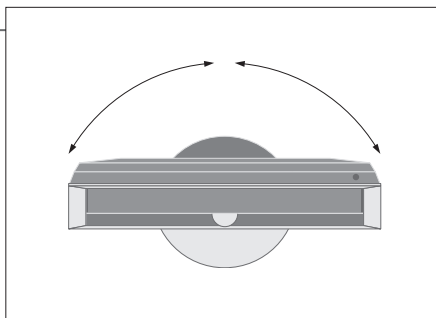

Eftersom TV:n är tung får den bara flyttas/lyftas av kvalificerad personal som använder rätt utrustning.

Ta bort stöden

Ta bort de båda stöden under frontramen när du har placerat TV:n.

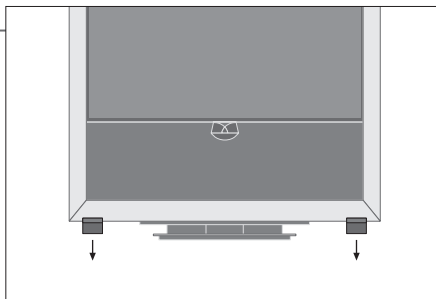

Skruva loss skruvarna inuti varje stöd.

Sätt fast bashöljet

Höljet har remsor av dubbelsidig tejp på baksidan.

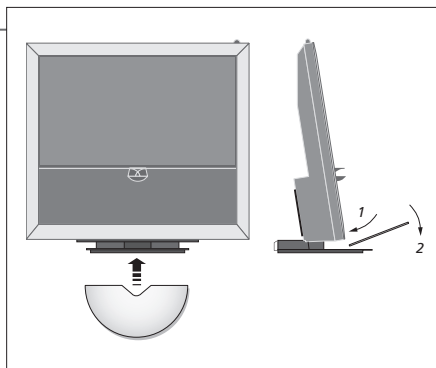

Innan du fäster höljet permanent, prova att montera det utan att ta bort tejpens skyddsremsa.

Viktig information

Ventilation

För att säkerställa bra ventilation, se till att det finns minst 5 cm utrymme på varje sida av TV:n och 10 cm ovanför den. Täck inte för ventilationshålen på baksidan. Stäng av TV:n och låt den svalna om den skulle bli överhettad. Överhettning indikeras av en blinkande standbylampa och ett varningsmeddelande på skärmen. Under tiden kan du inte använda TV:n.

Anslut kablar

För att TV:n ska kunna vridas måste kablarna dras i en extra slinga innan de sätts fast i kabelfästet.

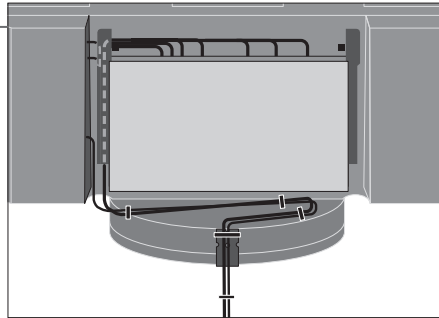

Avgör hur mycket extra kabellängd som krävs genom att försiktigt vrida TV:n helt åt vänster, innan du fäster kablarna till en prydlig bunt genom att använda kabelhållarna.

Översikt

Leta reda på anslutningspanelerna och andra viktiga objekt:

- 1 Standbyindikator/mottagare för fjärrkontroll.
- 2 Sidoanslutningspanel (ingång för strömförsörjning, antenningång för TV-signal, anslutningar för BeoMaster).
- Luta huvudanslutningspanelen (4) framåt för att komma åt uttagen.
- 3 Väggfäste.
- 4 Huvudanslutningspanel med inbyggt fack och hölje för kablarna.
- Luta panelen framåt för att ta bort höljet.
- Öppna facket längs sidan för enkel åtkomst vid kabeldragning.

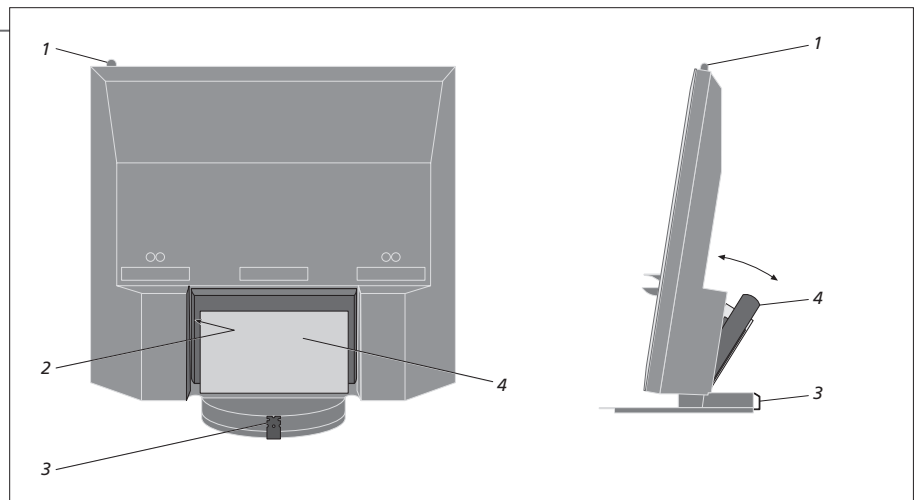

OBS! Låt inte stillbilder, t.ex. logotyper, videospelsbilder, datorbilder eller 4:3-bilder visas på skärmen under en längre tid. Det kan leda till att bilden bränns in på skärmen.

Utvidga ditt system

TV:n har stöd för ett brett spektrum av extrautrustning. Du kan till exempel ansluta en projektor eller ett hemautomatiksysteem för styrning av rumsbelysning och draperier. Använd endast AV1 eller AV2 för anslutning av videospelare.

Koppla från elnätet

När du utvidgar ditt system måste TV:n vara bortkopplad från elnätet.

→ Stäng av TV:n

→ Dra ur TV:ns elkontakt

Ta bort kabelhöljet

Avlägsna höljet för att komma åt anslutningspanelen.

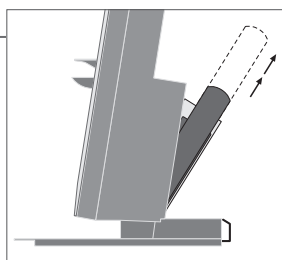

Luta huvudanslutningspanelen framåt.

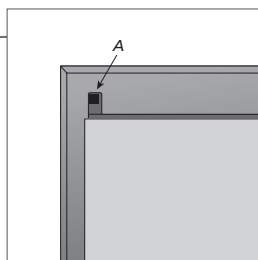

Frigör de båda spärrarna A och ta bort höljet

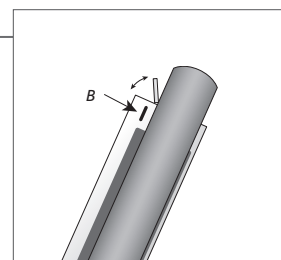

Tryck på B för att öppna den lilla luckan till uttagen för tillfälliga anslutningar

Anslut extrautrustning

För att med Beo5 kunna styra produkter från andra tillverkare än Bang & Olufsen, anslut en IR-sändare till varje produkt. Se även sidorna 48-49.

→ Välj motsvarande uttag, märkt CTRL

→ Anslut enheterna

Slå på TV:n

Sätt alltid tillbaka alla höljen innan du ansluter TV:n till elnätet.

→ Sätt tillbaka alla höljen

→ Anslut TV:n till elnätet

→ Slå på TV:n

Information

AUTOMATISKT VAL TIMERINSPELARE

Automatiskt val av anslutna källor, när TV:n är på och detekterar en signal. Aktivera inspelningstimeren för en ansluten inspelare. Alternativet är tillgängligt om du inte har en hårddiskinspelare från Bang & Olufsen (tillval). Finns endast i menyerna AV1 och AV2 och kan bara aktiveras i en av dessa menyer åt gången.

HDMI

Utrustning ansluten via ett HDMI IN-uttag. Om du har ställt in HDMI EXPANDER i menyn ANSLUTNINGAR på JA, ersätts HDMI-C-alternativet i AV-menyererna med HDMI-C1, HDMI-C2, HDMI-C3 och HDMI-C4.

Registrera ytterligare utrustning

Registrera den utrustning som du har anslutit till TV:n, om utrustningen inte detekteras automatiskt. Upprepa förfarandet för varje uttagsgrupp.

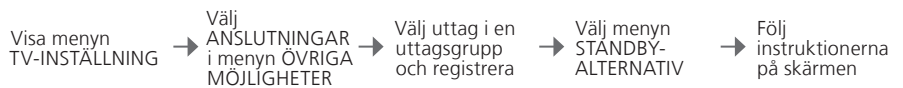

Innehåll i menyn ANSLUTNINGAR	AV1–AV6	Registrera ansluten utrustning
	DISPLAY 2	Registrera en ansluten projektor
	HDMI EXPANDER	Aktivera eller avaktivera en HDMI-expander som är ansluten till HDMI-C-uttaget
	LINK	Ställ in en linkfrekvens och aktivera systemmodulatern

Källalternativ i menyerna AV1–AV6	NONE	Inget är anslutet
	V.MEM	Hårddiskspelare (tillval) eller ansluten videospelare
	DVD/DVD2	Ansluten DVD-spelare eller inspelare
	DTV2 (V.AUX)	Utrustning, till exempel en set-top box
	DTV	Utrustning, till exempel en set-top box
	V.AUX2	Utrustning, till exempel en spelkonsol
	TV	Ansluten TV-tuner
	PC	BeoMaster eller ansluten dator
	CENTRE	För anslutning av en källcentral, som kan ha upp till sex inbyggda källor (endast i menyn AV2)

Ovanstående är exempel på möjliga registreringar. Du kan registrera tillgänglig utrustning till valfria källalternativ. Du kanske också måste registrera extra utrustning i Master Link-systemet.

- (VGA)** Utrustning ansluten via VGA-uttag (AV5, tillgänglig om du inte har BeoMaster (tillval), eller AV6).
- (Y – Pb – Pr)** Utrustning ansluten via Y – Pb – Pr-uttag (AV2 eller AV3).
- STANDBY-ALTERNATIV** Ange att en set-top box ska slås av när du byter källa eller när du stänger av TV:n. Du kan också ange att en set-top box alltid ska slås på, eller att den ska slås på och av manuellt, med fjärrkontrollen.

Installera extra utrustning

Anslut videokällor och högtalare till TV:n.

Videosignaler

Anslut videosignaler, från till exempel en kabel, antenn eller satellit, till de uttag som visas i det här diagrammet.

Högtalare

Använd Power Link-högtalare från Bang & Olufsen. Använd de kablar som medföljer högtalarna. Längre kablar finns hos din Bang & Olufsen-återförsäljare.

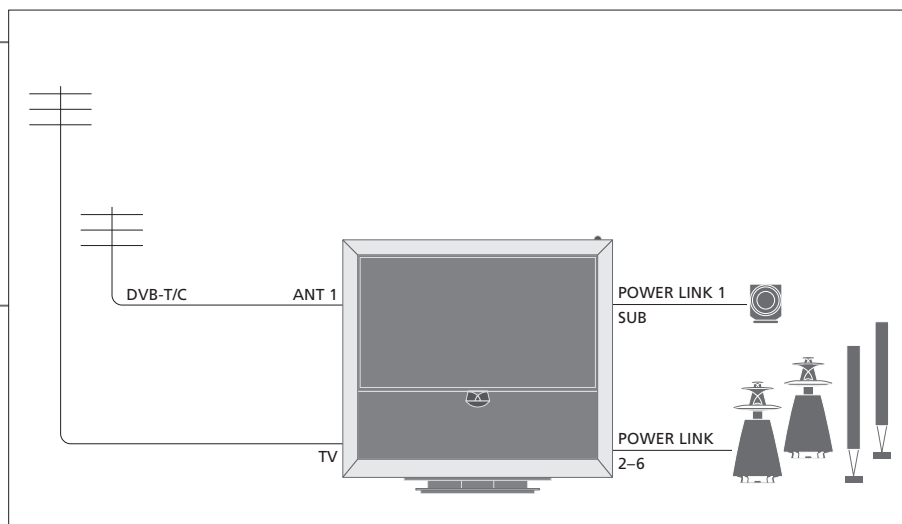

Extra videoutrustning

Flera olika typer av videoenheter kan vara anslutna samtidigt. Här visas också exempel på källnamn som du kan ange för olika typer av enheter i menyn ANSLUTNINGAR.

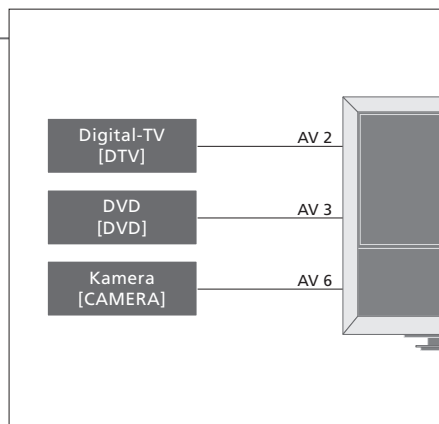

IR-sändare: För att kunna styra produkter från andra tillverkare än Bang & Olufsen med Bang & Olufsen-fjärrkontrollen ansluter du en IR-sändare (från Bang & Olufsen) till varje produkt. Anslut varje sändare till motsvarande uttag märkt CTRL på huvudanslutningspanelen.

Tips

Utrustning med HDMI-utgång

Utrustning med HDMI-utgång kan anslutas till vilket som helst av HDMI-uttagen, oavsett vilken AV-uttagsgrupp du har anslutit utrustningen till. Mer information om hur du konfigurerar ansluten utrustning före användning finns på sidan 47.

Du kan utöka installationen, till exempel ett hemmabiosystem, med en projektor och ett hemautomatiksystem.

Hemmabioinstallation

Du kan ansluta en projektor eller ett hemautomatiksystem till TV:n, för styrning av rumsbelysning och draperier.

IR-mottagare

Om den inbyggda IR-mottagaren för signaler från fjärrkontrollen döljs bakom den nedrullade projektor-skärmen, måste du också installera en extern IR-mottagare.

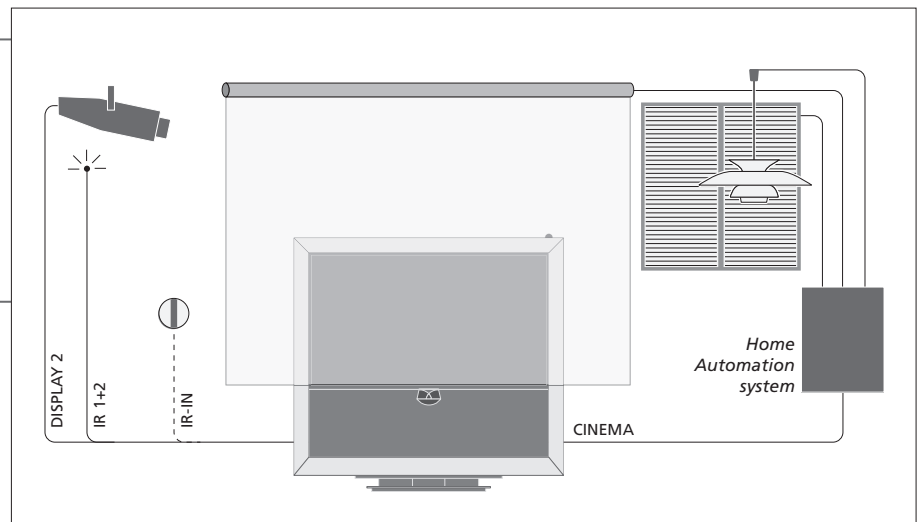

BeoMaster

Om TV:n har en BeoMaster ansluter du till Internet via Ethernet-uttaget på sidan. Använd de båda USB-portarna för att ansluta extra utrustning, till exempel en minneskortläsare, till BeoMaster.

Audiosystem

Anslut ett Bang & Olufsen-audiosystem till ett Master Link-uttag på TV:n. Anslut audiosystemet till Master Link-uttaget på sidoanslutningspanelen. Se även sidorna 18–19.

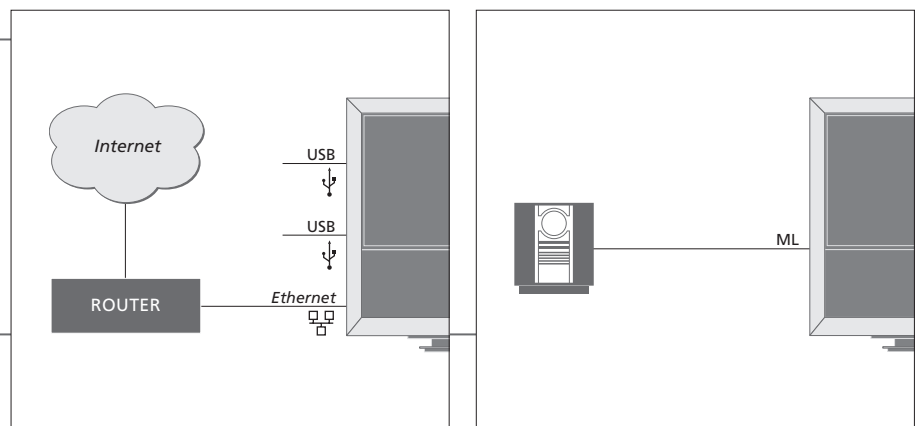

Nätsladd och kontakt

Den medföljande nätsladden och kontakten är specialkonstruerade för TV:n. Om du byter kontakten eller om nätkabeln skadas på något sätt kan TV-bilden påverkas negativt. Anslut ~ -uttaget på TV:ns sidoanslutningspanel till vägguttaget. IR-mottagaren lyser rött och TV:n är i standbyläge, klar för användning.

Anslutningspaneler

All utrustning som ansluts till huvudanslutningspanelen måste registreras i menyn ANSLUTNINGAR. Se sidan 47.

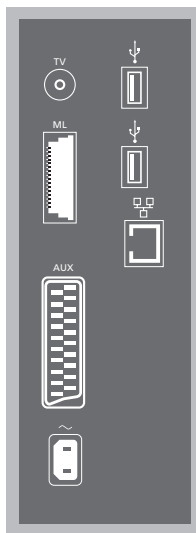
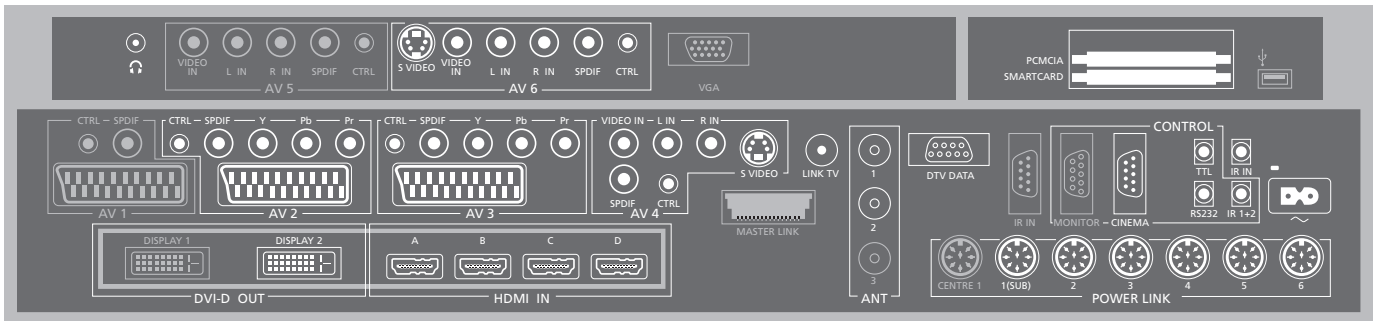

TV

Antenngång från en extern antenn eller analogt kabel-TV-nät.

ML

För ett kompatibelt audiosystem från Bang & Olufsen. Bara tillgängligt om TV:n har en BeoMaster.

AUX

21-stiftsuttag för extra videoutrustning, exempelvis för kopiering externt.

→ USB

För anslutning av USB-utrustning. Bara tillgängligt om TV:n har en BeoMaster.

🌐 Ethernet*¹

För anslutning till Internet. Bara tillgängligt om TV:n har en BeoMaster.

~ – Eluttag

Anslutning till elnätet.

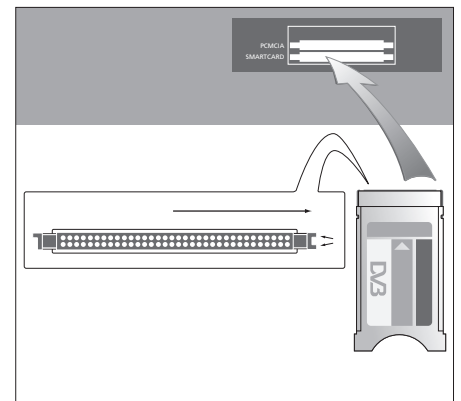

CA-modulen har en utskjutande kant på ena sidan och två utskjutande kanter på den andra sidan. Sidan med två kanter ska vändas åt höger. Vid isättning av kort ska guldchipet vändas uppåt.

Tips

HDMI-källa Du kan visa två HDMI-källor samtidigt, om en av källorna är ansluten till något av uttagen HDMI A eller HDMI B, och om den andra källan är ansluten till något av uttagen HDMI C eller HDMI D.

¹*Anslut bara till ett lokalt nätverk (LAN) inom lägenheten, huset eller byggnaden.

De "gråmarkerade" uttagen på bilden av huvudanslutningspanelen kanske redan används för interna anslutningar. Dra inte ur kablarna från dessa uttag!



Anslut stereohörlurar.

AV1

Uttagsgrupp för hårddiskinspelaren (tillval).

AV2

Uttagsgrupp för AV-anslutning av extra videoutrustning.

AV3

Uttagsgrupp för AV-anslutning av extra videoutrustning.

TV:n håller en signalväg öppen mellan inspelaren (tillval) och en inspelningsbar källa ansluten till AV3-uttaget.

Det gör att du kan ställa in källan i AV3 så att den sätts på automatiskt, och ställa in inspelaren (tillval) för timerinspelning av källan i AV3, förutsatt att ansluten utrustning stödjer dessa funktioner.

AV4

Uttagsgrupp för AV-anslutning av extra videoutrustning.

AV5

Den här uttagsgruppen finns bara om din TV inte är utrustad med BeoMaster. Använd den här uttagsgruppen för utrustning som du inte vill ansluta permanent, till exempel en kamera eller en videokamera.

AV6

Använd den här uttagsgruppen för utrustning som du inte vill ansluta permanent, till exempel en kamera eller en videokamera.

VIDEO IN (AV4)

För videosignaler.

L-IN, R-IN (AV4–AV6)

Höger och vänster linjeingång.

Y – Pb – Pr (AV2–AV3)

För videosignaler från en extern källa, till exempel en HDTV-källa. Uttaget kan användas med ett AV-uttag eller ett digitalt audiouttag.

SPDIF (AV2–AV6)

Digital audioingång, till exempel för DVD-spelare.

CTRL (AV2–AV6)

För IR-kontrollsignaler till extern utrustning som anslutits till ett AV-uttag.

S VIDEO (AV4, AV6)

För S-VHS- eller Hi-8-videokameror.

DISPLAY 2 (DVI-D OUT)

Anslut en projektor.

HDMI IN (A–D)

För HDMI-videokälla (High Definition Multimedia Interface) eller dator. Källorna kan registreras för någon av AV-uttagsgrupperna. Anslut en HDMI-expander till HDMI C-uttaget.

VGA

Uttag för anslutning av en högupplöst (HD) videokälla eller en dator.

ANT (1–3)

Antenningång (1 – DVB–T/C) från externt antennen eller kabel-TV-nät (2 – DVB–S) från parabolantenn, externt antenn-/kabel-TV-nät (3) för ansluten hårddiskinspelare (tillval).

MASTER LINK

För ett kompatibelt audiosystem från Bang & Olufsen. Tillgängligt om TV:n inte har BeoMaster.

LINK TV

Antennutgång för distribution av videosignaler till andra rum.

DTV DATA

För framtida användning.

CINEMA

För ett hemautomatiksysteem.

TTL/RS232

Används endast i hotellinstallationer.

IR IN

För en extra IR-mottagare om TV:n ansluts till en projektor.

IR 1+2

För en extern IR-sändare som används i hemmabiosystem.

PCMCIA/SMARTCARD

Kort-/modulplats för tillgång till digitala satellitkanaler.

→ USB (på huvudanslutningspanelen)

Endast för service.

Hörlurar För att stänga av högtalarljudet, vrid volymhjulet snabbt moturs. Vrid volymhjulet i valfri riktning för att justera volymen i hörlurarna. För att återställa högtalarljudet, vrid volymhjulet snabbt moturs.

POWER LINK 1 (SUB) Använd en kabelsplitter om du vill ansluta två Bang & Olufsen-subwoofrar.

POWER LINK 2–6 För externa högtalare i ett surroundljudssystem. Se även sidorna 54–55.

OBS! Videoinspelare kan bara anslutas till uttagsgrupperna AV1 eller AV2, eftersom de är de enda uttagsgrupperna för videoutgångar. Anslut den primära inspelaren till AV1 och den sekundära inspelaren till AV2.

Första inställningen av TV:n

Funktionen för förstagångsinställning aktiveras när TV:n ansluts till elnätet och slås på för första gången. Om du vill ändra inställningarna senare kan du komma åt samma menyer och uppdatera inställningarna.

Slå på TV:n

När du har startat TV:n tar det ca 20 sekunder innan den är klar för användning.

TV

Slå på

Ange inställningar

Bara när TV:n slås på för första gången, guidas du genom följande inställningar.*¹

< >

Välj inställning

GO

Bekräfta och navigera till nästa menypost

MENYSPRÅK

Ange språk för skärmmenyer

TUNERINSTÄLLNINGAR

Aktivera eller avaktivera intern TV-tuner eller DVB

ANSLUTNINGAR

Registrera ansluten utrustning, se sidan 47

AUTOMATISK INSTÄLLNING

Ställa in TV-kanaler automatiskt, se även sidan 34. Bara tillgängligt om TV-tunern är aktiverad, se sidan 38

Information

Menyspråk Här väljer du språk för skärmmenyerna.

TV-tuner Menyn KANALINSTÄLLNING är endast tillgänglig om TV-tunern är aktiverad, enligt informationen på sidan 38 och sidan 58.

Anslutningar Välj den typ av utrustning som du har anslutit till varje uttag, vilka uttag som används, produktnamn och namn på källan.

Automatisk inställning En meny för kanalinställning visas automatiskt på skärmen.

¹*OBS! När du ställer in TV:n första gången och har angett önskade inställningar i en viss meny, kanske du måste trycka på den gröna knappen för att fortsätta till nästa meny. Följ instruktionerna på skärmen.

När den första inställningen är klar kan du installera de högtalare som du använder för din hemmabio.

Kalibrera högtalarna

Konfigurera högtalarna för optimalt ljud oberoende av lyssnar-/åskådarplats.

HÖGTALARTYP

Inställningarna som anges första gången gäller bara högtalarna för TV-tittande. Efter första inställningstillfället kan du konfigurera högtalarna för hemmabiovisning. Se även avsnittet *Installera högtalare* på sidorna 54–55 och avsnittet *Surroundljud och hemmabio* på sidan 30.

ROLLER FÖR HÖGTALARE

AVSTÅND FÖR HÖGTALARE

NIVÅ FÖR HÖGTALARE

JUSTERING

Justera volym, bas, diskant och loudness, och förkonfigurera två standardhögtalarkombinationer. Du kan när som helst välja en annan högtalarkombination. Se sidan 35.

Ställ in stativet

TV:ns motordrivna rörelsefunktion fungerar inte förrän inställningsproceduren har fullföljts.

STATIVJUSTERING

Vid STÄLL IN MAX VÄNSTER vrider du TV:n så långt till vänster som du vill att den ska gå att vrida

Vid STÄLL IN MAX HÖGER vrider du TV:n så långt till höger som du vill att den ska gå att vrida

Bekräfta

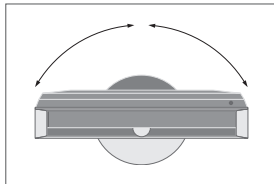

STATIVPOSITIONER

Ange önskad förinställningsposition som TV:n ska vridas till när den slås på och av. Se sidan 56.

Ställ in stativet Ställ in TV:ns maximala vridningsvinkel – åt vänster och höger.

OBS! Stativet måste kalibreras innan du kan använda den motoriserade funktionen.

Installera högtalare

Om du lägger till Power Link-högtalare och upp till två BeoLab-subwoofrar till din TV får du ett surroundljudssystem.

Välj högtalarinställningar

Slå på TV:n i TV- eller hemmabioläge innan du justerar högtalarinställningarna för respektive läge.

Slå på TV:n och visa menyn TV-INSTÄLLNING

→ Välj LJUD i menyn ÖVRIGA MÖJLIGHETER

→ Välj meny

Ange högtalartyp

Registrera varje högtalares typ i menyn. Varje Bang & Olufsen-högtalare avger ett ljud och markeras på skärmen.

Välj menyn HÖGTALARTYP

→ Välj högtalare och ange högtalartyp

→ **GO**
Bekräfta

Ange högtalarroll

Välj funktion, till exempel främre, bakre eller surround, för var och en av de anslutna högtalarna. En högtalare kan ha flera roller, till exempel en för TV-tittande och en för hemmabiovisning.

Välj menyn ROLLER FÖR HÖGTALARE

→ Ange roll för varje högtalare

→ **GO**
Bekräfta

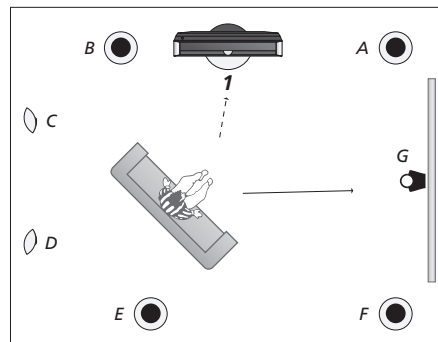

Ställ in högtalarroll.

TV (1)	Hemmabio (2)
A: Höger främre (Right front)	Väster främre (Left front)
B: Väster främre (Left front)	Väster surround (Left surround)
C: Av (Left back)	Väster bakre (Left back)
D: Höger bakre (Right back)	Höger bakre (Right back)
E: Väster bakre (Left back)	Höger surround (Right surround)
F: Höger bakre (Right back)	Höger främre (Right front)
G: Av (Left back)	Center (Centre)

Information

- Ljud vid installation** Vid installationen kan högtalaren avge ljud. Kontrollera om den markerade högtalaren är den högtalare som avger ljudet.
- Högtalarroller** Surroundhögtalarna måste väljas innan du kan välja de bakre högtalarna.

OBS! För konfigurering av ett hemmabiosystem måste du först aktivera hemmabioläget. Mer information om hemmabio finns på sidan 30.

Om uppsättningen omfattar både hemmabio och vanligt TV-tittande måste du konfigurera två olika högtalarinställningar.

Ställ in högtalaravstånd

Ange avståndet i meter från din favoritplats till de olika högtalarna.

Välj menyn AVSTÅND
FÖR HÖGTALARE

→ Välj högtalare och avstånd

→ **GO**
Bekräfta

Kalibrera ljudnivån

Ett kalibreringsljud hörs från var och en av högtalarna. Justera högtalarna så att de motsvarar centerhögtalarens ljudnivå.

Välj menyn NIVÅ FÖR
HÖGTALARE

→ Välj AUTOMATISK
eller MANUELL i
SEKvens

→ Om MANUELL har
valts, välj högtalare
och justera nivån

→ **GO**
Bekräfta

Visa aktivt ljudsystem

Du kan visa namnet på det aktiva ljudsystemet för en källa eller ett program på skärmen.

Visa menyn
TV-INSTALLNING

→ Välj LJUD i menyn
ÖVRIGA
MÖJLIGHETER

→ Välj menyn AKTIVT LJUDSYSTEM

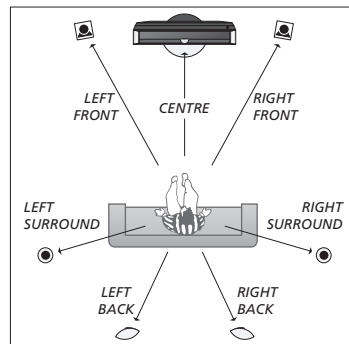

Ställ in högtalaravstånd.

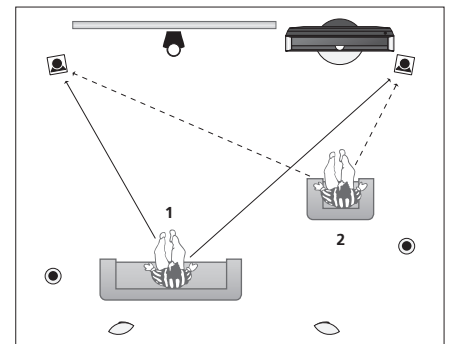

Kalibrera ljudnivå från två olika tittarpositioner.

Högtalarnivå Säkerställ optimalt surroundljud genom att kalibrera varje högtalare i relation till centerhögtalaren.

OBS! När du har kalibrerat högtalarna behöver du bara kalibrera om högtalarljudet om du ändrar installationen.

Fler inställningar

Du kan ange fler inställningar, till exempel för TV:ns vridningspositioner, klockslag och datum, och för att aktivera, justera och avaktivera funktioner för användande av hårddiskspelaren (tillval).

TV:ns positioner

Ställ in en position för när du tittar på TV, en för när du lyssnar på musik och en för när TV:n är avstängd. Sidan 53 innehåller information om förstagångsinställning av stativet.

Visa menyn TV-INSTÄLLNING och välj STATIVPOSITIONER. → Välj VIDEO, AUDIO eller STANDBY → Vrid TV:n till önskat läge →  Bekräfta*¹

Tid och datum

Ställ in tid och datum. Tryck på **Klocka** på Beo5 för att visa klockan på displayen. Klockan döljs igen efter ca 10 sekunder.

Visa menyn TV-INSTÄLLNING och välj menyn ÖVRIGA MÖJLIGHETER. → Välj menyn KLOCKA → Ställ in tid och datum →  Bekräfta

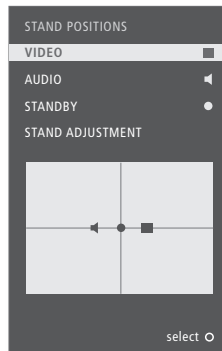

Information

***Första inställningen** Vid den första inställningen, när du har ställt in TV-positionerna, tryck på den gröna knappen för att fortsätta med förstagångsinställningen.

OBS! Det enklaste sättet att ställa in klockan är att synkronisera den med den aktuella TV-kanalens text-TV-tjänst, via menyn KLOCKA. Om det inte finns någon text-TV-tjänst, kan du ställa in klockan manuellt.

Konfigurera hårddiskinspelaren

De två inställningarna för funktionsnivån – GRUNDLÄGGANDE och AVANCERAD – avgör innehållet i menyn INSTÄLLNINGAR.

Slå på hårddiskinspelaren och visa huvudmenyn → Välj menyn INSTÄLLNINGAR → Välj alternativ och ändra inställningar →  Bekräfta

FUNKTIONSNIVÅ	Välj nivån GRUNDLÄGGANDE eller AVANCERAD
VUXENKONTROLLKOD* ²	Ange en åtkomstkod för begränsad åtkomst till inspelningar
GRUPPER* ²	Åtta fördefinierade grupper för sparade inspelningar
INSPELNINGSKVALITET* ²	Kvalitet för inspelningar (STANDARD/HÖG)
INSPELNINGSTID	Standardlängd för manuella inspelningar
ANSLUTNINGAR	Registrera ytterligare ansluten utrustning
REPRISERA* ²	Alternativet UTÖKAD startar kopiering till reprintsbufferten så snart du väljer en källa. Se även sidorna 8–9
MENYSPRÅK	Välj mellan åtta olika språk för menysystemet
INSTÄLLNING AV PROGRAM* ³	Finjustera de program som lagras på hårddiskinspelarens tuner, och justera ljudinställningen
KLOCKA* ³	Följer TV:ns tid- och datuminställningar automatiskt

²*Hårddiskinspelare Funktioner som är markerade med *² är bara tillgängliga om du anger AVANCERAD för FUNKTIONSNIVÅ. För nivån AVANCERAD finns INSTÄLLNING AV PROGRAM och KLOCKA under EXTRA.

³*Programinställning och klocka
Inspelingskvalitet

Med kvalitetsalternativet STANDARD går det åt mindre utrymme på hårddisken än med alternativet HÖG.

Allmänna inställningar: Välj Zon, TV och Meny.

1. <◇> GO	2. <◇> GO	3. Ange inställningar GO
INSTÄLLNING AV PROGRAM* ¹	REDIGERA KANALER sid. 34	
	LÄGG TILL KANALER sid. 34	
	AUTOMATISK INSTÄLLNING sid. 34	
	MANUELL INSTÄLLNING	MANUELL INSTÄLLNING (EXTRA) sid. 34
TIMERSTART	TIMER PÅ/AV sid. 33	
	TIMERLISTA sid. 33	
	TIMERPROGRAMMERING sid. 33	
	VÄCKNINGSTIMER sid. 32	
ÖVRIGA MÖJLIGHETER	ANSLUTNINGAR	AV1–AV6 sid. 47
		DISPLAY 2 sid. 47
		HDMI EXPANDER sid. 47
		LINK sid. 47
	TUNERINSTÄLLNINGAR	TV-TUNER* ¹ sid. 38
		DVB sid. 38
	LJUD	JUSTERING sid. 35
		HÖGTALARTYP sid. 54
		ROLLER FÖR HÖGTALARE sid. 54
		AVSTÅND FÖR HÖGTALARE sid. 54
		NIVÅ FÖR HÖGTALARE sid. 55
		AKTIVT LJUDSYSTEM sid. 55
	BILDINSTÄLLNING sid. 35	
	KLÖCKA sid. 56	
	MENYSPRÅK sid. 52	
	AUTO COLOUR MANAGEMENT sid. 36	
STATIVPOSITIONER	VIDEO sid. 56	
	AUDIO sid. 56	
	STANDBY sid. 56	
	STATIVJUSTERING sid. 53	

Rengöring

Underhåll Skärm

Kabinett och kontroller

Ingen rengöring med alkohollösningar

Det ligger på användarens ansvar att utföra regelbundet underhåll, exempelvis rengöring.

Använd en mjuk, torr trasa för att damma av skärmen. Använd inte flytande rengöringsmedel eller sprej.

Rengör dammiga ytor med en mjuk och torr trasa. För att ta bort fläckar eller smuts, använd en mjuk och fuktig trasa och en vattenlösning med mildt rengöringsmedel, t.ex. diskmedel.

Använd aldrig alkohol eller andra lösningsmedel för att rengöra några delar av TV:n.

Hårddiskinspelare (tillval): Välj Zon, V.MEM och Meny.

1. < > GO

HÅRDDISKINNEHÅLL	
TIMERPROGRAMMERING	
TIMERINDEX	sid. 26
INSTÄLLNINGAR	
SPELA IN/STOPPA INSPELNING	sid. 4–5

2. < > GO

REDIGERA* ²	
ALTERNATIV* ²	
GRUPP* ²	sid. 28
KÄLLA	sid. 26
KANAL	sid. 26
STARTTID	sid. 26
STOPPTID	sid. 26
DATUM/VECKODAGAR	sid. 26
SKYDD* ²	sid. 26
KVALITET* ²	sid. 26
EXTRA* ²	
FUNKTIONSNIVÅ	
VUXENKONTROLLKOD* ²	
GRUPPER* ²	
INSPELNINGSKVALITET* ²	
INSPELNINGSTID	
ANSLUTNINGAR	
REPRISERA* ²	
MENYSPRÅK	sid. 57
EXTRA* ²	

3. Ange
inställningar GO

TA BORT	sid. 27
DELA	sid. 27
KLIPP	sid. 27
EXTERN KOPIERING	sid. 28
SKYDD	sid. 27
GRUPP	sid. 28
NAMN	sid. 27
VUXENKONTROLL	sid. 29
GRUPP	sid. 26
NAMN	sid. 26
VUXENKONTROLL	sid. 26
SPARA AVSNITT	sid. 26
GRUNDLÄGGANDE – AVANCERAD	sid. 57
GAMMAL KOD – NY KOD ...	sid. 57
FILMER – SPORT ...	sid. 57
STANDARD – HÖG	sid. 57
MANUELL INSPELN.	sid. 57
INGEN – V MEM – DVD ...	sid. 57
AV – GRUNDLÄGGANDE – UTÖKAD	sid. 57
INSTÄLLNING AV PROGRAM	sid. 57
KLOCKA	sid. 57

FUNKTIONSNIVÅ Standardinställningen är GRUNDLÄGGANDE.

¹*OBS! Menyn KANALINSTÄLLNING är endast tillgänglig om TV-tunern är aktiverad i menyen TUNERINSTÄLLNINGAR.

²*Bara funktionsnivån AVANCERAD.

Säkerhetskopiering och antivirusprogram

Säkerhetskopiera alla data för att säkerställa att dina foton, musikfiler o.s.v. inte går förlorade vid ett eventuellt system- eller programfel. BeoMaster har ett antivirusprogram som blockerar de vanligaste datorvirusen.

Säkerhetskopiering

Användaren ansvarar för att regelbundet göra säkerhetskopior av data, bl.a. filer, bilder, musik o.s.v. Användaren ska se till att dessa data finns tillgängliga på media som kan överföras direkt tillbaka till BeoMaster eller, om BeoMaster har bytts ut, till den nya BeoMaster-enheten. Användaren ska vidare ominstallera dessa säkerhetskopior om det behövs.

En säkerhetskopia kan placeras på datorn på kontoret eller på någon annan extern enhet, t.ex. en bärbar hårddisk. Data kan också kopieras till CD-ROM- eller DVD-skivor.

Data måste också säkerhetskopieras när BeoMaster ska lämnas in på service. Vid reparation är det ofta nödvändigt att formatera datamedierna och denna formatering, som kan leda till förlust av data, sker utan förvarning. Bang & Olufsen ansvarar inte för eventuella dataförluster.

Ominstallation av data

Om din mediasamling måste installeras om på BeoMaster, måste programvaran för BeoPlayer, BeoPort eller BeoConnect (bara för MAC-användare) användas för överföring av samlingen till BeoMaster. På så sätt säkerställs att associerade informationstaggar behålls.

Antivirusprogram

Virusangrepp kan ge upphov till systemfel och förlust av viktiga data. Vid allvarliga fel kanske BeoMaster måste lämnas in på service. Reparationer till följd av virusangrepp omfattas INTE av garantin. BeoMaster har ett antivirusprogram. Programmet skyddar mot de vanligaste virusangreppen. Programmet uppdateras automatiskt via Internet i minst fem år, under förutsättning att BeoMaster hela tiden är ansluten till Internet. Programmet är inställt på att omedelbart och utan föregående varning ta bort alla filer som innehåller virus. Därför kanske filer som har överförts till BeoMaster tas bort.

Bang & Olufsen ansvarar inte för dataförluster till följd av virusangrepp.

BeoMaster innehåller en inbäddad, begränsad version av Windows XP®. För att få använda denna version måste du läsa EULA-villkoren nedan.

EULA-villkor

Du har köpt en BeoMaster-enhet, som innehåller programvara som licensieras av AmiTech från Microsoft Licensing, GP eller dotterbolag. De installerade programmen, som kommer från MS, liksom tillhörande medier, tryckt material och onlinedokumentation eller elektronisk dokumentation, skyddas av internationell upphovsrättslagstiftning. Programvaran säljs inte, utan licensieras. Med ensamrätt.

OM DU INTE GODKÄNNER DET HÄR LICENSAVTALET (EULA) FÅR DU INTE ANVÄNDA ENHETEN ELLER KOPIERA PROGRAMVARAN. DU MÅSTE I STÄLLET KONTAKTA AMITECH SOM GER INSTRUKTIONER FÖR HUR DU RETURNERAR DEN OANVÄNDA ENHETEN MOT ÅTERBETALNING. ALLT ANVÄNDANDE AV PROGRAMVARAN, INKLUSIVE MEN INTE BEGRÄNSAT TILL ANVÄNDANDE PÅ ENHETEN, STYRS AV DET HÄR EULA-AVTALET (ELLER ANNAT, TIDIGARE GODKÄNT AVTAL).

PROGRAMVARULICENSENS OMFATTNING. Inom ramen för det här EULA-avtalet tilldelas du följande licens: Du får bara använda PROGRAMVARAN på ENHETEN.

INGEN FELTOLERANS. PROGRAMVARAN ÄR INTE FELTOLERANT. AMITECH HAR BESTÄMT HUR PROGRAMVARAN SKA ANVÄNDAS I ENHETEN, OCH MS HAR ÖVERLÅTIT ÅT AMITECH ATT UTFÖRA NÖDVÄNDIGA TESTER FÖR ATT SÄKERSTÄLLA ATT PROGRAMVARAN ÄR LÄMPLIG FÖR SÅDANT ANVÄNDANDE.

INGA GARANTIER AVSEENDE PROGRAMVARAN. PROGRAMVARAN levereras I BEFINTLIGT SKICK och med eventuella fel. DU TAR SJÄLV HELA RISKEN AVSEENDE KVALITET, PRESTANDA, NOGGRANNHET OCH ANVÄNDANDE (INKLUSIVE FÖRSUMMELSE). VI GÖR INTE HELLER NÅGRA UTFÅSTELSER AVSEENDE DITT ANVÄNDANDE AV PROGRAMVARAN ELLER AVSEENDE EVENTUELLT INTRÅNG. OM DU HAR FÅTT LÖFTEN ELLER GARANTIER AVSEENDE ENHETEN ELLER PROGRAMVARAN, KOMMER LÖFTENA ELLER GARANTIerna INTE FRÅN MS, OCH ÄR INTE BINDANDE FÖR MS. Inget ansvar för vissa skador. I DEN UTSTRÄCKNING SOM AKTUELL LAGSTIFTNING MEDGER HAR MS INGET ANSVAR, VARE SIG DIREKT, INDIREKT, SÄRSKILT, TILLFÄLLIGT ELLER FÖLJDMÅSSIGT O.S.V., FÖR SKADOR SOM UPPSTÅR I SAMBAND MED ANVÄNDANDE AV PROGRAMVARAN ELLER FÖR SKADOR SOM BEROR PÅ PROGRAMVARANS EGENSKAPER. DEN HÄR BEGRÄNSNINGEN GÄLLER ÄVEN OM EN EVENTUELL GOTTGÖRELSE INTE UPPFYLLER DET VÄSENTLIGA SYFTET. UNDER INGA SOM HELST OMSTÄNDIGHETER KAN MS BLI SKYLDIGA ATT BETALA GOTTGÖRELSEBELOPP SOM ÖVERSKRIDER TVÅHUNDRAFEMTIO (250) AMERIKANSKA DOLLAR.

Begränsningar för bakåtkompilering (s.k. reverse engineering) och demontering. Du får bara bakåtkompilera, dekonstruera eller dela upp PROGRAMVARAN i den utsträckning som uttryckligen tillåts enligt aktuell lagstiftning, oaktat den här begränsningen.

PROGRAMVARUÖVERLÅTELSE TILLÅTS, MEN MED BEGRÄNSNINGAR. Du får bara överlåta EULA-licensens rättigheter om du säljer eller överlåter enheten permanent, och bara om mottagaren samtycker till EULA-licensens villkor. Om PROGRAMVARAN är en uppgradering måste en eventuell överlåtelse innehålla alla tidigare versioner av PROGRAMVARAN.

EXPORTBEGRÄNSNINGAR. Du samtycker till att PROGRAMVARAN styrs av amerikansk exportlagstiftning. Du förbinder dig också att följa all tillämplig internationell och nationell lagstiftning som gäller för PROGRAMVARAN, inklusive amerikanska exportregler (US Export Administration Regulations) liksom slutanvändar- och destinationsbegränsningar från amerikanska myndigheter och andra staters myndigheter. Mer information finns på <http://www.microsoft.com/exporting/>

Avfall som utgörs av eller innehåller elektriska eller elektroniska produkter (WEEE) – Miljöskydd



Elektriska och elektroniska produkter, delar och batterier försedda med den här symbolen får inte slängas med vanligt hushållsavfall. Alla elektriska och elektroniska produkter, delar och batterier måste samlas in och slängas separat. Genom att kassera elektriska och elektroniska produkter och batterier via de insamlingsystem som finns i ditt land skyddar du miljön, människors hälsa och bidrar till klok och förnuftig användning av naturresurser. Insamling av elektriska och elektroniska produkter, batterier och avfall minskar risken för nedsmutsning av naturen med skadliga ämnen som kan finnas i elektriska och elektroniska produkter och utrustning.

Din Bang & Olufsen-återförsäljare kan ge dig råd om hur du gör dig av med uttjänta elektriska och elektroniska produkter i ditt land.

Om en produkt är för liten för att förses med symbolen, visas den i handboken eller på förpackningen.

Utrustning som är kopplad till skyddsjord via jordat vägguttag och/eller via annan utrustning och samtidigt är kopplad till kabel-TV-nät kan i vissa fall medföra risk för brand. För att undvika detta ska vid anslutning av utrustningen till kabel-TV-nätet en galvanisk isolator finnas mellan utrustningen och kabel-TV-nätet.

CE *Produkten är förenlig med bestämmelserna i direktiven 2004/108/EG och 2006/95/EG.*

This product incorporates copyright protection technology that is protected by U.S. patents and other intellectual property rights. Use of this copyright protection technology must be authorized by Macrovision, and is intended for home and other limited viewing uses only unless otherwise authorized by Macrovision. Reverse engineering or disassembly is prohibited.

HDMI, the HDMI logo and High-Definition Multimedia Interface are trademarks or registered trademarks of HDMI Licensing LLC.

Tillkännagivanden och ansvar

Produktnamn som nämns i denna handbok kan vara varumärken eller registrerade varumärken som ägs av andra företag. Vissa delar använder Microsoft Windows Media



Technologies. Copyright © 1999–2002 Microsoft Corporation. Med ensamrätt. Microsoft, Windows Media och Windows-logotypen är registrerade varumärken som ägs av Microsoft Corporation i USA och/eller andra länder.

Observera att Bang & Olufsen inte under några omständigheter kan hållas ansvarigt för eventuella följdförluster, slumpmässiga eller indirekta skador som uppstått som ett resultat av användandet eller av oförmågan att använda mjukvaran.

Manufactured under license from Dolby Laboratories. Dolby, Pro Logic, and the double-D symbol are registered trademarks of Dolby Laboratories.
Confidential unpublished works.
Copyright 1992–2003 Dolby Laboratories.
All rights reserved.

Manufactured under license under U.S. Patent #'s: 5,451,942; 5,956,674; 5,974,380; 5,978,762; 6,487,535; 7,003,467; 7,212,872 & other U.S. and worldwide patents issued & pending.
DTS, DTS Digital Surround, ES, and Neo:6 are registered trademarks and the DTS logos, and Symbol are trademarks of DTS, Inc.
© 1996-2008 DTS, Inc.
All Rights Reserved.

