

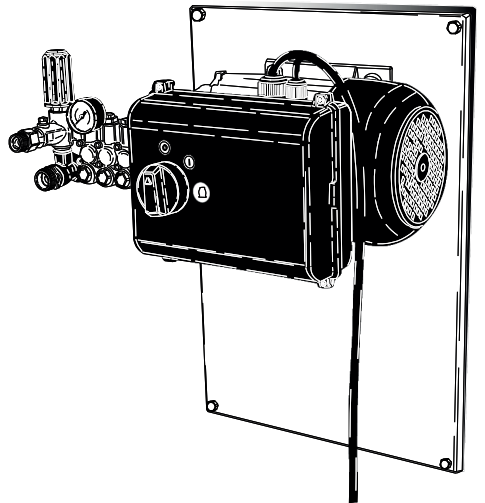

MLC-C

Mod. 1310P M - 1813P T - 1915P T - 2117P T
D 1310P M - D 1813P T - D 1915P T - D 2117P T



INSTRUKTIE-BOEK
BRUGSANVISNING
BRUKSANVISNING
BRUKSANVISNING
ΟΗΓΕΚΙΡΙΑ
ΟΔΗΓΙΕΣ ΧΡΗΣΗΣ

STATIONAIRE KOU DWATER HOGEDRUKREINIGER
KOLDTVANDSHØJTRYKSENSE
STATIONÄR RENGÖRINGSMASKIN MED KALLVATTEN
FASTMONTERT HØYTTRYKSVASKER FOR KALDT VANN
SEINÄÄN ASENNETTAVA KYLMÄVESIPAINEPESURI
ΣΤΑΤΙΚΗ ΥΔΡΟΠΛΥΣΤΙΚΗ ΚΡΥΟΥ ΝΕΡΟΥ



NL - INHOUDSOPGAVE	Pag.	Gebruiksbestemming	8
		Vorbereidingen	8
Vorbereiding	3	Kleding en uitrusting	9
Beschrijving symbolen	4	Gebruik	10
Classificatie van de risico's	5	Raadgevingen voor het gebruik van reinigingsmiddelen	11
Voorwoord	5	Onderhoud	11
Classificatie	5	Opslag	13
Algemene veiligheidsvoorschriften voor het gebruik van de hoge druk schoonmaak apparaten	5	Sloop	13
		Storingen en remedies	14
DK - INDHOLDSFORTEGNELSE	Sd.	Indledende arbejde	20
		Påklædning og udstyr	21
Forberedelse	15	Anvendelse	22
Beskrivelse af symboler	16	Råd vedrørende anvendelse af rengøringsmidler	23
Klassificering af risiciene	17	Vedligeholdelse	23
Forord	17	Henstilling	25
Klassificering	17	Skrotning	25
Fælles sikkerhedsregler for brug af højtryksrensere	17	Forstyrrelser og afhjælpning	26
Forventet anvendelse	20		
S - INNEHÅLLSFÖRTECKNING	Sida	Förebyggande åtgärder	32
		Kläder och utrustningar	33
Forberedelse	27	Användning	34
Beskrivning av symbolerna	28	Råd för användning av rengöringsmedel	35
Risikoklassificering	28	Underhåll	35
Förord	28	Avsättning	37
Klassificering	28	Skrotning	37
Allmänna säkerhetsregler för användande av högtrycksprutor	28	Fel och åtgärder	38
Förutsedd användning	32		
N - INNHOLDSFORTEGNELSE	S.	Klær og utstyr	45
		Bruk	46
Forberedelse	39	Råd for bruk av vaskemidler	47
Beskrivelse av symbolene	40	Vedlikehold	47
Risikoklassifisering	41	Lagring	49
Formål	41	Kassering	49
Klassifisering	41	Problemer og løsninger	50
Generelle advarsler	41		
Bruksformål	44		
Forberedende operasjoner	44		
SF - SISÄLLYSLUETTELO	Sivu	Käyttötarkoitus	56
		Ennalta suoritettavat toimenpiteet	56
Esivalmistelut	51	Vaatetus ja varusteet	57
Symbolien kuvaus	52	Käyttö	58
Riskien erittely	53	Pesuvälineiden käyttöohjeita	59
Esittely	53	Huolto	59
Luokitus	53	Varastointi	61
Yleisiä turvallisuusohjeita korkeapainepesurin käytössä.	53	Romutus	61
		Ongelmat ja korjaukset	62
GR - ΠΕΡΙΕΧΟΜΕΝΑ	Σελ.	Προκαταρκτικές ενέργειες	68
		Ενδυμασία και εξοπλισμός	69
Προετοιμασία	63	Χρήση	70
Περιγραφή συμβόλων	64	Συμβουλές για τη χρήση απορρυπαντικών	71
Κατάταξη των κινδύνων	65	Συντήρηση	71
Εισαγωγή	65	Απόσυρση	73
Ταξινόμηση	65	Διάλυση	73
Γενικές προειδοποιήσεις	65	Προβλήματα και λύσεις	74
Προορισμός χρήσης	68		

Gefeliciteerd! Wij willen u bedanken

voor de aanschaf van deze hogedrukreiniger, u hebt aangetoond dat u geen compromissen accepteert: **U wilt het beste.** Wij hebben deze handleiding opgesteld zodat u ten volle de eigenschappen en hoge prestaties die deze hogedrukreiniger u biedt kunt waarderen. Wij raden u aan deze handleiding vóór gebruik volledig door te lezen. Het **CE-merk** van uw hogedrukreiniger toont de conformiteit van het product met de Europese wetgeving op het gebied van veiligheid aan.

Wij raden u tevens een uitgebreid programma reinigingsmachines aan, zoals: **ZUIGMACHINES, SCHROBZUIGMACHINES, VEEGMACHINES** alsmede een compleet programma **accessoires, chemische reinigingsproducten** geschikt voor het reinigen van elk type oppervlak. Vraag aan uw verkoper de complete catalogus van onze producten.

VERTALING VAN DE ORIGINELE INSTRUCTIES

De tekst is aandachtig gecontroleerd, maar eventuele drukfouten kunnen de fabrikant ontgaan zijn en moeten aan hem gemeld worden.

Met het oog op productverbetering, behoudt men zich bovendien het recht voor om zonder voorafgaande kennisgeving wijzigingen aan te brengen om deze handleiding te actualiseren.

Bovendien mag niets uit deze handleiding verveelvoudigd worden zonder toestemming van de fabrikant.

VOORBEREIDING VAN DE HOGEDRUKREINIGER

Montage van de lans.

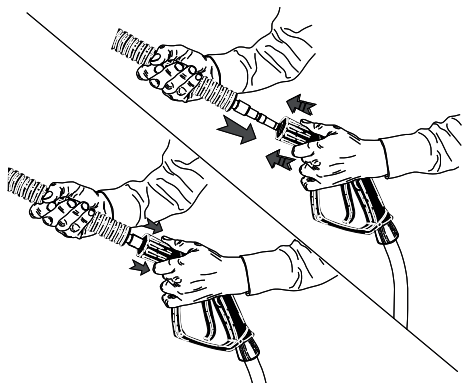

Montage van de lans.

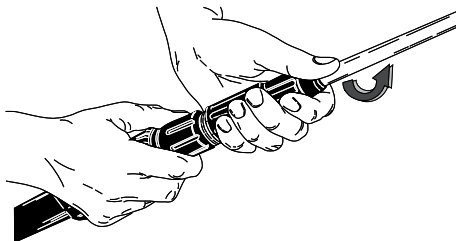

Wateraansluiting.

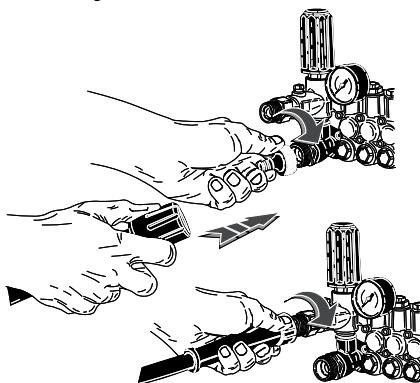

Elektrische aansluiting.

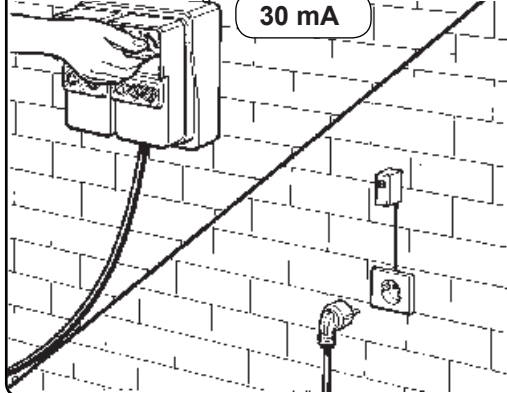

Blijf dit boekje doorlezen zonder de hogedrukreiniger op het elektriciteitsnet en het waternet aan te sluiten.

BESCHRIJVING SYMBOLEN OP DE HOGEDRUKREINIGER

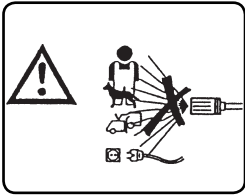

RICHT DE STRAAL NIET OP PERSONEN, DIEREN, STOPCONTACTEN OF OP HET APPARAAT ZELF.

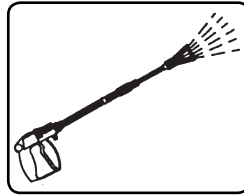

UITGANG WATER.

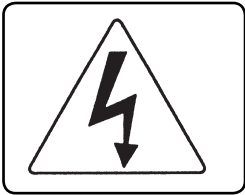

OPGELET, GEVAAR VOOR ELEKTRISCHE SCHOKKEN.

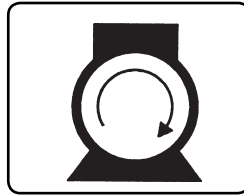

INSCHAKELING POMPMOTOR.

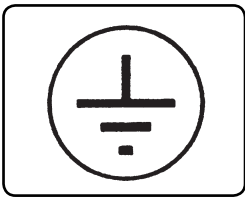

AARDING.



CHEMISCH PRODUCT (REINIGINGSMIDDEL).

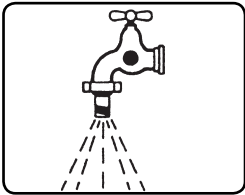

INGANG WATER.



SPECIAAL AFVAL. NIET SAMEN MET NORMAAL AFWERK VERWERKEN.

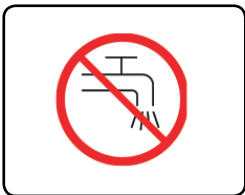

NIET MET DRINKWATER VULLEN. GEBRUIK EEN SYSTEMESCHIEDER VOLGENS EN-NORM 12729 TYPE BA.



GESCHIKTEPERSOONLIJKE BESCHERMINGSMIDDELEN GEBRUIKEN.

CLASSIFICATIE VAN DE RISICO'S:

 **Gevaar**

Voor een dreigend risico dat ernstig of dodelijk letsel kan veroorzaken

 **Opgelet**

Voor een mogelijke risicosituatie die ernstig letsel zou kunnen veroorzaken

Belangrijk

Voor een mogelijke risicosituatie die licht letsel aan personen of lichte schade aan zaken zou kunnen veroorzaken.

VOORWOORD

 **Opgelet**

Dit boekje moet vóór de installatie, de inwerkingstelling en het gebruik van de hogedrukreiniger gelezen worden. Dit boekje maakt deel uit van het product.

Aandachtig de aanbevelingen en de instructies in dit boekje lezen, daar zij belangrijke aanwijzingen bevatten t.a.v. de **GEBRUIKSVEILIGHEID EN HET ONDERHOUD**, waarbij bijzondere aandacht gewijd moet worden aan de algemene veiligheidsrichtlijnen.

BEWAAR DIT BOEKJE ZORGVULDIG VOOR LATERE RAADPLEGING.

 **Opgelet**

De inhoud van dit boekje moet ter kennis van de gebruiker van de hogedrukreiniger en degene die gewoon onderhoud uitvoert worden gebracht.

CLASSIFICATIE

De gebruiker moet de gebruikscondities van het apparaat die door de voorschriften worden bepaald in acht nemen, en met name moet hij zich aan de beschreven classificatie houden:

De hogedrukreiniger is voor wat betreft de beveiliging tegen elektrische schokken een apparaat van **klasse I**.

De hogedrukreiniger wordt in de fabriek afgesteld en alle erin aanwezige veiligheidsvoorzieningen zijn verzegeld. **Het is verboden hun afstelling te wijzigen.**

De hogedrukreiniger voor wandmontage moet altijd op stevige en vlakke wanden gemonteerd worden.

De hogedrukreiniger wordt als een vast te installeren apparaat beschouwd.

Het veronachtzamen van dit voorschrift kan Gevaar veroorzaken.

De hogedrukreiniger mag niet gebruikt worden in een corrosie-nde omgeving of een omgeving waar explosiegevaar bestaat (dampen, gassen).

ALGEMENE VEILIGHEIDSVORSCHRIFTEN VOOR HET GEBRUIK VAN DE HOGE DRUK SCHOONMAAK APPARATEN

 **Opgelet**

- De elektrische aansluiting dient uitgevoerd te worden door bekwaam personeel, dat in staat is te werk te gaan met inachtneming van de heersende voorschriften (moet men zich houden aan hetgeen de norm IEC 60364-1 voorschrijft) en overeenkomstig de instructies van de fabrikant.

Een fout uitgevoerde aansluiting kan schade veroorzaken aan personen, dieren of voorwerpen, waarvoor de fabrikant niet verantwoordelijk gesteld kan worden.

- Het hoge druk schoonmaak apparaat met een prestatie van minder dan 3 kW is voorzien van een stekker voor aansluiting op het elektrische net. In dit geval dient nagegaan te worden of het elektrische vermogen van de installatie en van de stopcontacten geschikt is voor het maximum vermogen van het apparaat, als aangegeven op het kentekenplaatje (kW).

In twijfelgevallen dient men zich te wenden tot gekwalificeerd- personeel. Indien stopcontact en stekker van het apparaat niet overeenkomen, moet het contact worden vervangen met een ander, daarvoor geschikt type, door bekwaam personeel.

Alvorens het apparaat aan te sluiten, dient men na te gaan of de kenteken gegevens overeenkomen met die van het elektrische distributienet.

- Gebruik geen verlengsnoeren om de hogedrukreiniger te voeden. Als verlengsnoeren worden gebruikt, moeten stekker en stopcontact waterdicht zijn. Ongeschikte verlengsnoeren kunnen gevaarlijk zijn.

- De elektrische veiligheid van dit apparaat is alleen verzekerd, indien het korrekt is aangesloten op een efficiënte aardings-installatie als voorzien in de van kracht zijnde voor-

schriften inzake elektrische veiligheid (moet men zich houden aan hetgeen de norm IEC 60364-1 voorschrijft).

- Het is noodzakelijk deze fundamentele veiligheidsvereiste in acht te nemen; in twijfelgevallen een nauwgezette controle van het apparaat aanvragen bij bekwaam personeel.

De fabrikant kan niet verantwoordelijk gesteld worden voor schade veroorzaakt doordat men de installatie niet heeft geaard.

- Het schoonmaak apparaat dient op het elektrische net te worden aangesloten via een veel-polige schakelaar met kontaktopeningen van minstens 3 mm en met voor het apparaat geschikte eigenschappen (deze vereiste is niet van toepassing voor de schoonmaak apparaten met stekker met een vermogen van minder dan 3kW).

Het wordt aanbevolen om de stroomvoorziening van deze machine te voorzien van een aardlekschakelaar die de voeding onderbreekt als de lekstroom naar de aarde groter is dan 30 mA gedurende 30 ms of een apparaat dat het aardingscircuit controleert.

- Het apparaat is pas uit het elektrische net geschakeld, na het uittrekken van de stekker of wanneer de veel-polige schakelaar op de installatie wordt afgezet. Veronachtzaming van het hierboven vermelde onthef de fabrikant van elke aansprakelijkheid en staat gelijk met een onachtzaam gebruik van het product.

- De hogedrukreiniger wordt als een vast te installeren apparaat beschouwd.

- De hogedrukreinigers met de "Total stop" voorziening worden als uitgeschakeld beschouwd als de meerpolige schakelaar in de stand "O" staat of de stekker uit het stopcontact is genomen.

- De hogedrukreiniger is niet bestemd voor gebruik door kinderen, jongeren, personen met beperkte fysieke, sensorielle of mentale

capaciteiten, in staat van dronkenschap, zonder ervaring en kennis. De gebruiker moet op de hoogte worden gesteld van de gebruiksaanwijzingen van het apparaat door iemand die verantwoordelijk voor zijn veiligheid is.

Kinderen dienen onder toezicht te staan om zich ervan te verzekeren dat zij niet met de hogedrukreiniger spelen.

- Water dat door een systemscheider loopt wordt niet meer als drinkwater geclassificeerd. Gebruik een geschikte systemscheider volgens EN-norm 12729 Type BA.

- Gebruik uitsluitend originele accessoires die de garantie van een veilige werking van het apparaat bieden.

- De verbindingsslang tussen lans en hogedrukreiniger mag niet beschadigd worden. In geval van beschadiging moet hij onmiddellijk vervangen worden.

De slang moet de toegestane druk, de productiedatum en de naam van de fabrikant vermelden.

- Slangen, koppelingen en aansluitingen voor hoge druk zijn belangrijk met het oog op de veiligheid van de hogedrukreiniger. Gebruik uitsluitend originele reserveonderdelen die goedgekeurd zijn door de fabrikant.

- Gebruik de hogedrukreiniger niet wanneer er personen en/of dieren in zijn werkgebied aanwezig zijn.

- Hogedrukstralen kunnen gevaarlijk zijn als ze op verkeerde manier gebruikt worden. De straal mag niet gericht worden op personen en/of dieren, elektrische apparatuur of op het apparaat zelf.

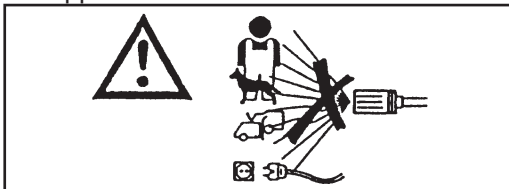

- De waterstraal met hoge druk veroorzaakt een reactiekracht op de lans. Houd de handgreep van de lans stevig vast.

- Het gebruik van de hogedrukreiniger moet beoordeeld worden op basis van het type reiniging dat verricht moet worden. Beschermt u zich tegen het wegschieten van vaste voorwerpen of corroderende stoffen door de juiste beschermingsmiddelen te gebruiken.

- Het gebruik van de hogedrukreiniger moet beoordeeld worden op basis van de zone waar de reiniging wordt verricht. (bijv.: levensmiddelenindustrie, farmaceutische industrie, enz.).

De betreffende veiligheidsvoorschriften en -condities moeten in acht worden genomen.

- Non dirigere il getto contro voi stessi o altri per pulire indumenti o calzature.

- Tijdens het gebruik is het verboden om de trekker (hendel) van de lans in de afgiftepositie blokkeren.

- Voordat reinigings- en/of onderhoudswerkzaamheden worden uitgevoerd, moet de hogedrukreiniger van het elektriciteits- en het waternet worden afgekoppeld.

- Laat periodiek, maar minstens eens per jaar, de veiligheidsvoorzieningen inspecteren door een door ons erkend technisch servicecentrum.

- Als het apparaat in een gesloten ruimte wordt gebruikt, moet een passend rookafzuig- en ventilatiesysteem geïnstalleerd zijn.

- Dek de ventilatie- en de warmteafvoeropeningen niet af.

- Gebruik de hogedrukreiniger niet met een beschadigd netsnoer.

In geval van een beschadigd netsnoer, mag dit uitsluitend vervangen worden door een door ons erkend technisch servicecentrum. Het netsnoer mag niet door de gebruiker vervangen worden.

- Het netsnoer mag nooit mechanisch gespannen zijn en zijn route moet beschermd zijn tegen onverhoedse pletting.

- Het gebruik van elektrische apparaten brengt inachtneming van enkele fundamentele regels met zich mee:

- raak het apparaat niet aan met natte handen of voeten
- gebruik het apparaat niet op blote voeten of met ongeschikte kleding
- trek niet aan het netsnoer of aan het apparaat zelf om de stekker uit het stopcontact te verwijderen. (voor hogedrukreinigers met een vermogen van minder dan 3 kW voorzien van een stekker).

- In geval van storing en/of slechte werking van de hogedrukreiniger, deze onmiddellijk uitschakelen (door hem af te koppelen van het elektriciteitsnet m.b.v. de meerpolige schakelaar of door de stekker uit het stopcontact te nemen bij hogedrukreinigers met een vermogen van minder dan 3 kW, en van het waternet) en niet proberen om hem eigenhandig te repareren.

De hogedrukreiniger is voor wat betreft de beveiliging tegen elektrische schokken een apparaat van **klasse I**.

Wendt u zich tot een technisch servicecentrum van de fabrikant.

Veronachtzaming van het hierboven vermelde ontheft de fabrikant van elke aansprakelijkheid en staat gelijk met een slordig gebruik van het product.

GEBRUIKSBESTEMMING

Het apparaat is uitsluitend bestemd voor het reinigen van machines, voertuigen, gebouwen, gereedschappen, oppervlakken die geschikt zijn om behandeld te worden met een straal oplossing met reinigingsmiddel met hoge druk tussen 25 en 250 bar. (360 - 3600 PSI).

Dit apparaat is ontworpen om gebruikt te worden met reinigingsmiddelen die geleverd of aanbevolen worden door de fabrikant. Het gebruik van andere reinigingsmiddelen of chemische stoffen kan de veiligheid van het apparaat nadelig beïnvloeden.

Dit apparaat mag alleen bestemd worden voor het gebruik waarvoor het uitdrukkelijk ontworpen is. Elk ander gebruik moet als oneigenlijk en onredelijk worden beschouwd.

Voorbeelden van onredelijk gebruik zijn:

- Reiniging van oppervlakken die niet geschikt zijn om behandeld te worden met een hogedrukstraal.
- Reiniging van personen, dieren, elektrische apparaten en het apparaat zelf.
- Gebruik van ongeschikte reinigingsmiddelen of chemische stoffen.
- De trekker (hendel) van de lans in de afgiftepositie blokkeren.
- Montage op ongeschikte wanden.

De fabrikant kan niet verantwoordelijk worden geacht voor eventuele schade die door oneigenlijk, verkeerd en onredelijk gebruik wordt veroorzaakt.

De hogedrukreinigers worden voor wat betreft de veiligheid in overeenstemming met de geldende voorschriften gebouwd.

VOORBEREIDINGEN

UITPAKKEN

Na het apparaat uitgepakt te hebben, dient men te controleren of de hoge druk schoonmaakmachine niet beschadigd is. In twijfelgevallen de machine niet gebruiken en zich tot de leverancier wenden.

De verpakkingselementen (zakken, dozen, spijkers, enz.) mogen niet binnen het bereik van kinderen blijven, want zij vormen een mogelijke bron van gevaar, en moeten als afval verwerkt of bewaard worden in overeenstemming met de nationale milieu-voorschriften.

MONTAGE VAN DE AFZONDERLIJKE ONDERDELEN VAN DE MACHINE

De machine wordt door de fabrikant geassembleerd voor wat betreft de fundamentele onderdelen en van die delen die betrekking hebben op de veiligheid.

Vanwege de verpakking en het vervoer worden enkele elementen van de schoonmaakmachine los bijgeleverd.

De gebruiker kan deze delen zelf monteren, als hij de instructies die in elk montage-pakket vervat zijn, opvolgt.

IDENTIFIKATIE PLAATJE

Het identifikatie-plaatje met de voornaamste technische eigenschappen van Uw schoonmaakmachine bevindt zich op de kar en is goed zichtbaar.

⚠ Opgelet

Bij aankoop controleren of het produkt voorzien is van het plaatje. Zo niet, dan onmiddellijk de fabriek of de leverancier op de hoogte stellen. De apparaten zonder identifikatie-plaatje mogen niet gebruikt worden, of de fabriek kan niet verantwoordelijk gesteld worden voor schade. Producten zonder plaatje dienen als anoniem en mogelijk zelfs gevaarlijk beschouwd worden.

WANDMONTAGE.

De hogedrukreiniger voor wandmontage moet altijd op stevige wanden van beton of metselwerk worden gemonteerd.

⚠ Gevaar

Monteer de hogedrukreiniger voor wandmontage niet op scheidingswanden van gipsplaten of lichte bakstenen (geperforeerde elementen).

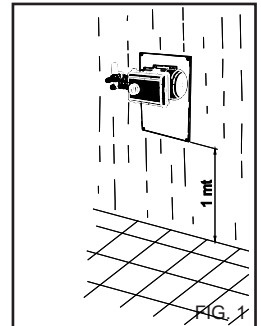

Gebruik geschikte voorzieningen voor wandmontage, afhankelijk van het constructietype van de wanden en het gewicht van de te monteren hogedrukreiniger (zie tabel met technische kenmerken).

Monteer de hogedrukreiniger voor wandmontage op minstens 1 meter hoogte vanaf de grond, beschermd tegen waterdruppels of -spatten.

⚠ Gevaar

Gebruik de hogedrukreiniger voor wandmontage niet horizontaal op de grond gelegd of niet aan de wand bevestigd.

BEDIENINGS- EN REGELELEMENTEN

⚠ Opgelet

Vóór aansluiting op het waternet en het elektriciteitsnet moet de werking van de bedienings- en regelelementen van de hogedrukreiniger gecontroleerd worden.

Doe dit volgens hetgeen beschreven in het instructieboekje en door de betreffende afbeeldingen te raadplegen.

AANSLUITING OP HET WATERNET

Sluit de toevoerslang op het net (fig. 2A) en op de aansluiting van de hogedrukreiniger aan (fig. 2B).

Controleer of het waternet de juiste waterhoeveelheid en -druk levert voor de werking van de hogedrukreiniger; 200 ± 800 kPa. (29±116 PSI). Maximumtemperatuur toegevoerde water 50°C (122 °F).

MONTAGE VAN DE ACCESSOIRES

⚠ Opgelet

Risico op letsel. Gebruik uitsluitend originele accessoires die geleverd worden

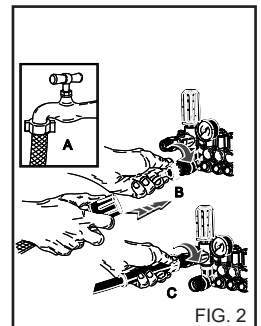

of goedgekeurd zijn door de fabrikant.

Monteer de accessoires uitsluitend bij uitgeschakeld apparaat.

Sluit de hogedrukslang op de hogedrukreiniger (fig. 2C) en op de lans aan (fig. 3).

Belangrijk
De hogedrukreiniger moet met schoon water werken.

 **Gevaar.**

Vuil of zanderig water met corroderende chemische producten en oplosmiddelen veroorzaken ernstige schade aan de hogedrukreiniger.

Veronachtzaming van het hierboven vermelde ontheft de fabrikant van elke aansprakelijkheid en staat gelijk met een onachtzaam gebruik van het product.

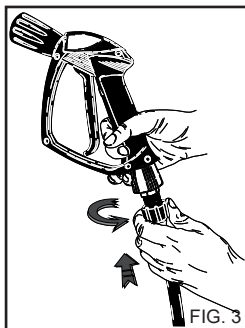

 **Belangrijk**

Neem de voorschriften gegeven door het nutsbedrijf voor de watervoorziening in acht.

De geldende reguleringen bepalen dat het apparaat niet op het drinkwaternet mag worden aangesloten als er geen geschikte systeemscheider aanwezig is.

Gebruik een geschikte systeemscheider volgens EN-norm 12729 Type BA.

Water dat door een systeemscheider loopt wordt niet meer als drinkwater geclassificeerd.

 **Opgelet**

Sluit de machine niet aan op drinkwaterreservoirs.

 **Gevaar**

Zuig nooit vloeistoffen met onverdunde oplosmiddelen of zuren op! Bijv. benzine, verfverdunders of dieselolie. De door de lans geproduceerde nevel is zeer ontvlambaar, ontplofbaar en giftig. Gebruik geen aceton, zuren in onverdunde toestand en oplosmiddelen, aangezien deze ernstige schade aan de hogedrukreiniger veroorzaken.

AANSLUITING OP HET ELEKTRICITEITSNET

De elektrische aansluiting van de hogedrukreiniger moet uitgevoerd worden door gekwalificeerde technici die met inachtneming van de geldende voorschriften en wetten werken. Controleer of de netspanning van de installatie overeenkomt met de spanning waarvoor het apparaat is gebouwd en die vermeld is op het identificatieplaatje.

 **Gevaar**

- Het netsnoer moet beschermd worden tegen onverhoedse pletting.

- Gebruik de hogedrukreiniger niet met een beschadigd netsnoer.

- Het gebruik van elektrische apparaten brengt inachtneming van enkele fundamentele regels met zich mee:

- raak het apparaat niet aan met natte handen of voeten;
- gebruik het apparaat niet op blote voeten of met ongeschikte kleding;

- trek niet aan het netsnoer of aan het apparaat zelf om de stekker uit het stopcontact te verwijderen.
(voor hogedrukreinigers met een vermogen van minder dan 3 kW voorzien van een stekker)

De hogedrukreiniger is voor wat betreft de beveiliging tegen elektrische schokken als een apparaat van klasse **I geclas-sificeerd**.

Veronachtzaming van het hierboven vermelde ontheft de fabrikant van elke aansprakelijkheid en staat gelijk met een onachtzaam gebruik van het product.

KLEDING EN UITRUSTING



Draag veiligheidsschoeisel met anti-slipzolen.



Draag een beschermbril of een gelaatsscherm en veiligheidskleding.

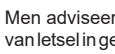

Men adviseert het gebruik van een werkoverall om het gevaar van letsel in geval van onverhoeds contact met de hogedrukstraal te verminderen.

GEBRUIK VAN DE HOGEDRUKREINIGER

BEDIENINGSPANEEL

A - Schakelaar voor het inschakelen

STARTEN VAN DE HOGEDRUKREINIGER

- 1) Open de waterkraan (fig. 2A).
- 2) Sluit de hogedrukreiniger op het elektriciteitsnet aan m.b.v. de meerpolige schakelaar of door de stekker in het stopcontact te steken.

3) Start de hogedrukreiniger door de schakelaar naar de stand "I" te draaien (fig. 4A).

Opgelet

De waterstraal met hoge druk veroorzaakt een reactiekracht op de lans. Houd de handgreep van de lans stevig vast.

4) Druk op de hendel van de handgreep en begin met reinigen.

Opgelet

Hogedrukreinigers voorzien van "Total stop" systeem starten en stoppen de motor wanneer de hendel op de handgreep van de lans wordt bediend of losgelaten.

Gevaar

Blokkeer de hendel van de handgreep niet in de afgiftepositie.

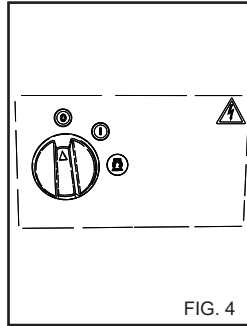
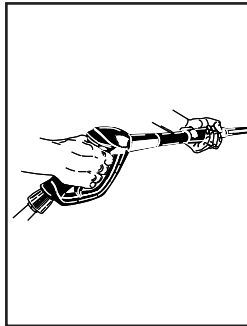

FIG. 4



BELANGRIJK!

Om eventuele onreinigheden of luchtballen uit het watercircuit te verwijderen, moet de eerste start van de hogedrukreiniger zonder lans gebeuren, waarbij men enkele seconden water laat weglopen.

Eventuele onreinigheden kunnen de spuitmond verstopen en de werking ervan verhinderen (fig. 5).

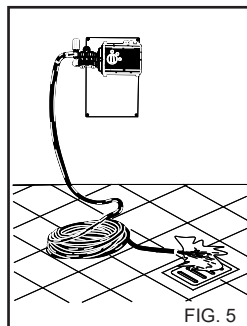

FIG. 5

GEBRUIK VAN DE ACCESSOIRES.

De hogedrukreiniger is voorzien van een spuitmond met een straal met een vlakke hoek van 15° voor het reinigen van grote oppervlakken.

Opgelet

Richt de straal vanaf een vrij grote afstand, om schade veroorzaakt door de hoge druk te voorkomen.

DRAAIKOP (Optioneel accessoire)

De hogedrukreiniger kan voorzien zijn van een kop met draaiende spuitmond voor het reinigen van hardnekkig vuil.

Gevaar

Richt de straal vanaf een vrij grote afstand, om schade veroorzaakt door de hoge druk te voorkomen. Richt de straal niet op mensen, dieren, stopcontacten.

STOPPEN VAN DE HOGEDRUKREINIGER

1) Spoel na gebruik met reinigingsmiddel, het aanzuigcircuit; steek de aanzuigslang van reinigingsmiddel in een reservoir met schoon water en laat de pomp 1 minuut werken met het doseerkrantje volledig open en de lans in afgiftestand.

2) Stop de hogedrukreiniger door de schakelaar naar de stand "0" te draaien (fig. 4).

3) Los de druk van de hogedrukslang door op de hendel van het pistool te drukken.

4) Koppel de hogedrukreiniger van het elektriciteitsnet los m.b.v. de meerpolige schakelaar of door de stekker uit het stopcontact te halen.

5) Sluit de waterkraan (fig. 2A).

Opgelet

Wanneer de hogedrukreiniger ook maar tijdelijk wordt achtergelaten, moet hij uitgeschakeld worden m.b.v. de meerpolige schakelaar of door de stekker uit het stopcontact te halen.

Opgelet

De hogedrukreinigers met de "Total stop" voorziening worden als uitgeschakeld beschouwd als de meerpolige schakelaar in de stand "O" staat of de stekker uit het stopcontact is genomen.

Opgelet

Wanneer de hogedrukreiniger niet gebruikt wordt, moet de veiligheidsvoorziening van de handgreep gesloten worden (fig. 6).

Opgelet

De hogedrukreiniger droog laten werken veroorzaakt ernstige schade aan de pakkingen van de pomp.

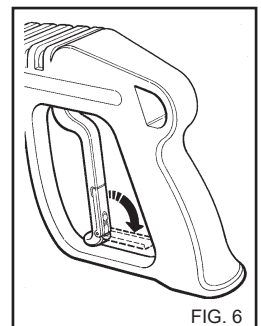

FIG. 6

RAADGEVINGEN VOOR HET GEBRUIK VAN REINIGINGSMIDDELEN

⚠ Opgelet

Deze hogedrukreiniger is ontworpen om gebruikt te worden met reinigingsmiddelen die geleverd of aangeraden worden door de fabrikant.

Het gebruik van andere reinigingsmiddelen of chemische stoffen kan de veiligheid van de hogedrukreiniger nadelig beïnvloeden.

- 1) Uit een oogpunt van milieuvriendelijkheid, wordt geadviseerd om het reinigingsproduct op redelijke manier te gebruiken, volgens de aanwijzingen vermeld op de verpakking van het product.
- 2) Kies uit de reeks aanbevolen producten het product dat geschikt is voor de reiniging en verdun het met water volgens de aanwijzingen op de verpakking van het product of in de catalogus van reinigingsmiddelen die het meest geschikt zijn voor het type hogedrukreiniger (warm of koud).
- 3) Vraag aan uw verkoper de catalogus met reinigingsmiddelen.

METHODE VOOR EEN CORRECTE REINIGING MET GEBRUIK VAN REINIGINGSMIDDELEN

1) Bereid een oplossing met een reinigingsmiddel dat geschikt is voor de mate van vuil en het te reinigen oppervlak.

2) Verwijder het verlengstuk uit de handgreep en breng de kit met reinigingsmiddelsproeier (fig. 7) aan, bedien de hogedrukreiniger en maak het te reinigen oppervlak nat van beneden naar boven.

Voor de versie met reinigingsmiddelaanzuiging, moet het aanzuigcommando op de lans geactiveerd worden (fig. 8).

3) Spoel het gehele oppervlak zorgvuldig af met water onder hoge druk, van boven naar beneden.

4) Spoel na gebruik met reinigingsmiddel, het aanzuigcircuit; steek de aanzuigslang (fig. 8) van reinigingsmiddel in een reservoir met schoon water en laat de pomp 1 minuut werken, en met de lans in afgiftestand van reinigingsmiddel.

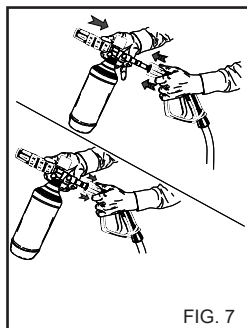

FIG. 7

GEBRUIK VAN DE VERSTELBARE KOP (Fig. 8)

De verstelbare kop zorgt ervoor dat een waterstraal met lage en met hoge druk gekozen kan worden.

De keuze van de druk gebeurt door aan de kop te draaien.

Hoge druk pos. A.

Lage druk pos. B.

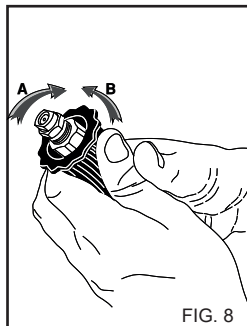

FIG. 8

REGELING VAN DE DRUK

Dit hoofdstuk betreft uitsluitend modellen voorzien van een drukregelaar.

De drukregelaar (fig. 9) zorgt voor het regelen van de werkdruk.

Door de knop C linksom (B) (minimum) te draaien, wordt een vermindering van de bedrijfsdruk verkregen.

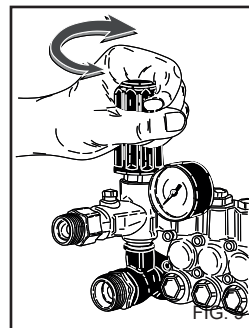

ONDERHOUD

ALLEEN WAT IN DIT INSTRUCTIEBOEKJE IS TOEGESTAAN MAG DOOR DE GEBRUIKER WORDEN UITGEVOERD.

ELKE ANDERE HANDELING IS VERBODEN

⚠ Gevaar

Voor het onderhoud van de hogedrukpomp, de elektrische onderdelen en alle onderdelen met een veiligheidsfunctie, moet u zich tot ons Servicecentrum wenden.

De fabrikant staat niet in voor beschadigingen, wijzigingen, reparaties en onderhoudsbeurten die niet korrekt door derden uitgevoerd zijn op het artikel, zonder uitdrukkelijke toestemming van de fabrikant.

De documentatie van de reparaties, van de geprogrammeerde assistentie, als ook van eventueel bij het apparaat behorende certificaten overeenkomstig de van kracht zijnde wetgeving (norm IEC 60364-1) dienen zorgvuldig bewaard te blijven samen met het Instructie-boekje.

Periodiek, maar tenminste eens per jaar, moet het apparaat aan een algehele controle van de veiligheidsmechanismen en van

de afstelling door onze technische dienst onderworpen worden.

⚠ Gevaar

Koppel, alvorens onderhoud uit te voeren, de hogedrukreiniger van het elektriciteitsnet af m.b.v. de meerpolige schakelaar of door de stekker uit het stopcontact te halen, en van het waternet af door het toevoerkraantje te sluiten (zie paragrafen over de aansluiting op het elektriciteitsnet en het waternet).

Controleer na het onderhoud en alvorens de hogedrukreiniger weer op het elektriciteitsnet en het waternet aan te sluiten, of alle beschermpanelen correct gemonteerd en bevestigd zijn met de hiervoor bestemde bouten.

Het veronachtzamen van dit voorschrift kan gevaar op elektrocutie veroorzaken.

VOORZORGEN TEGEN BEVRIEZING

De hogedrukreiniger mag niet aan vriestemperaturen worden blootgesteld.

Als de hogedrukreiniger na het werk of gedurende langere rusttijden in omgevingen met vriestemperaturen wordt opgeslagen, moet een antivriesmiddel worden gebruikt om ernstige schade aan het watercircuit te voorkomen.

METHODE VOOR HET GEBRUIK VAN ANTIVRIESMIDDEL (Fig. 10)

- 1- Sluit de watertoevoer (kraan) door de toevoerslang af te koppelen en laat de hogedrukreiniger werken tot hij volledig geleegd is.
- 2- Stop de hogedrukreiniger met de schakelaar in stand "0".
- 3- Bereid in een bak de oplossing met het antivriesmiddel.
- 4- Steek de toevoerslang in de bak met antivriesoplossing.
- 5- Start de hogedrukreiniger met de schakelaar in stand "I".
- 6- Laat de hogedrukreiniger werken totdat het antivriesmiddel uit de lans komt.
- 7- Laat het antivriesmiddel ook aanzuigen door de aanzuiging van reinigingsmiddel.
- 8- Schakel de hogedrukreiniger uit en koppel hem van het elektriciteitsnet los m.b.v. de meerpolige schakelaar of door de stekker uit het stopcontact te halen.

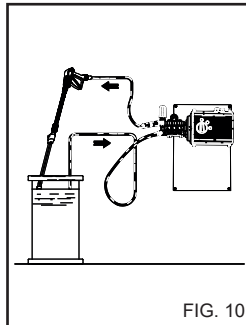

FIG. 10

⚠ Opgelet

Het antivriesmiddel is een product dat het milieu kan vervuilen; om die reden moeten de aanwijzingen op de verpakking van het product gevolgd worden. (Niet in het milieu achterlaten.)

CONTROLE PEIL EN VERVERSEN POMPOLIE

Controleer periodiek het peil van de hogedrukpomp via de inspectieopening (fig. 11A) of het peilstaafje (fig. 11B).

Als de olie er melkachtig uitziet, dient u onmiddellijk contact op te nemen met de technische service.

Ververs de olie na de eerste 50 werkuren en vervolgens elke 500 werkuren of eens per jaar. Ga als volgt te werk:

- 1) Draai de aftapplug onder de pomp los (fig. 11C).
- 2) Draai de dop met het peilstaafje los (fig. 11).
- 3) Laat de olie volledig uitdruppelen in een bak, en lever deze bak in bij een erkend centrum voor de inzameling van uitgewerkte oliën.
- 4) Draai de aftapplug vast en schenk olie in via de bovenste opening (fig. 12A) tot het peil aangegeven op de inspectieopening (fig. 12B).

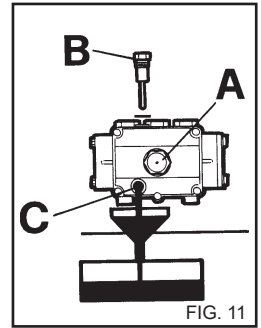

FIG. 11

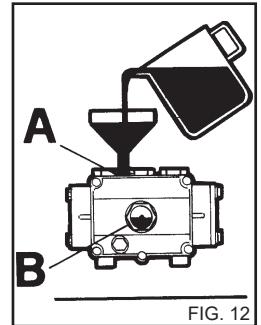

FIG. 12

Vraag voor hogedrukreinigers zonder olieafvoerplug, de tussenkomst van de technische service voor de verversing.

Gebruik uitsluitend olie SAE 15 W40.

REINIGING WATERFILTER

Reinig periodiek het waterfilter en verwijder eventuele onreinheden (fig. 13).

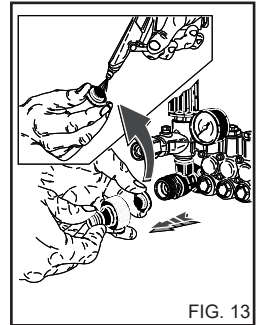

FIG. 13

VERVANGING HOGEDRUKSPUITMOND

Belangrijk

Af en toe moet de hogedrukspuitmond die op de lans gemonteerd is vervangen worden, aangezien dit onderdeel gedurende zijn werking onderhevig is aan slijtage. De slijtage is meestal te onderkennen aan een verlies van de werkingsdruk van de hogedrukreiniger. Wendt u zich voor eventuele vervanging tot de leverancier en/of verkoper voor instructies.

Nederlands

OVERZICHTSTABEL GEWOON ONDERHOUD VOOR REKENING VAN DE GEBRUIKER

Beschrijving werkzaamheden:

Controle netsnoer-hogedrukslangen/-aansluitingen	Bij elk gebruik
1e olieversing hogedruk pomp	Na 50 uur
Volgende olieversingen hogedruk pomp	Elke 500 uur
Reiniging waterfilter	Elke 50 uur

OVERZICHTSTABEL BUITENGEWOON ONDERHOUD VOOR REKENING VAN HET SERVICE-CENTRUM

Beschrijving werkzaamheden:

Vervanging pakkingen van hogedruk pomp	Elke 500 uur
Vervanging spuitmond van lans	Elke 200 uur
Afstelling en controle van de veiligheidsvoorzieningen.	1 keer per jaar

BELANGRIJK:

De aangegeven tijden hebben betrekking op normale werkingsomstandigheden. Bij zwaar gebruik moeten de intervallen van elke werkzaamheid verminderd worden.

Gebruik voor onderhoud en/of reparatie uitsluitend originele onderdelen die de beste kwaliteit, betrouwbaarheid en veiligheid bieden. Als geen originele onderdelen worden gebruikt, is de fabrikant van elke aansprakelijkheid ontheven, welke overgaat op degene die de werkzaamheid uitvoert.

OPSLAG

In geval van opslag gedurende langere tijd moeten de voedingsbronnen afgekoppeld worden, de reservoirs met vloeistoffen geleegd worden en moeten die delen afgedekt worden die door stof beschadigd kunnen worden.

Smeer de onderdelen die door uitdroging beschadigd kunnen worden, zoals slangen. Controleer, wanneer het apparaat weer in werking wordt gesteld, of de waterslangen geen scheurtjes of sneetjes vertonen.

Oliën en chemische producten moeten overeenkomstig de geldende wettelijke voorschriften verwerkt worden.

SLOOP

Als besloten wordt om de hogedrukreiniger af te danken, moet hij onwerkzaam worden gemaakt door het netsnoer af te snijden. Men adviseert tevens om die delen van de hogedrukreiniger die gevaar kunnen opleveren, vooral voor kinderen die het apparaat voor hun spelletjes zouden kunnen gebruiken, onwerkzaam te maken.

Dit product is speciaal afval van het type AEEA, en voldoet aan de vereisten van de nieuwe richtlijnen ter bescherming van het milieu. Het moet apart van het normale afval verwerkt worden, met inachtneming van de geldende wetten en voorschriften.

Gebruik de gedemonteerde onderdelen niet als reserveonderdelen.

Nederlands

STORINGEN - REMEDIES

Voordat werkzaamheden worden verricht, moet de hogedrukreiniger van het elektriciteitsnet losgekoppeld worden m.b.v. de meerpolige schakelaar of door de stekker uit het stopcontact te halen, en van het waternet losgekoppeld worden.

STORINGEN	OORZAKEN	REMEDIES
De schakelaar wordt gedraaid, maar de hogedrukreiniger start niet.	Geen elektrische aansluiting. Thermische beveiliging heeft ingegrepen. Meerpolige schakelaar heeft ingegrepen.	Controleer de netspanning (zie technische kenmerken). Voer het resetten uit (raadpleeg bij een nieuwe ingreep de technische service). Voer het resetten uit (raadpleeg bij een nieuwe ingreep de technische service).
Er wordt geen straal afgegeven.	Aansluiting waternet defect. Waterfilter verstopt. Netkraan gesloten.	Controleer. Reinig het. Open de kraan.
De pomp draait maar bereikt niet de nominale druk.	Watertoevoerfilter verstopt. Aansluiting waternet defect. Drukregelklep ingesteld op minimum. Spuitmond van lans is versleten. Aanzuigmechanisme reinigingsmiddel op lans is open. Kleppen versleten of vuil.	Reinig het. Controleer. Stel af. Vraag om tussenkomst van een servicecentrum. Sluit de kraan. Vraag om tussenkomst van een servicecentrum.
Bij open lans, stijgt en zakt de druk.	Spuitmond verstopt of vervormd. Onvoldoende toevoer.	Reinig of vraag om tussenkomst van een servicecentrum. Controleer.
Onvoldoende aanzuiging van reinigingsmiddel.	Reinigingsmiddel op. Mechanisme op lans niet bediend.	Vul het reservoir met reinigingsmiddel. Bedien het mechanisme op de lans.
Water in de olie.	Afdichtringen olie versleten.	Vraag om tussenkomst van een servicecentrum.
Water lekt uit de kop.	Pakkingen versleten.	Vraag om tussenkomst van een servicecentrum.

BELANGRIJK:

Gebruik voor onderhoud en/of reparatie uitsluitend originele onderdelen die de beste kwaliteit, betrouwbaarheid en veiligheid bieden. Als geen originele onderdelen worden gebruikt, is de fabrikant van elke aansprakelijkheid ontheven.

Tillykke! Tak for at have valgt

denne rengøringsmaskine. Du har vist at du ikke går på kompromis: *Du vil have det bedste.*

Vi har udarbejdet denne brugsanvisning for til fulde at give klar besked om hvad denne rengøringsmaskine kan give dig både hvad angår kvalitet og stor ydelse.

Læs den venligst helt igennem før maskinen anvendes.

CE mærket på rengøringsmaskinen viser at den er konstrueret i henhold til de europæiske standarder for sikkerhed.

Vi kan også tilbyde et stort ud valg af rengøringsmaskiner såsom:

STØVSUGERE, GULVRENGØRINGSMASKINER, GULVMOPPEMASKINER og et komplet udvalg af **TILBEHØR, KEMIKALIER** og **RENGØRINGSMIDLER** som er velegnet til rengøring af alle former for overflader.

Bed forhandleren om et komplet katalog over vore produkter.

OVERSÆTTELSE AF DEN ORIGINALE BRUGSANVISNING

Producenten frasiger sig al ansvar for trykfejl i denne brugsanvisning.

Producenten forbeholder sig også ret til at ændre og opdatere denne udgivelse uden forudgående varsel af hensyn til produktforbedring.

Al gengivelse af denne brugsanvisning, i helhed eller delvist, er forbudt uden producentens tilladelse.

FORBEREDELSE AF RENGØRINGSMASKINEN

Montering af dyserøret.

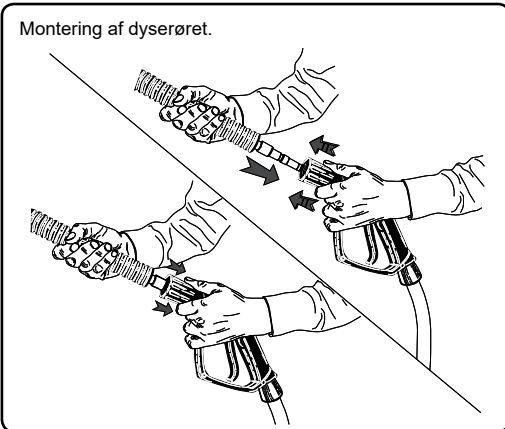

Montering af dyserøret.

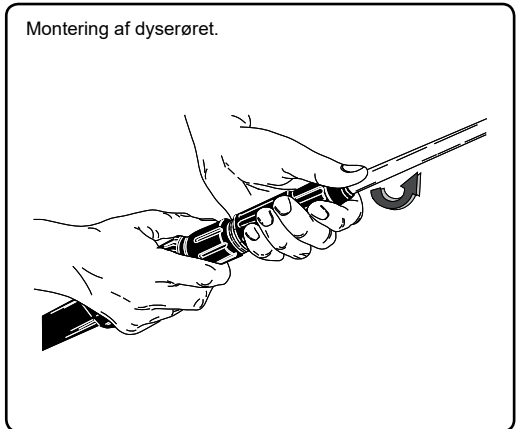

Tilslutning til vandforsyningen.

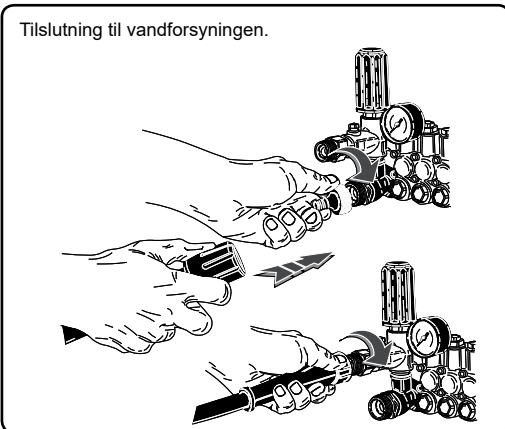

Tilslutning til elforsyningen.

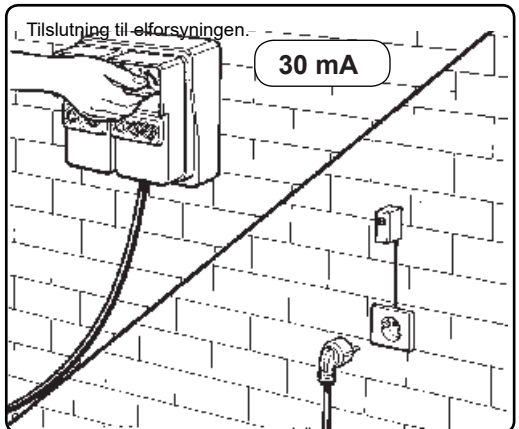

Fortsæt læsningen af dette hæfte uden at tilslutte højtryksrensere til el- og vandforsyningsnettet.

BESKRIVELSE AF SYMBOLER PÅ HØJTRYKSRENSEREN

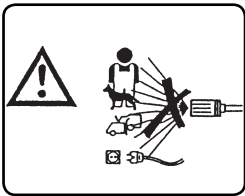

UNDLAD AT RETTE STRÅLENMODPERSONER, DYR, STIKKONTAKTER PÅ SELVE MASKINEN.

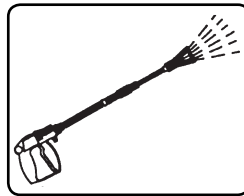

VANDUDLØB.

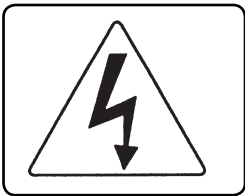

ADVARSEL FARE FOR ELEKTRISK STØD.

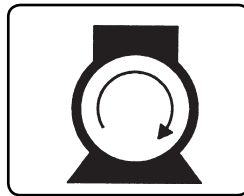

TÆNDING PUMPEMOTOR.

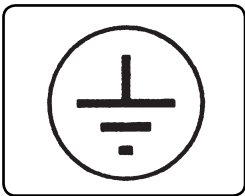

JORDFORBINDELSE.



KEMISK PRODUKT (RENGØRINGSMIDDEL).

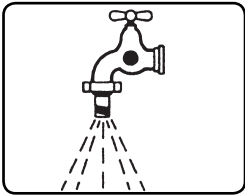

VANDINDLØB.



SPECIALAFFALD. MÅ IKKE SMIDES UD SAMMEN MED ALMINDELIGT AFFALD.

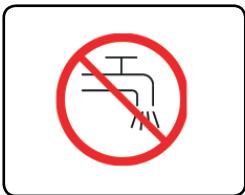

SKAL IKKE FORSYNES MED DRIKKEVAND. ANVENDENNETAFBRYDER I HENHOLD TIL STANDARDEN EN 12729 TYPE BA.



ANVEND EGNEDE PERSONLIGE VÆRNEMIDLER.

KLASSIFICERING AF RISICIENE:



Fare

Angiver en overhængende risiko, der kan forårsage alvorlige kvæstelser eller dødsulykker.



Advarsel

Angiver en eventuelt risikobetonet situation, der kan forårsage alvorlige kvæstelser.

Vigtigt

Angiver en eventuelt risikobetonet situation, der kan forårsage lettere kvæstelser eller materielle skader.

FORORD



Advarsel

Dette hæfte skal læses igennem, før højtryksrenseren installeres, sættes i drift og anvendes.

Dette hæfte udgør en fast bestanddel af produktet.

Læs advarslerne og anvisningerne i dette hæfte omhyggeligt igennem. De indeholder nemlig vigtige oplysninger vedrørende **SIKKER ANVENDELSE og VEDLIGEHOLDELSE**.

OPBEVAR DETTE HÆFTE MED OMHU MED HENBLIK PÅ SENERE BRUG.



Advarsel

De personer, der anvender højtryksrenseren og udfører almindelig vedligeholdelse på den, skal være bekendte med dette hæftes indhold.

KLASSIFICERING

Brugeren skal overholde de lovfastede anvendelsesbetingelser for højtryksrenseren, især den angivne klassificering.

Højtryksrenseren er et apparat af **klasse I**, hvad angår beskyttelse mod elektrisk stød.

Højtryksrenseren indstilles på fabrikken, og alle dens sikkerhedsanordninger er forseglede. **Det er forbudt at ændre på deres indstilling.**

Den vægmonterede højtryksrenser skal altid monteres på en mur, tykke væg og plant.

Højtryksrenseren betragtes som et fast installeret apparat.

Manglende overholdelse af denne forskrift kan medføre **Fare**.

Højtryksrenseren må ikke anvendes, hvis der er ætsende eller potentielt eksplosive agenser i omgivelserne (dampe eller gasser).

FÆLLES SIKKERHEDSREGLER FOR BRUG AF HØJTRYKSRENSERE



Advarsel

- Den elektriske tilslutning skal udføres af en faguddannet elektriker, som kan lave arbejdet i overensstemmelse med lokale bestemmelser (herunder bestemmelserne i IEC 60364-1) og producentens anvisninger. Ukorrekt tilslutning til el-nettet kan medføre risiko for personskader og skader på dyr og andre formål, for hvilket producenten ikke tager noget ansvar.

- Højtryksrenser med en effekt på mindre end 3 kW har en kontakt for el-tilslutningen.

- I dette tilfælde skal det kontrolleres, at det elektriske system og stikkontakten kan tåle apparatets maksimale belastning, hvilket indikeres på typeskiltet. (kW)
Kontakt en fagmand, hvis De er usikker.
Hvis stikproppen og kontakten ikke passer med hinanden, skal proppen byttes ud med en korrekt prop af en faguddannet elektriker.

- Før apparatet tilsluttes til el-nettet, må det kontrolleres at de elektriske data på typeskiltet modsvarer strømforsyningens data. Brug ikke forlængerledninger sammen med højtryksrenseren.

- Apparatets elektriske sikkerhed kan kun opfyldes, hvis det er korrekt tilsluttet til tilfredsstillende jord, der opfylder de elektriske sikkerhedskrav som påkræves af lokale bestemmelser (herunder bestemmelserne i IEC 60364-1).

Det er nødvendigt at der udføres en korrekt check af apparatets sikkerhed. Hvis De er usikker, skal de bede en fagmand at kontrollere det elektriske systems sikkerhed.

Producenten kan ikke holdes ansvarlig for

skader, der opstår som følge af dårlig jording af apparatet.

- Højtryksrenseren skal tilsluttes elforsyningsnettet ved hjælp af en retningsuafhængig afbryder med en kontaktåbning på mindst 3 mm og elektriske egenskaber, der passer til apparatet. (dette krav gælder ikke for højtryksrensere med et stik med under 3 kW effekt).

Det anbefales, at strømforsyningen til denne maskine omfatter en fejlstrømsafbryder, der afbryder strømforsyningen, hvis jordstrømmen overstiger 30mA i 30 ms, eller en anordning, der kontrollerer jordkredsløbet.

- Højtryksrenseren afbrydes fra elforsyningsnettet ved ganske enkelt at tage stikket ud af stikkontakten eller slukke for anlæggets retningsuafhængige afbryder. Ved manglende overholdelse af ovenstående forskrifter fralægger producenten sig ethvert ansvar, og det betragtes som skødesløs anvendelse af produktet.

- Højtryksrenseren betragtes som et fast installeret apparat.

- Højtryksrensere med "Total stop"-anordningen skal betragtes som slukket, når den retningsuafhængige afbryder står på "O", eller når stikket er taget ud af stikkontakten.

- Højtryksrenseren må ikke anvendes af børn og unge, personer med nedsatte fysiske, sensoriske og mentale evner, som er omtågede eller som ikke har tilstrækkeligt kendskab eller erfaring med brugen heraf. Brugeren skal have kendskab til korrekt anvendelse af højtryksrenseren fra den person, som har ansvaret for begge sikkerhed. Børn skal holdes under opsyn for at sikre, at de ikke leger med højtryksrenseren.

- Vand, der løber igennem en syste-

madskiller, klassificeres ikke længere som drikkevand. Anvend en egnet netafbryder i overensstemmelse med standarden EN 12729 type BA.

- Anvend kun originalt tilbehør, da det garanterer sikker drift af apparatet.

- Forbindelsesslangen mellem dyserøret og højtryksrenseren må ikke være beskadiget. Udskift den omgående i tilfælde af beskadigelse.

- På røret skal det tilladte tryk, fremstillingsdatoen og navnet på producenten være angivet.

- Rør, samlinger og sammenkoblinger til højt tryk er af stor betydning for højtryksrenserens sikkerhed. Anvend kun originale reservedele, der er godkendt af producenten.

- Anvend ikke højtryksrenseren, når der er personer og/eller dyr inden for dens arbejdsområde.

- Højtrykstrålerne kan være farlige, hvis de ikke anvendes korrekt. Strålen må ikke rettes mod personer og/eller dyr, elapparater eller mod selve apparatet.

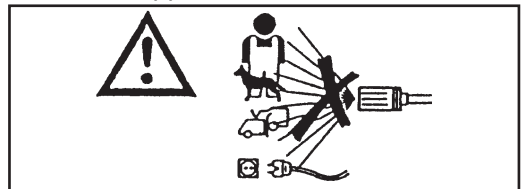

- Vandstråler under højt tryk genererer en reaktionskraft på dyserøret. Hold godt fast i dyserørets håndtag.

- Anvendelsen af højtryksrenseren skal vurderes på grundlag af den slags rensning, der skal foretages.

Man skal beskytte sig selv mod udslyngning af faste genstande eller ætsende stoffer ved

at bære passende beskyttelsesklæder.

- Anvendelsen af højtryksrensere skal vurderes på grundlag af det område, hvor rensningen skal foretages. (f.eks. fødevarerindustrien, den farmaceutiske industri osv.) Overhold de relevante sikkerhedsregler og -krav.

- Ret ikke strålen mod jer selv eller andre personer for at rense tøj eller fodtøj.

- Det er forbudt at spærre dyserørets aftrækker (greb) i udstrømningspositionen under brug.

- Afbryd højtryksrensere fra el- og vandforsyningsnettet før hvilket som helst rengørings- eller vedligeholdelsesarbejde.

- Med jævne mellemrum, **mindst en gang om året**, skal der foretages et eftersyn af sikkerhedsanordningerne på et af vores tekniske servicecentre.

- Undlad at tildække åbningerne eller spalterne til ventilering af varmeudledning.

- Anvend ikke højtryksrensere, hvis forsyningskablet er beskadiget. Hvis kablet beskadiges, skal der rettes henvendelse til et teknisk servicecenter for at få det udskiftet. Forsyningskablet må ikke udskiftes af brugeren.

- Elforsyningskablet må aldrig udsættes for mekanisk spænding, og dets føringsbane skal beskyttes mod hædelig klemning.

- Nogle grundlæggende regler skal overholdes ved anvendelse af hvilket som helst elapparat:

- rør ikke ved apparatet med våde hænder eller fødder
- anvend ikke apparatet med våde fødder

eller uegnet påklædning;

- træk ikke i forsyningskablet eller selve apparatet for at tage stikket ud af stikkontakten. (i tilfælde af højtryksrensere med under 3kw effekt forsynet med stik).

- I tilfælde af fejl og/eller fejlfunktion i højtryksrensere skal den slukkes (ved at afbryde den fra elforsyningsnettet ved hjælp af den retningsuafhængige afbryder eller ved at tage stikket ud af stikkontakten i tilfælde af højtryksrensere med under 3 kw effekt, samt fra vandforsyningen), og undlad at manipulere den.

Hvad angår beskyttelse mod elektrisk stød er højtryksrensere et apparat af **klasse I**.

Ret henvendelse til et teknisk servicecenter.

Ved manglende overholdelse af ovennævnte forskrifter fralægger producenten sig ethvert ansvar, og det betragtes som skødesløs anvendelse af produktet.

FORVENTET ANVENDELSE

Apparatet er udelukkende beregnet til rengøring af maskiner, køretøjer, bygninger, værktøjer og redskaber samt generelt af overflader, der egner sig til at blive behandlet med rengøringsmidler med en højtryksstråle på 25-250 bar (360-3600 PSI).

Dette apparat er beregnet til anvendelse med rengøringsmidler, der leveres eller anbefales af producenten. Anvendelse af andre rengøringsmidler eller kemikalier kan påvirke apparatets sikkerhed.

Dette apparat må kun anvendes til det formål, som det udtrykkeligt er beregnet til.

Hvilken som helst anden anvendelse skal betragtes som forkert og derfor uhensigtsmæssig.

Eksempler på uhensigtsmæssig anvendelse:

- Rensning af overflader, der ikke egner sig til at blive behandlet med en højtryksstråle.
- Rensning af personer, dyr, elapparater og selve apparatet.
- Anvendelse af uegnede rengøringsmidler eller kemikalier.
- Spærring af dyserørets aftrækker (greb) i udstørningsposition.
- Montering på uegnede vægge.

Producenten fralægger sig ethvert ansvar for skader, der skyldes forkert, fejlagtig eller uhensigtsmæssig anvendelse. Hvad angår sikkerheden, fremstilles højtryksrensere i henhold til den gældende lovgivning.

INDLEDENDE ARBEJDE

UDPAKNING

Når apparatet er pakket ud, skal man kontrollere, om højtryksrenseren er intakt. Hvis man er i tvivl, må højtryksrenseren ikke anvendes. Ret henvendelse til forhandleren.

Indpakkingsdelene (poser, æsker, søm osv.) må ikke efterlades indenfor børns rækkevidde, eftersom der derved kan opstå farer, og de skal bortskaffes og opbevares i overensstemmelse med den nationale miljølovgivning.

MONTERING AF MASKINENS LØSE DELE.

Alle de dele af maskinen, der er vigtige for sikkerheden, samles af producenten. For at lette indpakning og transport leveres nogle sekundære dele af maskinen afmonteret. Det påhviler kunden at montere disse dele i overensstemmelse med anvisningerne, der følger med hvert monterings sæt.

IDENTIFIKATIONSSKILT:

Identifikationsskiltet med højtryksrenserens vigtigste tekniske data er placeret på vognen og er altid synligt.

⚠ Advarsel

Når man køber produktet, skal man forvise sig om, at det er forsynet med et skilt.

Skulle dette ikke være tilfældet, skal producenten og/eller forhandleren straks informeres derom. Apparater uden skilt må ikke anvendes, og hvis de gør, fralægger producenten sig ethvert ansvar. Produkter uden skilt skal betragtes som anonyme og potentielt farlige.

VÆGMONTERING.

Den vægmonterede højtryksrenser skal altid monteres på tykke vægge, af beton eller mursten.

⚠ Fare

Højtryksrenseren må ikke monteres på skillevægge af gipsplader eller let murværk (hullede elementer).

Til vægmonteringen skal der anvendes egnet udstyr, der passer til væggenes konstruktionsegenskaber og højtryksrenserens vægt (se tabellen med tekniske specifikationer).

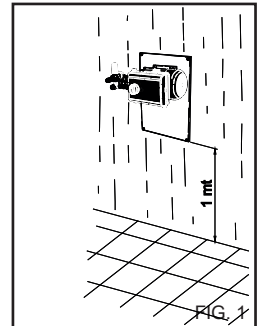

Den vægmonterede højtryksrenser skal monteres i en højde på mindst 1 m over jorden, på et sted, hvor den beskyttes mod vanddråber eller -sprøjt.

⚠ Fare

Den vægmonterede højtryksrenser må ikke anvendes, hvis den står vandret på jorden i stedet for at være monteret på væggen.

STYRE- OG KONTROLANORDNINGER

⚠ Advarsel

Før tilslutning til vand- og elforsyningen er det nødvendigt at have kendskab til funktionen af højtryksrenserens styre- og kontrolanordninger. Foretag dette arbejde ifølge anvisningerne i brugervejledningen og de relevante figurer.

TILSLUTNING TIL VANDFORSYNINGEN

Tilslut tilførselsrøret til neforsyningen (fig. 2A) og højtryksrenserens overgangsør (fig. 2B). Kontrollér, om vandforsyningsnettet leverer en tilstrækkelig vandmængde og et tilstrækkeligt vandtryk til, at højtryksrenseren kan fungere 200 + 800 kPa. (29-116 PSI). Maksimal temperatur for vandtilførsel 50°C. (122°F).

MONTERING AF TILBEHØR

⚠ Advarsel

Risiko for kvæstelser. Anvend kun originalt tilbehør, der leveres eller er godkendt af producenten. Montér kun tilbehøret, mens der er slukket for apparatet.

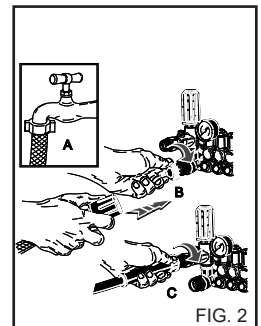

Forbind højtryksrøret (fig. 2C) til højtryksrenseren og dyserøret (fig. 3).

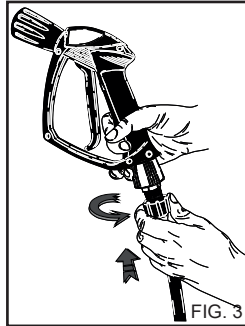

Vigtigt

Højtryksrenseren må kun fungere med rent vand.

⚠ Fare.

Snævset vand, vand med sand i eller vand, der indeholder ætsende kemikalier og opløsningsmidler, forårsager store skader på højtryksrenseren.

Ved manglende overholdelse af ovenstående forskrifter fralægger producenten sig ethvert ansvar, og det betragtes som skødesløs anvendelse af produktet.



Vigtigt

Overhold anvisningerne fra vandforsynings-selskabet. Ifølge de gældende regler må apparatet ikke tilsluttes til drikkevandforsyningsnettet uden en egnet netafbryder. Anvend en egnet netafbryder i overensstemmelse med standarden EN 12729 type BA. Vand, der løber igennem en systemadskiller, klassificeres ikke længere som drikkevand.

⚠ Advarsel

Tilslut ikke maskinen til drikkevandbeholdere.

⚠ Fare

Opsug aldrig væsker, der indeholder opløsningsmidler eller rene syrer!
For eksempel benzin, opløsningsmidler til maling eller dieselolie.
Den forstøvede tåge fra dyserøret er yderst brandfarlig, eksplosiv og giftig.
Anvend ikke acetone, ren syre og opløsningsmidler, da de forårsager alvorlige skader på højtryksrenseren.

TILSLUTNING TIL ELFORSYNINGEN

Tilslutningen af højtryksrenseren til netforsyningen skal foretages af kvalificerede teknikere, der er i stand til at arbejde i overensstemmelse med den gældende lovgivning. Kontrollér, om netspændingen, der står til rådighed i anlægget, stemmer overens med den spænding, som højtryksrenseren er beregnet til, og som fremgår af identifikationsskiltet.

⚠ Fare

- Elkablet skal beskyttes mod hændelig klemning.

- Højtryksrenseren må ikke anvendes, hvis forsyningskablet er beskadiget.

- Nogle grundlæggende regler skal overholdes ved anvendelse af hvilket som helst elapparat:

- rør ikke ved apparatet med våde hænder eller fødder;
- anvend ikke apparatet med våde fødder eller uegnet påklædning;
- træk ikke i forsyningskablet eller selve apparatet for at tage stikket ud af stikkontakten.

(i tilfælde af højtryksrenserer med under 3kw effekt forsynet med stik)

Hvad angår beskyttelse mod elektrisk stød er højtryksrenseren et apparat af **klasse I**.

Ved manglende overholdelse af ovenstående forskrifter fralægger producenten sig ethvert ansvar, og det betragtes som skødesløs anvendelse af produktet.

PÅKLÆDNING OG UDSTYR



Beskyttelsessko med skridsikker sål.



Bær beskyttelsesbriller eller maske samt sikkerhedsklæder.

Det anbefales at bære kedeldragt for at nedsætte faren for kvæstelser ved utilsigtet kontakt med højtrykstrålen.

ANVENDELSE AF HØJTRYKSRENSEREN

STYREPANEL

A - Tænd-/slukkontakt

START AF HØJTRYKSRENSEREN

- 1) Åbn for vandhanen (fig. 2A).
- 2) Tilslut højtryksrenseren til elforsyningsnettet ved hjælp af den retningsuafhængige afbryder eller ved at sætte stikket i stikkontakten.
- 3) Start højtryksrenseren ved at dreje tænd-/slukkontakten over til pos. "I" (fig. 4A).

⚠ Advarsel

Vandstråler under højt tryk genererer en reaktionskraft på dyserøret. Hold godt fast i dyserørets håndtag.

- 4) Tryk på håndtagets greb, og begynd rensningen.

⚠ Advarsel

Højtryksrensere, der er udstyret med "Total stop"-system, starter og standser motoren, når grebet på dyserørets håndtag aktiveres eller slippes.

⚠ Fare

Håndtagets greb må ikke spærres i udstømningspositionen.

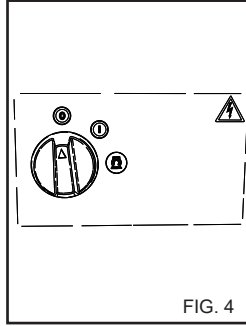
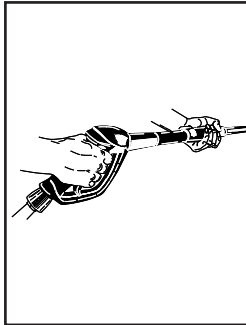

FIG. 4



VIGTIGT!

For at fjerne eventuelle urenheder eller bobler fra den hydrauliske kredsløb skal den første start af højtryksrenseren foretages uden dyserør, og man skal lade vandet løbe ud i et par sekunder. Eventuelle urenheder kan tilstoppe dysen og hindre driften (fig. 5).

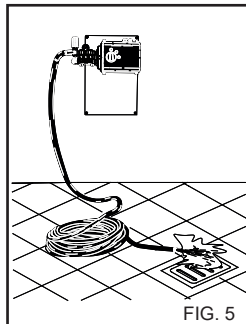

FIG. 5

ANVENDELSE AF TILBEHØRET.

Højtryksrenseren er forsynet med en dyse med en flad stråle med en vinkel på 15° til rensning af store overflader.

⚠ Advarsel

Ret strålen fra en temmelig stor afstand for at undgå skader forbundet med det høje tryk.

ROTTERENDE HOVED (ekstraudstyr)

Højtryksrenseren kan være forsynet med et hoved med roterende dyse til rengøring af det mest genstridige snavs.

⚠ Fare:

Ret strålen fra en temmelig stor afstand for at undgå skader forbundet med det høje tryk. Ret ikke strålen mod personer, dyr, stikkontakter.

STANDSNING AF HØJTRYKSRENSEREN

- 1) Efter anvendelse med rengøringsmiddel skal opsuigningskredsløbet skylles, rengøringsmiddelopsuigningsrøret sættes i en dunk med rent vand og pumpen sættes i drift i 1 minut, mens doseringshanen er helt åben og dyserøret befinder sig i fasen rengøringsmiddeludstrømning.
- 2) Stands højtryksrenseren ved at dreje tænd-/slukkontakten over på pos. "O" (fig. 4).
- 3) Udled trykket fra højtryksrøret ved at trykke på pistollens greb.
- 4) Adskil højtryksrenseren fra elforsyningsnettet ved hjælp af den retningsuafhængige afbryder eller ved at tage stikket ud af stikkontakten.
- 5) Luk for vandhanen (fig. 2A).

⚠ Advarsel

Når man forlader højtryksrenseren, selv i kort tid, skal der slukkes for den ved hjælp af den retningsuafhængige afbryder eller ved at tage stikket ud af stikkontakten.

⚠ Advarsel

Højtryksrensere med "Total stop"-anordning betragtes som slukket, når den retningsuafhængige afbryder står på "O", eller stikket er taget ud af stikkontakten.

⚠ Advarsel

Når højtryksrenseren ikke anvendes, skal håndtagets sikkerhedsanordning (fig. 6) slukkes.

⚠ Advarsel

Drift af højtryksrenseren uden væske forårsager alvorlige skader på pumpens tætninger.

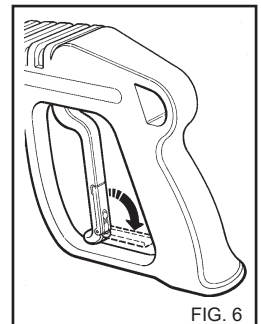

FIG. 6

RÅD VEDRØRENDE ANVENDELSE AF RENGØRINGSMIDLER

⚠ Advarsel

Denne højtryksrensers er beregnet til anvendelse med rengøringsmidler, der leveres eller anbefales af producenten. Anvendelse af andre rengøringsmidler eller kemikalier kan påvirke højtryksrensersens sikkerhed.

- 1) For at beskytte miljøet anbefales det at anvende rengøringsmidlet fornuftigt, ifølge anvisningerne på produktets indpakning.
- 2) Vælg det af de anbefalede produkter, der passer til den pågældende rensning, og fortynd det med vand ifølge anvisningerne på produktets indpakning eller i kataloget med de rengøringsmidler, der egner sig bedst til højtryksrensersens type, med kold eller varm væske.
- 3) Bed forhandleren om rengøringsmiddelkataloget.

DRIFTSFASER FOR KORREKT RENSNING MED ANVENDELSE AF RENGØRINGSMIDLER

1) Tilbered det rengøringsmiddel, der egner sig bedst til det snavs og den overflade der skal renses.

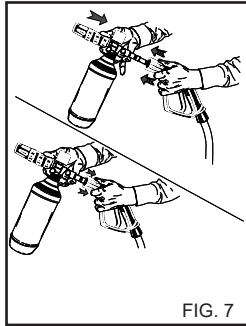

2) Fjern forlængeren fra håndtaget, og sæt rengøringsmiddelsprøjtesættet (fig. 7) ind, aktivér højtryksrensersens, og sprøjt væske på den overflade, der skal renses, nedefra og op.

Ved versionen med opsugning af rengøringsmiddel skal betjeningsselementet til opsugning af rengøringsmiddel på dyserøret (fig. 8) aktiveres.

Lad det virke i et par minutter.

3) Skyl hele overfladen omhyggeligt, oppe fra og nedad, med vand under højt tryk.

4) Efter anvendelse med rengøringsmiddel skal opsugningskredsen skylles, rengøringsmiddelopsugningsrøret sættes i en dunk med rent vand og pumpen sættes i drift i 1 minut, mens dyserøret befinder sig i fasen rengøringsmiddeludstrømning.

ANVENDELSE AF DET REGULERBARE HOVED.

Det regulerbare hoved giver mulighed for at vælge lav- og højtrykstråle.

Trykket vælges ved at dreje hovedet.

Højt tryk pos. A.

Lavt tryk pos. B.

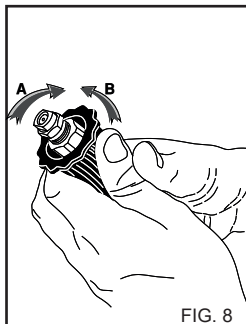

REGULERING AF TRYKKET

Dette kapitel vedrører kun modeller, der er udstyret med anordningen "Trykregulator". Anordningen "Trykregulator", fig. 9, giver mulighed for at regulere arbejdstrykket.

Hvis drejeknappen C drejes mod uret (B) (minimum), reduceres driftstrykket.

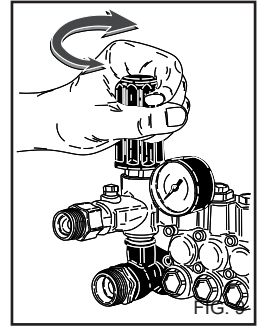

VEDLIGEHOLDELSE

BRUGEREN MÅ KUN FORETAGE DET ARBEJDE, DER GIVES TILLADELSE TIL I DENNE BRUGERVEJLEDNING. HVILKET SOM HELST ANDET ARBEJDE ER FORBUDT.

⚠ Fare

Hvad angår vedligeholdelse af højtrykspumpen, de elektriske komponenter og alle sikkerhedsrelevante komponenter, skal der rettes henvendelse til et teknisk servicecenter.

Producenten er ikke ansvarlig i tilfælde af misbrug, modifikationer, forkert reparation eller hvis vedligeholdelse udføres af tredje part som ikke er autoriseret af producenten.

Alle dokumenter som angår reparation og regelmæssig service, såvel som eventuelle certifikater vedrørende installation af apparatet i henhold til gældende love (herunder bestemmelserne i IEC 60364-1), skal opbevares omhyggeligt af brugeren, sammen med brugsanvisningen.

Få jævnligt, mindst én gang om året, sikkerhedsapparatet og specifikationerne kontrolleret af en af vore tekniske serviceafdelinger.

⚠ Fare

Før hvilket som helst vedligeholdelsesarbejde skal højtryksrenseren adskilles fra elnettet ved hjælp af den retningsuaafhængige afbryder eller ved at tage stikket ud af stikkontakten, og fra vandforsyningen ved at slukke for vandhanen (se kapitlerne, der omhandler tilslutning til el- og vandforsyningsnettet). Når vedligeholdelsesarbejdet er afsluttet, skal man, før højtryksrenseren igen tilsluttes el- og vandforsyningsnettet, kontrollere, om alle lukkepanelerne er sat korrekt på plads og fastgjort med de dertil beregnede skruer.

Ved manglende overholdelse af denne forskrift kan der opstå fare for elektrisk stød.

FROSTBESKYTTELSESFORANSTALTNINGER

Højtryksrenseren må ikke udsættes for frost.

Hvis højtryksrenseren henstilles på steder udsat for frost, efter arbejdet er afsluttet eller i tilfælde af længere pauser, er det obligatorisk at anvende frostvæske for at forebygge alvorlige skader i den hydrauliske kreds.

ANVENDELSE AF FROSTVÆSKE (fig. 10).

- 1- Luk for vandforsyningen (hanen), adskil tilførselsrøret, og lad højtryksrenseren køre, indtil den er fuldstændigt tømt.
- 2- Stands højtryksrenseren med tænd-/slukknappen i pos. "0".
- 3- Klargør en beholder med frostvæskeblandingen.
- 4- Sæt tilførselsrøret ned i beholderen med frostvæske.
- 5- Start højtryksrenseren med tænd-/slukknappen i pos. "I".
- 6- Lad højtryksrenseren køre, indtil frostvæsken er kommet ud af dyserøret.
- 7- Sørg for, at der også opsluges frostvæske i rengøringsmiddelopsugningen.
- 8- Sluk højtryksrenseren, og adskil den fra elforsyningen ved hjælp af den retningsuaafhængige afbryder eller ved at tage stikket ud af stikkontakten.

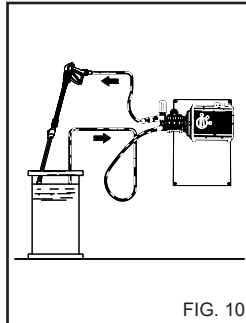

FIG. 10

⚠ Advarsel

Frostvæske er et produkt, der kan forårsage skader forbundet med forurening af miljøet; det er derfor strengt nødvendigt at overholde anvisningerne på produktets indpakning nøje. (Må ikke udledes i naturen).

KONTROL AF OLIESTAND OG OLIESKIFT I PUMPE

Kontroller højtrykspumpens oliestand med jævne mellemrum ved hjælp af kontrollampen (fig. 11A) eller oliemålepinden (fig. 11B). Hvis olien ser uklær ud, skal man straks kontakte den tekniske assistance. Olien skal skiftes efter de første 50 driftstimer og derefter hver 500. time eller en gang om året.

Frengangsmåde:

- 1) Skru aftapningshætten under pumpen (fig. 11C) af.
- 2) Skru hætten med oliemålepind (fig. 11) af.
- 3) Lad al olien dryppe ned i en beholder, og aflever den til et autoriseret opsamlings- og bortskaffelsesfirma.
- 4) Skru aftapningshætten på, og hæld olie på igennem det øverste hul (fig. 12A), indtil niveauet angivet på kontrollampen (fig. 12B) er nået.

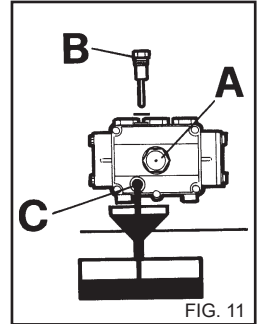

FIG. 11

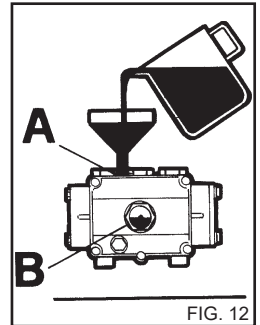

FIG. 12

Anvend udelukkende SAE 15W 40 olie.

Hvis højtryksrenseren ikke har nogen aftapningshætte, skal der rettes henvendelse til den tekniske assistance for at få olien skiftet.

RENGØRING AF VANDFILTER

Rens vandfilteret med jævne mellemrum, og fjern eventuelle urenheder (fig. 13).

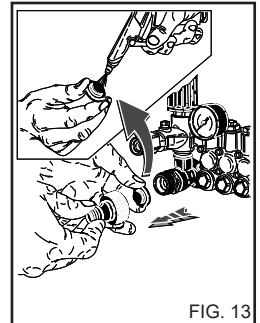

FIG. 13

UDSKIFTNING AF HØJTRYKSDYSEN

Vigtigt

Højtryksdysen, der er monteret på dyserøret, skal udskiftes med jævne mellemrum, eftersom den udsættes for normal slitage under driften. Et typisk tegn på slitage er et fald af højtryksrenserens driftstryk. Hvis den skal udskiftes, indhent instrukser hos leverandøren og/eller forhandleren.

Dansk

SAMMENFATTENDE TABEL OVER ALMINDELIG VEDLIGEHOVELSE, DER PÅHVILER BRUGEREN

Beskrivelse af arbejdsforløb:

Kontrol af elkabel, rør, højtryksovergangsrør.	Ved hver anvendelse
1. olieskift højtrykspumpe	Efter 50 timer
Efterfølgende olieskift højtrykspumpe.	Hver 500. time
Rengøring af vandfilter.	Hver 50. time

SAMMENFATTENDE TABEL OVER EKSTRAORDINÆR VEDLIGEHOVELSE, DER PÅHVILER DET TEKNISKE SERVICECENTER

Beskrivelse af arbejdsforløb:

Udskiftning af højtrykspumpens tætninger.	Hver 500. time
Udskiftning af dyserørets dyse	Hver 200. time
Indstilling og kontrol af sikkerhedsanordninger.	1 gang om året

VIGTIGT:

Tidsangivelserne gælder for almindelige driftsbetingelser. Ved mere belastende anvendelse skal intervallerne mellem hvert indgreb gøres kortere.

Anvend kun originale reservedele til vedligeholdelse og/eller reparationer, eftersom de garanterer den højeste kvalitet, pålidelighed og sikkerhed. Hvis der ikke anvendes originale reservedele, fralægger producenten sig ethvert ansvar, som derimod overdrages til den person, der foretager arbejdet.

HENSTILLING

I tilfælde af langvarig henstilling skal forsyningskilderne adskilles, driftsvæskebeholderen eller -beholderne skal tømmes, og de dele, der kan blive beskadiget på grund af ophobning af støv, skal beskyttes.

Smør de dele, der kan blive beskadiget som følge af tørring, såsom forbindelsesrør. Ved idriftsættelse skal man kontrollere, at der ikke er revner eller rifter i vandforbindelsesrørene.

Olie og kemikalier skal bortskaffes i henhold til den gældende lovgivning.

SKROTNING

Hvis man beslutter sig for ikke længere at anvende højtryksrensere, skal den gøres ubrugelig ved at fjerne dens elforsyningskabel. Det anbefales desuden at sørge for, at de dele af højtryksrensere, der kan udgøre en fare - især for børn, der kan finde på at lege med højtryksrensere ude af drift - gøres ufarlige.

Produktet skal betragtes som specialaffald af typen WEEE (affald af elektrisk og elektronisk udstyr), og det opfylder kravene i de seneste miljødirektiver. Det skal bortskaffes særskilt fra almindelig affald i overensstemmelse med de gældende lovbestemmelser.

Afmonterede dele, der skal skrottes, må ikke anvendes som reservedele.

Dansk

FORSTYRELSE - AFHJÆLPNING

Før hvilket som helst vedligeholdelsesarbejde skal højtryksrenseren adskilles fra elnettet, ved hjælp af den retningsuafhængige afbryder eller ved at tage stikket ud af stikkontakten, og fra vandforsyningsnettet.

FORSTYRELSE	ÅRSAGER	AFHJÆLPNING
Højtryksrenseren starter ikke, når afbryderen drejes.	Ingen elektrisk forbindelse.	Kontrollér netspændingen (se de tekniske data).
	Udløsning af varmesikring.	Genopret (ved behov for yderligere indgreb kontakt den tekniske assistent).
	Udløsning af retningsuafhængig afbryder.	Genopret (ved behov for yderligere indgreb kontakt den tekniske assistent).
Der leveres ikke nogen stråle.	Vandforsyningens forbindelse defekt.	Kontrollér.
	Vandfilter tilstoppet. Netforsyningshanen lukket.	Rens. Åbn.
Pumpen kører, men den når ikke det nominelle tryk.	Vandtilførselsfilter tilstoppet. Vandforsyningens forbindelse defekt.	Rens. Kontrollér.
	Trykreguleringsventil stillet på minimum	Regulér.
	Dyserørets dyse slidt.	Kontakt servicecenteret, og anmod om indgreb.
	Rengøringsmiddelopsugningsanordning på dyserør åben.	Luk.
	Ventiler snavsede eller slidte.	Kontakt servicecenteret, og anmod om indgreb.
Trykøstiger og falder, mens dyserøret er åbent.	Dyse tilstoppet eller deformeret.	Rens eller anmod om indgreb ved at kontakte servicecenteret.
	Utilstrækkelig forsyning.	Kontrollér.
Utilstrækkelig opsugning af rengøringsmiddel.	Rengøringsmiddel brugt op. Betjeningselement på dyserør ikke aktiveret.	Fyld dunken med rengøringsmiddel. Placér betjeningselementet på dyserøret.
Der er vand i olien.	Olietætningsringe slidte.	Kontakt servicecenteret, og anmod om indgreb.
Vandudsivning fra hoved.	Tætninger slidte.	Kontakt servicecenteret, og anmod om indgreb.

VIGTIGT:

Anvend kun originale reservedele til vedligeholdelse og/eller reparationer, eftersom de garanterer den højeste kvalitet, pålidelighed og sikkerhed. Hvis der ikke anvendes originale reservedele, fratægger producenten sig ethvert ansvar.

Gratulerar! Vi tackar dig

för köpet av denna rengöringsmaskin. Du vill inte ta några risker: **Du vill ha det bästa.**

Vi har redigerat denna handbok för att du ska kunna dra fördel av kvaliteten och den höga prestandan som denna rengöringsmaskin erbjuder.

Vi rekommenderar att du läser igenom alla avsnitt innan användningen.

Märket CE på rengöringsmaskinen visar produktens överensstämmelse med europastandarderna ifråga om säkerhet.

Vi föreslår även ett brett sortiment rengöringsmaskiner, som:

SUGANORDNINGAR, SOP- OCH TORKMASKINER, SOPMASKINER samt ett komplett sortiment av tillbehör, kemiska rengöringsmedel som passar för en rengöring av alla slags ytor.

Be din återförsäljare om en komplett katalog över våra produkter.

ÖVERSÄTTNING AV ORIGINALINSTRUKTIONER

Texten har noggrant kontrollerats. Tillverkaren skall dock underrättas om eventuella tryckfel.

Med syftet att förbättra produkten, förbehåller sig tillverkaren sig rätten att utföra ändringar på denna utgåva utan någon förvarning.

En kopiering, även delvis, av denna handbok är förbjuden utan en tillåtelse från tillverkaren.

FÖRBEREDELSE AV RENGÖRINGSMASKINEN

Montering av munstycket.

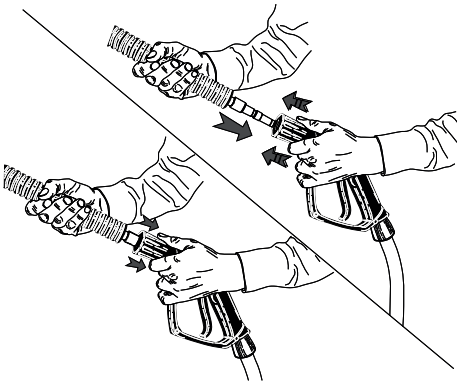

Montering av munstycket.

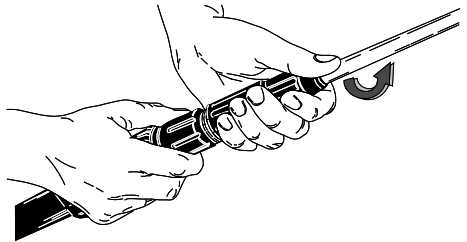

Vattenanslutning.

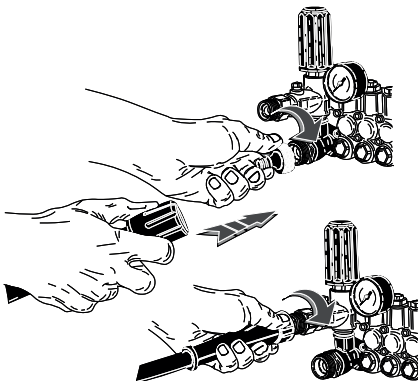

Elanslutning.

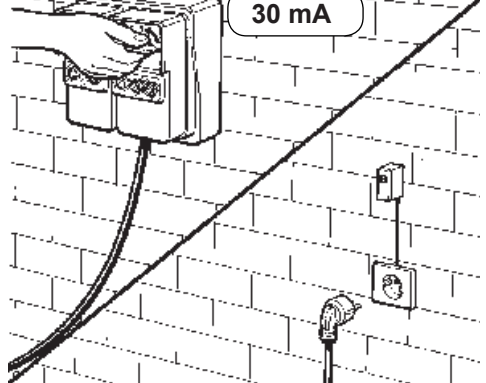

Läs igenom handboken utan att ansluta rengöringsmaskinen till el- och vattennätet.

BESKRIVNING AV SYMBOLERNA PÅ RENGÖRINGSMASKINEN

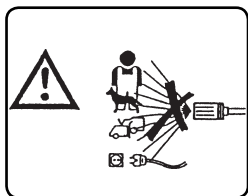

RIKTA INTE STRÅLEN MOT PERSONER, DJUR, STRÖMUTTAG PÅ MASKINEN.

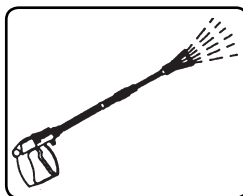

VATTENUTSLÄPP.

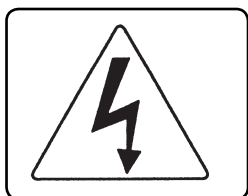

VARNING-FARA FÖR EL-SHOCKER.



TÄNDNING AV PUMPMOTORN.

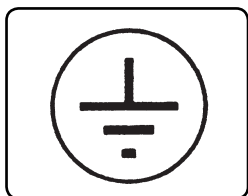

JORDNING.



KEMISK PRODUKT (RENGÖRINGSMEDEL)

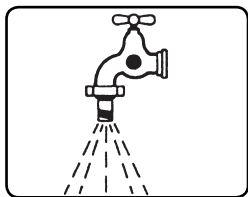

VATTENINTAG.



SPECIALAVFALL. SKAFFAS INTE BORT I KOMMUNALA AVFALL.

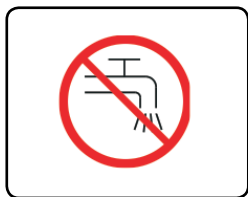

SKA INTE FÖRSÖRJAS MED DRICKSVATTEN. ANVÄND EN LEDNINGSBRYTARE ENLIGT STANDARDEN SS-EN 12729 TYP BA.



ANVÄND LÄMPLIGA PERSONLIGA SKYDDSUTRUSTNINGAR.

RISKKLASSIFICERING:



Fara

Vid en omedelbar risk som kan orsaka allvarliga eller livshotande skador.



Varning

Vid situationer där det finns möjlig risk som kan orsaka allvarliga skador.

Viktigt

Vid situationer där det finns möjlig risk som kan orsaka kroppsel eller materialskadorna.

FÖRORD



Varning

Denna handbok ska läsas igenom innan installationen, igångsättningen och användningen av rengöringsmaskinen. Denna handbok är en del som ingår i produkten.

Läs noggrant igenom anvisningarna och instruktionerna i denna handbok då de ger viktiga indikationer angående en **SÄKER DRIFT** och ett **SÄKERT UNDERHÅLL**. Var speciellt uppmärksam med de allmänna säkerhetsföreskrifterna.

FÖRVARA DENNA HANDBOK FÖR FRAMTIDA KONSULTERING.



Varning

Användaren av rengöringsmaskinen och underhållspersonalen ska känna till innehållet i denna handbok.

KLASSIFICERING

Användaren ska respektera rengöringsmaskinens användningsvillkor som förutses av standarderna. Klassificeringen som anges ska iakttas

Rengöringsmaskinen ifråga om skydd mot elektriska stötar är en apparat av **Klass I**.

Rengöringsmaskinen är fabriksinställd och samtliga säkerhetsanordningar på denna är tillslutna. **Det är förbjudet att ändra på deras inställning.**

Den väggmonterade rengöringsmaskinen ska monteras på kraftiga och jämna väggar.

Rengöringsmaskinen ska anses som en fast monterad apparat. Risk finns om denna föreskrift inte iakttas.

Rengöringsmaskinen ska inte användas i frätande eller explosiva atmosfärer (ångor eller gaser).

ALLMÄNNA SÄKERHETSREGLER FÖR ANVÄNDANDE AV HÖGTRYCKSSPRUTOR



Attention

- Elanslutningen ska utföras av tekniker som kan arbeta enligt gällande standarder och enligt tillverkarens instruktioner (följ standarden IEC 60364-1).

En felaktig anslutning kan medföra skador på personer, djur eller föremål. Tillverkaren ska inte anses ansvarig för detta.

- Rengöringsmaskinerna med en effekt på under 3 kW är utrustade med en kontakt för koppling till elnätet.

I detta fall, kontrollera att anläggningens elektriska område och strömuttagen är lämpliga för apparatens maximala effekt som anges på skylten (kW).

Vid tvivel, kontakta den auktoriserade personalen.

Om uttaget och apparatens kontakt inte är kompatibla, byt ut kontakten av en auktoriserad personal.

Innan rengöringsmaskinen kopplas, se till att kännetecknen på märkskyltarna motsvarar elnätet.

- Använd inte förlängningssladdar för att försörja rengöringsmaskinen.

Om förlängningssladdar används måste kontakten och uttaget hållas täta. Olämpliga förlängningssladdar kan vara farliga.

- Rengöringsmaskinens elsäkerhet garanteras endast då den är korrekt ansluten till en jordledning enligt gällande standarder ifråga om elsäkerhet (följ standarden IEC 60364-1).

- Kontrollera detta väsentliga säkerhetskrav. Vid tvivel, ska en korrekt kontroll av anläggningen utföras av en auktoriserad personal.

Tillverkaren ska inte anses som ansvarig för eventuella skador som orsakas pga att anläggningen inte har en jordledning.

-Rengöringsmaskinen ska anslutas elnätet med hjälp av en flerpolig brytare för öppning av kontakter på minst 3 mm och elektriska egenskaper som är lämpliga för apparaten. (detta krav gäller inte för rengöringsmaskiner med kontakter med en effekt som är under 3kW).

Det rekommenderas att strömförsörjningen inkluderar en differentialbrytare som avbryter försörjningen om strömmen mot jord överstiger 30 mA under 30 ms eller en anordning som kontrollerar jordkretsen.

- Rengöringsmaskinen är endast frånkopplad från elnätet då kontakten dras ut och/eller då den flerpoliga brytaren på anläggningen släcks.

Om ovanstående inte iakttas, kan tillverkaren inte anses ansvarig och anses vara en felaktig användning av produkten.

- Rengöringsmaskinen ska anses som en fast monterad apparat.

- Rengöringsmaskinen med anordningen "Total stop" ska anses släckt då den flerpoliga brytaren står på läget "O" eller med kontakten frånkopplad från strömuttaget.

- Rengöringsmaskinen ska inte användas av barn, minderåriga, personer med fysiska, sensoriella eller mentala funktionshinder, personer som är påverkade eller som inte har någon erfarenhet och kunskap om maskinen.

Operatören ska underrättas om apparatens bruksanvisning av en säkerhetsansvarig person.

Barn måste övervakas så att de inte kan leka med rengöringsmaskinen.

- Vattnet som rinner igenom en separator klassificeras inte längre som dricksvatten. Använd en lämplig ledningsbrytare enligt standarden SS-EN 12729 typ BA.

- Använd endast originala tillbehör som erbjuder en garanti för en säker funktion av apparaten.

- Slangen för en koppling mellan röret och rengöringsmaskinen får inte vara skadad. Byt omedelbart ut den vid skada.

På slangen ska det tillåtna trycket, tillverkningsdatumet och tillverkaren stå markerad.

- Rör, fogar och kopplingar för högtryck är viktiga för rengöringsmaskinens säkerhet. Använd endast originala tillbehör som godkänts av tillverkaren.

- Använd inte rengöringsmaskinen då det finns personer och/eller djur inom dess räckvidd.

- Högtrycksstrålarna kan vara farliga om de inte används riktigt. Strålen får aldrig riktas mot personer och/eller djur, elektriska apparater eller mot själva apparaten.

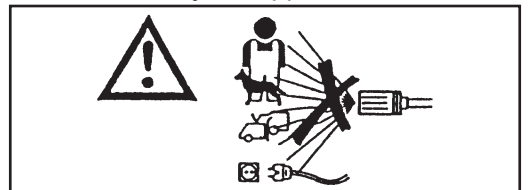

- Högtrycksstrålen skapar en reaktionskraft på röret. Håll stadigt i rörets grepp.

- En användning av rengöringsmaskinen ska uppskattas beroende på typen av rengöring som ska utföras. Skydda dig mot utkast av fasta kroppar eller frätande ämnen genom att bära lämpliga skyddsplagg.

- En användning av rengöringsmaskinen

ska uppskattas beroende på området i vilket rengöringen utförs. (t.ex. livsmedelsindustrin, läkemedelsindustrin, osv.) Motsvarande standarder och säkerhetsföreskrifter ska iakttas.

- Rikta inte strålen mot dig själv eller andra för att göra rent kläder eller skor.

- Under användningen är det förbjudet att blockera sprutrörets avtryckare (spak) på flödesläget.

- Innan någon som helst rengöring och/eller underhåll, koppla från rengöringsmaskinen från el- och vattennätet.

- Säkerhetsanordningarna ska regelbundet, **minst en gång om året**, kontrolleras av vårt tekniska servicecenter.

- Om apparaten ska användas i en stängd lokal, installera ett sugsystem för rökbildningarna och en lämplig ventilation för lokalerna.

- Täck inte för luftöppningarna eller ventilationsspringor för spillvärme.

- Använd inte rengöringsmaskinen med en skadad elkabel.

Om kabeln är skadad, kontakta endast vårt tekniska servicecenter för ett byte.

Elkabeln får inte bytas av användaren.

- Elkabeln får aldrig dras och dess bana ska skyddas mot oavsiktliga klämningar.

- Användningen av vilken som helst elektrisk apparat innebär att vissa väsentliga regler ska följas:

- vidrör inte apparaten med blöta händer eller fötter
- använd inte apparaten med bara fötter eller med olämpliga klädesplagg.

• dra inte i elkabeln eller i själva apparaten för att lossa kontakten från strömuttaget. (för rengöringsmaskinen med en effekt på under 3kw med kontakt).

- Vid skada och/eller dålig funktion, stäng omedelbart av rengöringsmaskinen (genom att koppla från den från elnätet med den flerpoliga brytaren eller genom att koppla från kontakten från uttaget för rengöringsmaskiner med en effekt på under 3 kw, och vattennätet). Utför inga åtgärder på den.

Rengöringsmaskinen ifråga om skydd mot elektriska stötar är en apparat av **Klass I**.

Kontakta vårt tekniska servicecenter.

Om ovanstående inte iakttas, kan tillverkaren inte anses ansvarig och anses vara en felaktig användning av produkten.

FÖRUTSEDD ANVÄNDNING

Apparaten ska användas för att göra rent maskiner, bilar, byggnader, verktyg och ytor som är lämpliga för en högtryckstvätt med rengöringsmedel mellan 25 till 250 bar. (360 - 3600 PSI).

Denna apparat har formgetts för en användning med rengöringsmedel som levereras eller rekommenderas av tillverkaren. En användning av andra rengöringsmedel eller kemiska ämnen kan påverka apparatens säkerhet.

Denna apparat ska endast användas för det den förutsetts för.

All annan användning ska anses som olämplig och därmed oresonlig.

Orimliga användningar är till exempel.

- Tvättning av ytor som är olämpliga för en högtryckstvätt.
- Rengöring av personer, djur, elektriska apparater och själva apparaten.
- Användning av rengöringsmedel eller olämpliga kemiska ämnen.
- Blockering av avtryckaren (spak) på röret på flödesläget.
- Installation på olämpliga väggar.

Tillverkaren ska inte anses som ansvarig för eventuella skador som orsakas pga olämpliga, felaktiga och orimliga användningar.

Ifråga om säkerhet, tillverkas rengöringsmaskinerna enligt gällande standarder.

FÖRBEREDANDE ARBETSUPPGIFTER**UPPACKNING**

Efter att apparaten packats upp, kontrollera att den är hel. Vid tvivel, använd inte rengöringsmaskinen. Kontakta din återförsäljare.

Emballagets delar (påsar, lådor, spikar, osv.) får inte lämnas inom räckhåll för barn eftersom de innebär en fara ska skaffas bort eller ska förvaras i enlighet med landets miljöstandard.

MONTERING AV LOSSADE DELAR PÅ MASKINEN

Maskinens huvuddelar och säkerhetsanordningar monteras av tillverkaren.

Andra delar på rengöringsmaskinen levereras nedmonterade pga emballaget och transporten.

Det är användarens uppgift att montera dessa enligt instruktionerna i varje monteringsatts.

MÄRKSKYLT:

På märkskylten står rengöringsmaskinens huvudsakliga tekniska egenskaper och sitter på vagnen. Den är alltid synlig.

⚠ Varning

Kontrollera att produkten har denna skylt vid inköpet. I annat fall, underrätta omedelbart tillverkaren och/eller återförsäljaren. Apparater utan denna märkskylt ska inte användas. Tillverkarens ansvar förfaller i detta fall.

Produkter som inte har denna märkskylt ska anses som anonyma och potentiellt farliga.

INSTALLATION PÅ VÄGG.

Den väggmonterade rengöringsmaskinen ska alltid installeras på kraftiga väggar i betong eller murbruk.

⚠ Fara

Installera inte den väggmonterade rengöringsmaskinen på skiljeväggar i gipskivor eller lätt tegel (perforerade).

Använd lämpliga fästeanordningar för väggmonteringen beroende på typen av vägg och vikten på rengöringsmaskinen som ska installeras (se tabellen över tekniska egenskaper).

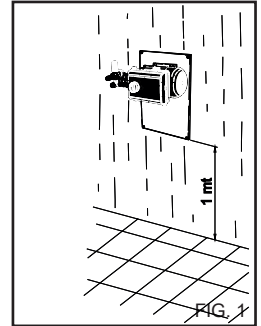

Installera den väggmonterade rengöringsmaskinen minst 1 meter från marken, skyddad mot droppande vatten eller stänk.

⚠ Fara

Använd inte rengöringsmaskinen om den placerats horisontellt på marken eller inte har monterats på väggen.

STYR- OCH KONTROLLANORDNINGAR**⚠ Varning**

Innan en anslutning till vatten- och elnätet, kontrollera att rengöringsmaskinens styr- och kontrollanordningar fungerar. Utför detta arbetsmoment enligt beskrivningen i instruktionsboken och se motsvarande figurer.

KOPPLING TILL VATTENÄTET

Koppla matarröret till nätet (fig. 2A) och till rengöringsmaskinens koppling (fig. 2B).

Kontrollera att vattennätet levererar den mängd vatten och tryck som krävs för rengöringsmaskinens funktion 200 + 800 kPa. (29+116 PSI). Maximal vattentemperatur: 50°C (122 °F).

MONTERING AV TILLBEHÖREN**⚠ Varning**

Risk för kroppsskador. Använd endast originala tillbehör som tillhandahålls eller auktoriserats av tillverkaren. Montera tillbehören endast när apparaten är släckt.

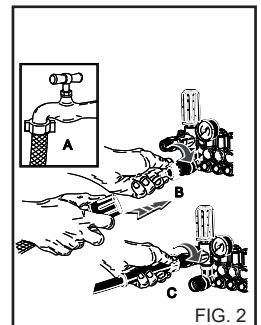

Koppla högtrycksröret till rengöringsmaskinen (fig. 2C) och till sprutröret (fig. 3).

Viktigt

Rent vatten ska användas för rengöringsmaskinen.



Fara.

Smutsigt eller sandigt vatten, innehållande frätande och förtunnande kemiska produkter, orsakar allvarliga skador på rengöringsmaskinen.

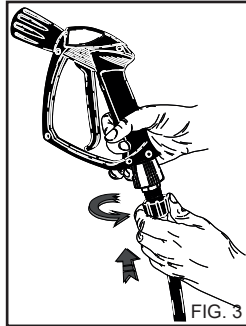

Om ovanstående inte iakttas, kan tillverkaren inte anses ansvarig och anses vara en felaktig användning av produkten.



Viktigt

Respektera bestämmelserna som ges av vattenförsörjningsverket.

Gällande regler förutsätter att apparaten inte kopplas till dricksvattennätet som inte har en lämplig ledningsbrytare.

Använd en lämplig ledningsbrytare enligt standarden SS-EN 12729 typ BA.

Vattnet som rinner igenom en separator klassificeras inte längre som dricksvatten.



Varning

Koppla inte maskinen till behållare med dricksvatten.



Fara

Sug aldrig upp vätskor som innehåller rena lösningsmedel eller syror!

Till exempel bensen, förtunningsmedel för målarfärger eller gasolja. Dimman som sprids av sprutröret är mycket brandfarlig, explosiv och giftig.

Använd inte aceton, rena syror och lösningsmedel eftersom de kan orsaka allvarliga skador på rengöringsmaskinen.

KOPPLING TILL ELNÄTET

Rengöringsmaskinens anslutningen till nätet ska utföras av en elektriker som ska följa gällande standarder och lagar.

Kontrollera att nätets spänning på anläggningen motsvarar spänningen som rengöringsmaskinen är förutsedd för, markerad på märkskylten.



Fara

- Elkabeln ska skyddas mot oavsiktliga klämningar.

- Använd inte rengöringsmaskinen med en skadad elkabel.

- Användningen av vilken som helst elektrisk apparat innebär att vissa väsentliga regler ska följas:

- Vidrör inte apparaten med blöta händer eller fötter.

- Använd inte apparaten med bara fötter eller med olämpliga klädesplagg.

- Dra inte i elkabeln eller i själva apparaten för att lossa kontakten från strömuttaget.

(för rengöringsmaskinen med en effekt på under 3kw med kontakt)

Rengöringsmaskinen ifråga om skydd mot elektriska stötar är

en apparat av **Klass I**.

Om ovanstående inte iakttas, kan tillverkaren inte anses ansvarig och anses vara en felaktig användning av produkten.

KLÄDER OCH UTRUSTNINGAR



Använd skyddsskor med halksäkra sulor. Bär skyddsglasögon eller visir och skyddskläder. Det rekommenderas att använda en arbetsoverall för att minska risk för kroppsskador vid en oavsiktlig kontakt med högtrycksvatten.

ANVÄNDNING AV RENGÖRINGSMASKINEN

KONTROLLPANEL

A - Strömbrytare

START AV RENGÖRINGSMASKINEN

1) Öppna vattenkranen (fig. 2A).

2) Koppla rengöringsmaskinen till elnätet med den flerpoliga brytaren eller genom att koppla kontakten till strömuttaget..

3) Starta rengöringsmaskinen genom att vrida tändningsbrytaren till läget "I" (fig. 4A).

⚠ Varning

Högtrycksstrålen skapar en reaktionskraft på röret. Håll stadigt i rörets grepp.

4) Tryck greppets spak och börja tvätta.

⚠ Varning

Rengöringsmaskinerna med systemet "Total stop" startar och stannar upp motorn då spaken på rörets grepp trycks in eller släpps.

⚠ Fara

Blockera inte greppets spak på flödesläget.

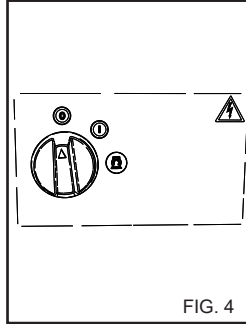
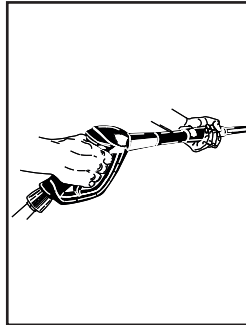

FIG. 4



VIKTIGT!

För att ta bort eventuellt smuts eller luftbubblor från hydraulkretsen, starta först rengöringsmaskinen utan sprutrör och låt vattnet komma ut under några sekunder.

Eventuellt smuts kan täppa till munstycket och förhindra dess funktion (fig. 5).

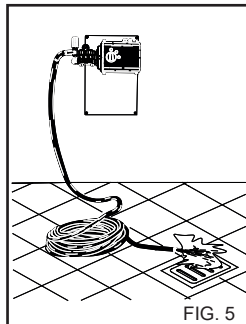

FIG. 5

ANVÄNDA TILLBEHÖR.

Rengöringsmaskinen har ett munstycke med en platt stråle med en vinkel på 15° för en rengöring av många olika ytor.

⚠ Varning

Rikta strålen på ett relativt långt avstånd för att undvika skador på grund av det höga trycket.

ROTERTANDE HUVUD (tillbehör)

Rengöringsmaskinen kan förutses med ett huvud som har ett roterande huvud för rengöring av smuts som är svårt att ta bort.

⚠ Fara:

Rikta strålen på ett relativt långt avstånd för att undvika skador på grund av det höga trycket.

Rikta inte strålen mot personer, djur eller strömuttag.

STOPP AV RENGÖRINGSMASKINEN

1) Efter användningen med rengöringsmedel, skölj sugkretsen, sätt i rengöringsmedlets sugslang en ren vattendunk och sätt igång pumpen under 1 minut med doseringskranen helt öppen och sprutröret i läge för spridning av rengöringsmedlet.

2) Stäng av rengöringsmaskinen genom att vrida tändningsbrytaren till läget "0" (fig. 4A).

3) Töm trycket i högtrycksröret genom att trycka på avtryckaren.

4) Koppla från rengöringsmaskinen från elnätet med den flerpoliga brytaren eller genom att koppla från kontakten från strömuttaget.

5) Stäng vattenkranen (fig. 2A).

⚠ Varning

Då rengöringsmaskinen lämnas, även tillfälligt, ska den stängas av med den flerpoliga brytaren eller genom att koppla från kontakten från strömuttaget.

⚠ Varning

Rengöringsmaskinen med anordningen "Total stop" ska anses släckt då den flerpoliga brytaren står på läget "O" eller med kontakten fränkopplad från strömuttaget.

⚠ Varning

Då rengöringsmaskinen inte används, stäng greppets säkerhetsanordning (fig.6).

⚠ Varning

Om rengöringsmaskinen sätts på tom, medför detta allvarliga skador på pumpens packningar.

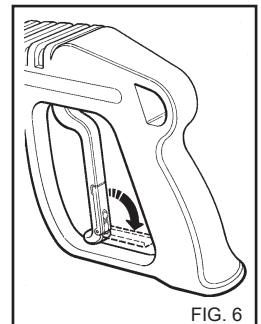

FIG. 6

RÅD FÖR ANVÄNDNING AV RENGÖRINGSMEDEL**⚠ Varning**

Denna rengöringsmaskin har formgetts för en användning med rengöringsmedel som levereras eller rekommenderas av tillverkaren.

En användning av andra rengöringsmedel eller kemiska ämnen kan påverka rengöringsmaskin säkerhet.

- 1) Av miljöskyddsskäl rekommenderas en rimlig användning av rengöringsmedel, enligt föreskrifterna på produktens förpackning.
- 2) Välj rekommenderade produkter i sortimentet som passar rengöringen som ska utföras och lös upp det i vatten (fig 2) enligt beskrivningarna på produktens förpackning eller på katalogen över lämpligare rengöringsmedel för typen av rengöringsmaskin med kall- eller hetvatten.
- 3) Be din återförsäljare om katalogen över rengöringsmedlen.

ARBETSFASER FÖR EN RIKTIG TVÄTT MED HJÄLP AV RENGÖRINGSMEDEL

1) Förbered det lämpligaste rengöringsmedlet för smutsen eller ytorna som ska göras rent.

2) Avlägsna förlängningen från handtaget och sätt i munstyckssatsen (fig. 7). Sätt på rengöringsmaskinen och täck ytan som ska tvättas nerifrån och upp.

För versionen med insugning av rengöringsmedel, aktivera reglaget för insugning av rengöringsmedlet på sprutorret (fig. 8).

Låt det verka i några minuter.

3) Torka noggrant hela ytan uppifrån och ner med högtrycksvatten.

4) Efter användningen med rengöringsmedel, skölj sugkretsen, sätt i rengöringsmedlets sugslang (fig. 8) i en ren vattendunk och sätt igång pumpen under 1 minut och sprutorret under vattenflödet.

ANVÄNDNING AV DET REGLERBARA HUVUDET. (Fig. 8)

Det reglerbara huvudet gör att du kan välja ett högt och lågt vattentryck. Välj trycket genom att vrida huvudet. Högtrycksläge A. Lågtryck läge B.

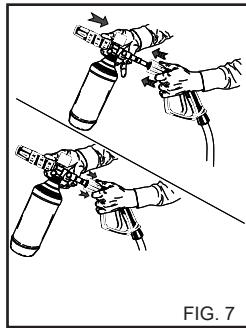

FIG. 7

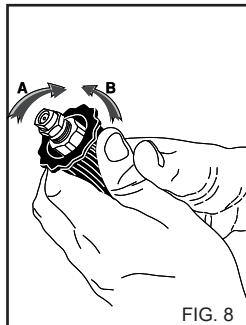

FIG. 8

REGLERING AV TRYCKET

Detta kapitel gäller endast modeller med "Tryckregulator".

Tryckregulatorn, fig. 9, gör att arbetstrycket kan ställas in. Vrid knappen C moturs (B) (lågsta) för att minska arbetstrycket.

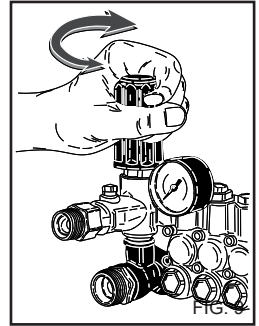

FIG. 9

UNDERHÅLL

ENDAST DE ÅTGÄRDER SOM TILLÅTS I INSTRUKTIONSBOKEN KAN UTFÖRAS AV ANVÄNDAREN. VILKEN SOM HELST ANNAN ÅTGÄRD ÄR FÖRBUDEN

⚠ Fara

För underhåll på högtryckspumpen, de elektriska delarna och alla delar med säkerhetsfunktioner, kontakta vårt servicecenter.

Tillverkaren tar inget ansvar om någon utan tillverkarens medgivande har försökt justera, modifiera, reparera eller se över maskinen.

Användaren måste förutom manualen behålla all dokumentation över reparation och planerade serviceintervall, liksom över maskinens elektriska installation enligt gällande lagstiftning (följ bestämmelserna i standarden 60364-1 följas) och förvara den på säker plats.

Kontrollera regelbundet, minst en gång per år, alla säkerhetsanordningar hos någon av våra serviceverkstäder.

Speciellt måste avgassystemet på hetvattensprutan kontrolleras enligt tillverkarens specifikationer.

⚠ Fara

Innan något som helst underhåll, koppla från rengöringsmaskinen från elnätet med den flerpoliga brytaren eller genom att koppla från kontakten från strömuttaget. Koppla från den från vattennätet med kranen (se kapitlet för koppling till el- och vattennätet).

Efter avslutat underhåll, kontrollera att samtliga paneler har tagits bort riktigt och fästs med förutsedda skruvar innan rengöringsmaskinen kopplas tillbaka till el- och vattennätet.

Det finns risk för elchock om denna föreskrift inte iakttas.

FRYSSKYDDSMEDEL

Rengöringsmaskinen ska inte utsättas för frost.

Efter arbetet eller för längre stillastående i mycket kalla områden, måste ett frostskyddsmedel användas för att undvika allvarliga skador på hydraulkretsen.

ANVÄNDNING AV FROSTSKYDDSMEDEL (fig. 10)

- 1- Stäng av vattnet (kran), koppla från matarröret och sätt på rengöringsmaskinen tills den helt töms.
- 2- Stäng av rengöringsmaskinen med tändningsbrytaren på läget ("0").
- 3- Förbered behållaren med frostskyddsmedlet.
- 4- För ner matarröret i behållaren med frostskyddsmedlet.
- 5- Starta rengöringsmaskinen med tändningsbrytaren i läget ("I").
- 6- Sätt på rengöringsmaskinen tills frostskyddsmedlet kommer ut ur röret.
- 7- Sug även upp frostskyddsmedlet även från rengöringsmedlets sugning.
- 8- Stäng av rengöringsmaskinen och koppla från den med den flerpoliga brytaren eller genom att koppla kontakten till strömuttaget.

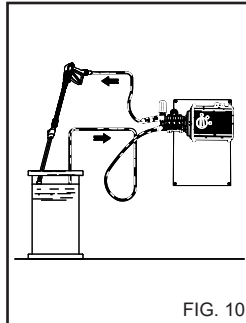

FIG. 10

⚠ Varning

Frostskyddsmedlet är en produkt som kan orsaka föroreningar och följ därför noggrant instruktionerna på produktens förpackning. (Produkten får inte dumpas i miljön).

KONTROLL AV NIVÅN OCH BYTE AV PUMPENS OLJA

Kontrollera regelbundet oljenivån i högtryckspumpen genom titthålet (fig. 11A) eller mätstickan (fig. 11B).

Om olja är mjölkvit, kontakta omedelbart den tekniska servicen.

Oljan ska den första gången bytas efter 50 arbetstimmar eller därefter var 500e timme eller en gång om året.

Gör så här:

- 1) Skruva loss avtappningspluggen som sitter under pumpen (fig. 11C).
- 2) Skruva loss pluggen med mätstickan (fig. 11).
- 3) Låt oljan rinna ut helt i en behållare och överlämna den till en auktoriserad uppsamlingscentral för bortskaffande.
- 4) Skruva tillbaka avtappningspluggen och fyll på olja från det övre hålet (fig. 12A) till den nivå som anges på titthålet (fig. 12B).

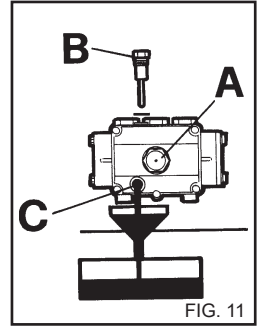

FIG. 11

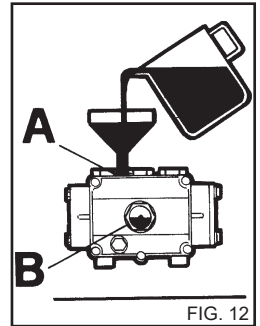

FIG. 12

För rengöringsmaskiner utan avtappningspluggen, ska den tekniska servicen utföra bytet.

Använd endast oljan SAE 15 W40.

RENGÖRING AV VATTENFILTER

Gör regelbundet rent vattenfiltret och ta bort eventuellt smuts (fig. 13).

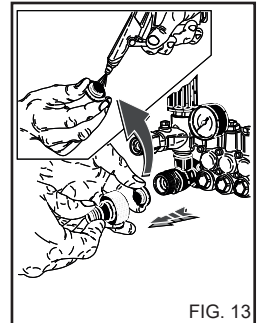

FIG. 13

BYTE AV HÖGTRYCKSMUNSTYCKET

Viktigt

Högtrycksmunstycket ska regelbundet bytas på röret då detta normalt slits ut under funktionen. Slitaget identifieras i vanliga fall av ett tryckfall under rengöringsmaskinens funktion. För ett eventuellt byte, kontakta leverantören och/eller återförsäljaren för instruktioner.

Svenska

TABELL ÖVER PLANERADE UNDERHÅLL SOM SKA UTFÖRAS AV ANVÄNDAREN

Beskrivning av arbetsmomenten:

Kontroll av elkabeln-rör-högtryckskopplingar	Vid varje användning
1a oljebytet för högtryckspumpen Efterkommande oljebyten för högtryckspumpen	Efter 50 timmar Var 500e timma
Rengöring av vattenfilter	Var 50e timma

TABELL ÖVER SÄRSKILDA UNDERHÅLL SOM SKA UTFÖRAS AV SERVICECENTRET

Beskrivning av arbetsmomenten:

Byte av packningar för högtryckspumpen	Var 500e timma
Byte av sprutrörets munstycke	Var 200e timma
Finjustering och kontroll av säkerhetsanordningarna.	1 gång om året

VIKTIGT:

Tiderna som anges gäller för normala funktionsvillkor. För tyngre användningar ska intervallerna för varje arbetsmoment minskas.

För underhållet och/eller reparationer, använd endast originala reservdelar som erbjuder de bästa egenskaperna ifråga om kvalitet, pålitlighet och säkerhet. Om originala reservdelar inte används, avsäger sig tillverkaren ansvaret. Denne hänvisar till en person som kan utföra åtgärden.

AVSÄTTNING

Vid en avsättning under en längre period är det nödvändigt att koppla från energikällorna, tömma tanken(arna) som innehåller vätskorna och förutse ett skydd av de delar som kan skadas av damm. Smörja in delarna som kan skadas vid en torkning, som ledningsrör.

Vid igångsättningen, kontrollera att det inte finns några sprickor eller hack på vattenslangarna. Oljor och kemiska produkter ska skaffas bort enligt gällande lagar.

SKROTNING

Om rengöringsmaskinen inte ska användas längre, rekommenderas det att elkabeln avlägsnas så att den inte längre kan användas. Det rekommenderas även att ofarliggöra rengöringsmaskinens delar som kan innebära en fara, speciellt för barn som kan leka med rengöringsmaskinen ur funktion. denna produkt är ett specialavfall av typ WEEE och överensstämmer med kraven i de nya direktiven om miljöskydd. Ska skaffas bort separat från kommunala avfall enligt gällande lagar och föreskrifter.

Använd inte de monterade delarna som ska skrotas som reservdelar.

Svenska

FEL - ÅTGÄRDER

Innan någon som helst åtgärd, koppla från rengöringsmaskinen från elnätet med den flerpoliga brytaren eller genom att koppla från kontakten från strömuttaget, och vattenuttaget.

FEL	ORSAKER	ÅTGÄRDER
Rengöringsmaskinen startar inte då brytaren vrids.	Elanslutning saknas. Värmskyddet har aktiverats. Flerpolig brytare har utlösts.	Kontrollera nätets spänning (se de tekniska egenskaperna). Återställ (Vid ytterligare åtgärder, kontakta ett service center). Återställ (Vid ytterligare åtgärder, kontakta ett service center).
Det finns ingen stråle.	Skadad vattenanslutning. Tilltäppt vattenfilter. Kranen är stängd.	Kontrollera Gör rent den. Öppna den.
Pumpen roterar men når inte det nominella trycket.	Vattenintagets filter är tilltäppt. Skadad vattenanslutning. Den tryckreglerande ventilen står på minimiläget. Sprutrörets munstycke är slitet.	Gör rent den. Kontrollera Reglera. Begär en åtgärd från servicecentret.
	Rengöringsmedlets suganordning på sugröret är öppen.	Stäng den.
	Ventilerna är smutsiga eller slitna.	Begär en åtgärd från servicecentret.
Trycket går ner och upp då sprutröret är öppet.	Tilltäppt eller deformerat munstycke. Otillräcklig försörjning.	Gör rent eller begär en åtgärd från servicecentret. Kontrollera.
Otillräcklig insugning av rengöringsmedel.	Rengöringsmedlet är slut. Kontroll på sprutröret har inte aktiverats.	Fyll på dunken med rengöringsmedel. Ställ in reglaget på sprutröret.
Det finns vatten i oljan.	Tätningringarna är slitna.	Begär en åtgärd från servicecentret.
Vatten läcker från huvudet.	Slitna packningar.	Begär en åtgärd från servicecentret.

VIKTIGT:

För underhållet och/eller reparationer, använd endast originala reservdelar som erbjuder de bästa egenskaperna ifråga om kvalitet, pålitlighet och säkerhet. Om originala reservdelar inte används, avsäger sig tillverkaren allt ansvar.

Gratulerer! Vi ønsker å takke deg

for at du har valgt å kjøpe denne høytrykksvaskeren, med dette valget har du vist at du ikke ønsker å inngå kompromisser: **Du ønsker det beste.**

Vi har utarbeidet denne veiledningen for at du skal kunne utnytte alle kvalitetene og de høye prestasjonene som denne høytrykksvaskeren tilbyr. Vi anbefaler at du leser hele veiledningen grundig før du begynner å bruke maskinen.

CE-merket på høytrykksvaskeren viser at produktet er i overensstemmelse med alle europeiske sikkerhetsstandarder.

Vi tilbyr dessuten et bredt utvalg av rengjøringsmaskiner, slik som:

STØVSUGERE, VASKE-/TØRKEMASKINER, MOTORISERTE KOSTEMASKINER i tillegg til et stort utvalg av tilbehør, kjemiske produkter egnet for rengjøring av alle slags overflater.

Be forhandleren din om en komplett katalog over våre produkter.

OVERSETTELSE AV ORIGINALINSTRUKSJONENE

Denne teksten har blitt grundig kontrollert, men eventuelle trykkfeil kan forekomme og må rapporteres til produsenten. Produsenten forbeholder seg dessuten retten til å foreta endringer og oppdateringer av denne publikasjonen uten forhåndsvarsel, med det formål å forbedre produktet.

All reproduksjon av denne veiledningen, også delvis, er forbudt uten tillatelse fra produsenten.

FORBEREDELSE AV HØYTRYKKSASKEREN

Montering av lansen.

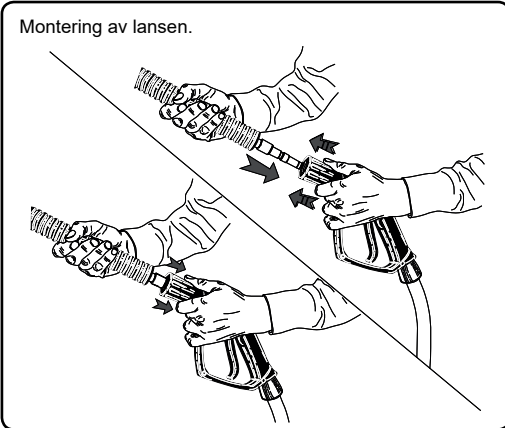

Montering av lansen.

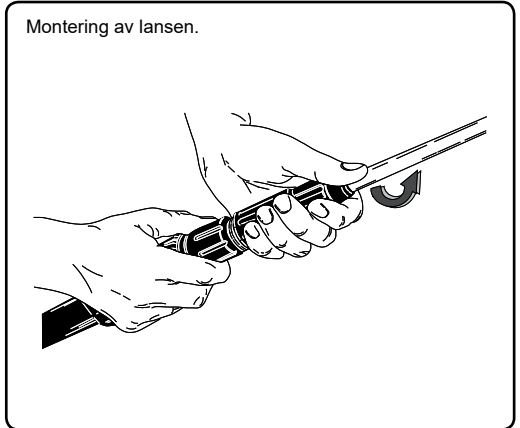

Tilkobling til vannettet.

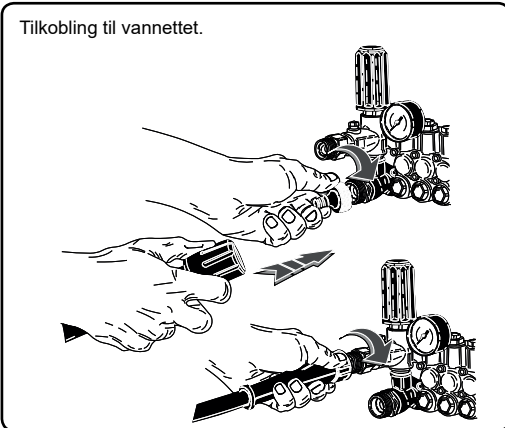

Elektrisk tilkobling.

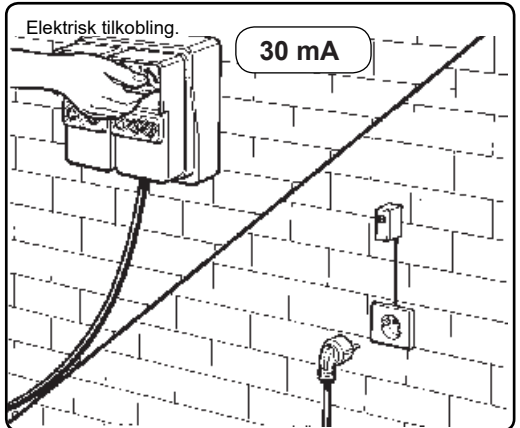

Fortsett å lese denne veiledningen uten å koble høytrykksvaskeren til vann- og strømnettet.

BESKRIVELSE AV SYMBOLENE PÅ HØYTTRYKKSVASKEREN

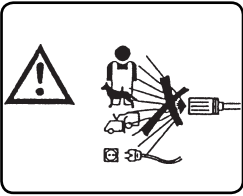

IKKE RETT VANNSPRUTEN MOT PERSONER, DYR, STIKKONTAKTER ELLER SELVE MASKINEN.

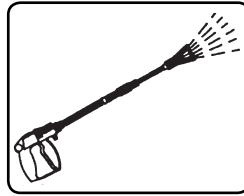

VANNUTGANG.

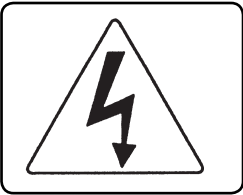

FORSIKTIG, FARE FOR STØT.

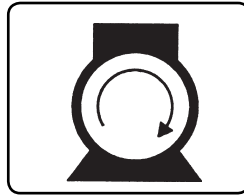

START AV MOTORPUM- PEN.



JORDING.



KJEMISK PRODUKT (VA- SKEMIDDEL).

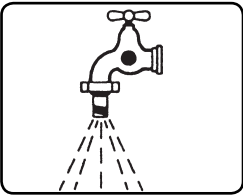

VANNINNGANG.



S P E S I A L A V F A L L . MÅ IKKE KASTES I HUSHOLDNINGSAVFAL- LET.

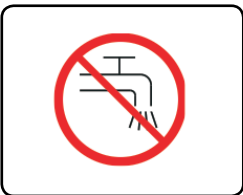

SKAL IKKE FYLLES MED DRIKKEVANN. BRUK EN NETT-SKILLE- BRYTER SOM ER I TRÅD MED STANDARDEN EN 12729 TYPE BA.



BRUK EGNET PERSONLIG VERNEUTSTYR.

RISIKOKLASSIFISERING:



Fare

Varsler om en umiddelbar fare som kan forårsake alvorlig skade eller død.



Forsiktig

Varsler om en mulig fare som kan forårsake alvorlige skader.

Viktig

Varsler om en mulig fare som kan forårsake mindre alvorlige skader på personer eller gjenstander.

FORORD



Forsiktig

Denne veiledningen må leses før du fortsetter med installasjon, oppstart og bruk av høytrykksvaskeren.

Denne veiledningen utgjør en integrert del av produktet.

Les advarslene og instruksjonene i denne veiledningen grundig, da de gir viktige indikasjoner som angår **SIKKERHET, BRUK og VEDLIKEHOLD AV MASKINEN**. Vær spesielt oppmerksom på generelle sikkerhetsindikasjoner som er beskrevet i det gule vedlegget.

OPPBEVAR DENNE VEILEDNINGEN MED OMHU FOR EVENTUELL VIDERE KONSULTASJON.



Forsiktig

Innholdet i denne veiledningen må kommuniseres til brukeren av høytrykksvaskeren og alle som gjennomfører ordinært vedlikehold.

KLASSIFISERING

Brukeren må respektere bruksbetingelsene for høytrykksvaskeren, slik de er forutsatt i standardene, særlig må brukerne overholde den beskrevne klassifiseringen:

Hva angår beskyttelse mot elektrisk støt er høytrykksvaskeren klassifisert som et apparat i **Klasse I**.

Høytrykksvaskeren reguleres på fabrikken og alle sikkerhetsinnretningene på apparatet er forseglet. **Det er forbudt å endre reguleringene av disse.**

Den veggmonterte høytrykksvaskeren må alltid være installert på veggen, på rette og solide vegger.

Høytrykksvaskeren er å anse som et fast installert apparat.

Manglende respekt for dette kan utgjøre en Fare.

Høytrykksvaskeren må ikke brukes i en korroderende atmosfære eller i potensielt eksplosive atmosfærer (damp eller gass).

ALLMENNE SIKKERHETSREGLER FOR BRUK AV HØYTRYKKSRENSER.



Advarsel

- Den elektriske tilkoblingen må gjennomføres av kvalifiserte teknikere som er i stand til arbeide i overensstemmelse med gjeldende standarder og i overensstemmelse med produsentens instruksjoner.

Feilaktig tilkobling kan forårsake skader på personer, dyr eller gjenstander, og i så tilfelle kan ikke produsenten holdes ansvarlig for dette.

- Høytrykksvaskere med en effekt på under 3 kW er utstyrt med støpsel for tilkobling til strømnettet.

I slike tilfeller må du kontrollere at den elektriske kapasiteten til systemet og stikkontaktene er egnet for maksimalkapasiteten til apparatet, og som er angitt på merkeplaten (kW).

Ta kontakt med profesjonelt kvalifisert personale hvis du er i tvil.

I tilfeller av inkompatibilitet mellom stikkontakten og støpselet på apparatet, må du skifte ut stikkontakten med en annen type, og dette må gjøres av kvalifisert personale. Før du kobler til høytrykksvaskeren må du kontrollere at dataene på merkeplaten er i overensstemmelse med strømnettet.

- Ikke bruk skjøteledninger for å sende strøm til høytrykksvaskeren.

Den elektriske sikkerheten til høytrykksvaskeren er kun garantert når maskinen er korrekt koblet til et effektivt jordingssystem, slik det er forutsatt i de gjeldende elektriske sikkerhetsstandardene (ta hensyn til bestemmelsene gitt i standarden IEC 60364-1).

- Denne grunnleggende sikkerhetsforutsetningen må kontrolleres, og hvis du er i tvil,

må du be om å få foretatt en grundig kontroll av anlegget, gjort av profesjonelt kvalifisert personale.

Produsenten kan ikke holdes ansvarlig for eventuelle skader som forårsakes av manglende jording av systemet.

- Høytrykksvaskeren skal være koblet til strømmettet via en bryter med åpning av kontaktene på minst 3 mm, og elektriske egenskaper som er egnet for apparatet. (dette kravet gjelder ikke for høytrykksvaskere utstyrt med støpsel med effekt under 3 kW). Vi anbefaler at strømmettet som forsyner denne maskinen inneholder en sikkerhetsbryter som avbryter strømforsyningen hvis lekkasjestrømmen mot jord overstiger 30 mA per 30 ms, eller en innretning som kontrollerer jordingskretsen.

- Høytrykksvaskeren er koblet fra strømmettet kun når du har trukket ut stikkontakten eller når bryteren på systemet er avslått. Manglende respekt for det ovennevnte fritar produsenten for alt ansvar og er å anse som uansvarlig bruk av produktet.

- Høytrykksvaskeren er å anse som et fast installert apparat.

- Høytrykksvaskere med innretningen "Total stop" er å anse som avslått når bryteren er i posisjonen "O" eller med støpselet koblet fra stikkontakten.

- Høytrykksvaskeren er ikke laget for å brukes av barn, ungdom, personer med nedsatte fysiske, sansemessige eller mentale evner, berusede personer eller personer med manglende erfaring og kjennskap til maskinen.

Operatøren må få opplæring i bruken av apparatet av en person som er ansvarlig for vedkommendes sikkerhet.

Barn må overvåkes for å garantere at de ikke

leker med høytrykksvaskeren.

- Vannet som renner gjennom en systemseparator klassifiseres ikke lenger som drikkevann. Bruk en egnet nett-skillebryter i tråd med standarden EN 12729 type BA.

- Bruk kun originale reservedeler som kan garantere sikker bruk av apparatet.

- Den fleksible koblingsslangen mellom lansen og høytrykksvaskeren må ikke være skadet.

Skift den ut umiddelbart i tilfelle av skader. Slangen må være merket med tillatt trykk, produksjonsdato, produsent.

- Slanger, koblinger og skjøter for høytrykk er viktige for sikkerheten til høytrykksvaskeren. Bruk kun originale reservedeler som er godkjente av produsenten.

- Ikke bruk høytrykksvaskeren når det befinner seg personer og/eller dyr innenfor maskinens aksjonsradius.

- Høytrykkssprut kan være farlig hvis de ikke brukes korrekt. Spruten må ikke rettes mot personer og/eller dyr, mot elektriske apparater eller mot selve apparatet.

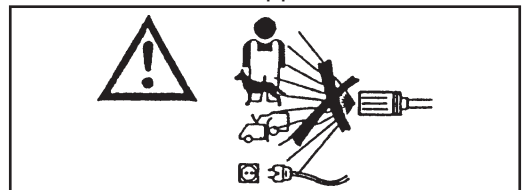

- Høytrykksspruten genererer en sterk kraft på selve lansen.

Hold godt fast i håndtaket på lansen.

- Bruken av høytrykksvaskeren må vurderes på bakgrunn av hva slags vask som skal gjennomføres.

Beskytt deg mot utstøting av faste stoffer eller korroderende stoffer ved å bruke egnet

vernetøy.

- Bruken av høytrykksvaskeren må vurderes på bakgrunn av området der vasken skal utføres. (eks. næringsmiddelindustrien, farmasøytisk industri, etc.)

Alle aktuelle og gjeldende sikkerhetsstandarder og -betingelser må respekteres.

- Ikke rett spruten mot deg selv eller andre for å vaske klær eller fottøy.

- Under bruk er det forbudt å blokkere spaken på lanser i utførselsposisjon.

- Før du foretar en hvilken som helst rengjørings- og/eller vedlikeholdsoperasjon på høytrykksvaskeren må du koble den fra strøm- og vannettet.

- Regelmessig, minst en gang i året, må du inspisere sikkerhetsinnretningene ved et autorisert servicesenter.

- Hvis apparatet skal brukes på et lukket sted må det sørges for et avtrekkssystem og tilstrekkelig ventilasjon av lokalene.

- Ikke hindre eller tette igjen ventilasjons- eller varmeutførselsåpninger.

- Ikke bruk høytrykksvaskeren hvis strømkabelen er skadet. Hvis strømkabelen er skadet må du henvende deg til et autorisert servicesenter for å få den skiftes ut. Strømkabelen kan ikke skiftes ut av brukeren.

- Strømkabelen må aldri være i mekanisk spenning og den må være beskyttet mot utilsiktet klemming.

- Bruken av alle slags elektriske apparater krever at man følger enkelte viktige grunnregler:

- aldri ta på apparatet med våte eller fuktige hender eller føtter

- aldri bruke apparatet barføtt eller med uegnede klær

- ikke dra i strømkabelen eller selve apparatet for å dra støpselet ut av stikkkontakten. (for høytrykksvaskeren med effekt under 3 kW, utstyrt med stikkontakt)

- Ved feil og/eller ved funksjonsproblemer på høytrykksvaskeren må du slå den av (koble den fra strømmettet ved hjelp av bryteren eller ved å trekke ut stikkkontakten på høytrykksvaskere med effekt under 3 kW, og koble fra vannforsyningen), og ikke tukle med maskinen.

Hva angår beskyttelse mot elektrisk støt er høytrykksvaskeren klassifisert som et apparat i **Klasse I**.

Kontakt et autorisert serviceverksted. Manglende respekt for det ovennevnte fritar produsenten for alt ansvar og er å anse som uansvarlig bruk av produktet.

BRUKSFORMÅL

Apparatet er kun laget for rengjøring av maskiner, kjøretøy, bygninger, verktøy og overflater generelt som er egnet for å tåler behandling med en høytrykkssprut med vaskeløsning med et trykk på mellom 25 og 250 bar. (360 - 3600 PSI).

Dette apparatet er laget for å brukes sammen med vaskemidler som leveres eller anbefales av produsenten. Bruk av andre vaskemidler eller kjemiske stoffer vil kunne virke inn på apparatets sikkerhet.

Dette apparatet må kun brukes til det formålet det er uttrykkelig laget for.

All annen bruk er å anse som uegnet og dermed uansvarlig.

Eksempler på uansvarlig bruk er:

- Vask av overflater som ikke er egnet til å vaskes med høytrykksspuling.
- Vask av personer, dyr, elektriske apparater eller apparatet selv.
- Bruk av upassende vaskemidler eller kjemiske stoffer.
- Blokker spaken på lansens i utførselsposisjon.
- Installasjoner på uegnede vegger.

Produsenten kan ikke holdes ansvarlig for eventuelle skader som skyldes upassende, feilaktig eller uansvarlig bruk. Hva angår sikkerhet konstrueres høytrykksvaskerne i overensstemmelse med gjeldende standarder.

FORBEREDELSE OPERASJONER

UTPAKKING

Etter å ha pakket ut apparatet må du kontrollere at høytrykksvaskeren er hel og uskadet.

Ikke bruk høytrykksvaskeren hvis du er i tvil.

Ta kontakt med forhandleren.

Emballasjelementer (poser, esker, stifter, etc.), må ikke legges igjen tilgjengelig for barn, da de kan utgjøre en fare. De må kasseres eller oppbevares i henhold til gjeldende nasjonale miljøbestemmelser.

MONTERING AV DE DEMONTERTE DELENE

Maskinen monteres av produsenten hva angår hoved- og sikkerhetsdelene.

Av emballerings- og transporthensyn leveres enkelte sekundære elementer av høytrykksvaskeren demontert.

Det er brukerens ansvar å montere disse delene i overensstemmelse med instruksjonene som er gitt i vært enkelt monteringssett.

IDENTIFIKASJONSPLATE:

Merkeplaten med de viktigste tekniske egenskapene til høytrykksvaskeren er plassert på understellet og er alltid synlig.

⚠ Forsiktig

Forsikre deg om ved kjøp at produktet er utstyrt med merkeplate. I motsatt fall må du straks kontakte produsenten og/eller forhandleren.

Apparater uten merkeplate må ikke brukes. Bruk av apparater uten merkeplate vil føre til bortfall av garantien.

Produkter uten merkeplate er å anse som anonyme og potensielt farlige.

VEGGINSTALLASJON.

Den veggmonterte høytrykksvaskeren må alltid installeres på solide vegger i betong eller mur.

⚠ Fare

Den veggmonterte høytrykksvaskeren må ikke installeres på skillevegger i gips eller lett murstein (elementer med hulrom).

For feste til veggen må du kun bruke innretninger som er egnet for den bestemte veggtypen, og for vekten av høytrykksvaskeren som skal installeres (se tabell over tekniske egenskaper).

Installer den veggmonterte høytrykksvaskeren minst 1 m over gulvet, beskyttet mot drypping eller sprut av vann.

⚠ Fare

Ikke bruk den veggmonterte høytrykksvaskeren stående horisontalt på begge eller hvis den ikke er festet til veggen.

STYRINGS- OG KONTROLLINNRETNINGER

⚠ Forsiktig

Før tilkobling til vann- og strømmettet må du kjenne til funksjonene til styrings- og kontrollinnretningene på maskinen.

Foreta denne operasjonen med å følge instruksjonene gitt i veiledningen, med henvisning til de tilhørende figuren.

TILKOBLING TIL VANNETTET

Koble forsyningsslangen til nettet (fig. 2A) og til koblingen på høytrykksvaskeren (fig. 2B). Kontroller at vannettet leverer den mengden vann og det vanntrykket som trengs for at høytrykksvaskeren skal fungere, 200 ÷ 800 kPa. (29÷116 PSI).

Maksimaltemperatur og forsyningvannet 50°C. (122 °F).

MONTERING AV TILBEHØRET

⚠ Forsiktig

Bruk kun originale reservedeler som er levert eller godkjent av produsenten.

Tilbehøret må kun monteres når apparatet er avslått.

Koble høytrykksslangen til

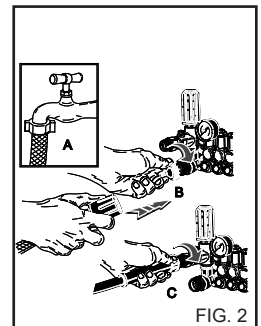
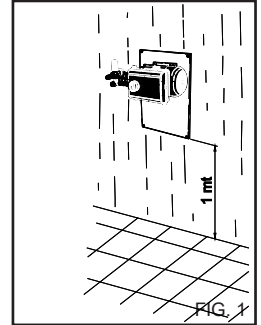

høytrykksvaskeren (fig. 2C) og lansen (fig. 3).

Viktig
Høytrykksvaskeren skal fungere med rent vann.

⚠ Fare.
Skittent eller sandholdig vann, vann som inneholder korroderende kjemiske produkter eller løsemidler fører til alvorlige skader på høytrykksvaskeren.

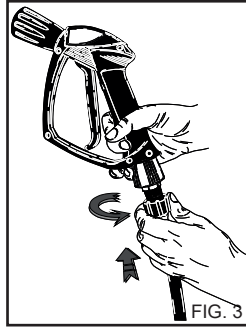

Manglende respekt for det ovennevnte fritar produsenten for alt ansvar og er å anse som uansvarlig bruk av produktet.

⚠ Viktig
Respekter indikasjonene som er gitt av vannleverandøren.

Det gjeldende reglene forutsetter at apparatet ikke skal kobles til det drikkevannsnett uten egnet skillebryter. Bruk en egnet nett-skillebryter i tråd med standarden EN 12729 type BA. Vannet som renner gjennom en systemseparator klassifiseres ikke lenger som drikkevann.

⚠ Forsiktig
Ikke koble maskinen til drikkevannsbeholdere.

⚠ Fare
Sug aldri opp uoppløste løsemidler eller syrer! For eksempel bensin, løsemidler for maling eller diesel. Dampen eller tåken som kommer ut av lansen er svært brennbar, eksplosiv og giftig. Ikke bruk aceton, rene syrer eller løsemidler, da disse forårsaker alvorlige skader på høytrykksvaskeren.

TILKOBLING TIL STRØMNETTET

Kobling av høytrykksvaskeren til vannettet må gjennomføres av kvalifiserte teknikere som er i stand til å arbeide i overensstemmelse med gjeldende lover og regler. Kontroller at nettspenningen på anlegget er i overensstemmelse med spenningen som høytrykksvaskeren er laget for, og som er angitt på merkeplaten.

⚠ Fare
- Strømkabelen må beskyttes mot utilsiktet klemming.

- Ikke bruk høytrykksvaskeren hvis strømkabelen er skadet.

- Bruken av alle slags elektriske apparater krever at man følger enkelte viktige grunnregler:

- aldri ta på apparatet med våte eller fuktige hender eller føtter
- aldri bruke apparatet barfott eller med uegnede klær
- ikke dra i strømkabelen eller selve apparatet for å dra støpselet ut av stikkontakten.

(for høytrykksvaskeren med effekt under 3kw, utstyrt med stikkontakt).

Hva angår beskyttelse mot elektrisk støt er høytrykksvaskeren klassifisert som et apparat i **Klasse I**.

Manglende respekt for det ovennevnte fritar produsenten for alt ansvar og er å anse som uansvarlig bruk av produktet.

KLÆR OG UTSTYR



Bruk vernesko utstyrt med sklisikker såle.
Bruk vernebriller eller visir og vernetøy.

Vi anbefaler bruk av arbeidsdress for å redusere faren for skader i tilfellet av uønsket kontakt med høytrykksprut.

BRUK AV HØYTTRYKKSVALSKEREN

KONTROLLPANEL

A - Startknapp

START AV HØYTTRYKKSVALSKEREN

1) Åpne vannkranen (fig. 2A).

2) Koble høytrykksvalskeren til strømmettet ved hjelp av bryteren eller ved å koble støpselet til stikkkontakten.

3) Start høytrykksvalskeren med å dreie startbryteren i pos. "I" (fig. 4A).

⚠ Forsiktig

Høytrykkspruten genererer en sterk kraft på selve lensen. Hold godt fast i håndtaket på lensen.

4) Trykk inn spaken på håndtaket og start vaskingen.

⚠ Forsiktig

Høytrykksvalskere utstyrt med systemet "Total stop" starter og stanser motoren når du aktiverer eller slipper spaken på håndtaket på lensen.

⚠ Fare

Ikke blokker spaken på håndtaket i utførselsposisjon.

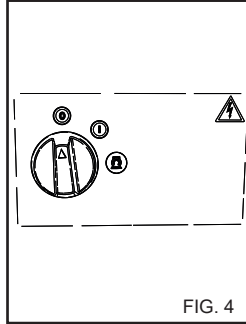
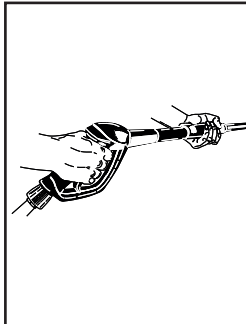

FIG. 4



VIKTIG!

For å utelukke eventuelle urenheter eller luftbobler i den hydrauliske kretsen, forretar du den første igangsettingen av høytrykksvalskeren uten lanse, og fører ut vann i noen sekunder. Eventuelle urenheter vil kunne tette igjen dysen og hindre funksjonen (fig. 5).

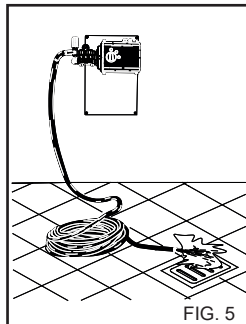

FIG. 5

BRUK AV TILBEHØRET.

Høytrykksvalskeren er utstyrt med en dysse med en flat sprutvinkel på 15° for vask av store overflater.

⚠ Forsiktig

Rett spruten fra ganske god avstand, for å unngå skader som følge av det høye trykket.

ROTERTENDE HODE (Valgfritt tilbehør)

Høytrykksvalskeren kan utstyres med et hode med roterende dysse for rengjøring av den vanskeligste skitten.

⚠ Fare:

Rett spruten fra ganske god avstand, for å unngå skader som følge av det høye trykket. Ikke rett spruten mot personer, dyr, elektriske kontakter.

STANS AV HØYTTRYKKSVALSKEREN

1) Etter bruk med vaskemiddel må du skylle oppsugingskretsen. Stikk oppsugingsslangen for vaskemiddel inn en beholder med rent vann og sett i gang pumpen i 1 minutt med doseringskranen helt åpen og lensen i utførselsmodus.

2) Stans høytrykksvalskeren med å dreie startbryteren i pos. "0" (fig. 4).

3) Tøm ut trykket fra slagen ved å trykke på spaken på pistolen.

4) Koble høytrykksvalskeren fra strømmettet ved hjelp av bryteren eller ved å koble støpselet fra stikkkontakten.

5) Steng vannkranen (fig. 2A).

⚠ Forsiktig

Når du går fra høytrykksvalskeren, også midlertidig, må du først slå den av, enten med bryteren eller ved å trekke støpselet ut av kontakten.

⚠ Forsiktig

Høytrykksvalskere med innretningen "Total stop" er å anse som avslått når bryteren er i posisjonen "O" eller med støpselet koblet fra stikkkontakten.

⚠ Forsiktig

Når høytrykksvalskeren ikke er i bruk stenger du sikkerhetsinnretningen på håndtaket. (fig. 6).

⚠ Forsiktig

A la høytrykksvalskeren fungere uten vann fører til alvorlige skader på pakningene på pumpen.

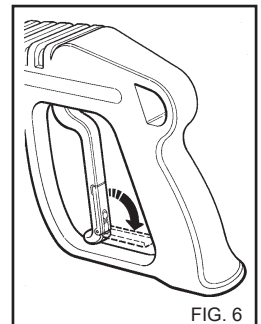

FIG. 6

RÅD FOR BRUK AV VASKEMIDLER

⚠ Forsiktig

Denne høytrykksvaskeren er laget for å brukes sammen med de vaskemidlene som leveres eller anbefales av produsenten. Bruk av andre vaskemidler eller kjemiske stoffer vil kunne virke inn på høytrykksvaskerens sikkerhet.

- 1) Av miljøhensyn anbefaler vi å bruke vaskemidler på fornuftig måte, i henhold til indikasjonene som er gitt på produktpakningen.
- 2) Velg fra listen over anbefalte produkter det produktet som er best egnet til den vaskingen som skal utføres, og tynn ut med vann i henhold til indikasjonene som er gitt på produktemballasjen eller i vaskemiddelkatalogen over produkter egnet for høytrykksvasker med varmt eller kaldt vann.
- 3) Be forhandleren din om vaskemiddelkatalogen.

OPERATIVFASER FOR KORREKT VASK MED BRUK AV VASKEMIDLER

1) Gjør klar den typen vaskeløsning som er best egnet til typen skitt og den overflaten som skal vaskes.

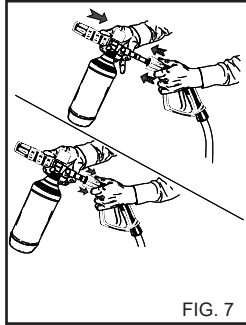

2) Ta av forlengelsen på håndtaket og sett inn settet for sprut av vaskemidler (fig. 7), start opp høytrykksvaskeren og sprut overflaten som skal vaskes nedenfra og oppover. For versjoner med oppsuging av vaskemidler, aktiver oppsugingskommandoen som er plassert på lansens (fig. 8). La virke i noen minutter.

3) Skyll hele overflaten grundig, ovenfra og nedover, med vann under høyt trykk.

4) Etter bruk med vaskemiddel må du skylle oppsugingskretsen. Stikk oppsugingsslangen for vaskemiddel (fig. 8) inn en beholder med rent vann og sett i gang pumpen i 1 minutt med lansens i utførselsmodus.

BRUK AV DET REGULERBARE HODET (Fig. 8).

Med det regulerbare hodet kan du velge sprut med lavt eller høyt trykk. Trykket velger du ved å dreie på hodet. Høyt trykk pos. A. Lavt trykk pos. B.

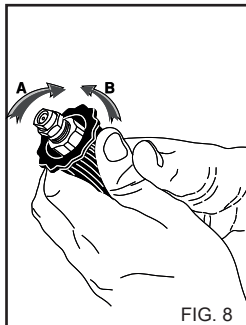

TRYKKREGULERINGER

Dette kapittelet omfatter kun modeller som er utstyrt med innretningen "Trykkregulator". Trykkregulatoren, fig. 9, gjør det mulig å regulere arbeidstrykket.

Ved å dreie bryteren C mot klokka (B) (minimum) oppnår du en reduksjon i driftstrykket.

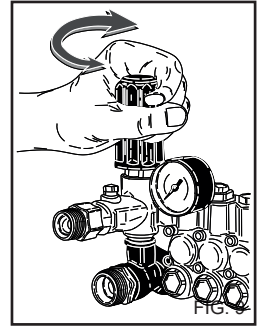

VEDLIKEHOLD

BARE HANDLINGER SOM ER AUTORISERT I DENNE VEILENDINGEN KAN GJENNOMFØRES AV BRUKEREN. ALLE ANDRE INNGREP ER FORBUDT

⚠ Fare

For vedlikeholdsoperasjoner på høytrykkspumpen, de elektriske delene og alle deler som har sikkerhetsfunksjoner må du kontakte vårt servicesenter.

Fabrikanten ansvarer ikke, dersom noen uten fabrikantens samtykke har prøvt å justere, endre, reparere eller se over maskinen.

Operatøren må spare manualen og all dokumentasjon om reparasjon og planerte serviceintervaller, liksom om maskinens elektriske installasjon i henhold til gjeldende lov (se standard IEC 60364-1) og forvare den på et sikkert sted.

Kontroller regelmessig, minst en gang i året, alle sikkerhetsa-

ordninger hos noen av våre serviceverksted.

Spesielt må avgassystemet på varmvannsrenseren kontrolleres i overensstemmelse med fabrikantens spesifikasjoner.

⚠ Fare

Før du foretar noen form for vedlikehold må du koble høytrykksvaskeren fra strømmettet ved hjelp av bryteren og trekke støpselet ut fra stikkkontakten, og fra vannettet ved å stenge kranen. (Se kapittelet for tilkobling til strøm- og vannettet).

Når vedlikeholdet er ferdig må du før du kobler høytrykksvaskeren til strøm- og vannettet igjen kontrollere at alle stengselspanelene er montert korrekt igjen, og festet med de tilhørende skruene.

Manglende respekt for denne forholdsregelen kan føre til fare for støt.

FORHOLDSREGLER MOT FROST

Høytrykksvaskeren må ikke utsettes for frost.

Når arbeidet er over, eller for langvarige pauser, er det påbudt å bruke frysevæske hvis høytrykksvaskeren står på et sted der det er farlig for frysing.

OPERASJONER FOR BRUK AV FRYSEVÆSKE (Fig. 10)

- 1- Steng vanntilførselen (kranen), koble fra forsyningsslangen og la høytrykksvaskeren fungere til den er helt tom.
- 2- Stans høytrykksvaskeren med å sette bryteren i pos. "0".
- 3- Forbered en beholder med frysevæskeløsningen.
- 4- Putt forsyningsslangen i beholderen med frysevæske.
- 5- Start høytrykksvaskeren med å sette bryteren i pos. "I".
- 6- La høytrykksvaskeren fungere til det kommer frysevæske ut fra lansen.
- 7- Sug opp frysevæsken også med vaskemiddelopp-sugingen.
- 8- Slå av høytrykksvaskeren og koble den fra strømmettet ved hjelp av strømbryteren og trekk ut stikkkontakten.

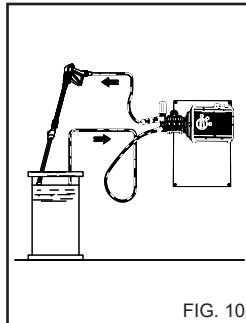

FIG. 10

⚠ Forsiktig

Frysevæske er et produkt som kan føre til skader på miljøet. Bruken av denne må derfor skje i henhold til instruksjonene som er gitt på pakningen. (Må ikke kastes i miljøet).

KONTROLL AV OLJE-NIVÅET OG SKIFTE AV PUMPEOLJE

Kontroller nivået på oljen i høytrykkspumpen regelmessig ved hjelp av kontrollen (fig. 11A) eller målepinnen (fig. 11B).

Hvis oljen skulle være melkeaktig må du straks ta kontakt med teknisk assistanse.

Skift olje etter de første 50 arbeidstimene, og deretter hver 500. time eller en gang i året. Gå fram som følger:

- 1) Løsne korken som er plassert under pumpen (fig. 11C).
- 2) Løsne korken med målepinnen (fig. 11).
- 3) La oljen dryppe helt ned i en beholder, og lever den inn til et autorisert avfallshåndteringsstasjon.
- 4) Skru fast korken igjen og hell i olje gjennom den øvre åpningen (fig. 12A) opp til nivået som er indikert på kontrollen (fig. 12B).

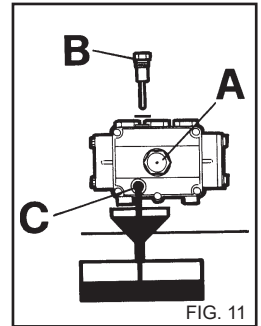

FIG. 11

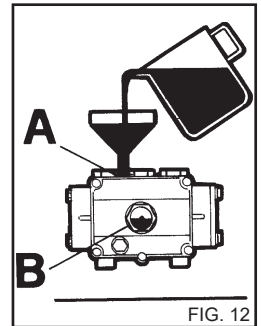

FIG. 12

For høytrykksvaskeren uten kork for oljetømming må du be om hjelp fra teknisk assistanse for å skifte ut oljen.

Bruk kun olje av typen SAE 15 W40.

RENGJØRING AV VANN-FILTERET

Rengjør vannfilteret regelmessig og fjern eventuelle urenheter (fig. 13).

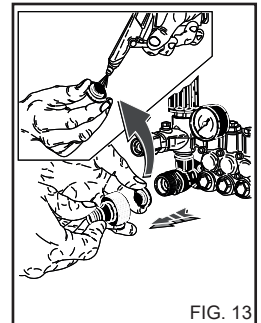

FIG. 13

UTSKIFTING AV HØYTRYKKSDYSER

Viktig

Høytrykkdysen som er plassert på lansen må skiftes ut regelmessig, da dette er en komponent som er gjenstand for normal slitasje under funksjon.

Slitasjen kan identifiseres av et trykkfall i funksjonen til høytrykksvaskeren.

Ta kontakt med leverandøren og/eller forhandleren for instruksjoner ved en eventuell utskifting.

Norsk

OPPSUMMERENDE TABELL OVER ORDINÆRT VEDLIKEHOLD SOM ER BRUKERENS ANSVAR

Beskrivelse av operasjonene:

Kontroll av strømkabel, høytrykkslanger og -koblinger	Ved hver bruk
1. oljeskift A.P.-pumpe.	Etter 50 timer
Påfølgende oljeskift A.P.-pumpe	Hver 500. time
Rengjøring av vannfilteret.	Hver 50. time

OPPSUMMERENDE TABELL FOR EKSTRAORDINÆRT VEDLIKEHOLD SOM GJENNOMFØRES AV VERKSTEDET

Beskrivelse av operasjonene:

Utskiftninger av pakninger A.P.-pumpe.	Hver 500. time
Utskiftning av lansedyse.	Hver 200. time
Regulering og kontroll av sikkerhetsinnretningene.	1 gang i året

VIKTIG:

De angitte tidene gjelder for normale funksjonsbetingelser. For vanskelig bruk må du redusere intervallene for hver operasjon.

For vedlikehold og/eller reparasjon må du kun bruke originale reservedeler som gir maksimale kvalitetsegenskaper, pålitelighet og sikkerhet. Bruk av uoriginale reservedeler fritar produsenten for alt ansvar, og overfører ansvaret til vedkommende som utfører inngrepet.

LAGRING

Ved langvarig lagring må maskinen kobles fra forsyningskildene, du må tømme beholderne for funksjonvæske og sørge for å beskytte de delene som vil kunne skades som følge av støv.

Smør de delene som vil kunne skades hvis de tørker inn, slik som slangene.

Når maskinen skal settes i funksjon igjen må du kontrollere at det ikke er noen sprekker eller kutt i vannslangene.

Olje og kjemiske produkter må kasseres i overensstemmelse med gjeldende lover.

KASSERING

Når du bestemmer deg for å aldri bruke høytrykksvaskeren mer anbefaler vi at du gjør den ubrukelig ved å fjerne strømkabelen. Vi anbefaler dessuten at du uskadeliggjør alle de delene av høytrykksvaskeren som vil kunne utgjøre en fare, særlig for barn som kanskje vil kunne finne på å bruke en ubrukt høytrykksvasker til å leke med.

Dette produktet er spesialavfall av typen WEEE, og er i samsvar med kravene i de nye direktivene for beskyttelse av miljøet. Det må avsettes separat fra vanlig husholdningsavfall, og alltid i samsvar med gjeldende lover og regler.

Ikke bruk demonterte deler som skal kastes som reservedeler.

Norsk

PROBLEMER - LØSNINGER

Før alle operasjoner må du koble høytrykksvaskeren fra strømmettet ved hjelp av bryteren eller ved å trekke støpselet ut av stikkkontakten.

PROBLEMER	ÅRSAK	LØSNINGER
Høytrykksvaskeren starter ikke når du dreier på bryteren.	Manglende strømkobling.	Kontroller nettspenningen (se tekniske egenskaper).
	Varmebeskyttelse utløst.	Gjenoppsett (ved ytterligere inngrep, ta kontakt med teknisk assistanse).
	Bryteren er utløst.	Gjenoppsett (ved ytterligere inngrep, ta kontakt med teknisk assistanse).
Det kommer ikke ut vann.	Defekt tilkobling til vannettet.	Kontroller.
	Tett vannfilter. Stengt vannkran.	Rengjør. Åpne den.
Pumpen fungerer, men det nominelle trykket oppnås ikke.	Tett innføringsfilter. Defekt tilkobling til vannettet.	Rengjør. Kontroller.
	Reguleringsventil stilt inn på minimum. Slitt lansedyse.	Reguler. Be om assistanse fra serviceverksted.
	Åpen innretning for oppsuging av vaskemiddel. Skitne eller slitte ventiler	Steng den. Be om assistanse fra serviceverksted.
Trykket går opp og ned når lanser er åpen.	Tett eller deformert dyse.	Rengjør eller be om assistanse fra serviceverksted.
	Utilstrekkelig forsyning.	Kontroller.
Utilstrekkelig oppsuging av vaskeløsning.	Slutt på vaskemiddel.	Fyll med beholderen med vaskemiddel.
	Styringen på lanser er ikke aktivert.	Posisjoner styringen på lanser.
Det er vann i oljen.	Slitte oljeringspakninger.	Be om assistanse fra serviceverksted.
Vannlekkasje fra hodet.	Slitte pakninger.	Be om assistanse fra serviceverksted.

VIKTIG:

For vedlikehold og/eller reparasjon må du kun bruke originale reservedeler som gir maksimale kvalitetsegenskaper, pålitelighet og sikkerhet. Bruk av uoriginale reservedeler fritar produsenten for alt ansvar.

Kiitämme,

että valitsit korkealaatuisen ja luotettavan painepesurimme. *Laatu on meillekin tärkeää.*

Käyttöoppaassa olevia ohjeita noudattamalla hankkimasi painepesuri toimii parhaalla mahdollisella tavalla ja vältty mahdollisilta käyttövirheilä.

Lue käyttöopas huolellisesti ennen laitteen käyttöönottoa.

Painepesurilla oleva **CE**- merkintä osoittaa, että se vastaa käyttöturvallisuuden osalta EU:n standardien vaatimuksia.

Mallistossamme on myös useita muita puhdistuslaitteita:

IMURIT, LATTIOIDEN PESULAITTEET, LAKAISULAITTEET sekä myös monipuolinen valikoima lisälaitteita ja kemiallisia pesuaineita, jotka soveltuvat kaiken tyyppisten pintojen puhdistukseen.

Tuotteidemme täydellisen luettelon saat jälleenmyyjältäsi.

KÄÄNNÖS ALKUPERÄISISTÄ OHJEISTA

Tämän käyttöoppaan teksti on tarkistettu. Ilmoita valmistajalle siinä mahdollisesti olevista painovirheistä. Valmistaja pidättää itsellään oikeuden käyttöoppaaseen suoritettaviin muutoksiin tuotteen ominaisuuksien parantamisen yhteydessä.

Tämän käyttöoppaan kopiointi, myös osittainen, on kielletty ilman valmistajan antamaa suostumusta.

PAINEPESURIN ESIVALMISTELUT

Suihkuputken asennus.

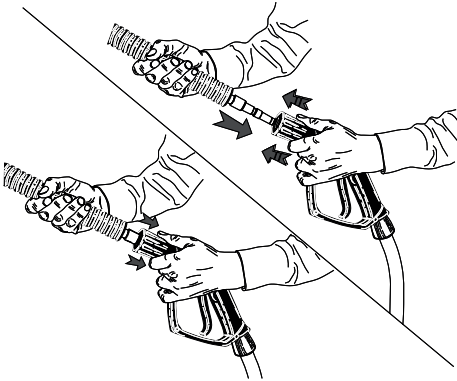

Suihkuputken asennus.

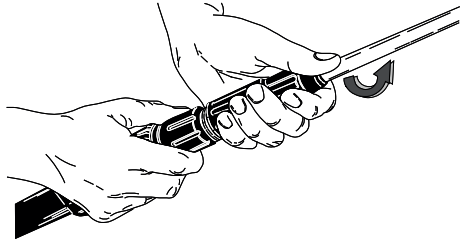

Vesikytkentä.

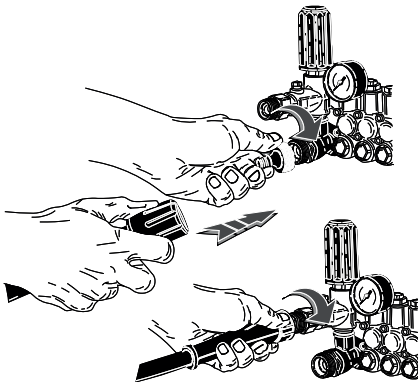

Sähkökytkentä.

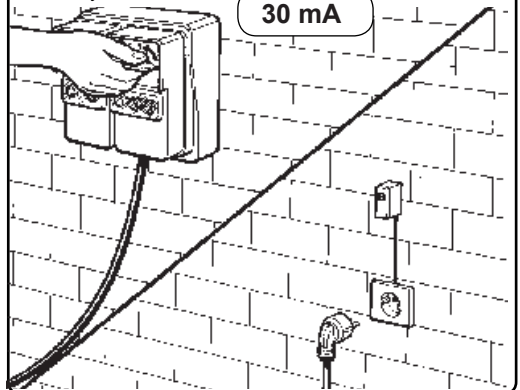

Jatka tämän käyttöoppaan lukemista ilman että kytket painepesurin sähkö- ja vesiverkostoon.

PAINEPESURILLA OLEVIEEN SYMBOLIEN KUVAUS

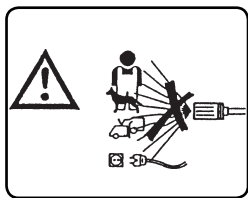

ÄLÄ SUUNTA A SUIHKUA MUITA HENKILÖITÄ, ELÄIMIÄ, PISTORASIOITA TAI ITSE LAITETTA KOHDEN.

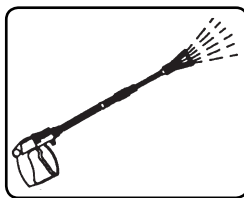

VEDEN ULOSTULO.

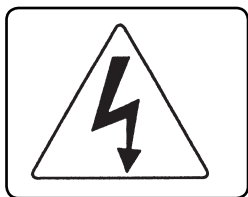

OLE VAROVAINEN, SÄHKÖISKUN VAARA.



PUMPUN MOOTTORIN KÄYNNISTYS.

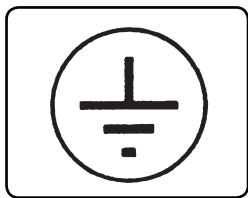

MAADOITUS.



KEMIALLINEN TUOTE (PESUAINE).

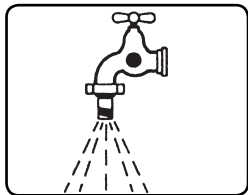

VEDEN SISÄÄNTULO.



ERITYISJÄTE. ÄLÄ HÄVITÄ TAVALLISTEN JÄTTEIDEN MUKANA.

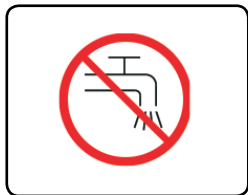

ÄLÄ KÄYTÄ JUOMAVETTÄ LAITTEEN VEDEN SYÖTTÖÖN. KÄYTÄ JÄRJESTELMÄEROINTINTATYYPPIBASTANDARDIN EN 12729 MUKAISESTI.



KÄYTÄ TYYPPIHYVÄKSYTTYJÄ HENKILÖNSUOJAIMIA.

RISKILUOKITUS:**⚠ Vaara**

Varoittaa vaarasta, joka voi aiheuttaa vakavia tai kuolemaan johtavia onnettomuuksia.

⚠ Huomio

Varoittaa mahdollisista vaaroista, jotka voisivat aiheuttaa vakavia onnettomuuksia.

Tärkeää

Varoittaa tilanteesta, joka voisi johtaa lieviin henkilö- tai omaisuusvahinkoihin.

ESITTELY**⚠ Huomio**

Tämä ohjekirja pitää lukea ennen kuin pesuria asennetaan, valmistellaan käyttöä varten tai käytetään. Ohjekirja on olennainen osa tuotetta.

Lue tämän ohjekirjan varoitukset ja ohjeet huolellisesti, sillä niissä on tärkeitä tietoja laitteen **TURVALLISUUDESTA SITÄ KÄYTETTÄESSÄ JA HUOLLETTAESSA**, ja kiinnitä erityistä huomiota keltaisessa kirjassessa kerrottuihin yleisiin turvallisuusohjeisiin.

SÄILYTÄTÄMÄOHJEKIRJAHUOLELLISESTIMYÖHEMPÄÄ KÄYTTÖÄ VARTEN.**⚠ Huomio**

Laitteen käyttäjän ja sen huoltohenkilökunnan tulee tutustua käyttöoppaan sisältöön huolellisesti.

LUOKITTELU

Huomioi säännösten määräämät laitteen käyttöehdot, ja kiinnitä erityisesti huomiota allaolevaan luokitteluun.

Sähköiskulta suojautumisen osalta korkeapainepesuri kuuluu **LUOKKAAN I**.

Korkeapainepesuri luokitellaan tehtaalla ja kaikki sen turvallisuuslaitteet sinetöidään. **Niiden säätöarvoja ei saa muuttaa.**

Seinään asennettava painepesuri on aina asennettava seinään, kantaviin seinärakenteisiin ja vaakatasoon.

Korkeapainepesuria pitää aina käyttää tasaisella alustalla, eikä sitä saa siirtää kun sillä työskennellään tai kun se on liitetty sähköverkkoon.

Jos tätä ohjetta ei noudateta, se aiheuttaa vaaran käyttäjälle.

Korkeapainepesuria ei saa käyttää syövyttävien tai räjähdysalttiiden aineiden (höyryt tai kaasut) läheisyydessä.

YLEISIÄ TURVALLISUUSOHJEITA KORKEAPAINEPESURIN KÄYTTÖSSÄ.**⚠ Huomio**

Sähkökytkennän saavat suorittaa ammattitaitoiset sähkötekniikot, joiden on toimittava voimassa olevien standardien sekä valmistajan antamien ohjeiden mukaisesti.

- Laitteen valmistaja ei vastaa väärästä kytkennästä aiheutuneista henkilö- tai omaisuusvahingoista.

- Alle 3 kw tehoiset painepesurit on varustettu pistokkeella, joka voidaan kytkeä sähköverkkoon.

Tarkista tässä tapauksessa, että sähkölaitteiston ja pistorasioiden kapasiteetti riittää laitteen maksimiteholle, joka on osoitettu kyltissä (kW).

Ota yhteys ammattitaitoiseen sähköasentajaan, mikäli et ole varma sähkölaitteiston riittävydestä.

Anna ammattitaitoisen sähköasentajan vaihtaa pistorasia, mikäli pistoke ja pistorasia eivät sovellu yhteen Varmista ennen painepesurin kytkentää, että sen tunnustuskyltin tiedot vastaavat sähköverkon arvoja.

- Vältä jatkojohtojen käyttöä painepesurin virransyöttöön.

Varmista jatkojohtojen käytön yhteydessä, että pistoke ja pistorasia ovat vesitiiviitä. Tarkoitukseen sopimattomat jatkojohdot voivat aiheuttaa vaaratilanteita

- Painepesurin sähköturvallisuudesta voidaan olla varmoja ainoastaan silloin, kun se on kytketty oikein riittävään maadoitusjärjestelmään voimassa olevien sähköturvallisuusstandardien mukaisesti (Italiassa kytkentä on suoritettava lain 60364/-1 mukaisesti).

Varmista, että laite on kytketty yllä määritellyn mukaiseen sähkölaitteistoon. Ota tarvittaessa yhteys ammattitaitoiseen sähköasentajaan, joka voi suorittaa sähkölaitteiston yksityiskohtaisen tarkistuksen.

Valmistaja ei vastaa mahdollisista vahingoista, jotka johtuvat laitteiston maadoituksen puuttumisesta.

- Korkeapainepesuri pitää kytkeä sähköjärjestelmään moninapaisella kytkimellä jossa on ainakin 3 mm avoimet kontaktit. Tämän kytkimen pitää sähköominaisuuksiltaan olla yhteensopiva laitteen kanssa. (Tämä vaatimus ei koske korkeapainepesureita joiden tulppa ja sähköteho on alempi kuin 3 kW.) Varmista, että sähköverkko on varustettu differentiaalikytkimellä, joka keskeyttää virran tulon siinä tapauksessa, että maadoitusvirran häviö ylittää 30mA / 30ms tai varustettu laitteella, joka tarkastaa maadoituspiirin.

- Voit irrottaa painepesurin sähköverkosta irrottamalla pistokkeen pistorasiasta ja/tai sammuttamalla laitteiston moninapaisen katkaisimen.

Tämän ohjeen laiminlyöntiä voidaan pitää laitteen huolimattomana käyttönä, jolloin valmistaja vapautuu kaikesta laitteeseen liittyvästä vastuusta.

- Painepesuri käsitetään kiinteästi asennetuksi laitteeksi.

- "Total stop" laitteella varustetut painepesurit voidaan sammuttaa kokonaan asettamalla moninapainen katkaisin asentoon "O" tai irrottamalla pistoke pistorasiasta.

- Älä anna lasten, nuorten, psyykkisesti, fyysisesti tai muutoin laitteen käyttöön kykenemättömien, kokemattomien tai alkoholin vaikutuksen alaisena olevien henkilöiden käyttää laitetta.

Työpaikan turvallisuudesta vastaavan

henkilön on varmistettava, että laitteen käyttäjät tuntevat sen käyttöohjeet.

Varmista, etteivät lapset pääse leikkimään höyrupesurilla.

- Vettä, joka virtaa järjestelmäerottimen lävitse, ei luokitella enää juomavedeksi. Käytä tarkoitukseen soveltuvaa järjestelmäerotinta tyyppi BA standardin EN 12729 mukaisesti.

- Käytä ainoastaan alkuperäisiä lisävarusteita, jotka takaavat laitteen turvallisen toiminnan.

- Varmista, ettei suihkuputken ja painepesurin välillä oleva letku pääse vahingoittumaan. Vaihda vahingoittunut letku välittömästi uuteen. Letkulla on oltava suurinta sallittua painetta, valmistuspäivämäärää ja valmistajaa koskevat tiedot.

- Korkealle paineelle soveltuvat letkut, liittimet ja liitokset ovat erittäin tärkeitä painepesurin turvallisuuden kannalta. Käytä ainoastaan valmistajan hyväksymiä alkuperäisiä varaosia.

- Älä käytä painepesuria silloin, kun sen toiminta-alueella oleskelee muita henkilöitä ja/tai eläimiä.

- Korkeapainesuihkut voivat aiheuttaa vaaratilanteita silloin, kun niitä käytetään väärin. Älä suuntaa korkeapainesuihkua koskaan henkilöitä ja/tai eläimiä, sähkölaitteita tai itse laitetta kohden.

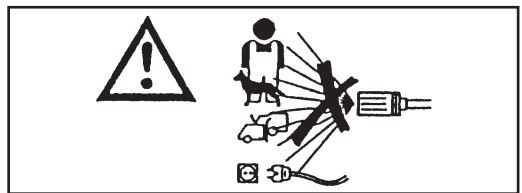

- Korkeapainesuihku aiheuttaa voimakkaan reaktion suihkuputkessa. Pidä suihkuputken kahvoista tukevasti kiinni.

- Arvioi tarkkaan, voidaanko painepesuria käyttää puhdistukseen, jonka haluat suorittaa.

Suojaudu kiinteiden materiaalien sinkoutumiselta tai syövyttäviltä aineilta tarkoitukseen soveltuvien suojavaLINEIDEN avulla.

- Arvioi tarkkaan, voidaanko painepesuria käyttää paikassa, jossa haluat suorittaa puhdistuksen (esim. elintarvikkeiden, lääkkeiden jne. valmistukseen käytetyt alueet).

Noudata turvallisuuteen liittyviä standardeja ja vaatimuksia.

- Älä suuntaa suihkua itseäsi tai muita henkilöitä kohden vaatteiden tai jalkineiden puhdistamiseksi.

- Suihkuputken liipaisimen (vivun) lukitseminen auki- asentoon on kielletty käytön aikana.

- Irrota painepesuri vesi- ja/tai sähköverkosta aina ennen minkään puhdistus -ja tai huoltotoimenpiteen aloittamista.

- Anna teknisen huoltoliikkeen tarkistaa turvalaitteiden kunto aina säännöllisin väliajoin (vähintään kerran vuodessa).

- Mikäli joudut käyttämään painepesuria suljetuissa tiloissa, asenna tarkoitukseen soveltuva imujärjestelmä, jota kautta savu ja kaasut pääsevät poistumaan ulos.

- Älä tuki lämmön poiston aukkoja ja uria.

- Älä käytä pesuria, mikäli sen sähköjohto on vahingoittunut.

Vahingoittuneen sähköjohdon saavat korjata tai vaihtaa ainoastaan valtuuttamamme huoltoliikkeet.

Käyttäjä ei saa vaihtaa tämän laitteen sähköjohtoa.

- Varmista, ettei sähköjohto alistu mekaaniselle vedolle ja suojaa se siten, ettei se pääse puristumaan vahingossa.

- Sähkölaitteita käytettäessä on noudatettava tiettyjä yleisiä perussääntöjä:

- älä kosketa laitteeseen silloin, kun kätesi tai jalkasi ovat märät;

- älä käytä laitetta avoaloin tai silloin, kun käyttämäsi vaatetus ei sovi suoritettavalle työtehtävälle;

- älä vedä sähköjohdosta tai itse laitteesta silloin, kun haluat irrottaa pistokkeen pistorasiasta. (painepesureille, joiden teho on alle 3 kW ja jotka on varustettu pistokkeella)

- Sammuta painepesuri, mikäli sen toiminnassa ilmenee ongelmia/toimintahäiriöitä (irrota se vesiverkosta sekä sähköverkosta moninapaisen katkaisimen avulla tai irrota pistoke pistorasiasta alle 3 kW pesurien ollessa kyseessä) ja älä yritä korjata sitä itse.

Painepesuri kuuluu sähköiskun suojausluokaltaan **luokkaan I**

Ota yhteys valtuutettuun tekniseen huoltoliikkeeseemme.

Tämän ohjeen laiminlyöntiä voidaan pitää laitteen huolimattomana käyttönä, jolloin valmistaja vapautuu kaikesta laitteeseen liittyvästä vastuusta.

KÄYTTÖTARKOITUS

Painepesuri on tarkoitettu ainoastaan korkeapainesuihkun ja pesuaineen kestävien koneiden, autojen, rakennusten sekä pintojen ja tarvikkeiden puhdistukseen. Korkeapaine voi vaihdella 25 ja 250 barin välillä. (360 - 3600 PSI).

Painepesurin kanssa saa käyttää ainoastaan sen mukana toimitettuja tai valmistajan suosittelemia pesuaineita. Muiden tyyppisten pesuaineiden tai kemiallisten aineiden käyttö voi heikentää laitteen turvallisuuden.

Painepesuria saa käyttää ainoastaan sille tarkoitettuun käyttötarkoitukseen.

Kaikki muun tyyppinen käyttö katsotaan virheelliseksi ja näin kielletyksi käytöksi.

Esimerkkejä kielletystä käytöstä:

- Sellaisten pintojen pesu, jotka eivät sovellu korkeapainesuihkulla pestäviksi.
- Henkilöiden, eläinten, sähkölaitteiden tai itse painepesurin pesu.
- Tarkoitukseen soveltumattomien pesuaineiden tai kemiallisten aineiden käyttö.
- Suihkuputken liipaisimen (vivun) lukitseminen auki- asentoon.
- Sopimattomat asennukset seinälle.

Valmistaja ei vastaa mistään virheellisestä, väärästä tai kielletystä käytöstä aiheutuneista vahingoista. Painepesurin turvallisuustiedot valmistetaan voimassa olevien standardien mukaisesti.

ENNALTA SUORITETTAVAT TOIMENPITEET

PAKKAUKSESTA POISTAMINEN

Varmista pakkauksesta purkamisen jälkeen, että painepesuri on moitteettomassa kunnossa.

Älä käytä painepesuria, mikäli et ole varma sen kunnosta. Ota yhteys jälleenmyyjäsi.

Älä jätä pakkausmateriaaleja (pussit, laatikot, naulat jne.) lasten ulottuville, sillä ne saattaisivat aiheuttaa vaaratilanteita. Hävitä tai säilytä ne voimassa olevien luonnonsuojelulakien mukaisesti.

LAITTEESTA IRROTETTUVIEN OSIEN ASENNUS

Valmistaja on koonnut laitteen tärkeimmät ja turvallisuuteen liittyvät osat jo tehtaalla. Pakkaus- ja kuljetusteknisistä syistä jotkin painepesurin osat toimitetaan kuitenkin irrotettuina.

Tämän vuoksi käyttäjän on asennettava nämä osat jokaisen asennussarjan mukana toimitettujen ohjeiden mukaisesti.

TUNNISTUSKYLTTI:

Tunnistuskyltti, josta löytyvät tärkeimmät painepesurin tekniset tiedot, on sijoitettu vaunulle siten, että se on aina näkyvillä.

⚠️ Huomio

Varmista painepesurin oston yhteydessä, että laitteessa on tunnistuskyltti. Ilmoita tunnistuskyltin mahdollisesta puuttumisesta välittömästi valmistajalle ja/tai jälleenmyyjälle. Älä käytä tunnistuskylttiä vailla olevia painepesureita, sillä valmistaja ei vastaa tässä tapauksessa laitteesta. Tunnistuskylttiä vailla olevan laitteen valmistajaa ei voida varmuudella tunnistaa, jolloin sen käyttö voi olla vaarallista.

ASENNUS SEINÄÄN.

Seinään asennettava painepesuri on aina asennettava kantavalle seinälle, joka on betonia tai muurattu.

⚠️ Vaara

Älä asenna seinälle asennettavaa painepesuria kantamattomiin väliseiniin, jotka ovat kipsilevyä tai kevytyiltä (ontot kappaleet).

Seinäkiinnitystä varten käytä asianmukaisia varusteita seinän rakennemateriaalin ja asennettavan painepesurin painon mukaan (katso teknisten tietojen taulukkoa).

Asenna seinälle asennettava painepesuri vähintään 1 metrin korkeudelle maasta, suojaan valuvasta tai roiskuvasta vedestä.

⚠️ Vaara

Älä käytä seinään asennettavaa painepesuria maahan vaaka-tasoon asennettuna tai seinään kiinnittämättä.

OHJAUS- JA TARKKAILULAITTEET

⚠️ Huomio

Varmista, että tunnet pesurin ohjaus- ja tarkkailulaitteet perusteellisesti ennen pesurin sähkö- ja vesikytkentöjen suorittamista. Suorita nämä toimenpiteet käyttöoppaassa ja vastaavissa piirroksissa annettujen ohjeiden mukaisesti.

VESIVERKKOON KYTKENTÄ

Kytke syöttöputki verkkoon (kuva 2A) ja painepesurin liittimeen (kuva 2B).

Varmista, että vesiverkoston paine ja veden määrä riittävät painepesurin tarpeille 200 + 800 kPa. (29-116 PSI).

Syöttöveden maksimilämpötila on 50°C. (122 °F).

LISÄVARUSTEIDEN ASENNAMINEN

⚠️ Huomio

Vammautumisen vaara. Käytä ainoastaan valmistajan toimittamia tai hyväksymiä alkuperäisiä lisävarusteita. Asenna lisävarusteet ainoastaan silloin, kun laite on sammutettu.

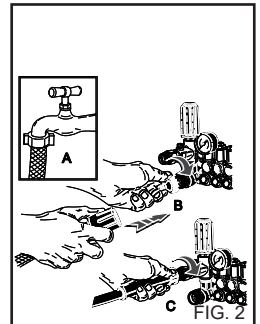
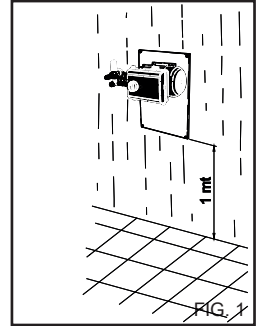

Kytke korkeapaineputki painepesuriin (kuva 2C) ja suihkuputkeen (kuva 3).

Tärkeää

Painepesuriin saa syöttää vain puhdasta vettä.

⚠ Vaara.

Likainen tai hiekkaa sisältävä vesi, syövyttävät kemialliset aineet ja liuotimet voisivat vahingoittaa painepesuria erittäin pahoin.

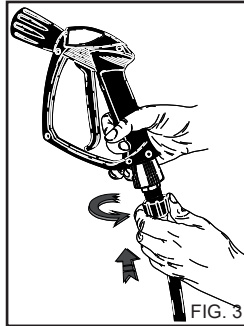

Tämän ohjeen laiminlyöntiä voidaan pitää laitteen huolimattomana käyttönä, jolloin valmistaja vapautuu kaikesta laitteeseen liittyvästä vastuusta.



Tärkeää

Noudata veden käsittelystä vastaavan vesiyhtiön antamia määräyksiä erittäin huolellisesti.

Voimassa olevissa säännöksissä vaaditaan, että pesurin saa kytkeä juomavesiverkostoon vain silloin kun siinä on tarkoituksen mukainen järjestelmäerotin.

Käytä tarkoitukseen soveltuvaa järjestelmäerotinta tyyppi BA standardin EN 12729 mukaisesti.

Vettä, joka virtaa järjestelmäerotin lävitse, ei luokitella enää juomavedeksi.

⚠ Huomio

Älä kytke laitetta juomavesisäiliöihin.

⚠ Vaara

Älä koskaan ime pesuriin liuotinaiteita tai laimentamattomia happoja! Esim. bensiini, maalien liuotinaiteet tai dieselöljy. Suihkuputkesta tuleva höyry voi syttyä tai räjähtää erittäin helposti ja on myrkyllistä.

Älä käytä laitteessa laimentamattomaa asetonia, happoja ja liuotinaiteita, sillä ne saattaisivat vahingoittaa painepesuria erittäin pahoin.

SÄHKÖVERKKOON KYTKENTÄ

Sähköverkkoon kytkennän saavat suorittaa ammattitaitoiset sähkötekniikot, joiden on toimittava voimassa olevien standardien ja lakien mukaisesti.

Tarkista, että laitteeseen menevä verkkojännite vastaa laitteen tunnistuskyltissä ilmoitettua jännitettä.

⚠ Vaara

- Sähköjohto on suojattava siten, ettei se pääse puristumaan vahingossa.

- Älä käytä pesuria, mikäli sen sähköjohto on vahingoittunut.

- Sähkölaitteita käytettäessä on noudatettava tiettyjä yleisiä perussääntöjä:

- älä kosketa laitteeseen silloin, kun kätesi tai jalkasi ovat märät;
- älä käytä laitetta avojoaloin tai silloin, kun käyttämäsi vaate ei sovi suoritettavalle työtehtävälle;
- älä vedä sähköjohdosta tai itse laitteesta silloin, kun haluat irrottaa pistokkeen pistorasiasta.

(paineppureille, joiden teho on alle 3 kW ja jotka on varustettu

pistokkeella)

Painepesuri kuuluu sähköiskun suojausluokaltaan **luokkaan I**.

Tämän ohjeen laiminlyöntiä voidaan pitää laitteen huolimattomana käyttönä, jolloin valmistaja vapautuu kaikesta laitteeseen liittyvästä vastuusta.

VAATETUS JA VARUSTEET



Käytä turvajalkineita, jotka on varustettu liukumista estävällä pohjalla.

Käytä suojalaseja tai visiiriä sekä turvavaatetusta.

Suosittellemme työhaalareiden käyttöä, sillä ne suojaavat käyttäjää vammoilta, mikäli korkeapainesuihku osuu vahingossa käyttäjään.

PAINEPESURIN KÄYTTÖ

OHJAUSTAULU

A - Käynnistyskatkaisin

PAINEPESURIN KÄYNNISTYS

1) Aukaise vesihana (kuva 2A).

2) Kytke painepesuri sähköverkkoon moninapaista katkaisinta käyttämällä tai asettamalla pistokkeen pistorasiaan.

3) Käynnistä painepesuri kääntämällä käynnistyskatkaisin asentoon "I" (kuva 4A).

⚠ Huomio

Korkeapainesuihku aiheuttaa voimakkaan reaktion suihkuputkessa. Pidä suihkuputken kahvoista tukevasti kiinni.

4) Paina kahvalla olevaa vipua ja aloita pesu.

⚠ Huomio

"Total stop" järjestelmällä varustettujen painepesurien moottori käynnistyy ja sammuu suihkuputken kahvalla olevan vivun painamisen tai vapauttamisen yhteydessä.

⚠ Vaara

Älä lukitse kahvalla olevaa vipua auki-asentoon.

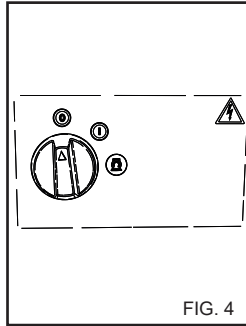
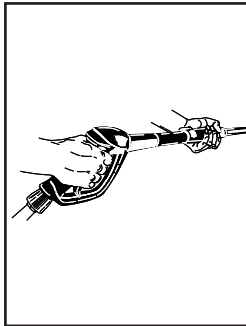

FIG. 4



TÄRKEÄÄ!

Käynnistä painepesuri ensimmäisen kerran ilman suihkuputkea, jolloin vesipiirissä olevat epäpuhtaudet tai ilmakuplat poistuvat. Anna veden tulla ulos muutamana sekunnin verran. Epäpuhtaudet voisivat tukkia suuttimen ja estää laitteen toiminnan (Kuva 5).

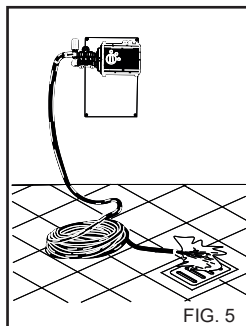

FIG. 5

LISÄVARUSTEIDEN KÄYTTÖ.

Painepesurin mukana toimitetaan 25° kulman viuhkasuutin suurien pintojen pesuun.

⚠ Huomio

Käytä suihkua riittävältä etäisyydeltä, jotta vältyt korkean paineen aiheuttamilta vahingoilta.

PYÖRIVÄ SUUTIN (valinnainen lisävaruste)

Painepesuri voidaan varustaa myös pyörivällä suuttimella pinttyneemmän lian poistamiseen.

⚠ Vaara:

Käytä suihkua riittävältä etäisyydeltä, jotta vältyt korkean paineen aiheuttamilta vahingoilta.

Älä suuntaa suihkua henkilöitä, eläimiä tai pistorasioita kohten.

PAINEPESURIN SAMMUTTAMINEN

1) Huuhtelee imupiiri pesuaineen käytön jälkeen. Työnnä pesuaineen imuputki puhdasta vettä sisältävään astiaan ja käytä pumpua noin 1 minuutin ajan silloin, kun annosteluhana on kokonaan auki ja suihkuputki on pesuaineen suihkutustoiminnolla.

2) Sammuta painepesuri kääntämällä käynnistyskatkaisin asentoon "0" (kuva 4A).

3) Poista korkeapaineputkessa oleva paine painamalla käsi-kahvan vipua.

4) Irrota painepesuri sähköverkosta moninapaista katkaisinta käyttämällä tai irrottamalla pistoke pistorasiasta.

5) Sulje vesihana (kuva 2A).

⚠ Huomio

Sammuta painepesuri moninapaisella katkaisimella tai irrota pistoke pistorasiasta aina silloin, kun poistut painepesurin luota vaikka vain hetkeksikin.

⚠ Huomio

"Total stop" laitteella varustetut painepesurit voidaan sammuttaa kokonaan asettamalla moninapainen katkaisin asentoon "0" tai irrottamalla pistoke pistorasiasta.

⚠ Huomio

Sulje käsikahvalla oleva turvalaite aina silloin, kun et käytä painepesuria (kuva 6).

⚠ Huomio

Painepesurin kuivakäyttö vahingoittaa pumpun tiivistäjärjestelmää erittäin pahoin.

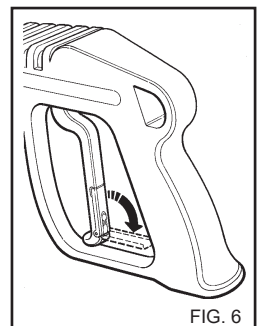

FIG. 6

PESUAINEIDEN KÄYTTÖOHJEITA

⚠ Huomio

Painepesurin kanssa saa käyttää ainoastaan sen mukana toimitettuja tai valmistajan suosittelemia pesuaineita.

Muiden tyyppisten pesuaineiden tai kemiallisten aineiden käyttö voi heikentää laitteen turvallisuuden.

- 1) Suojele luontoa. Käytä pesuainetta ainoastaan suositeltu määrä, joka on osoitettu tuotteen pakkauksessa.
- 2) Valitse suositelluista pesuaineista kyseiseen puhdistukseen parhaiten soveltuva pesuaine ja laimenna se veteen tuotteen pakkauksessa tai pesuaineluettelossa (jossa on eritelty kylmä- tai kuumavesipainepesureissa käytetyt pesuaineet) annettujen ohjeiden mukaisesti.
- 3) Pyydä pesuaineluettelo jälleenmyyjältäsi.

TOIMINTAVAIHEET PESUAINEITA KÄYTETTÄESSÄ

1) Valmista pesuaineliuos, joka soveltuu parhaiten poistettavalla lialle ja pestävälle pinnalle.

2) Poista jatkokappale kahvasta ja kiinnitä pesuaineen suihkusarja (kuva 7) paikoilleen, kytke painepesuri päälle, ja levitä pesuainetta pestävälle pinnalle alhaalta ylöspäin. Pesuaineen imulla varustetuissa malleissa, kytke suihkuputkelle (kuva 8) sijoitettu pesuaineen imukatkaisin päälle. Anna liuoksen vaikuttaa muutamia minuttia ajan.

3) Huuhtelee koko pinta huolellisesti ylhäältä alaspäin vedellä ja korkealla paineella.

4) Huuhtelee imupiiri puhdistusaineen käytön jälkeen. Sijoita puhdistusaineen imuputki (kuva 8) puhdasta vettä sisältävään astiaan silloin, kun suihkuputki on pesuaineen suihkutustoiminnolla ja käytä pumppea noin 1 minuutin ajan.

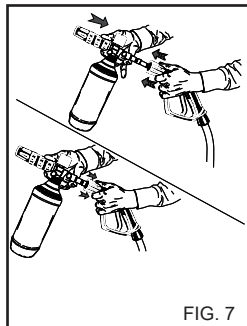

FIG. 7

SÄÄDETTÄVÄN PÄÄKAPPALEEN KÄYTTÖ (Kuva 8).

Säädettävän pääkappaleen avulla voit valita joko korkealla tai matalalla paineella tapahtuvan suihkutuksen.

Valitse paine kääntämällä pääkappaletta.

Korkea paine, ase. A.
Matala paine, ase. B.

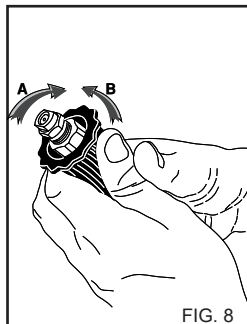

FIG. 8

PAINEEN SÄÄTÖ

Seuraava kappale koskee vain malleja, joka on varustettu "paineen säätimellä". Paineen säätimen (kuva 9) avulla voit säätää käyttöpainetta.

Käännä nuppia C vastapäivään (B) (minimi), jolloin käyttöpaine laskee.

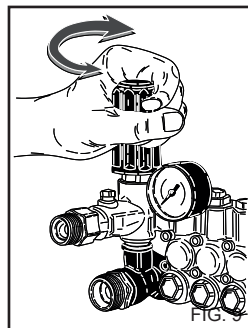

FIG. 9

HUOLTO

KÄYTTÄJÄ VOI SUORITTA AINOASTAAN NE TOIMENPITEET, JOTKA VALMISTAJA ON VALTUUTTANUT TÄSSÄ KÄYTTÖOPPAASSA. MUIDEN HUOLTOTOIMENPITEIDEN SUORITTAMINEN ON KIELLETTY.

⚠ Vaara

Ota yhteys valtuutettuun huoltoliikkeeseen, mikäli joudut suorittamaan huoltotoimenpiteitä korkeapainepumppuun, sähköisiin osiin tai muihin turvallisuuden liittyviin osiin.

Valmistaja ei ole vastuussa vahingoista, jotka johtuvat varomattomasta käytöstä, laitteeseen tehdyistä muutoksista, vääristä korjaustoimenpiteistä tai korjauksista, jotka on tehnyt joku muu kuin valmistajan valtuuttama henkilö.

Käyttäjän tulee säilyttää kaikki korjauksiin ja huoltoihin liittyvät asiakirjat ja lakien edellyttämät asennustodistukset (osalta ks. standardien IEC 60364-1) sekä tämä ohjekirja.

Tarkastuta laitteen turvallisuusvarusteet ja säätöarvot jollakin teknisellä keskuksellamme säännöllisesti, ainakin kerran vuodessa.

⚠ Vaara

Irrota painepesuri sähköverkosta moninapaisella katkaisijalla tai poistamalla pistoke pistorasiasta sekä vesiverkosta sulkemalla vesihana aina ennen minkään puhdistus -ja tai huoltotoimenpiteen aloittamista (Katso kappaleita vesi- ja sähköverkkoon kytkentä). Varmista huoltotoimenpiteiden jälkeen ennen pesurin kytkemistä vesiverkkoon, että kaikki painepesurin seinämäpaneelit on asennettu takaisin paikoilleen ja kiinnitetty tarkoitukseen olevilla ruuveilla.

Tämän ohjeen laiminlyöminen voi aiheuttaa sähköiskujen vaaran.

JÄÄTYMISEN ESTO

Varmista, ettei painepesuri joudu alttiiksi jäätymiselle.

Käytä jäätyminenestoainetta, mikäli joudut jättämään tai varastoimaan painepesurin työskentelyn jälkeen paikkaan, jossa se saattaa altistua jäätymiselle. Jäätyminen voi vahingoittaa hydraulipiiriä erittäin pahoin.

JÄÄTYMISENESTOAINEN KÄYTTÖOHJEET (Kuva 10)

- 1- Sulje veden tulo (hana), irrota syöttöletku ja anna painepesurin toimia, kunnes se tyhjenee kokonaan.
- 2- Sammuta painepesuri kääntämällä käynnistyskatkaisin asentoon "0".
- 3- Kaada jäätyminenestoainetta sisältävä liuos tarkoitukseen soveltuvaan astiaan.
- 4 - Upota syöttöletku jäätyminenestoainetta sisältävään astiaan.
- 5- Käynnistä painepesuri kääntämällä käynnistyskatkaisin asentoon "I".
- 6- Anna painepesurin toimia, kunnes suihkuputkesta alkaa virtaamaan ulos jäätyminenestoainetta.
- 7- Varmista, että myös pesuaineen imujärjestelmä imee jäätyminenestoainetta.
- 8- Sammuta painepesuri sähköverkosta moninapaisista katkaisinta käyttämällä tai

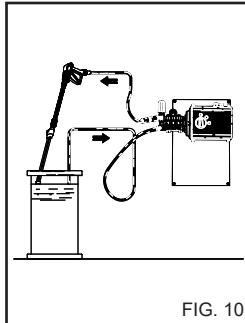

FIG. 10

⚠ Huomio

Jäätyminenestoaine voi vahingoittaa luontoa. Seuraa tämän vuoksi huolellisesti tuotteen pakkauksessa annettuja ohjeita. (Älä heitä luontoon.)

irrottamalla pistoke pistorasiasta.

PUMPUN ÖLJYN MÄÄRÄN TARKASTUS JA VAIHTO

Tarkista korkeapainepumpun öljyn määrä säännöllisin väliajoin tarkistusikkunan (kuva 11A) tai öljytikun (kuva 11B) avulla.

Ota välittömästi yhteys tekniiseen huoltoliikkeeseen, mikäli öljy alkaa muuttumaan maitomaiseksi.

Vaihda öljy ensimmäisten 50 käyttötunnin jälkeen ja tämän jälkeen aina 500 työtunnin välein tai kerran vuodessa.

Toimi seuraavalla tavalla:

- 1) Ruuvaa pumpun alle sijoitettu tyhjennuskorkki auki (kuva 11C).
- 2) Ruuvaa öljytikun sisältävä korkki auki (kuva 11).
- 3) Anna öljyn valua kokonaan tarkoitukseen soveltuvaan astiaan. Anna käytetty öljy valtuutetun keräyspisteen hävitettäväksi.
- 4) Ruuvaa tyhjennuskorkki takaisin paikoilleen ja kaada öljyä ylemmästä aukosta (kuva 12A) aina tarkistusikkunalla osoitettuun tasoon saakka (kuva 12B).

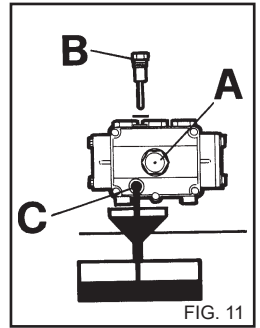

FIG. 11

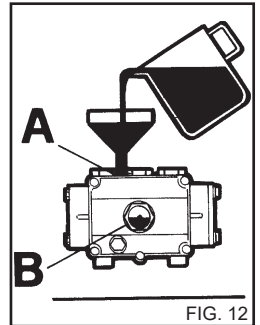

FIG. 12

Käytä ainoastaan SAE 15 W40 öljyä.

Mikäli painepesurissasi ei ole tyhjennuskorkkia, pyydä teknistä huoltoliikettä vaihtamaan öljy.

VESISUODATTIMEN PUHDISTUS

Puhdista vesisuodatin säännöllisin väliajoin ja poista siinä olevat epäpuhtaudet (kuva 13).

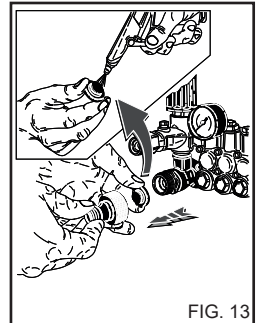

FIG. 13

KOSKEAPAINESUUTTIMEN VAIHTAMINEN

Tärkeää

Vaihda suihkuputkelle asennettu korkeapainesuutin aina säännöllisin väliajoin, sillä se kuluu käytön yhteydessä. Kulumisen merkinä on yleensä painepesurin paineen laskeminen käytön yhteydessä. Lisätietoja vaihdon suorittamiseksi saat laitteen toimittajalta ja/ tai jälleenmyyjältä.

Suomi

KÄYTTÄJÄN SUORITTAMIEN HUOLTOJEN YHTEENVETOTAULUKKO

Toimenpiteiden kuvaus:

Sähköjohdon-korkeapaineletkujen-liittimien tarkastus.	Jokaisen käytön yhteydessä
Korkeapainepumpun öljyn 1. vaihto	50 h jälkeen
Korkeapainepumpun öljyn seuraavat vaihdot	500 h välein
Vesisuodattimen puhdistus	50 h välein

HUOLTOLIIKKEEN SUORITTAMIEN HUOLTOJEN YHTEENVETOTAULUKKO

Toimenpiteiden kuvaus:

Korkeapainepumpun tiivisteiden vaihto.	500 h välein
Suihkuputken suuttimen vaihto.	200 h välein
Turvallitteiden kalibrointi ja tarkastus.	Kerran vuodessa

TÄRKEÄÄ

Suosittelut ajat pätevät silloin, kun laitetta käytetään normaaliolosuhteissa. Lyhennä jokaisen toimenpiteen suoritusvälejä, mikäli käytät laitetta vaativissa olosuhteissa.

Käytä huollon ja/tai korjausten yhteydessä vain alkuperäisiä varaosia, jotka takaavat korkean laadun, kestävyyyden ja turvallisuuden. Alkuperäisistä varaosista poikkeavien osien käyttö vapauttaa valmistajan kaikesta laitteeseen liittyvästä vastuusta, jolloin vastuu siirtyy toimenpiteen suorittaneelle henkilölle.

VARASTOINTI

Mikäli varastoit painepesurin pidemmäksi ajaksi, irrota painepesuri vesi- ja virtalähteistä, tyhjennä sen nesteitä sisältävät säiliöt/säiliöt ja suoja osat, jotka voisivat vahingoittua pölyn vaikutuksesta. Rasvaa osat, jotka voisivat vahingoittua kuivuessaan, kuten liitosletkut jne. Tarkista painepesurin uudelleen käyttöönoton yhteydessä, ettei vesiletkuissa ole viiltoja tai halkeamia. Hävitä öljyt ja kemialliset tuotteet voimassa olevien lakien mukaisesti.

ROMUTUS

Irrota sähköjohto painepesurin lopullisen käytöstä poiston yhteydessä, jottei laitetta voida enää käyttää hävittämisen jälkeen. Varmista tämän lisäksi, etteivät potentiaalisesti vaaralliset painepesurin osat pääse aiheuttamaan vaaratilanteita erityisesti lapsille, jotka voisivat käyttää käytöstä poistettua painepesuria leikkikalunaan. Painepesuri kuuluu erityisjätteisiin (WEEE) ja vastaa voimassa olevien uusimpien ympäristön suojelua koskevien säännösten vaatimuksia. Laitte on hävitettävä erikseen muista talousjätteistä voimassa olevien lakien ja standardien mukaisesti. **Älä käytä irrotettuja ja romutettavia osia varaosina.**

Suomi

ONGELMAT - KORJAUKSET

Irrota painepesuri sähköverkosta moninapaisella katkaisijalla tai poistamalla pistoke pistorasiasta sekä vesiverkosta aina ennen minkään puhdistus -ja tai huoltotoimenpiteen aloittamista.

ONGELMAT	SYYT	KORJAUKSET
Katkaisimen kääntämisen yhteydessä painepesuri ei käynnisty.	Sähköverkkoon kytkentä puuttuu.	Tarkista verkkojännite (katso teknisiä tietoja).
	Lämpösuoja on lauennut.	Palauta toiminta (mikäli laite laukeaa uudelleen, ota yhteys huoltoliikkeeseen).
	Moninapainen katkaisin on lauennut.	Palauta toiminta (mikäli laite laukeaa uudelleen, ota yhteys huoltoliikkeeseen).
Suihkuputkesta ei suihkua vettä.	KytKentä vesiverkkoon viallinen.	Tarkista.
	Vesisuodatin on tukossa. Vesihana kiinni.	Puhdista. Aukaise.
Pumppu käy, muttei saavuta nimellispainetta.	Veden syötön suodatin tukossa. KytKentä vesiverkkoon viallinen. Paineen säätöventtiili asetettu minimiarvoon Suihkuputken suutin on kulunut.	Puhdista. Tarkista. Säädä. Ota yhteys huoltoliikkeeseen.
	Suihkuputkella oleva pesuaineen imu-laite on auki.	Sulje.
	Venttiilit likaisia tai kuluneet	Ota yhteys huoltoliikkeeseen.
Paine laskee ja nousee silloin, kun suihkuputki on auki.	Suutin tukossa tai vääntynyt.	Puhdista ja ota yhteys huoltoliikkeeseen.
	Paine riittämätön.	Tarkista.
Pesuaineen imu riittämätön.	Pesuaine on loppunut. Suihkuputkella olevaa katkaisinta ei käytetty.	Täytä säiliö pesuaineella. Aseta katkaisin oikeaan asentoon.
Öljyssä on vettä.	Öljyn tiivisterenkaat kuluneet.	Ota yhteys huoltoliikkeeseen.
Sylinterin kannesta valuu vettä.	Tiivisteet kuluneet.	Ota yhteys huoltoliikkeeseen.

TÄRKEÄÄ:

Käytä huollon ja/tai korjausten yhteydessä vain alkuperäisiä varaosia, jotka takaavat korkean laadun, kestävyuden ja turvallisuuden. Alkuperäisistä poikkeavien lisävarusteiden käyttö vapauttaa valmistajan kaikesta vastuusta.

Συγχαρητήρια! Θέλουμε να σας ευχαριστήσουμε

για την αγορά αυτής της υδροπλυστικής, με την οποία αποδείξατε ότι δεν δέχεστε συμβιβασμούς: **θέλετε πάντα το καλύτερο.** Έχουμε εκπονήσει αυτό το φυλλάδιο για να μπορέσετε να κατανοήσετε καλύτερα τα χαρακτηριστικά και τις υψηλές επιδόσεις που σας προσφέρει αυτή η υδροπλυστική. Σας συνιστούμε να το διαβάσετε ολόκληρο πριν τη χρήση. Το σήμα **CE** πάνω στην υδροπλυστική σας, αποδεικνύει τη συμμόρφωση του προϊόντος με τα ευρωπαϊκά πρότυπα ασφαλείας.

Σας προτείνουμε επίσης μια μεγάλη ποικιλία μηχανημάτων καθαρισμού, όπως:

ΗΛΕΚΤΡΙΚΕΣ ΣΚΟΥΠΕΣ, ΠΛΑΣΤΙΚΑ-ΣΤΕΓΝΩΤΙΚΑ ΔΑΠΕΔΟΥ, ΜΗΧΑΝΙΚΑ ΣΑΡΩΘΡΑ καθώς και μια πλήρη σειρά εξαρτημάτων, χημικών απορρυπαντικών προϊόντων για τον καθαρισμό κάθε είδους επιφάνειας. Ζητήστε από το κατάστημα τον πλήρη κατάλογο των προϊόντων μας.

ΜΕΤΑΦΡΑΣΗ ΤΩΝ ΑΡΧΙΚΩΝ ΟΔΗΓΙΩΝ

Το κείμενο έχει ελεγχθεί προσεκτικά, ωστόσο ενδεχόμενα τυπογραφικά λάθη πρέπει να κοινοποιούνται στον κατασκευαστή. Για τη βελτίωση του προϊόντος, ο κατασκευαστής διατηρεί επίσης το δικαίωμα να επιφέρει αλλαγές ενημέρωσης στο παρόν φυλλάδιο χωρίς καμία προειδοποίηση.
Απαγορεύεται οποιαδήποτε ολική ή μερική αναδημοσίευση του παρόντος φυλλαδίου χωρίς την έγκριση του κατασκευαστή.

ΠΡΟΕΤΟΙΜΑΣΙΑ ΤΗΣ ΥΔΡΟΠΛΥΣΤΙΚΗΣ

Τοποθέτηση του εκτοξευτήρα.

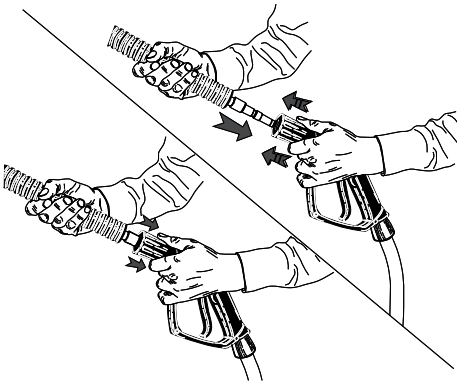

Τοποθέτηση του εκτοξευτήρα.

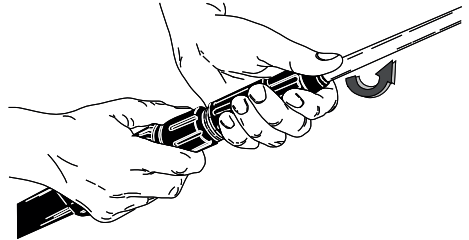

Σύνδεση παροχής νερού.

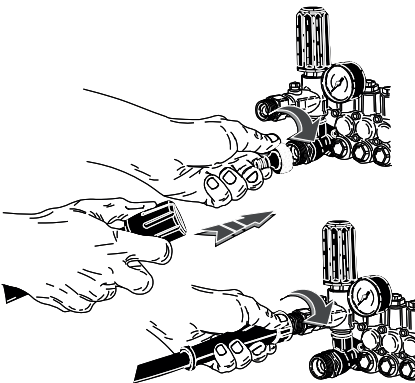

Ηλεκτρική σύνδεση.

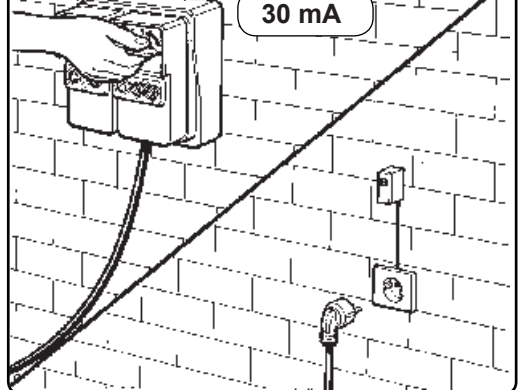

Συνεχίστε την ανάγνωση του παρόντος φυλλαδίου χωρίς να συνδέσετε την υδροπλυστική στο δίκτυο ύδρευσης και ηλεκτρικής ενέργειας.

Ελληνικά

ΠΕΡΙΓΡΑΦΗ ΣΥΜΒΟΛΩΝ ΣΤΗΝ ΥΔΡΟΠΛΑΣΤΙΚΗ

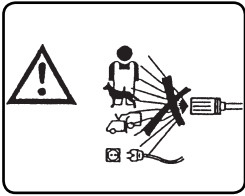

ΜΗΝ ΚΑΤΕΥΘΥΝΕΤΕ ΤΗ ΡΙΠΗ ΝΕΡΟΥ ΠΡΟΣ ΑΤΟΜΑ, ΖΩΑ, ΗΛΕΚΤΡΙΚΕΣ ΠΡΙΖΕΣ Ή ΠΡΟΣ ΤΟ ΙΔΙΟ ΤΟ ΜΗΧΑΝΗΜΑ.

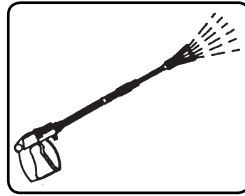

ΕΞΟΔΟΣ ΝΕΡΟΥ.

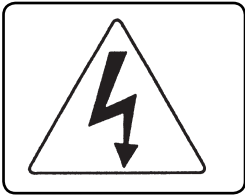

ΠΡΟΣΟΧΗ ΚΙΝΔΥΝΟΣ ΗΛΕΚΤΡΟΠΛΗΞΙΑΣ.

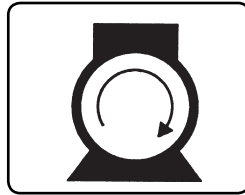

ΑΝΑΜΜΑ ΚΙΝΗΤΗΡΑ ΑΝΤΛΙΑΣ.

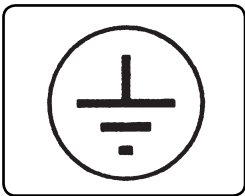

ΓΕΙΩΣΗ.



ΧΗΜΙΚΟ ΠΡΟΪΟΝ (ΑΠΟΡΡΥΠΑΝΤΙΚΟ).

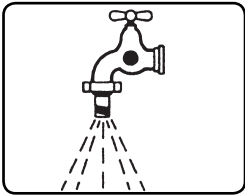

ΕΙΣΟΔΟΣ ΝΕΡΟΥ.



ΑΠΟΡΡΙΜΜΑΤΑ ΕΙΔΙΚΟΥ ΤΥΠΟΥ. ΔΕΝ ΕΠΙΤΡΕΠΕΤΑΙ Η ΑΠΟΡΡΙΨΗ ΣΤΑ ΟΙΚΙΑΚΑ ΑΠΟΡΡΙΜΜΑΤΑ.

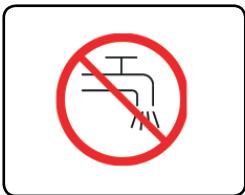

ΜΗΝ ΤΡΟΦΟΔΟΤΕΙΤΕ ΜΕ ΠΟΣΙΜΟ ΝΕΡΟ. ΧΡΗΣΙΜΟΠΟΙΕΙΤΕ ΕΝΑ ΔΙΑΚΟΠΤΗ ΔΙΚΤΥΟΥ ΣΥΜΦΩΝΑ ΜΕ ΤΟ ΠΡΟΤΥΠΟ EN 12729 ΤΥΠΟΥ ΒΑ.



ΧΡΗΣΙΜΟΠΟΙΕΙΤΕ ΤΑ ΕΙΔΙΚΑ ΜΕΣΑ ΑΤΟΜΙΚΗΣ ΠΡΟΣΤΑΣΙΑΣ.

ΚΑΤΑΤΑΞΗ ΤΩΝ ΚΙΝΔΥΝΩΝ:**⚠ Κίνδυνος**

Για έναν επικείμενο κίνδυνο που μπορεί να προκαλέσει σοβαρό τραυματισμό ή θάνατο

⚠ Προσοχή

Για μια κατάσταση πιθανού κινδύνου που μπορεί να προκαλέσει σοβαρό τραυματισμό

Σημαντικό

Για μια κατάσταση πιθανού κινδύνου που μπορεί να προκαλέσει ελαφρύ τραυματισμό σε άτομα ή βλάβες.

ΕΙΣΑΓΩΓΗ**⚠ Προσοχή**

Πριν εγκαταστήσετε, θέσετε σε λειτουργία και χρησιμοποιήσετε την υδροπλυστική, πρέπει να διαβάσετε το παρόν φυλλάδιο. Το παρόν φυλλάδιο αποτελεί αναπόσπαστο τμήμα του προϊόντος.

Διαβάστε προσεκτικά τις προειδοποιήσεις και τις οδηγίες του παρόντος φυλλαδίου, καθώς παρέχουν σημαντικές πληροφορίες σχετικά με την **ΑΣΦΑΛΗ ΧΡΗΣΗ και τη ΣΥΝΤΗΡΗΣΗ** δίνοντας ιδιαίτερη έμφαση στους γενικούς κανόνες ασφαλείας του κίτρινου παραρτήματος.

ΦΥΛΑΞΤΕ ΤΟ ΠΑΡΟΝ ΦΥΛΛΑΔΙΟ ΓΙΑ ΚΑΘΕ ΜΕΛΛΟΝΤΙΚΗ ΧΡΗΣΗ.**⚠ Προσοχή**

Το περιεχόμενο του παρόντος φυλλαδίου πρέπει να είναι γνωστό στο χρήστη της υδροπλυστικής και σε όσους αναλαμβάνουν τις επεμβάσεις τακτικής συντήρησης.

ΤΑΞΙΝΟΜΗΣΗ

Ο χρήστης οφείλει να τηρεί τους όρους χρήσης της υδροπλυστικής που προβλέπονται από τους κανονισμούς και ειδικότερα να σέβεται τις ακόλουθες οδηγίες ταξινόμησης:

Όσον αφορά την προστασία από ηλεκτροπληξία, η υδροπλυστική είναι μια συσκευή **Κατηγορίας I**.

Η υδροπλυστική ρυθμίζεται από το εργοστάσιο και όλα τα συστήματα ασφαλείας της είναι σφραγισμένα. **Απαγορεύεται κάθε αλλαγή των ρυθμίσεών τους.**

Η στατική υδροπλυστική πρέπει πάντα να εγκαθίσταται σε σταθερούς και επίπεδους τοίχους.

Η υδροπλυστική θεωρείται συσκευή σταθερής εγκατάστασης. Η μη τήρηση αυτού του κανόνα μπορεί να αποτελέσει αιτία Κινδύνου.

Η υδροπλυστική δεν πρέπει να χρησιμοποιείται σε διαβρωτική ή πιθανώς εκρηκτική ατμόσφαιρα (αναθυμιάσεις ή αέρια).

**ΓΕΝΙΚΟΙ ΚΑΝΟΝΕΣ ΑΣΦΑΛΕΙΑΣ
ΓΙΑ ΤΗ ΧΡΗΣΗ****⚠ Προσοχή**

- Η ηλεκτρική σύνδεση πρέπει να γίνει από εξειδικευμένο τεχνικό τηρώντας τους ισχύοντες κανονισμούς και σύμφωνα με τις οδηγίες του κατασκευαστή.

Η λανθασμένη σύνδεση μπορεί να προκαλέσει τραυματισμούς ή βλάβες, για τις οποίες δεν μπορεί να θεωρηθεί υπεύθυνος ο κατασκευαστής.

- Οι υδροπλυστικές με ισχύ κάτω των 3 kW διαθέτουν φως για σύνδεση στο ηλεκτρικό δίκτυο. Στην περίπτωση αυτή βεβαιωθείτε ότι η παροχή της ηλεκτρικής εγκατάστασης και των πριζών είναι κατάλληλη για τη μέγιστη ισχύ της συσκευής που αναγράφεται στην πινακίδα (kW). Σε περίπτωση αμφιβολίας απευθυνθείτε σε επαγγελματικά εξειδικευμένο προσωπικό.

Σε περίπτωση ασυμβατότητας μεταξύ της πρίζας και του φως της συσκευής, απευθυνθείτε σε επαγγελματία ηλεκτρολόγο για την αντικατάσταση της πρίζας με άλλη κατάλληλου τύπου. Πριν συνδέσετε την υδροπλυστική, βεβαιωθείτε ότι τα χαρακτηριστικά που αναγράφονται στην πινακίδα ανταποκρίνονται στα χαρακτηριστικά του ηλεκτρικού δικτύου.

- Μην χρησιμοποιείτε προεκτάσεις για την τροφοδοσία της υδροπλυστικής.

Σε περίπτωση χρήσης προεκτάσεων, το φως και η πρίζα πρέπει να στεγανά. Ακατάλληλες προεκτάσεις μπορεί να είναι επικίνδυνες.

- Η ηλεκτρική ασφάλεια της υδροπλυστικής εξασφαλίζεται μόνον όταν είναι σωστά συνδεδεμένη σε αποτελεσματική εγκατάσταση γείωσης, όπως προβλέπεται από τους ισχύοντες κανονισμούς ηλεκτρικής ασφαλείας (τηρείτε όσα προβλέπονται από το πρότυπο IEC 60364-1).

Η θεμελιώδης αυτή απαίτηση για την ασφάλεια πρέπει να τηρείται σε κάθε περίπτωση. Σε περίπτωση αμφιβολίας, απευθυνθείτε σε εξειδικευμένο επαγγελματία τεχνικό για να ελέγξει την εγκατάσταση. Ο κατασκευαστής δεν μπορεί να θεωρηθεί υπεύθυνος για ενδεχόμενες βλάβες που οφείλονται στην έλλειψη γείωσης της εγκατάστασης.

- Η υδροπλυστική πρέπει να συνδέεται στο ηλεκτρικό δίκτυο μέσω ενός ασφαλειοδιακόπτη με άνοιγμα επαφών τουλάχιστον 3 mm και ηλεκτρολογικά χαρακτηριστικά κατάλληλα για τη συσκευή. (η απαίτηση αυτή δεν εφαρμόζεται σε υδροπλυστικές με φως και ισχύ κάτω των 3 kW).

Συνιστάται το ηλεκτρικό δίκτυο τροφοδοσίας να περιλαμβάνει ένα διαφορικό διακόπτη που να διακόπτει την τροφοδοσία σε περίπτωση που το ρεύμα προς τη γείωση υπερβεί τα 30mA για 30 ms, ή ένα σύστημα που να ελέγχει το κύκλωμα γείωσης.

- Η υδροπλυστική αποσυνδέεται από το ηλεκτρικό δίκτυο μόνον αποσυνδέοντας το φισήκατεβάζοντας τον ασφαλειοδιακόπτη της εγκατάστασης. Η μη τήρηση των παραπάνω οδηγιών απαλλάσσει τον κατασκευαστή από κάθε ευθύνη και συνιστά ανάρμοστη χρήση του προϊόντος. Η υδροπλυστική θεωρείται συσκευή σταθερής εγκατάστασης.

- Οι υδροπλυστικές με σύστημα "Total stop" πρέπει να θεωρούνται σβηστές με τον ασφαλειοδιακόπτη στη θέση "0" ή με το φως αποσυνδεδεμένο από την πρίζα του ρεύματος.

- Η υδροπλυστική δεν πρέπει να χρησιμοποιείται από παιδιά, ανήλικες, άτομα με μειωμένες ψυχο-σωματικές ικανότητες, σε κατάσταση μέθης, χωρίς εμπειρία και γνώση.

Ο χειριστής πρέπει να ενημερωθεί για τις

οδηγίες χρήσης της συσκευής από ένα άτομο υπεύθυνο για την ασφάλειά του.

Τα παιδιά πρέπει να επιβλέπονται ώστε να εξασφαλίσετε ότι δεν παίζουν με την υδροπλυστική.

- Το νερό που τρέχει μέσα από ένα διαχωριστή συστήματος δεν κατατάσσεται πλέον στο πόσιμο νερό. Χρησιμοποιείτε έναν κατάλληλο διακόπτη δικτύου σύμφωνα με το πρότυπο EN 12729 τύπου BA.

- Χρησιμοποιείτε μόνο γνήσια εξαρτήματα που παρέχουν εγγύηση ασφαλούς λειτουργίας της συσκευής.

- Ο εύκαμπτος σωλήνας σύνδεσης μεταξύ εκτοξευτήρα και υδροπλυστικής δεν πρέπει να είναι φθαρμένος. Σε περίπτωση φθοράς αντικαταστήστε τον αμέσως. Ο σωλήνας πρέπει να αναγράφει την επιτρεπτή πίεση, την ημερομηνία παραγωγής και τον κατασκευαστή του.

- Οι σωλήνες, οι σύνδεσμοι και οι μούφες για την υψηλή πίεση επηρεάζουν σημαντικά την ασφάλεια της υδροπλυστικής. Χρησιμοποιείτε μόνο γνήσια ανταλλακτικά εγκεκριμένα από τον κατασκευαστή.

- Μη χρησιμοποιείτε την υδροπλυστική όταν υπάρχουν άνθρωποι ή/και ζώα εντός της ακτίνας λειτουργίας της.

- Το νερό υπό υψηλή πίεση μπορεί να είναι επικίνδυνο εάν δεν χρησιμοποιείται σωστά. Μην κατευθύνετε ποτέ το νερό υπό πίεση σε ανθρώπους ή/και ζώα, ηλεκτρικές συσκευές ή προς την ίδια τη συσκευή.

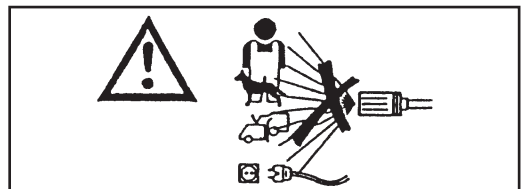

- Το νερό υπό υψηλή πίεση δημιουργεί μια δύναμη αντίδρασης στον εκτοξευτήρα. Κρατάτε καλά τις χειρολαβές του εκτοξευτήρα.

- Η χρήση της υδροπλυστικής πρέπει να εκτιμάται ανάλογα με τον τύπο του επιθυμητού πλυσίματος. Προστατευτείτε από την εκτόξευση στερεών σωμάτων ή διαβρωτικών ουσιών χρησιμοποιώντας κατάλληλη προστατευτική ενδυμασία.

- Η χρήση της υδροπλυστικής πρέπει να μελετάται εκτιμάται με την περιοχή στην οποία πραγματοποιείται το πλύσιμο. (π.χ.: βιομηχανίες τροφίμων, φαρμακοβιομηχανίες, κλπ.) Θα πρέπει να τηρούνται οι σχετικοί κανόνες και οι συνθήκες ασφαλείας.

- Μην κατευθύνετε το νερό υπό πίεση προς το μέρος σας ή προς άλλα άτομα για να καθαρίσετε ενδυμασίες ή υποδήματα.

- Κατά τη χρήση απαγορεύεται να μπλοκάρετε τη σκανδάλη (μοχλό) του εκτοξευτήρα σε θέση παροχής.

- Πριν από οποιαδήποτε επέμβαση καθαρισμού ή/και συντήρησης, αποσυνδέστε την υδροπλυστική από το δίκτυο τροφοδοσίας ηλεκτρικής ενέργειας και νερού.

- Κατά περιόδους, **τουλάχιστον μια φορά το χρόνο**, πρέπει να απευθύνεστε στο εξουσιοδοτημένο Σέρβις για έλεγχο των συστημάτων ασφαλείας.

- Εάν πρόκειται να χρησιμοποιήσετε τη συσκευή σε κλειστό χώρο, φροντίστε για την εγκατάσταση ενός συστήματος αναρρόφησης των καπνών και κατάλληλου εξαερισμού του χώρου.

- Μην καλύπτετε τα ανοίγματα ή τις σχισμές αερισμού για την απαγωγή της θερμότητας.

- Μην χρησιμοποιείτε την υδροπλυστική με το ηλεκτρικό καλώδιο φθαρμένο. Σε περίπτωση φθοράς του καλωδίου, απευθυνθείτε στο εξουσιοδοτημένο Σέρβις για την αντικατάστασή του. Το ηλεκτρικό καλώδιο δεν μπορεί να αντικατασταθεί από το χρήστη.

- Το ηλεκτρικό καλώδιο δεν πρέπει να είναι ποτέ τεντωμένο και η διαδρομή του πρέπει να προστατεύεται από ακούσια σύνθλιψη.

- Η χρήση οποιασδήποτε ηλεκτρικής συσκευής προϋποθέτει την τήρηση ορισμένων βασικών κανόνων:

- μην αγγίζετε τη συσκευή με βρεγμένα χέρια ή πόδια

- μην χρησιμοποιείτε τη συσκευή με γυμνά πόδια ή με ακατάλληλη ενδυμασία

- μην τραβάτε το ηλεκτρικό καλώδιο ή την ίδια τη συσκευή για να αποσυνδέσετε το φις από την πρίζα του ρεύματος.

(για υδροπλυστικές με ισχύ κάτω των 3 kW που διαθέτουν φις).

- Σε περίπτωση βλάβης ή/και κακής λειτουργίας της υδροπλυστικής, σβήστε τη συσκευή (αποσυνδέοντάς την από το δίκτυο ύδρευσης και από το ηλεκτρικό δίκτυο μέσω του ασφαλειοδιακόπτη ή αποσυνδέοντας το φις από την πρίζα του ρεύματος για υδροπλυστικές με ισχύ κάτω των 3 kW) και μην επιχειρήσετε να την επισκευάσετε.

Όσον αφορά την προστασία από ηλεκτροπληξία, η υδροπλυστική είναι μια συσκευή **Κατηγορίας I**.

Απευθυνθείτε στο εξουσιοδοτημένο Σέρβις.

Η μη τήρηση των παραπάνω οδηγιών απαλλάσσει τον κατασκευαστή από κάθε ευθύνη και συνιστά ανάρμοστη χρήση του προϊόντος.

ΠΡΟΟΡΙΣΜΟΣ ΧΡΗΣΗΣ

Η συσκευή προορίζεται αποκλειστικά για τον καθαρισμό μηχανημάτων, οχημάτων, κτιρίων, εργαλείων και γενικώς επιφανειών που είναι κατάλληλες για καθαρισμό με διάλυμα απορρυπαντικού σε υψηλή πίεση από 25 έως 250 bar. (360 - 3600 PSI).

Η συσκευή αυτή έχει μελετηθεί για να χρησιμοποιείται με απορρυπαντικά που διατίθενται ή συνιστώνται από τον κατασκευαστή.

Η χρήση άλλων απορρυπαντικών ή χημικών ουσιών μπορεί να επηρεάσει την ασφάλεια της συσκευής.

Η συσκευή μπορεί να χρησιμοποιηθεί μόνο για τη χρήση για την οποία προορίζεται.

Κάθε άλλη χρήση πρέπει να θεωρείται ακατάλληλη και συνεπώς αλόγιστη.

Παραδείγματα αλόγιστης χρήσης είναι:

- Πλύσιμο μη κατάλληλων επιφανειών για καθαρισμό με νερό υπό πίεση.
- Πλύσιμο ανθρώπων, ζώων, ηλεκτρικών συσκευών και της ίδιας της συσκευής.
- Χρήση ακατάλληλων απορρυπαντικών ή χημικών ουσιών.
- Μπλοκάρισμα της σκανδάλης (μοχλού) του εκτοξευτήρα σε θέση παροχής.
- Εγκατάσταση σε ακατάλληλους τοίχους.

Ο κατασκευαστής δεν μπορεί να θεωρηθεί υπεύθυνος για ενδεχόμενες βλάβες που οφείλονται σε ακατάλληλη, λανθασμένη ή αλόγιστη χρήση. Ουδροπλυστικές, αναφορικά με την ασφάλεια, κατασκευάζονται σύμφωνα με τους ισχύοντες κανονισμούς.

ΠΡΟΚΑΤΑΡΚΤΙΚΕΣ ΕΝΕΡΓΕΙΕΣ

ΑΠΟΣΥΣΚΕΥΑΣΙΑ

Μετά την αποσυσκευασία, βεβαιωθείτε ότι η συσκευή βρίσκεται σε άριστη κατάσταση.

Σε περίπτωση αμφιβολίας μη χρησιμοποιήσετε την υδροπλυστική.

Απευθυνθείτε στην Αντιπροσωπεία.

Τα υλικά της συσκευασίας (σακουλάκια, κουτιά, καρφιά, κλπ.) πρέπει να φυλάσσονται μακριά από παιδιά, καθώς αποτελούν πιθανές εστίες κινδύνου και πρέπει να απορρίπτονται ή φυλάσσονται σύμφωνα με τους κατά τόπους κανονισμούς προστασίας του περιβάλλοντος.

ΤΟΠΟΘΕΤΗΣΗ ΑΠΟΣΥΝΔΕΔΕΜΕΝΩΝ ΕΞΑΡΤΗΜΑΤΩΝ ΤΟΥ ΜΗΧΑΝΗΜΑΤΟΣ

Το μηχάνημα συναρμολογείται από τον κατασκευαστή όσον αφορά τα βασικά εξαρτήματα και τα συστήματα ασφαλείας. Για λόγους συσκευασίας και μεταφοράς, ορισμένα δευτερεύοντα εξαρτήματα της υδροπλυστικής διατίθενται αποσυναρμολογημένα. Ο χρήστης οφείλει να συναρμολογήσει τα εξαρτήματα αυτά σύμφωνα με τις οδηγίες που παρέχονται σε κάθε σετ προς τοποθέτηση.

ΠΙΝΑΚΙΔΑ ΑΝΑΓΝΩΡΙΣΗΣ:

Η πινακίδα αναγνώρισης με τα βασικά τεχνικά χαρακτηριστικά της υδροπλυστικής είναι τοποθετημένη στη βάση και είναι πάντα εμφανής.

⚠ Προσοχή

Κατά την αγορά, βεβαιωθείτε ότι το προϊόν διαθέτει πινακίδα. Σε αντίθετη περίπτωση ειδοποιήστε αμέσως τον κατασκευαστή ή/και τον Αντιπρόσωπο. Οι συσκευές χωρίς πινακίδα δεν πρέπει να χρησιμοποιούνται, καθώς ο κατασκευαστής δεν φέρει καμία ευθύνη.

Τα προϊόντα χωρίς πινακίδα πρέπει να θεωρούνται ανώνυμα και ενδεχομένως επικίνδυνα.

ΕΓΚΑΤΑΣΤΑΣΗ ΣΕ ΤΟΙΧΟ.

Η στατική υδροπλυστική πρέπει πάντα να εγκαθίσταται σε σταθερούς τοίχους, από σκυρόδεμα ή τοιχοποιία.

⚠ Κίνδυνος

Μην εγκαθιστάτε τη στατική υδροπλυστική πάνω σε γυψοσανίδες ή σε τοίχους με διάτρητα τούβλα.

Για τη στερέωση σε τοίχο χρησιμοποιήστε τα κατάλληλα εξαρτήματα ανάλογα με την κατασκευή του τοίχου και το βάρος της υδροπλυστικής (βλέπε πίνακα τεχνικών χαρακτηριστικών).

Εγκαταστήστε τη στατική υδροπλυστική σε ύψος τουλάχιστον 1 μέτρου από το δάπεδο, μακριά από σταξίματα ή πιτσιλισματα νερού.

⚠ Κίνδυνος

Μη χρησιμοποιείτε τη στατική υδροπλυστική πάνω σε οριζόντιο δάπεδο ή όταν δεν είναι στερεωμένη σε τοίχο.

ΣΥΣΤΗΜΑΤΑ ΧΕΙΡΙΣΜΟΥ ΚΑΙ ΕΛΕΓΧΟΥ

⚠ Προσοχή

Πριν τη σύνδεση στο δίκτυο ύδρευσης και ηλεκτρικής ενέργειας πρέπει να γνωρίζετε τη λειτουργία των συστημάτων χειρισμού και ελέγχου της υδροπλυστικής.

Για τη διαδικασία αυτή εφαρμόστε τις οδηγίες του φυλλαδίου χειρισμού ως βοήθημα τις αντίστοιχες εικόνες.

ΣΥΝΔΕΣΗ ΣΤΟ ΔΙΚΤΥΟ ΥΔΡΕΥΣΗΣ

Συνδέστε το σωλήνα τροφοδοσίας στο δίκτυο ύδρευσης (εικ. 2Α) και στο ρακόρ της υδροπλυστικής (εικ. 2Β).

Βεβαιωθείτε ότι το δίκτυο ύδρευσης παρέχει επαρκή ποσότητα και πίεση νερού για τη λειτουργία της υδροπλυστικής 200 ÷ 800 kPa. (29÷116 PSI). Μέγιστη θερμοκρασία νερού τροφοδοσίας 50°C. (122 °F).

ΤΟΠΟΘΕΤΗΣΗ ΤΩΝ ΕΞΑΡΤΗΜΑΤΩΝ

⚠ Προσοχή

Κίνδυνος τραυματισμού. Χρησιμοποιείτε μόνο γνήσια εξαρτήματα που παρέχει ή εγκρίνει ο κατασκευαστής. Η τοποθέτηση των εξαρτημάτων πρέπει να γίνεται

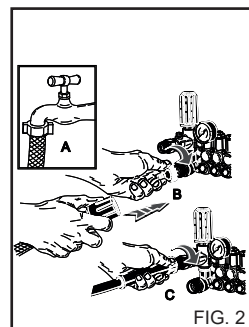
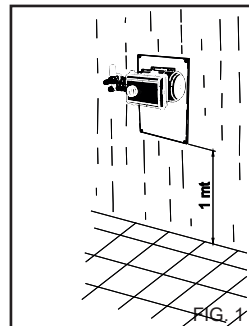

μόνο με τη συσκευή σβηστή. Συνδέστε το σωλήνα υψηλής πίεσης στην υδροπλυστική (εικ. 2C) και στον εκτοξευτήρα (εικ. 3).

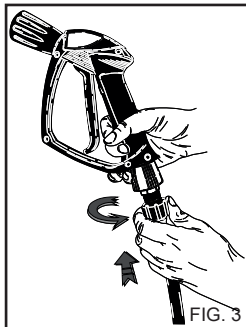

Σημαντικό
Η υδροπλυστική πρέπει να λειτουργεί με καθαρό νερό.

⚠ Κίνδυνος.
Όταν το νερό είναι βρώμικο ή αμμώδες και περιέχει διαβρωτικά χημικά προϊόντα ή διαλύματα μπορεί να προκαλέσει σοβαρές βλάβες στην υδροπλυστική.

Η μη τήρηση των παραπάνω οδηγιών απαλλάσσει τον κατασκευαστή από κάθε ευθύνη και συνιστά ανάρμοστη χρήση του προϊόντος.

⚠ Σημαντικό
Τηρείτε τις διατάξεις της εταιρείας ύδρευσης. Οι ισχύοντες κανονισμοί προβλέπουν ότι η συσκευή δεν πρέπει να συνδεθεί στο δίκτυο πόσιμου νερού χωρίς να διαθέτει έναν κατάλληλο διακόπτη δικτύου. Χρησιμοποιείτε έναν κατάλληλο διακόπτη δικτύου σύμφωνα με το πρότυπο EN 12729 τύπου BA. Το νερό που τρέχει μέσα από ένα διαχωριστή συστήματος δεν κατατάσσεται πλέον στο πόσιμο νερό.

⚠ Προσοχή
Μη συνδέετε το μηχάνημα σε δοχεία πόσιμου νερού.

⚠ Κίνδυνος
Ποτέ μην αναρροφάτε υγρά που περιέχουν καθαρούς διαλύτες ή οξέα!
Π.χ. βενζίνη, διαλυτικά για βερνίκια ή πετρέλαιο. Τα σταγονίδια που ψεκάζονται από τον εκτοξευτήρα είναι άκρως εύφλεκτα, εκρηκτικά και δηλητηριώδη. Μη χρησιμοποιείτε ασετόν, καθαρά οξέα ή διαλύτες, καθώς προκαλούν σοβαρές βλάβες στην υδροπλυστική.

ΣΥΝΔΕΣΗ ΣΤΟ ΔΙΚΤΥΟ ΗΛΕΚΤΡΙΚΗΣ ΤΡΟΦΟΔΟΣΙΑΣ

Η σύνδεση της υδροπλυστικής στο ηλεκτρικό δίκτυο πρέπει να γίνει από εξειδικευμένο τεχνικό τηρώντας τους ισχύοντες κανονισμούς και τη νομοθεσία. Βεβαιωθείτε ότι η τάση του δικτύου στην εγκατάσταση αντιστοιχεί στην τάση για την οποία είναι ρυθμισμένη η υδροπλυστική, η οποία αναγράφεται στην πινακίδα αναγνώρισης.

⚠ Κίνδυνος
- Το ηλεκτρικό καλώδιο πρέπει να προστατεύεται από ακούσια σύνθλιψη.
- Μη χρησιμοποιείτε την υδροπλυστική με το ηλεκτρικό καλώδιο φθαρμένο.
- Η χρήση οποιασδήποτε ηλεκτρικής συσκευής προϋποθέτει την τήρηση ορισμένων βασικών κανόνων:
• μην αγγίζετε τη συσκευή με βρεγμένα χέρια ή πόδια
• μη χρησιμοποιείτε τη συσκευή με γυμνά πόδια ή με ακατάλληλη ενδυμασία,
• μην τραβάτε το ηλεκτρικό καλώδιο ή την ίδια τη συσκευή για να αποσυνδέσετε το φις από την πρίζα του ρεύματος. (για υδροπλυστικές με ισχύ κάτω των 3 kW που διαθέτουν φις).

Όσον αφορά την προστασία από ηλεκτροπληξία, η υδροπλυστική είναι μια συσκευή **Κατηγορίας I**.

Η μη τήρηση των παραπάνω οδηγιών απαλλάσσει τον κατασκευαστή από κάθε ευθύνη και συνιστά ανάρμοστη χρήση του προϊόντος.

ΕΝΔΥΜΑΣΙΑ ΚΑΙ ΕΞΟΠΛΙΣΜΟΣ



Χρησιμοποιείτε πάντα υποδήματα ασφαλείας με αντιολισθητικές σόλες.

Χρησιμοποιείτε προστατευτικά γυαλιά ή μάσκα και ενδυμασία ασφαλείας.

Συνιστάται η χρήση φόρμας εργασίας για να μειώνεται ο κίνδυνος τραυματισμού σε περίπτωση ακούσιας επαφής με το νερό υπό πίεση.

ΧΡΗΣΗ ΤΗΣ ΥΔΡΟΠΛΥΣΤΙΚΗΣ

ΠΙΝΑΚΑΣ ΧΕΙΡΙΣΤΗΡΙΩΝ

A - Διακόπτης ON/OFF

ΕΚΚΙΝΗΣΗ ΤΗΣ ΥΔΡΟΠΛΥΣΤΙΚΗΣ

1) Ανοίξτε τη βάνα τροφοδοσίας νερού (εικ. 2Α).

2) Συνδέστε την υδροπλυστική στο ηλεκτρικό δίκτυο μέσω ενός ασφαλειοδιακόπτη ή συνδέοντας το φως στην πρίζα του ρεύματος.

3) Θέστε σε λειτουργία την υδροπλυστική γυρνώντας το διακόπτη ON/OFF στη θέση "I" (εικ. 4).

Προσοχή

Το νερό υπό υψηλή πίεση δημιουργεί μια δύναμη αντίδρασης στον εκτοξευτήρα. Κρατάτε καλά τις χειρολαβές του εκτοξευτήρα.

4) Πιέστε το μοχλό της χειρολαβής και ξεκινήστε το πλύσιμο.

Προσοχή

Στις υδροπλυστικές με σύστημα "Total stop" ο κινητήρας ξεκινά και σταματά πιέζοντας ή ελευθερώνοντας το μοχλό στη χειρολαβή του εκτοξευτήρα.

Κίνδυνος

Μην μπλοκάρτε το μοχλό της χειρολαβής σε θέση παροχής.

ΣΗΜΑΝΤΙΚΟ!

Για την απομάκρυνση ενδεχόμενων ακαθαρσιών ή φυσαλίδων αέρα από το υδραυλικό κύκλωμα, θέστε για πρώτη φορά σε λειτουργία την υδροπλυστική χωρίς εκτοξευτήρα, αφήνοντας να τρέξει το νερό για λίγα δευτερόλεπτα. Ενδεχόμενες ακαθαρσίες μπορεί να βουλώσουν το στόμιο και να εμποδίσουν τη λειτουργία του (Εικ. 5).

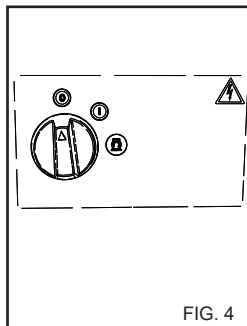

FIG. 4

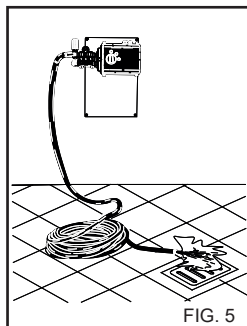
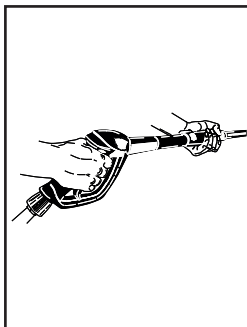

FIG. 5

ΧΡΗΣΗ ΤΩΝ ΕΞΑΡΤΗΜΑΤΩΝ

Η υδροπλυστική διαθέτει ένα επίπεδο μπεκ εκτόξευσης σε γωνία 15° για τον καθαρισμό μεγάλων επιφανειών.

Προσοχή

Κατευθύνετε τη ριπή νερού σε μεγάλη απόσταση, για να αποφύγετε ζημιές λόγω της υψηλής πίεσης.

ΠΕΡΙΣΤΡΕΦΟΜΕΝΗ ΚΕΦΑΛΗ (Προαιρετικό αξεσουάρ)

Η υδροπλυστική μπορεί να εξοπλιστεί με μια κεφαλή με περιστρεφόμενο μπεκ για τον καθαρισμό των πιο δύσκολων βρωμιών.

Κίνδυνος:

Κατευθύνετε τη ριπή νερού σε μεγάλη απόσταση, για να αποφύγετε ζημιές λόγω της υψηλής πίεσης.

Μην κατευθύνετε τη ριπή νερού προς άτομα, ζώα, ηλεκτρικές πρίζες.

ΔΙΑΚΟΠΗ ΛΕΙΤΟΥΡΓΙΑΣ ΤΗΣ ΥΔΡΟΠΛΥΣΤΙΚΗΣ

1) Μετά τη χρήση με απορρυπαντικό, ξεβγάλετε το κύκλωμα αναρρόφησης, βάλτε το σωλήνα αναρρόφησης απορρυπαντικού σε ένα δοχείο με καθαρό νερό και ανάψτε την αντλία για 1 λεπτό με τη βάνα ελέγχου εντελώς ανοιχτή και τον εκτοξευτήρα στη θέση παροχής απορρυπαντικού.

2) Διακόψτε τη λειτουργία της υδροπλυστικής γυρνώντας το διακόπτη ON/OFF στη θέση "0" (εικ. 4Α).

3) Εκτονώστε την πίεση του σωλήνα Υ.Π. πιέζοντας το μοχλό του πιστολιού.

4) Αποσυνδέστε την υδροπλυστική από το ηλεκτρικό δίκτυο μέσω του ασφαλειοδιακόπτη ή αποσυνδέοντας το φως από την πρίζα του ρεύματος.

5) Κλείστε τη βάνα τροφοδοσίας νερού (εικ. 2Α).

Προσοχή

Όταν απομακρύνετε, έστω και προσωρινά, από την υδροπλυστική, θα πρέπει να την σβήνετε μέσω του ασφαλειοδιακόπτη ή αποσυνδέοντας το φως από την πρίζα του ρεύματος.

Προσοχή

Οι υδροπλυστικές με σύστημα "Total stop" πρέπει να θεωρούνται σβηστές με τον ασφαλειοδιακόπτη στη θέση "0" ή με το φως αποσυνδεδεμένο από την πρίζα του ρεύματος.

Προσοχή

Όταν δεν χρησιμοποιείτε την υδροπλυστική, κλείνετε το σύστημα ασφαλείας στη χειρολαβή (εικ. 6).

Προσοχή

Η λειτουργία της υδροπλυστικής χωρίς νερό προκαλεί σοβαρές βλάβες στις τσιμούχες στεγανότητας της αντλίας.

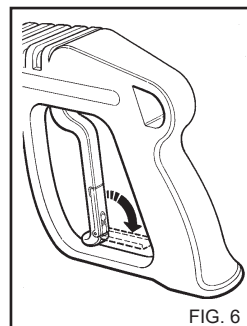

FIG. 6

ΣΥΜΒΟΥΛΕΣ ΓΙΑ ΤΗ ΧΡΗΣΗ ΑΠΟΡΡΥΠΑΝΤΙΚΩΝ

⚠ Προσοχή

Η υδροπλυστική έχει μελετηθεί για να χρησιμοποιείται με απορρυπαντικά που διατίθενται ή συνιστώνται από τον κατασκευαστή.

Η χρήση άλλων απορρυπαντικών ή χημικών ουσιών μπορεί να επηρεάσει την ασφάλεια της υδροπλυστικής.

1) Για τη συμβατότητα με το περιβάλλον, συνιστάται η λελογισμένη χρήση του απορρυπαντικού προϊόντος, σύμφωνα με τις οδηγίες που αναγράφονται στη συσκευασία του.

2) Επιλέξτε από τα συνιστώμενα προϊόντα το καταλληλότερο για το πλύσιμο στο οποίο θα χρησιμοποιηθεί και αραιώστε το σύμφωνα με τις οδηγίες που αναγράφονται στη συσκευασία του προϊόντος ή στον κατάλογο των κατάλληλων απορρυπαντικών για υδροπλυστικές κρύου ή ζεστού νερού.

3) Ζητήστε από την αντιπροσωπεία τον κατάλογο των απορρυπαντικών.

ΔΙΑΔΙΚΑΣΙΑ ΓΙΑ ΣΩΣΤΟ ΠΛΥΣΙΜΟ ΜΕ ΤΗ ΧΡΗΣΗ ΑΠΟΡΡΥΠΑΝΤΙΚΩΝ

1) Προετοιμάστε το καταλληλότερο απορρυπαντικό διάλυμα για τη βρωμιά και την επιφάνεια που θα πλύνετε.

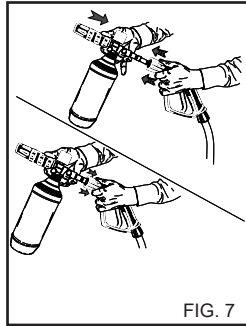

FIG. 7

2) Αφαιρέστε την προέκταση από τη χειρολαβή και συνδέστε το σετ εκτοξευτήρα απορρυπαντικού (εικ. 7), θέστε σε λειτουργία την υδροπλυστική και ψεκάστε την επιφάνεια που θέλετε να πλύνετε από κάτω προς τα πάνω.

Για το μοντέλο με αναρρόφηση απορρυπαντικού, πιέστε το διακόπτη αναρρόφησης απορρυπαντικού στον εκτοξευτήρα (εικ. 8). Αφήστε το προϊόν να δράσει για λίγα λεπτά.

3) Ξεβγάλετε καλά όλη την επιφάνεια από πάνω προς τα κάτω με νερό σε υψηλή πίεση.

4) Μετά τη χρήση με απορρυπαντικό, ξεβγάλετε το κύκλωμα αναρρόφησης, βάλτε το σωλήνα αναρρόφησης (εικ. 8) απορρυπαντικού σε ένα δοχείο με καθαρό νερό και ανάψτε την αντλία για 1 λεπτό με τον εκτοξευτήρα στη θέση παροχής απορρυπαντικού.

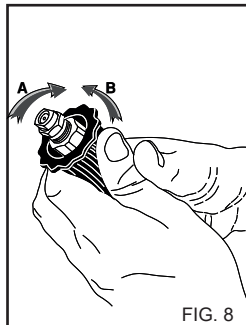

FIG. 8

ΧΡΗΣΗ ΤΗΣ ΡΥΘΜΙΣΜΕΝΗΣ ΚΕΦΑΛΗΣ (Εικ. 8).

Η ρυθμιζόμενη κεφαλή σας επιτρέπει να επιλέξετε την εκτόξευση σε χαμηλή και υψηλή πίεση. Η επιλογή της πίεσης επιτυγχάνεται περιστρέφοντας την κεφαλή. Υψηλή πίεση θέση Α. Χαμηλή πίεση θέση Β.

ΡΥΘΜΙΣΗ ΤΗΣ ΠΙΕΣΗΣ

Το παρόν κεφάλαιο αφορά μόνο τα μοντέλα που διαθέτουν "Ρυθμιστή πίεσης". Ο ρυθμιστής πίεσης, εικ. 9, επιτρέπει τη ρύθμιση της πίεσης λειτουργίας. Γυρνώντας το διακόπτη C αριστερόστροφα (B) (ελάχιστο) επιτυγχάνεται η μείωση της πίεσης λειτουργίας.

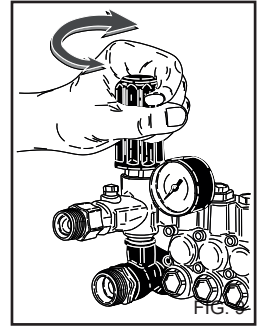

FIG. 9

ΣΥΝΤΗΡΗΣΗ

Ο ΧΡΗΣΤΗΣ ΕΠΙΤΡΕΠΕΤΑΙ ΝΑ ΠΡΟΒΑΙΝΕΙ ΜΟΝΟ ΣΤΙΣ ΕΠΕΜΒΑΣΕΙΣ ΠΟΥ ΠΡΟΒΛΕΠΟΝΤΑΙ ΑΠΟ ΤΟ ΠΑΡΟΝ ΦΥΛΛΑΔΙΟ ΟΔΗΓΙΩΝ. ΟΠΟΙΑΔΗΠΟΤΕ ΑΛΛΗ ΕΠΕΜΒΑΣΗ ΑΠΑΓΟΡΕΥΕΤΑΙ

⚠ Κίνδυνος

Για τις επεμβάσεις συντήρησης στην αντλία υψηλής πίεσης, στα ηλεκτρικά εξαρτήματα και σε όλα τα άλλα συστήματα ασφαλείας, πρέπει να απευθύνεστε στο εξουσιοδοτημένο Σέρβις.

⚠ Κίνδυνος

Πριν από οποιαδήποτε επέμβαση συντήρησης, αποσυνδέστε την υδροπλυστική από το ηλεκτρικό δίκτυο μέσω του ασφαλειοδιακόπτη ή αποσυνδέοντας το φως από την πρίζα του ρεύματος και κλείστε τη βάνα τροφοδοσίας νερού (βλ. κεφ. Σύνδεση στο δίκτυο ύδρευσης και ηλεκτρικής ενέργειας).

Μετά τη συντήρηση, πριν συνδέσετε και πάλι την υδροπλυστική με το δίκτυο ηλεκτρικής ενέργειας και ύδρευσης, βεβαιωθείτε ότι όλα τα καλύμματα έχουν τοποθετηθεί σωστά και έχουν στερεωθεί με τις βίδες τους.

Η μη τήρηση αυτού του κανόνα μπορεί να αποτελέσει αιτία κινδύνου ηλεκτροπληξίας.

ΜΕΤΡΑ ΠΡΟΣΤΑΣΙΑΣ ΑΠΟ ΤΟΝ ΠΑΓΕΤΟ

Η υδροπλυστική δεν πρέπει να εκτίθεται στον παγετό.

Στο τέλος της εργασίας ή για μεγάλα χρονικά διαστήματα εκτός χρήσης, εάν η υδροπλυστική παραμείνει εκτεθειμένη στον παγετό, είναι υποχρεωτική η χρήση αντιπηκτικού για την αποφυγή σοβαρών βλαβών στο υδραυλικό σύστημα.

και από την αναρρόφηση απορρυπαντικού.

8- Σβήστε την υδροπλυστική και αποσυνδέστε την από το ηλεκτρικό δίκτυο μέσω του ασφαλειοδιακόπτη ή αποσυνδέοντας το φως από την πρίζα του ρεύματος.

ΕΛΕΓΧΟΣ ΣΤΑΘΜΗΣ ΚΑΙ ΑΛΛΑΓΗ ΛΑΔΙΟΥ ΑΝΤΛΙΑΣ

Ελέγχετε περιοδικά τη στάθμη του λαδιού της αντλίας υψηλής πίεσης μέσω της ένδειξης στάθμης (εικ. 11A) ή του δείκτη ελέγχου στάθμης (εικ. 11B).

Εάν το λάδι έχει γαλακτώδη όψη, καλέστε αμέσως το Σέρβις.

Η αλλαγή λαδιού πρέπει να γίνει μετά τις πρώτες 50 ώρες λειτουργίας και, στη συνέχεια, κάθε 500 ώρες ή μία φορά το χρόνο.

Για το σκοπό αυτό:

1) Ξεβιδώστε την τάπα εκκένωσης κάτω από την αντλία (εικ. 11C).

2) Ξεβιδώστε την τάπα με το δείκτη ελέγχου στάθμης (εικ. 11).

3) Αφήστε να τρέξει όλο το λάδι σε ένα δοχείο και παραδώστε το σε εξουσιοδοτημένο κέντρο συλλογής για ανακύκλωση.

4) Βιδώστε την τάπα εκκένωσης και προσθέστε το λάδι από το πάνω άνοιγμα (εικ. 12A) έως τη στάθμη που υποδεικνύεται από την ένδειξη (εικ. 12B).

Για την αλλαγή λαδιού στις υδροπλυστικές χωρίς πώμα εκκένωσης λαδιού, απευθυνθείτε στο Σέρβις.

ΚΑΘΑΡΙΣΜΟΣ ΦΙΛΤΡΟΥ ΝΕΡΟΥ

Κατά περιόδους καθαρίζετε το φίλτρο νερού απομακρύνοντας ενδεχόμενες ακαθαρσίες (εικ. 13).

ΑΝΤΙΚΑΤΑΣΤΑΣΗ ΜΠΕΚ ΥΨΗΛΗΣ ΠΙΕΣΗΣ

Σημαντικό

Περιοδικά είναι αναγκαίο να αντικαθιστάτε το μπεκ υψηλής πίεσης στον εκτοξευτήρα, καθώς αποτελεί εξάρτημα που υπόκειται σε φυσιολογική φθορά κατά τη λειτουργία. Η φθορά αναγνωρίζεται συνήθως από την πτώση της πίεσης λειτουργίας της υδροπλυστικής.

Για τις οδηγίες αντικατάστασης απευθυνθείτε στον προμηθευτή ή/και στην αντιπροσωπεία.

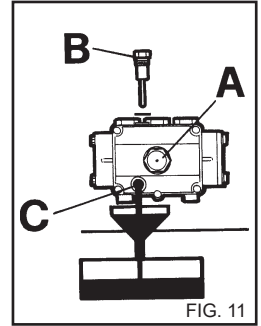

FIG. 11

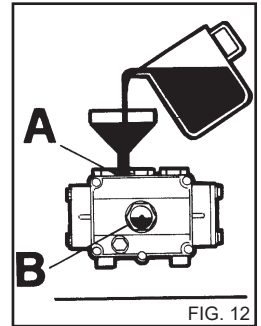

FIG. 12

Χρησιμοποιείτε μόνο λάδι SAE 15 W40.

ΔΙΑΔΙΚΑΣΙΕΣ ΓΙΑ ΤΗ ΧΡΗΣΗ ΑΝΤΙΠΗΚΤΙΚΟΥ (Εικ. 10)

1- Κλείστε την τροφοδοσία νερού (βάννα), αποσυνδέστε το σωλήνα τροφοδοσίας και αφήστε την υδροπλυστική να λειτουργήσει έως ότου αδειάσει εντελώς.

2- Διακόψτε τη λειτουργία της υδροπλυστικής γυρνώντας το διακόπτη ON/OFF στη θέση "0".

3- Προετοιμάστε ένα δοχείο με το διάλυμα του αντιπηκτικού προϊόντος.

4- Βυθίστε το σωλήνα τροφοδοσίας στο δοχείο με το αντιπηκτικό διάλυμα.

5- Θέστε σε λειτουργία την υδροπλυστική γυρνώντας το διακόπτη ON/OFF στη θέση "I".

6- Αφήστε την υδροπλυστική να λειτουργήσει έως ότου τρέξει το αντιπηκτικό από τον εκτοξευτήρα.

7- Αναρροφήστε αντιπηκτικό

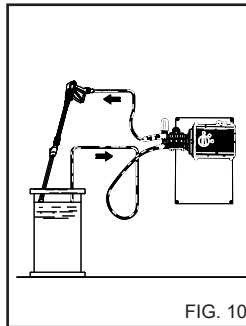

FIG. 10

⚠ Προσοχή

Το αντιπηκτικό είναι ένα προϊόν που μπορεί να προκαλέσει ρύπανση του περιβάλλοντος. Κατά συνέπεια, για τη χρήση του πρέπει να τηρούνται αυστηρά οι οδηγίες που αναγράφονται στη συσκευασία του προϊόντος. (Μη διασκορπίζετε το προϊόν στο περιβάλλον).

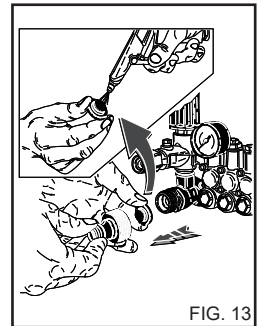

FIG. 13

Ελληνικά

ΣΥΝΟΠΤΙΚΟΣ ΠΙΝΑΚΑΣ ΤΑΚΤΙΚΗΣ ΣΥΝΤΗΡΗΣΗΣ ΑΠΟ ΤΟ ΧΡΗΣΤΗ

Περιγραφή επεμβάσεων:

Έλεγχος ηλεκτρικού καλωδίου-σωλήνων- Σε κάθε χρήση
ρακόρ υψηλής πίεσης

1η αλλαγή λαδιού αντλίας Υ.Π.	Μετά από 50 ώρες
Επόμενες αλλαγές λαδιού αντλίας Υ.Π.	Κάθε 500 ώρες
Καθαρισμός φίλτρου νερού.	Κάθε 50 ώρες

ΣΥΝΟΠΤΙΚΟΣ ΠΙΝΑΚΑΣ ΕΚΤΑΚΤΗΣ ΣΥΝΤΗΡΗΣΗΣ ΑΠΟ ΤΟ ΣΕΡΒΙΣ

Περιγραφή επεμβάσεων:

Αντικατάσταση τσιμουχών αντλίας Υ.Π. Κάθε 500 ώρες

Αντικατάσταση μπεκ εκτοξευτήρα. Κάθε 200 ώρες

Ρύθμιση και έλεγχος συστημάτων ασφαλείας. 1 φορά το χρόνο

ΣΗΜΑΝΤΙΚΟ:

Οι συνιστώμενοι χρόνοι αφορούν ομαλές συνθήκες λειτουργίας. Για εντατική χρήση μειώστε τα διαστήματα ανάμεσα σε κάθε επέμβαση.

Για τη συντήρηση ή/και την επισκευή χρησιμοποιείτε μόνο γνήσια ανταλλακτικά που διαθέτουν τα καλύτερα χαρακτηριστικά ποιότητας, αξιοπιστίας και ασφαλείας. Η χρήση μη γνήσιων ανταλλακτικών απαλλάσσει τον κατασκευαστή από κάθε ευθύνη, την οποία αναλαμβάνει ο υπεύθυνος της επέμβασης.

ΑΠΟΣΥΡΣΗ

Σε περίπτωση απόσυρσης για μεγάλο χρονικό διάστημα, πρέπει να αποσυνδέσετε τις πηγές τροφοδοσίας, να αδειάσετε τη/τις δεξαμενή/ές με τα υγρά λειτουργίας και να φροντίσετε για την προστασία των τμημάτων που μπορεί να υποστούν βλάβη από τη συσσώρευση σκόνης. Γρασάρετε τα τμήματα που μπορεί να υποστούν βλάβη σε περίπτωση που στεγνώσουν, όπως οι σωλήνες παροχής. Πριν την επαναφορά σε λειτουργία, βεβαιωθείτε ότι δεν υπάρχουν ρωγμές ή εγκοπές στους σωλήνες σύνδεσης του νερού.

Τα λάδια και τα χημικά προϊόντα πρέπει να διατίθενται σύμφωνα με την ισχύουσα νομοθεσία.

ΔΙΑΛΥΣΗ

Σε περίπτωση που δεν πρόκειται να χρησιμοποιήσετε πλέον την υδροπλυστική, συνιστάται να την αχρηστεύσετε κόβοντας το ηλεκτρικό καλώδιο. Συνιστάται επίσης να αχρηστεύσετε εκείνα τα εξαρτήματα της υδροπλυστικής που ενδεχομένως είναι επικίνδυνα, ειδικά για τα παιδιά που θα μπορούσαν να χρησιμοποιήσουν την άχρηστη συσκευή για να παίξουν. Το προϊόν ανήκει στα ειδικά απορρίμματα τύπου RAEE, και συμμορφούται στις απαιτήσεις των νέων οδηγιών για την προστασία του περιβάλλοντος. Πρέπει να απορρίπτεται χωριστά από τα κοινά απορρίμματα σύμφωνα με τους ισχύοντες νόμους και κανονισμούς.

Μη χρησιμοποιείτε ως ανταλλακτικά τα εξαρτήματα που έχουν αφαιρεθεί κατά τη διάλυση.

Ελληνικά

ΠΡΟΒΛΗΜΑΤΑ - ΛΥΣΕΙΣ











Πριν από οποιαδήποτε επέμβαση, αποσυνδέστε την υδροπλυστική από το ηλεκτρικό δίκτυο μέσω του ασφαλειοδιακόπτη ή αποσυνδέοντας το φως από την πρίζα του ρεύματος και διακόψτε την τροφοδοσία νερού.

ΠΡΟΒΛΗΜΑΤΑ	ΑΙΤΙΕΣ	ΛΥΣΕΙΣ
Γυρνώντας το διακόπτη υδροπλυστική δεν τίθεται σε λειτουργία.	Απουσία ηλεκτρικής σύνδεσης. Επέμβαση θερμικής προστασίας. Επέμβαση ασφαλειοδιακόπτη.	Ελέγξτε την τάση του δικτύου (βλ. τεχνικά χαρακτηριστικά). Αποκαταστήστε (σε περίπτωση νέας επέμβασης απευθυνθείτε στο Σέρβις). Αποκαταστήστε (σε περίπτωση νέας επέμβασης απευθυνθείτε στο Σέρβις).
Δεν υπάρχει παροχή νερού υπό πίεση.	Ελαττωματική σύνδεση στο δίκτυο ύδρευσης. Βουλωμένο φίλτρο νερού. Κλειστή βάνα νερού.	Ελέγξτε. Καθαρίστε το. Ανοίξτε το.
Η αντλία περιστρέφεται, αλλά δεν φτάνει στην ονομαστική πίεση.	Βουλωμένο φίλτρο τροφοδοσίας νερού. Ελαττωματική σύνδεση στο δίκτυο ύδρευσης. Βαλβίδα ρύθμισης πίεσης στο ελάχιστο. Φθαρμένο μπεκ εκτοξευτήρα. Ανοιχτός διακόπτης αναρρόφησης απορρυπαντικού στον εκτοξευτήρα. Βρώμικες ή φθαρμένες βαλβίδες.	Καθαρίστε το. Ελέγξτε. Ρυθμίστε. Απευθυνθείτε στο Σέρβις. Κλείστε τον. Απευθυνθείτε στο Σέρβις.
Με τον εκτοξευτήρα ανοιχτό η πίεση παρουσιάζει αυξομειώσεις.	Βουλωμένο ή παραμορφωμένο μπεκ. Ανεπαρκής τροφοδοσία.	Καθαρίστε το ή απευθυνθείτε στο Σέρβις. Ελέγξτε.
Ανεπαρκής αναρρόφηση απορρυπαντικού.	Έλλειψη απορρυπαντικού. Δεν πιέζεται ο διακόπτης στον εκτοξευτήρα.	Γεμίστε το δοχείο με απορρυπαντικό. Πιέστε το διακόπτη στον εκτοξευτήρα.
Παρουσία νερού στο λάδι.	Φθαρμένοι δακτύλιοι στεγανότητας λαδιού.	Απευθυνθείτε στο Σέρβις.
Διαρροές νερού από την κεφαλή.	Φθαρμένες τσιμούχες στεγανότητας.	Απευθυνθείτε στο Σέρβις.

ΣΗΜΑΝΤΙΚΟ:

Για τη συντήρηση ή/και την επισκευή χρησιμοποιείτε μόνο γνήσια ανταλλακτικά που διαθέτουν τα καλύτερα χαρακτηριστικά ποιότητας, αξιοπιστίας και ασφάλειας. Η χρήση μη γνήσιων ανταλλακτικών απαλλάσσει τον κατασκευαστή από κάθε ευθύνη.

Caratteristiche tecniche - Technical data

	<ul style="list-style-type: none"> Modello Model 		Mod. 1310P M - D	Mod. 1813P T - D	Mod. 1915P T- D	Mod. 2117P T - D
	<ul style="list-style-type: none"> Alimentazione ~ Power supply v Hz 		1 230 / 240 50	3 400 / 415 50	3 400 / 415 50	3 400 / 415 50
	<ul style="list-style-type: none"> Potenza assorbita kW Absorbed power W 		3,0 3000	4,7 4700	5,1 5100	6,4 6400
	<ul style="list-style-type: none"> Pressione Alimentazione bar Inlet Pressure psi 		2 ÷ 8 (200-800 kPa) 29 ÷ 116	2 ÷ 8 (200-800 kPa) 29 ÷ 116	2 ÷ 8 (200-800 kPa) 29 ÷ 116	2 ÷ 8 (200-800 kPa) 29 ÷ 116
	<ul style="list-style-type: none"> Pressione bar Pressure psi 		30 ÷ 130 (13MPa) 420 ÷ 1900	30 ÷ 180 (18MPa) 420 ÷ 2600	30 ÷ 190 (19MPa) 420 ÷ 2800	30 ÷ 210 (21MPa) 430 ÷ 3000
	<ul style="list-style-type: none"> Portata l/h Flow rate gph 		300 ÷ 600 80 ÷ 160	400 ÷ 800 106 ÷ 212	450 ÷ 900 120 ÷ 240	480 ÷ 1000 127 ÷ 264
	<ul style="list-style-type: none"> Serbatoio detergente l Detergent tank gal 					
	<ul style="list-style-type: none"> Tubo alta pressione m High pressure hose ft 		10 32,80	10 32,80	10 32,80	10 32,80
	<ul style="list-style-type: none"> Cavo Elettrico m Power cable ft 		5 16,4	5 16,4	5 16,4	5 16,4
	<ul style="list-style-type: none"> Spinta lancia - Vibrazioni N Lance thrust - Vibr. m/s² 		27 < 2,5	42 < 2,5	50 < 2,5	50 < 2,5
	<ul style="list-style-type: none"> Rumorosità Lp dB (A) Noise Lw dB (A) 		83 (kpA. 2dB) 96 (kwA. 2dB)	89 (kpA. 2dB) 103 (kwA. 2dB)	89 (kpA. 2dB) 103 (kwA. 2dB)	84 (kpA. 2dB) 100 (kwA. 2dB)
	<ul style="list-style-type: none"> Peso kg Weight lb 		35 77	35 77	40 88	50 110
	<ul style="list-style-type: none"> Dimensioni cm Dimensions in 		53x34x60 20,8x13,4x23,6	53x34x60 20,8x13,4x23,6	53x36x60 20,8x14,2x23,6	58x39x60 20,8x15,4x23,6



IPC

IP Cleaning S.r.l.
Viale Treviso, 63
30026 Summaga di Portogruaro
Venezia (Italy)
T: +39 0421 205511
F: +39 0421 204227
E: info@ipcworldwide.com
W: www.ipcworldwide.com

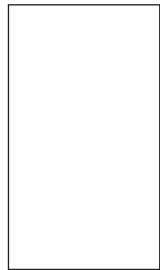

Cod. PLDC40378 - 02/2018