

# MICRO SWIVEL

CE 0082 EAC

Compact gated swivel  
Emerillon ouvrable compact



## WARNING / ATTENTION

Activities involving the use of this equipment are inherently dangerous. You are responsible for your own actions and decisions.

Before using this equipment, you must:

- Read and understand all Instructions for Use.
- Get specific training in its proper use.
- Become acquainted with its capabilities and limitations.
- Understand and accept the risks involved.



**FAILURE TO HEED ANY OF THESE WARNINGS MAY RESULT IN SEVERE INJURY OR DEATH.**

Les activités impliquant l'utilisation de cet équipement sont par nature dangereuses. Vous êtes responsable de vos actes, de vos décisions et de votre sécurité.

Avant d'utiliser cet équipement, vous devez :

- Lire et comprendre toutes les instructions d'utilisation.
- Vous former spécifiquement à l'utilisation de cet équipement.
- Vous familiariser avec votre équipement, apprendre à connaître ses performances et ses limites.
- Comprendre et accepter les risques induits.



**LE NON-RESPECT D'UN SEUL DE CES AVERTISSEMENTS PEUT ÊTRE LA CAUSE DE BLESSURES GRAVES OU MORTELLES.**

Latest version Dernière version	Other languages Autres langues	Technical tips Conseils techniques	PPE checking Fiche de contrôle EPI	

Warning symbols  
Panneaux d'alertes

PETZL  
FR-38920 Crolles  
Cidex 105A  
PETZL.COM  
ISO 9001  
© Petzl



Sustaining our Community  
Au service de la Communauté  
FONDATION-PETZL.ORG

### 1. Field of application (text part) Champ d'application (partie texte)

### 2. Strength Résistance

Working load limit  
Valeur d'utilisation maxi



2,5 kN

Breaking load  
Charge de rupture



23 kN

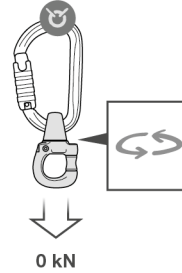

0 kN

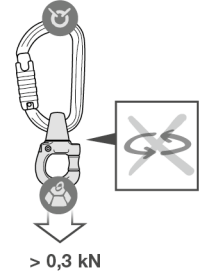

> 0,3 kN

### 3. Nomenclature Nomenclature

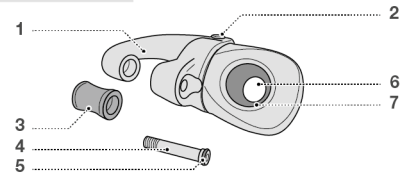

### 4. Inspection, points to verify (text part) Contrôle, points à vérifier (partie texte)



PPE checking  
Vérification EPI  
PETZL.COM



### 5. Compatibility (text part) Compatibilité (partie texte)

## 6. Mounting Montage

Loosening  
Dévissage

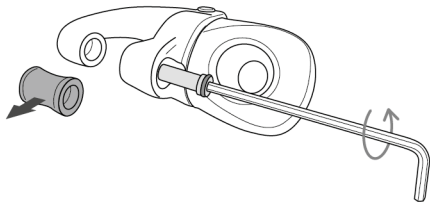

Tightening  
Vissage

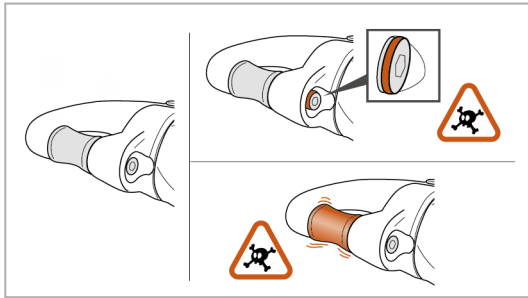
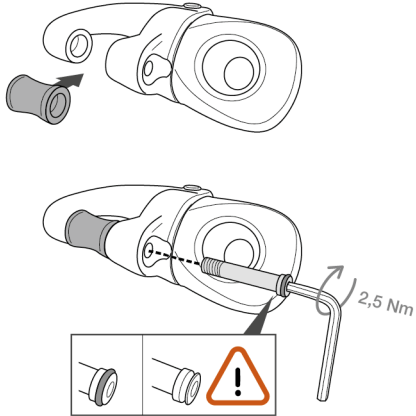

Installing the connector  
Installation du connecteur

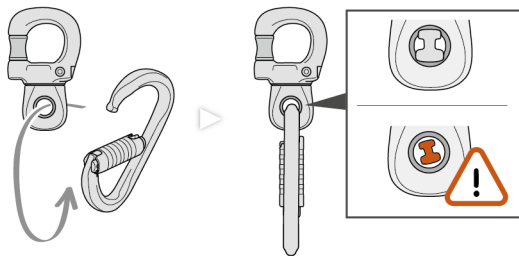

## 7. Installing the swivel connector Installation du connecteur émerillon

Examples of usage  
Exemples d'utilisation

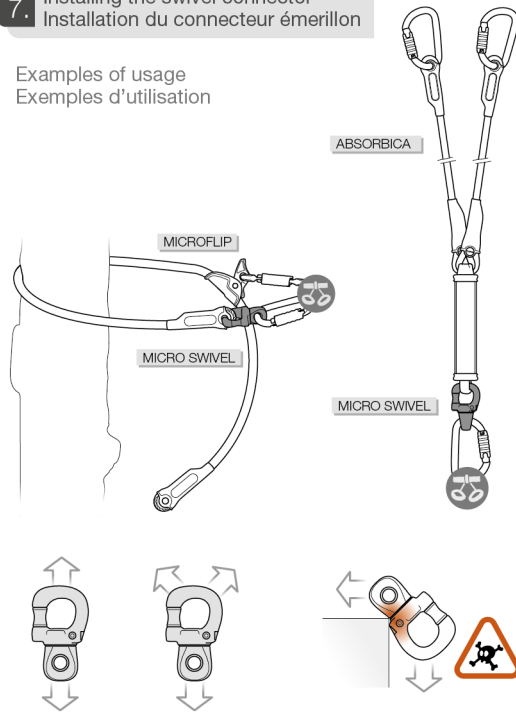

## 8. Additional information Informations complémentaires

A. Lifetime / Durée de vie



unlimited  
illimitée

B. Acceptable T°  
T° tolérées



+ 80°C / + 176°F  
- 40°C / - 40°F

C. Precautions for use / Précautions d'usage



D. Cleaning / Nettoyage

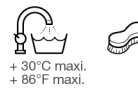

+ 30°C maxi.  
+ 86°F maxi.



E. Drying / Séchage



+ 30°C maxi.  
+ 86°F maxi.



F. Storage - Transport  
Stockage - transport



G. Maintenance  
Entretien



H. Modifications - Repairs  
Modifications - Réparations



→ Petzl

I. FAQ - Contact  
Questions - Contact



→ petzl.com

Traceability and markings  
Traçabilité et marquage

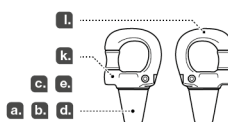

e. Serial number / Numéro de série

YY M 0000000 000

f.

g.

h.

i.

a.

b.

c.

d.

e.

f.

g.

h.

i.

j.

k.

l.

CE b. 0082

APAVE SUDEUROPE SAS  
8 rue Jean-Jacques Vernazza  
Z.A.C. Saumaty-Séon - CS 60193  
13322 Marseille CEDEX 16  
N°0082

## EN

These instructions explain how to correctly use your equipment. Only certain techniques and uses are described.

The warning symbols inform you of some potential dangers related to the use of your equipment, but it is impossible to describe them all. Check Petzl.com for updates and additional information. You are responsible for heeding each warning and using your equipment correctly. Any misuse of this equipment will create additional dangers. Contact Petzl if you have any doubts or difficulty understanding these instructions.

### 1. Field of application

This equipment is personal protective equipment (PPE) used for fall protection.

MICRO SWIVEL.  
Compact gated swivel.  
This product must not be pushed beyond its limits, nor be used for any purpose other than that for which it is designed.

### Responsibility

#### WARNING

**Activities involving the use of this equipment are inherently dangerous. You are responsible for your own actions, decisions and safety.**

Before using this equipment, you must:

- Read and understand all Instructions for Use.
- Get specific training in its proper use.
- Become acquainted with its capabilities and limitations.
- Understand and accept the risks involved.

**Failure to heed any of these warnings may result in severe injury or death.**

This product must only be used by competent and responsible persons, or those placed under the direct and visual control of a competent and responsible person. You are responsible for your actions, your decisions and your safety and you assume the consequences of same. If you are not able, or not in a position to assume this responsibility, or if you do not fully understand the Instructions for Use, do not use this equipment.

### 2. Strength

Working load limit: 2.5 kN.  
Breaking strength: 23 kN.

### 3. Nomenclature

(1) Frame, (2) Rivet, (3) Spacer, (4) Screw, (5) O-ring, (6) Attachment hole, (7) Connector positioning ring.  
Principal materials: aluminum, steel.

### 4. Inspection, points to verify

Your safety is related to the integrity of your equipment.

Petzl recommends a detailed inspection by a competent person at least once every 12 months (depending on current regulations in your country, and your conditions of usage). Warning: your intensity of use may cause you to inspect your PPE more frequently. Follow the procedures described at Petzl.com. Record the results on your PPE inspection form: type, model, manufacturer contact info, serial number or individual number, dates: manufacture, purchase, first use, next periodic inspection; problems, comments, inspector's name and signature.

#### Before each use

Verify there is no wear, cracks, deformation or corrosion on the frame, rivet and spacer... Verify that the two parts of the frame turn freely. Verify that the connector positioning ring is present, and that the connector is correctly held in the major axis position.

#### During use

It is important to regularly monitor the condition of the product and its connections to the other equipment in the system. Make sure that all items of equipment are correctly positioned with respect to each other.

### 5. Compatibility

Verify that this product is compatible with the other elements of the system in your application (compatible = good functional interaction). Equipment used with your MICRO SWIVEL must meet current standards in your country (e.g. EN 354 lanyard).

### 6. Mounting

Do the mounting in a suitable location to avoid losing the spacer or screw. Make sure the O-ring is present on the screw. This O-ring helps prevent the screw from loosening, in case it is not properly tightened. If the O-ring is missing, contact Petzl after-sales service. Tighten the screw well and verify there is no play in the spacer. The MICRO SWIVEL is secure only if the spacer is closed and the screw completely tightened. Loading the MICRO SWIVEL in any other way (e.g. with the screw poorly tightened) is dangerous and can reduce its strength. The gated end of the MICRO SWIVEL should only be used for semi-permanent installation (no frequent connection/disconnection).

### 7. Installing the swivel connector

A swivel is strongest when loaded on its major axis. Avoid loading the MICRO SWIVEL on its spacer. Avoid any rubbing or cantilever loading. Keep the system under tension to avoid incorrect positioning of the MICRO SWIVEL or connectors.

### 8. Additional information

This product meets the requirements of Regulation (EU) 2016/425 on personal protective equipment. The EU declaration of conformity is available at Petzl.com.

- In a fall arrest system, take into account the length of any connectors that will have an effect on the fall distance. You must understand the means to rapidly implement it in case of difficulties encountered while using this equipment.
- The anchor point for the system should preferably be located above the user's position and should meet the requirements of the EN 795 standard (minimum strength of 12 kN).
- In a fall arrest system, it is essential to check the required clearance below the user before purchase, in order to avoid any impact with the ground or with an obstacle in case of a fall.
- Make sure that the anchor point is correctly positioned, in order to limit the risk and the length of a fall.
- A fall arrest harness is the only device allowable for supporting the body in a fall arrest system.

- When using multiple items of equipment, a dangerous situation can arise in which the safety function of an item of equipment can be affected by the safety function of another item of equipment.

- **WARNING - DANGER:** take care that your products do not rub against abrasive or sharp surfaces.

- Keep the system must be medically fit for activities at height. **WARNING:** inert suspension in a harness can result in serious injury or death.
- The Instructions for Use for each item of equipment used in conjunction with this product must be followed.
- The Instructions for Use must be provided to the user of this equipment, in the language of the country where the equipment is used.
- Make sure the markings on the product are legible.

#### When to retire your equipment:

**WARNING:** an exceptional event can lead you to retire a product after only one use, depending on the type and intensity of usage and the environment of usage (harsh environments, marine environment, sharp edges, extreme temperatures, chemicals...).

A product must be retired when:

- It has been subjected to a major fall (or load).
  - It fails to pass inspection. You have any doubt as to its reliability.
  - You do not know its full usage history.
  - When it becomes obsolete due to changes in legislation, standards, technique or incompatibility with other equipment...
- Destroy these products to prevent further use.

#### Icons:

**A. Unlimited lifetime - B. Acceptable temperatures - C. Usage precautions - D. Cleaning - E. Drying - F. Storage/transport - G. Maintenance - H. Modifications/repairs** (prohibited outside of Petzl facilities, except replacement parts) - **I. Questions/contact**

### 3-year guarantee

Against any material or manufacturing defect. Exclusions: normal wear and tear, oxidation, modifications or alterations, incorrect storage, poor maintenance, negligence, uses for which this product is not designed.

### Traceability and markings

a. Body controlling the manufacture of this PPE - b. Notified body performing the EU type examination - c. Traceability: datamatrix - d. Diameter - e. Serial number - f. Year of manufacture - g. Month of manufacture - h. Batch number - i. Individual Identifier - j. Standards - k. Read the Instructions for Use carefully - l. Model identification

## FR

Cette notice explique comment utiliser correctement votre équipement. Seuls certains usages et techniques sont présentés.

Les panneaux d'alerte vous informent de certains dangers potentiels liés à l'utilisation de votre équipement, mais il est impossible de tous les décrire. Prenez connaissance des mises à jour et informations complémentaires sur Petzl.com. Vous êtes responsable de la prise en compte de chaque alerte et de l'usage correct de votre équipement. Toute mauvaise utilisation de cet équipement sera à l'origine de dangers additionnels. Contactez Petzl si vous avez des doutes ou des difficultés de compréhension.

### 1. Champ d'application

Équipement de protection individuelle (EPI) contre les chutes de hauteur.

MICRO SWIVEL.

Émerillon ouvrable compact.

Ce produit ne doit pas être sollicité au-delà de ses limites ou dans toute autre situation que celle pour laquelle il est prévu.

### Responsabilité

#### ATTENTION

**Les activités impliquant l'utilisation de cet équipement sont par nature dangereuses. Vous êtes responsable de vos actes, de vos décisions et de votre sécurité.**

Avant d'utiliser cet équipement, vous devez :

- Lire et comprendre toutes les instructions d'utilisation.
- Vous former spécifiquement à l'utilisation de ce équipement.
- Vous familiariser avec votre équipement, apprendre à connaître ses performances et ses limites.
- Comprendre et accepter les risques induits.

**Le non-respect d'un seul de ces avertissements peut être la cause de blessures graves ou mortelles.**

Ce produit ne doit être utilisé que par des personnes compétentes et avisées ou placées sous le contrôle visuel direct d'une personne compétente et avisée. Vous êtes responsable de vos actes, de vos décisions et de votre sécurité et en assumez les conséquences. Si vous n'êtes pas en mesure d'assumer cette responsabilité, ou si vous n'avez pas bien compris les instructions d'utilisation, n'utilisez pas cet équipement.

### 2. Résistance

Valeur d'utilisation maximum : 2,5 kN.  
Charge de rupture : 23 kN.

### 3. Nomenclature

(1) Corps, (2) Rivet, (3) Entretoise, (4) Vis, (5) Joint, (6) Trou de connexion, (7) Bague de maintien du connecteur.  
Matériaux principaux : aluminium, acier.

### 4. Contrôle, points à vérifier

Votre sécurité est liée à l'intégrité de votre équipement.

Petzl conseille une vérification approfondie, par une personne compétente, au minimum tous les 12 mois (en fonction de la réglementation en vigueur dans votre pays et de vos conditions d'utilisation). Attention, l'intensité de votre usage peut vous amener à vérifier plus fréquemment votre EPI. Respectez les modes opératoires décrits sur Petzl.com. Enregistrez les résultats sur la fiche de vie de votre EPI : type, modèle, coordonnées du fabricant, numéro de série ou numéro individuel, dates : fabrication, achat, première utilisation, prochains examens périodiques, défauts, remarques, nom et signature du contrôleur.

#### Avant toute utilisation

Vérifiez l'absence d'usure, de fissures, de déformations, corrosion sur le corps, le rivet et l'entretoise... Vérifiez la bonne rotation et les deux parties du corps. Vérifiez la présence de la bague de maintien du connecteur et la bague de maintien du connecteur dans son axe de travail.

#### Pendant l'utilisation

Il est important de contrôler régulièrement l'état du produit et de ses connexions avec les autres équipements du système. Assurez-vous du bon positionnement des équipements les uns par rapport aux autres.

### 5. Compatibilité

Vérifiez la compatibilité de ce produit avec les autres éléments du système dans votre application (compatibilité = bonne interaction fonctionnelle). Les éléments utilisés avec votre MICRO SWIVEL doivent être conformes aux normes en vigueur dans votre pays (longe EN 354 par exemple).

### 6. Montage

Réalisez le montage dans un endroit adapté pour éviter de perdre l'entretoise ou la vis. Assurez-vous de la présence du joint sur la vis. Ce joint évite la perte de la vis en cas de mauvais serrage. Si le joint est absent, contactez le SAV Petzl. Serrez fermement la vis, vérifiez l'absence de jeu au niveau de l'entretoise. Le MICRO SWIVEL est sûr seulement si l'entretoise est fermée et la vis complètement vissée. Solliciter le MICRO SWIVEL de toute autre manière est dangereux et peut réduire sa résistance, par exemple avec la vis mal serrée. Côté ouvrable, le MICRO SWIVEL doit être réservé à des connexions/déconnexions exceptionnelles.

### 7. Installation du connecteur émerillon

Un émerillon offre la résistance maximum dans le grand axe. Évitez de mettre en charge le MICRO SWIVEL au niveau de l'entretoise. Évitez tout frotement ou appui en porte-à-faux. Maintenez le système en tension pour éviter les mauvais positionnements du MICRO SWIVEL ou des connecteurs.

### 8. Informations complémentaires

Ce produit est conforme au règlement (UE) 2016/425 relatif aux équipements de protection individuelle. La déclaration de conformité UE est disponible sur Petzl.com.

- Dans un système d'arrêt des chutes, tenez compte de la longueur des connecteurs qui influe sur la hauteur de chute. Prévoyez les moyens de secours nécessaires pour intervenir rapidement en cas de difficultés.
- L'amarrage du système doit être de préférence situé au-dessus de la position de l'utilisateur et répondre aux exigences EN 795 (minimum 12 kN).
- Dans un système d'arrêt des chutes, il est essentiel de vérifier l'espace libre requis sous l'utilisateur, avant chaque utilisation, afin d'éviter toute collision avec le sol, ou un obstacle, en cas de chute.
- Veillez à ce que le point d'amarrage soit correctement positionné, afin de limiter le risque et la hauteur de chute.
- Un harnais d'antichute est le seul dispositif de préhension du corps qu'il soit permis d'utiliser dans un système d'arrêt des chutes.
- Un danger peut survenir lors de l'utilisation de plusieurs équipements dans laquelle la fonction de sécurité de l'un des équipements peut être affectée par la fonction de sécurité d'un autre équipement.

- **ATTENTION DANGER,** veillez à ce que vos produits ne frottent pas sur des matériaux abrasifs ou pièces coupantes.

- Les utilisateurs doivent être médicalement aptes aux activités en hauteur. **ATTENTION,** être suspendu et inerte dans un harnais peut déclencher des troubles physiologiques graves ou la mort.

- Les instructions d'utilisation définies dans les notices de chaque équipement associé à ce produit doivent être respectées.

- Les instructions d'utilisation doivent être fournies à l'utilisateur de cet équipement dans la langue du pays d'utilisation.

- Assurez-vous de la lisibilité des marquages sur le produit.

#### Mise au rebut :

**ATTENTION,** un événement exceptionnel peut vous conduire à rebuter un produit après une seule utilisation (type et intensité d'utilisation, environnements d'utilisation : milieux agressifs, milieux marins, arêtes coupantes, températures extrêmes, produits chimiques...).

Un produit doit être rebouté quand :

- Il a subi une chute ou un effort important.
  - Le résultat des vérifications du produit n'est pas satisfaisant. Vous avez un doute sur sa fiabilité.
  - Vous ne connaissez pas son historique complet d'utilisation.
  - Quand son usage est obsolète (évolution législative, normative, technique ou incompatibilité avec d'autres équipements...).
- Détruyez ces produits pour éviter une future utilisation.

#### Pictogrammes :

**A. Durée de vie illimitée - B. Températures tolérées - C. Précautions d'usage - D. Nettoyage - E. Séchage - F. Stockage/transport - G. Entretien - H. Modifications/ réparations** (interdites hors des ateliers Petzl, sauf pièces de rechange) - **I. Questions/contact**

### Garantie 3 ans

Contre tout défaut de matière ou fabrication. Sont exclus : usure normale, oxydation, modifications ou retouches, mauvais stockage, mauvais entretien, négligences, utilisations pour lesquelles ce produit n'est pas destiné.

### Traçabilité et marquage

a. Organisme contrôlant la fabrication de cet EPI - b. Organisme notifié intervenant pour l'examen UE de type - c. Traçabilité : datamatrix - d. Diamètre - e. Numéro individuel - f. Année de fabrication - g. Mois de fabrication - h. Numéro de lot - i. Identifiant individuel - j. Normes - k. Lire attentivement la notice technique - l. Identification du modèle

## DE

In dieser Gebrauchsanweisung wird erklärt, wie Sie Ihr Produkt richtig verwenden. Es werden nur einige der Techniken und Verwendungen dargestellt.

Die Warnhinweise informieren Sie über gewisse mögliche Gefahren bezüglich der Verwendung Ihres Produkts. Es ist jedoch nicht möglich, alle erwägbaren Fälle zu beschreiben. Bitte nehmen Sie Kenntnis von den Aktualisierungen und zusätzlichen Informationen auf Petzl.com. Sie sind für die Beachtung der Warnhinweise und für die sachgemäße Verwendung Ihres Produkts verantwortlich. Jede fehlerhafte Verwendung des Produkts bedeutet eine zusätzliche Gefahrquelle. Wenn Sie Zweifel haben oder etwas nicht richtig verstehen, wenden Sie sich bitte an Petzl.

### 1. Anwendungsbereich

Persönliche Schutzausrüstung (PSA) zum Schutz gegen Absturz.

MICRO SWIVEL.

Kompakter aufschraubbarer Wirbel.

Dieses Produkt darf nicht über seine Grenzen hinaus belastet werden. Es darf ausschließlich zu dem Zweck verwendet werden, für den es entworfen wurde.

### Haftung

#### WARNING

**Aktivitäten, bei denen diese Ausrüstung zum Einsatz kommt, sind naturgemäß gefährlich. Für Ihre Handlungen, Entscheidungen und für Ihre Sicherheit sind Sie selbst verantwortlich.**

Vor dem Gebrauch dieser Ausrüstung müssen Sie:

- Die Gebrauchsanleitung vollständig lesen und verstehen.
- Fachgerecht zur richtigen Benutzung der Ausrüstung ausgebildet sein.
- Sich mit Ihrer Ausrüstung vertraut machen, die Möglichkeiten und Einschränkungen kennen lernen.
- Die mit dem Einsatz verbundenen Risiken verstehen und akzeptieren.

**Die Nichtberücksichtigung auch nur einer dieser Warnungen kann zu schweren Verletzungen oder sogar Tod führen.**

Dieses Produkt darf nur von kompetenten und besonnenen Personen verwendet werden oder von Personen, die unter der direkten Aufsicht und visuellen Kontrolle einer kompetenten und besonnenen Person stehen.

Sie sind für Ihre Handlungen, Entscheidungen und für Ihre Sicherheit verantwortlich und tragen die Konsequenzen. Wenn Sie nicht in der Lage sind, diese Verantwortung zu übernehmen, oder wenn Sie die Gebrauchshinweise nicht verstanden haben, benutzen Sie diese Ausrüstung nicht.

### 2. Bruchlast

Maximaler Gebrauchswert: 2,5 kN.  
Bruchlast: 23 kN

### 3. Benennung der Teile

(1) Körper, (2) Niete, (3) Verschlussstiel, (4) Schraube, (5) O-Ring, (6) Verbindungsöse, (7) Ring, um das Verbindungselement in der richtigen Position zu halten.  
Material: Aluminium, Stahl.

### 4. Überprüfung, zu kontrollierende Punkte

Ihre Sicherheit hängt vom Zustand Ihrer Ausrüstung ab.

Petzl empfiehlt, mindestens alle 12 Monate (entsprechend den in Ihrem Land geltenden Vorschriften und den Nutzungsbedingungen) eine eingehende Überprüfung durch eine kompetente Person durchführen zu lassen. Achtung: Abhängig von der Gebrauchsinstanzität muss Ihre PSA gegebenenfalls häufiger überprüft werden. Bitte beachten Sie die auf Petzl.com beschriebenen Vorgehensweisen. Tragen Sie die Ergebnisse in den Prüfbericht Ihrer PSA ein: Typ, Modell, Kontaktinformation des Herstellers, Seriennummer oder individuelle Nummer, Daten: Herstellung, Kauf, erste Anwendung, nächste regelmäßige Überprüfung, Probleme, Bemerkungen, Name und Unterschrift des Prüfers.

#### Vor jedem Einsatz

Vergewissern Sie sich, dass das Produkt keine Risse, Deformationen oder Korrosionserscheinungen (an Körper, Niete und Verschlussstiel) aufweist. Vergewissern Sie sich, dass sich beide Teile des Körpers ungehindert drehen. Stellen Sie sicher, dass der Ring, der das Verbindungselement in der richtigen Position hält, vorhanden ist und dass das Verbindungselement in der Längsachse belastet wird.

#### Während des Gebrauchs

Es ist unerlässlich, den Zustand des Produkts und seiner Verbindungen mit anderen Ausrüstungsgegenständen im System regelmäßig zu überprüfen. Stellen Sie stets sicher, dass die einzelnen Ausrüstungsgegenstände im System richtig zueinander positioniert sind.

### 5. Kompatibilität

Überprüfen Sie die Kompatibilität dieses Produkts mit den anderen Elementen Ihres Systems (Kompatibilität = funktionelles Zusammenspiel). Die mit Ihrem MICRO SWIVEL verwendeten Ausrüstungsgegenstände müssen mit den in Ihrem Land geltenden Normen übereinstimmen (z.B. Verbindungsmittel nach EN 354).

### 6. Montage

Wählen Sie zum Anbringen des Rings einen geeigneten Platz, um das Verschlussstiel oder die Schraube nicht zu verlieren.

Vergewissern Sie sich, dass der O-Ring der Schraube vorhanden ist. Dieser O-Ring verhindert, dass die Schraube sich löst, wenn sie nicht fest angezogen ist. Im Falle eines fehlenden O-Rings wenden Sie sich bitte an den Kundendienst von Petzl.

Ziehen Sie die Schraube fest an und stellen Sie sicher, dass das Verschlussstiel kein Spiel hat. Der MICRO SWIVEL ist nur sicher, wenn er verschlossen ist und die Schrauben fest angezogen sind. Jede andere Belastung des MICRO SWIVEL ist gefährlich und kann seine Bruchlast reduzieren (z.B. bei nicht fest angezogener Schraube). Der aufschraubbare Teil des MICRO SWIVEL ist für eine dauerhafte Verbindung bestimmt und sollte nur ausnahmsweise geöffnet/geschlossen werden.

### 7. Installation des Verbindungswirbels

Ein Wirbel weist die maximale Bruchlast in der Längsachse auf. Vermeiden Sie die Belastung des MICRO SWIVEL am Verschlussstiel. Vermeiden Sie jegliche Reibung und Querbewegung. Halten Sie das Seil gestrafft, um eine falsche Positionierung des MICRO SWIVEL oder der Verbindungselemente zu vermeiden.

### 8. Zusätzliche Informationen

Das Produkt entspricht der PSA-Verordnung (EU) 2016/425. Die EU-Konformitätserklärung ist auf Petzl.com verfügbar.

- Bei einem Auffangsystem muss die Länge der Verbindungselemente berücksichtigt werden, da diese die Sturzhöhe beeinflusst. Der Benutzer muss für eventuelle Schwierigkeiten, die während der Anwendung dieses Produkts auftreten können, Rettungsmaßnahmen planen.
- Der Anschlagpunkt des Systems muss oberhalb des Benutzers angebracht sein und den Anforderungen der Norm EN 795 entsprechen. Die Mindestbruchlast des Anschlagpunkts muss 12 kN betragen.

- In einem Auffangsystem ist vor jeder Benutzung sicherzustellen, dass genügend Sturzraum unter dem Anwender vorhanden ist, so dass er im Falle eines Sturzes nicht auf den Boden oder auf ein Hindernis schlägt.

- Achten Sie darauf, dass der Anschlagpunkt richtig platziert ist, um das Risiko und die Höhe eines Sturzes zu reduzieren.

- In einem Auffangsystem ist zum Halten des Körpers ausschließlich ein Auffanggurt zulässig.

- Werden mehrere Ausrüstungsgegenstände zusammen verwendet, kann es zu gefährlichen Situationen kommen, wenn die Sicherheitsfunktion eines Gegenstands durch einen anderen Ausrüstungsgegenstand behindert wird.

**ACHTUNG GEFÄHR!** Achten Sie darauf, dass die Produkte nicht an rauen Materialien oder scharfkantigen Gegenständen reiben.

- Anwender müssen für Aktivitäten in der Höhe gesundheitlich in guter Verfassung sein.

**WARNING,** das regelungslose Hängen in einem Gurt kann zu schweren Verletzungen oder sogar Tod führen (Hängeträumer).

- Die Gebrauchsanleitungen in Landessprache müssen allen Benutzern dieser Ausrüstung zur Verfügung gestellt werden.

- Vergewissern Sie sich, dass die Markierungen auf dem Produkt lesbar sind.

#### Ausserdem von Ausrüstung:

**ACHTUNG,** außergewöhnliche Umstände können die Aussonderung eines Produkts nach einer einmaligen Anwendung erforderlich machen (Art und Intensität der Benutzung, Anwendungsreich: aggressive Umgebungen, Meeresklima, scharfe Kanten, extreme Temperaturen, Chemikalien usw.).

In folgenden Fällen muss ein Produkt ausgedonnert werden:

- Nach einem schweren Sturz (oder Belastung).

- Das Überprüfungsergebnis ist nicht zufriedenstellend, das Produkt fällt bei der Überprüfung durch. Sie bezweifeln seine Zuverlässigkeit.

- Die vollständige Gebrauchsgeschichte ist nicht bekannt.

- Das Produkt ist veraltet (Änderung der gesetzlichen Bestimmungen, der Normen und der technischen Vorschriften, Inkompatibilität mit anderen Ausrüstungsgegenständen usw.).

Zerstören und entsorgen Sie diese Produkte, um Ihren weiteren Gebrauch zu verhindern.

#### Zeichenerklärungen:

**A. Unbegrenzte Lebensdauer - B. Temperaturbeständigkeit - C. Vorsichtsmaßnahmen - D. Freieinigung - E. Trocknung - F. Lagerung/Transport - G. Pflege - H. Änderungen/ Reparaturen** (außerhalb der Petzl Betriebsstätten nicht zulässig, ausgenommen Ersatzteile) - **I. Fragen/Kontakt**

### 3 Jahre Garantie

Auf Material- und Fabrikationsfehler. Von der Garantie ausgeschlossen sind: normale Abnutzung, Oxidation, Änderungen oder Nachbesserungen, unsachgemäße Lagerung, unsachgemäße Wartung, Nachlässigkeiten und Anwendungen, für die das Produkt nicht bestimmt ist.

### Rückverfolgbarkeit und Markierung

a. Die Herstellung dieser PSA überwachende Stelle - b. Benannte Stelle für die EU-Baumusterprüfung - c. Rückverfolgbarkeit: Data Matrix - d. Durchmesser - e. Individuelle Nummer - f. Herstellungsjahr - g. Herstellungsmonat - h. Nummer der Fertigungsreihe - i. Individuelle Produktnummer - j. Normen - k. Lesen Sie die Gebrauchsanleitung aufmerksam durch - l. Modell-Identifizierung

## IT

Questa nota informativa spiega come utilizzare correttamente il dispositivo. Sono alcune tecniche e utilizzi sono presentati.

I segnali di attenzione vi informano di alcuni potenziali pericoli legati all'utilizzo del dispositivo, ma è impossibile descriverli tutti. Prendete visione degli avvertimenti e delle informazioni supplementari sul sito Petzl.com.

Vo siete responsabili della considerazione di ogni avviso e dell'utilizzo corretto del dispositivo. L'uso improprio di questo dispositivo causa rischi aggiuntivi. Contattare Petzl in caso di dubbi o difficoltà di comprensione.

### 1. Campo di applicazione

Dispositivo di protezione individuale (DPI) contro le cadute dall'alto.

MICRO SWIVEL.

Girello apribile compatto.

Questo prodotto non deve essere sollecitato oltre i suoi limiti o in qualsiasi altra situazione differente da quella per cui è destinato.

### Responsabilità

ATTENZIONE

**Le attività che comportano l'utilizzo di questo dispositivo sono per natura pericolose.**

**Vo siete responsabili delle vostre azioni, delle vostre decisioni e della vostra sicurezza.**

Prima di utilizzare questo dispositivo, occorre:

- Leggere e comprendere tutte le istruzioni d'uso.
- Ricevere una formazione adeguata sul suo utilizzo.
- Acquisire familiarità con il dispositivo, imparare a conoscerne le prestazioni e i limiti.
- Comprendere e accettare i rischi indotti.

**Il mancato rispetto di una sola di queste avvertenze può essere la causa di ferite gravi o mortali.**

Questo prodotto deve essere utilizzato esclusivamente da persone competenti e addestrate o sottoposte al controllo visivo diretto di una persona competente e addestrata.

Vo siete responsabili delle vostre azioni, delle vostre decisioni e della vostra sicurezza e ve ne assumete le conseguenze. Se non siete in grado di assumervi questa responsabilità, o se non avete compreso le istruzioni d'uso, non utilizzare questo dispositivo.

### 2. Resistenza

Valore di massimo utilizzo: 2,5 kN.

Carico di rottura: 23 kN.

### 3. Nomenclatura

(1) Corpo, (2) Rivetto, (3) Elemento di chiusura, (4) Vite, (5) Guarnizione, (6) Foro di collegamento, (7) Anello di posizionamento del connettore.
Materiali principali: alluminio, acciaio.

### 4. Controllo, punti da verificare

La vostra sicurezza è legata all'integrità della vostra attrezzatura.

Petzl raccomanda un controllo approfondito come minimo ogni 12 mesi da parte di una persona competente (in funzione della normativa in vigore nel vostro paese e delle vostre condizioni d'uso). Attenzione, l'intensità di utilizzo può comportare un controllo più frequente del DPI. Rispettate le procedure descritte sul sito Petzl.com. Registrare i risultati nella scheda di vita del vostro DPI: tipo, modello, dati del fabbricante, numero di serie o numero individuale; date: fabbricazione, acquisto, primo utilizzo, successive verifiche periodiche; difetti, osservazioni; nome e firma del controllore.

#### Prima di ogni utilizzo

Verificare l'assenza di usura, fessurazioni, deformazioni, corrosione su corpo, rivetto ed elemento di chiusura... Verificare la corretta rotazione delle due parti del corpo. Verificare la presenza dell'anello di posizionamento del connettore e il corretto posizionamento del connettore nel suo asse di lavoro.

#### Durante l'utilizzo

È importante controllare regolarmente lo stato del prodotto e dei suoi collegamenti con gli altri dispositivi del sistema. Assicurarsi del corretto posizionamento dei dispositivi gli uni rispetto agli altri.

### 5. Compatibilità

Verificare la compatibilità di questo prodotto con gli altri elementi del sistema nella vostra applicazione (compatibilità = buona interazione funzionale).

Gli elementi utilizzati con il MICRO SWIVEL devono essere conformi alle norme in vigore nel vostro paese (per esempio cordino EN 354).

### 6. Montaggio

Effettuare il montaggio in un luogo adatto per evitare di perdere l'elemento di chiusura o la vite. Assicurarsi che sia presente la guarnizione sulla vite. Questo anello evita la perdita della vite in caso di errato serraggio. Se la guarnizione è assente, contattare il servizio Post-Vendita Petzl. Stringere saldamente la vite, verificare l'assenza di gioco sull'elemento di chiusura. Il MICRO SWIVEL è sicuro esclusivamente se l'elemento di chiusura è chiuso e la vite completamente avvitata. Una diversa sollecitazione del MICRO SWIVEL è pericolosa e può ridurne la resistenza, per esempio con la vite stretta male.

Il MICRO SWIVEL con lato apribile deve essere riservato a collegamenti/scollegamenti eccezionali.

### 7. Installazione del connettore girello

Un girello garantisce la massima resistenza sul asse maggiore. Evitare di caricare il MICRO SWIVEL sull'elemento di chiusura. Evitare qualsiasi sfregamento o appoggio a sbalzo. Tenere il sistema in tensione per evitare gli errati posizionamenti del MICRO SWIVEL o dei connettori.

### 8. Informazioni supplementari

Questo prodotto è conforme al regolamento (UE) 2016/425 relativo ai dispositivi di protezione individuale. La dichiarazione di conformità UE è disponibile sul sito Petzl.com.

- In un sistema d'arresto caduta, tenere conto della lunghezza dei connettori che può influire sull'altezza di caduta. Prevedere i mezzi di soccorso necessari per intervenire rapidamente in caso di difficoltà.

- Il montaggio del sistema deve essere preferibilmente situato al di sopra della posizione dell'utilizzatore e deve rispondere ai requisiti della norma EN 795 (resistenza minima 12 kN).

- In un sistema di arresto caduta, prima di ogni utilizzo, è fondamentale verificare lo spazio libero richiesto sotto l'utilizzatore, per evitare la collisione con il suolo o un ostacolo in caso di caduta.

- Assicurarsi che il punto di ancoraggio sia posizionato correttamente, per ridurre il rischio e l'altezza di caduta.

- Un'imbraatura anticaduta è l'unico dispositivo di presa del corpo che sia consentito utilizzare in un sistema di arresto caduta.

- Un pericolo può sovrapporgersi al momento dell'utilizzo di più dispositivi in cui la funzione di sicurezza di uno dei dispositivi può essere compromessa dalla funzione di sicurezza di un altro dispositivo.

- **ATTENZIONE PERICOLO**, verificare che i prodotti non sfreghino contro materiali abrasivi o parti taglienti.

- Gli utilizzatori devono avere l'idoneità sanitaria per le attività in quota. **ATTENZIONE**, la sospensione inerte nell'imbraatura può generare gravi disturbi fisiologici o la morte.

- Devono essere rispettate le istruzioni d'uso indicate nelle note informative di ogni dispositivo associato a questo prodotto.

- Le istruzioni d'uso di questo dispositivo devono essere fornite all'utilizzatore e redatte nella lingua del paese in cui il prodotto viene utilizzato.

- Assicurarsi che le marcatore sul prodotto siano leggibili.

**Eliminazione:**

**ATTENZIONE**, un evento eccezionale può comportare l'eliminazione del prodotto dopo un solo utilizzo (tipo ed intensità di utilizzo, ambiente di utilizzo: ambienti aggressivi, ambiente marino, parti taglienti, temperature estreme, prodotti chimici...).

Il prodotto deve essere eliminato quando:

- Ha subito una forte caduta (o storcio);
- Il risultato dei controlli del prodotto non è soddisfacente. Si ha un dubbio sulla sua affidabilità.
- Non si conosce l'intera storia del suo utilizzo.
- Quando il suo utilizzo è obsoleto (evoluzione delle leggi, delle normative, delle tecniche o incompatibilità con altri dispositivi...).

Distruggere i prodotti scartati per evitarne un futuro utilizzo.

**Pittogrammi:**

**A. Durata illimitata - B. Temperature tollerate - C. Precauzioni d'uso - D. Pulizia - E. Ascigatura - F. Stoccaggio/trasporto - G. Manutenzione - H. Modifiche/riparazioni (proibite al di fuori degli stabilimenti Petzl salvo pezzi di ricambio) - I. Domande/contatto**

#### Garanzia 3 anni

Contro ogni difetto di materiale o di fabbricazione. Sono esclusi: usura normale, ossidazione, modifiche o rotture, cattiva conservazione, manutenzione impropria, negligenze, utilizzi ai quali questo prodotto non è destinato.

#### Tracciabilità e marcaturo

a. Organismo che controlla la fabbricazione di questo DPI - b. Ente riconosciuto che interviene per l'esame UE di tipo - c. Tracciabilità: datamatrx - d. Diametro - e. Numero individuale - f. Anno di fabbricazione - g. Mese di fabbricazione - h. Numero di lotto - i. Identificativo individuale - j. Norme - k. Leggere attentamente l'istruzione tecnica - l. Identificazione di modello

## ES

Este folleto explica cómo utilizar correctamente su equipo. Sólo se presentan algunas técnicas y técnicas.

Las señales de advertencia le informan de algunos peligros potenciales relacionados con la utilización de su equipo, pero es imposible describirlos todos. Infórmese de las actualizaciones y de la información complementaria en Petzl.com.

Usted es responsable de tener en cuenta cada una de las advertencias y de utilizar correctamente su equipo. Cualquier mala utilización de este equipo originará peligros adicionales. Contacte con Petzl si tiene dudas o dificultades de comprensión.

### 1. Campo de aplicación

Equipo de protección individual (EPI) contra las caídas de altura.

MICRO SWIVEL.

Eslabón giratorio compacto con cierre.

Este producto no debe ser solicitado más allá de sus límites o en cualquier otra situación para la que no esté previsto.

### Responsabilidad

ATENCIÓN

**Las actividades que implican la utilización de este equipo son por naturaleza peligrosas.**

**Usted es responsable de sus actos, sus decisiones y su seguridad.**

Antes de utilizar este equipo, debe:

- Leer y comprender todas las instrucciones de utilización.
- Formarse específicamente en el uso de este equipo.
- Familiarizarse con su equipo y aprender a conocer sus prestaciones y sus limitaciones.
- Comprender y aceptar los riesgos derivados.

**El no respeto de una sola de estas advertencias puede ser la causa de heridas graves o mortales.**

Este producto sólo debe ser utilizado por personas competentes y responsables, o que estén bajo el control visivo directo de una persona competente y responsable.

Usted es responsable de sus actos, sus decisiones y su seguridad y asume las consecuencias de los mismos. Si usted no está dispuesto a asumir esta responsabilidad o si no ha comprendido bien las instrucciones de utilización, no utilice este equipo.

### 2. Resistencia

Valor máximo de utilización: 2,5 kN.

Carga de rotura: 23 kN.

### 3. Nomenclatura

(1) Cuerpo, (2) Remache, (3) Casquillo, (4) Tornillo, (5) Junta, (6) Orificio de conexión, (7) Pieza de sujeción del conector.

Materialés principales: aluminio y acero.

### 4. Control, puntos a verificar

Su seguridad está vinculada a la integridad de su equipo.

Petzl aconseja que una persona competente realice una revisión en profundidad cada 12 meses como mínimo (en función de la legislación en vigor en su país y de las condiciones de utilización). Atención: la intensidad de su utilización le puede llevar a revisar su EPI con más frecuencia. Respete los modos operativos descritos en Petzl.com. Registre los resultados en la ficha de revisión del EPI: tipo, modelo, nombre y dirección del fabricante, número de serie o número individual, fecha: fabricación, compra, primera utilización, próximos controles periódicos, defectos, observaciones, nombre y firma del inspector.

#### Antes de cualquier utilización

Compruebe la ausencia de desgaste, fisuras, deformaciones y corrosión en el cuerpo, el remache y el casquillo... Compruebe la correcta rotación de las dos partes del cuerpo. Compruebe la presencia de la pieza de sujeción del conector y la correcta sujeción del conector en su eje de trabajo.

#### Durante la utilización

Es importante controlar regularmente el estado del producto y de sus conexiones con los demás equipos del sistema. Asegúrese de la correcta colocación de los equipos entre sí.

### 5. Compatibilidad

Compruebe la compatibilidad de este producto con los demás elementos del sistema en su aplicación (compatibilidad = interacción funcional correcta).

Los elementos utilizados con el MICRO SWIVEL deben cumplir con las normas en vigor en su país (por ejemplo, elemento de amarre EN 354).

### 6. Montaje

Realice la instalación en un lugar adaptado para evitar la pérdida del casquillo o el tornillo. Asegúrese de la presencia de la junta en el tornillo. Esta junta evita la pérdida del tornillo en caso de estar mal apretado. Si falta la junta, contacte con el servicio posventa Petzl. Apriete firmemente el tornillo y compruebe la ausencia de holgura en el casquillo. El MICRO SWIVEL es seguro únicamente si el casquillo está cerrado y el tornillo completamente apretado. Solicitar el MICRO SWIVEL de cualquier otro modo es peligroso y puede reducir su resistencia, por ejemplo, con el tornillo mal apretado.

Lado con cierre, el MICRO SWIVEL se debe reservar para las conexiones/desconexiones excepcionales.

### 7. Instalación del conector eslabón giratorio

Un eslabón giratorio ofrece la máxima resistencia cuando trabaja según su eje mayor. Evite cargar el MICRO SWIVEL al nivel del casquillo. Evite cualquier rozamiento o apoyo en voladizo. Mantenga el sistema en tensión para evitar los posicionamientos incorrectos del MICRO SWIVEL o de los conectores.

### 8. Información complementaria

Este producto es conforme al reglamento (UE) 2016/425 relativo a los equipos de protección individual. La declaración de conformidad UE está disponible en Petzl.com.

- En un sistema anticadidas, debe tener en cuenta la longitud de los conectores, ya que influye en la altura de caída. Debe prever los medios de rescate necesarios para intervenir rápidamente en caso de dificultades.

- El anclaje del sistema tiene que estar situado, preferentemente, por encima de la posición del usuario y debe cumplir con las exigencias de la norma EN 795 (resistencia mínima 12 kN).

- En un sistema anticadidas y antes de cualquier utilización, es esencial comprobar la altura libre requerida por debajo del usuario para evitar cualquier colisión con el suelo o con un obstáculo en caso de caída.

- Asegúrese de que el punto de anclaje esté colocado correctamente para así limitar el riesgo y la altura de la caída.

- Un arnés anticadidas es el único dispositivo de presión del cuerpo que está permitido utilizar en un sistema anticadidas.

- Un peligro puede sobrevenir cuando se utilizan varios equipos en los que la función de seguridad de uno de los equipos puede verse afectada por la función de seguridad de otro equipo.

- **ATENCIÓN PELIGRO**: procure que sus productos no rocen con materiales abrasivos o piezas cortantes.

- Los usuarios deben ser aptos desde el punto de vista médico para las actividades en altura. **ATENCIÓN**: estar suspendido e inerte en un arnés puede provocar problemas fisiológicos graves o la muerte.

- Deben ser respaldas las instrucciones de utilización definidas en las fichas técnicas de cada equipo asociado a este producto.

- Las instrucciones de utilización deben entregarse al usuario de este equipo en el idioma del país de utilización.

- Asegúrese de la legibilidad de los marcados en el producto.

**Dar de baja:**

**ATENCIÓN**: un suceso excepcional puede llevarle a dar de baja un producto después de una sola utilización (tipo e intensidad de utilización, entorno de utilización: ambientes agresivos, ambientes marinos, aristas cortantes, temperaturas extremas, productos químicos, etc.).

Un producto debe darse de baja cuando:

- Ha sufrido una caída importante (o esfuerzo);
- El resultado de las revisiones del producto no es satisfactorio. Duda de su fiabilidad.
- No conoce el historial completo de utilización.
- Cuando su utilización es obsoleta (evolución legislativa, normativa, técnica o incompatibilidad con otros equipos, etc.).

Destruya estos productos para evitar una utilización futura.

**Pictogramas:**

**A. Vida útil ilimitada - B. Temperaturas toleradas - C. Precauciones de utilización - D. Limpieza - E. Secado - F. Almacenamiento/transporte - G. Mantenimiento - H. Modificaciones/reparesiones (prohibidas fuera de los talleres de Petzl, excepto las piezas de recambio) - I. Preguntas/contacto**

#### Garantía 3 años

Contra cualquier defecto del material o de fabricación. Se excluye: el desgaste normal, la oxidación, las modificaciones o retoques, el almacenamiento incorrecto, el mantenimiento incorrecto, las negligencias y las utilizaciones para las que este producto no está destinado.

#### Trazabilidad y marcado

a. Organismo que controla la fabricación de este EPI - b. Organismo notificado que interviene en el examen UE de tipo - c. Trazabilidad: datamatrx - d. Diametro - e. Número individual - f. Año de fabricación - g. Mes de fabricación - h. Número de lote - i. Identificador individual - j. Normas - k. Lea atentamente la ficha técnica - l. Identificación del modelo

## PT

Esta notícia explica como utilizar correctamente o seu equipamento. Somente algumas das técnicas e utilizações são apresentadas.

Os painéis de alerta informam-vo de alguns perigos potenciais ligados à utilização do equipamento, mas é impossível descrevê-los todos. Informe-se de las atualizações e informações complementares em Petzl.com.

É responsável por tomar conhecimento de cada alerta e utilizar corretamente o seu equipamento. Toda a má utilização deste equipamento estará na origem de perigos adicionais. Contacte a Petzl se tiver dúvidas ou dificuldades de compreensão.

### 1. Campo de aplicação

Equipamento de protecção individual (EPI) contra quedas em altura.

MICRO SWIVEL.

Destorcedor que se abre compacto.

Este produto não deve ser solicitado para lá dos seus limites ou em qualquer situação para a qual não tenha sido previsto.

### Responsabilidade

ATENÇÃO

**As atividades que implicam a utilização deste produto são por natureza perigosas.**

**Você é responsável pelos seus actos, pelas suas decisões e pela sua segurança.**

Antes de utilizar este equipamento, deve:

- Ler e compreender todas as instruções de utilização.
- Formar-se especificamente na utilização deste equipamento.
- Familiarizar-se com o seu equipamento, aprender a conhecer as suas performances e as suas limitações.
- Compreender e aceitar os riscos inerentes.

**O não respeito destes avisos poderá causar ferimentos graves ou mortais.**

Este produto não deve ser utilizado senão por pessoas competentes e responsáveis, ou colocado sob o controle visivo directo de uma pessoa competente e responsável.

Você é responsável pelos seus actos, pelas suas decisões, pela sua segurança e assume as consequências. Se não se sente à medida de assumir essa responsabilidade, ou se não entendeu bem as instruções de utilização, não utilize este equipamento.

### 2. Resistência

Valor de utilização máximo: 2,5 kN.

Carga de ruptura: 23 kN.

### 3. Nomenclatura

(1) Corpo, (2) Fivete, (3) Espaçador, (4) Parafuso, (5) Junta, (6) Orificio de conexão, (7) Anel de posicionamento do conector.

Matérias principais: alumínio, aço.

### 4. Controle, pontos a verificar

A sua segurança está ligada à integridade do seu equipamento.

A Petzl aconselha uma verificação aprofundada, por uma pessoa competente, no mínimo a cada 12 meses (em função da legislação em vigor no seu país e das condições de utilização).

Atenção: uma utilização intensa pode levá-lo a verificar com maior frequência o seu EPI. Respeite os modos de operação descritos em Petzl.com. Registre os resultados na ficha de inspeção do seu EPI: tipo, modelo, coordenadas do fabricante, número de série ou número observações; datas: de fabrico, aquisição, primeira utilização, próximas inspeções periódicas, defeitos, observações, nome e assinatura do controlador.

#### Antes de qualquer utilização

Verifique a ausência de desgaste, fissuras, deformações, corrosões no corpo, no rebite e no espaçador... Verifique a correcta rotação das duas partes do corpo. Verifique a presença do anel de posicionamento do conector e do posicionamento correcto do conector no seu eixo de trabalho.

#### Durante a utilização

É importante controlar regularmente o estado do produto e as suas conexões com outros equipamentos do sistema. Asegure-se do posicionamento correcto dos equipamentos, de uns em relação aos outros.

### 5. Compatibilidade

Verifique a compatibilidade deste produto com os outros elementos do sistema na sua aplicação (compatibilidade = boa interacção funcional).

Os elementos utilizados com o seu MICRO SWIVEL devem estar conformes às normas em vigor no seu país (longe EN 354 por exemplo).

### 6. Instalação

Realize a montagem num ambiente adequado para evitar perder o espaçador ou o parafuso. Asegure-se de da presença do o-ring no parafuso. O o-ring evita a perda do parafuso no caso de má utilização. Se o o-ring estiver ausente, contacte o SVP Petzl. Aperte muito bem o parafuso, verifique a ausência de jogo ao nível do espaçador. O MICRO SWIVEL é somente seguro se o espaçador estiver colocado e o parafuso apertado. Solicitar o MICRO SWIVEL de outra forma é perigoso e pode reduzir a sua resistência, por exemplo com o parafuso mal apertado.

Do lado que se abre, o MICRO SWIVEL deve estar reservado a conexões/desconexões excepcionais.

### 7. Instalação do conector destorcedor

Um destorcedor oferece a resistência máxima ao longo do eixo maior. Evite pôr em carga o MICRO SWIVEL ao nível do espaçador. Evite qualquer atrito ou apoio em falso.

Mantenha o sistema em tensão para evitar os posicionamentos incorrectos do MICRO SWIVEL ou dos conectores.

### 8. Informações complementares

Este produto está conforme ao regulamento (UE) 2016/425 relativamente aos equipamentos de protecção individual. A declaração de conformidade UE está disponível em Petzl.com.

- No sistema de travamento de quedas, tenha em conta o comprimento dos conectores que influênciam a altura da queda. Preveja os meios de resgate necessários para intervir rapidamente em caso de dificuldades.

- A amarração do sistema deve estar de preferência situada acima da posição do utilizador e responder às exigências EN 795 (resistência mínima 12 kN).

- Num sistema de travamento de quedas, é essencial verificar o espaço livre necessário sob o utilizador, antes de cada utilização, afim de evitar qualquer colisão contra o solo ou obstáculo, em caso de queda.

- Cuidar para que o ponto de amarração esteja correctamente posicionado, afim de limitar o risco e a altura de queda.

- Um harnês anticadidas é o único dispositivo de prensão do corpo que é permitido utilizar num sistema de travamento de quedas.

- Pode ocorrer uma situação perigosa quando se utilizam vários equipamentos em que a função de segurança de um dos equipamentos pode ser afectada pela função de segurança de outro equipamento.

- **ATENÇÃO PERIGO**, cuide para que os produtos não sejam sujeitos a fricções de materiais abrasivos ou peças cortantes.

- Os utilizadores devem estar clinicamente aptos para as actividades em altura. **ATENÇÃO**, estar suspenso e inerte num harnês pode despoletar perturbações fisiológicas graves ou a morte.

- As instruções de utilização definidas nas notícias técnicas de cada equipamento associado a este produto devem ser respeitadas.

- As instruções de utilização devem ser fornecidas ao utilizador deste equipamento na língua do país de utilização.

- Asegure-se da legibilidade das marcações no produto.

**Abater um produto:**

**ATENÇÃO**, um evento excepcional pode conduzir ao abate de um produto após uma só utilização (tipo e intensidade de utilização, ambiente de utilização: ambientes agressivos, ambientes marinhos, arestas cortantes, temperaturas extremas, produtos químicos...).

Um produto deve ser abitado quando:

- Foi sujeito a uma queda importante (ou esforço).
- O resultado das verificações do produto não é satisfatório. Você tem uma dúvida sobre a sua fiabilidade.
- Você não conhece a história completa de utilização.

- Quando a sua utilização está obsoleta (evolução legislativa, normativa, técnica ou incompatibilidade com outros equipamentos...).

Destrua os produtos abitados para evitar uma futura utilização.

**Pictogramas:**

**A. Duração de vida limitada - B. Temperaturas toleradas - C. Precauções de utilização - D. Limpeza - E. Secagem - F. Armazenamento/transporte - G. Manutenção - H. Modificações/repараções (interditas fora das oficinas Petzl salvo peças sobresselentes) - I. Questões/contacto**

#### Garantia 3 anos

Contra qualquer defeito de material ou fabrico. Estão excluídos: desgaste normal, oxidação, modificações ou retoques, mau armazenamento, má manutenção, negligências, utilizações para as quais este produto não está destinado.

#### Rastreio e marcações

a. Organismo controlador do fabrico deste EPI - b. Organismo notificado interveniente para o exame UE de tipo - c. Rastreio: datamatrx - d. Diâmetro - e. Número individual - f. Ano de fabrico - g. Mês de fabrico - h. Número

## NL

In deze bijsluiter wordt uitgelegd hoe u uw materiaal juist moet gebruiken. Er komen hierin slechts enkele technieken en toepassingen aan bod.

De waarschuwingen worden geven u bepaalde mogelijke gevaren aan rond het gebruik van uw materiaal, maar we kunnen hier uiteraard niet alles behandelen. Lees daarom de nieuwste updates en aanvullende info op Petzl.com.

U bent zelf verantwoordelijk om met elke waarschuwing rekening te houden en uw materiaal juist te gebruiken. Elk verkeerd gebruik van dit materiaal zal aan de oorspong liggen van bijkomende gevaren. Neem bij twijfel of onduidelijkheden contact op met Petzl.

### 1. Toepassingsveld

Persoonlijk beschermingsmiddel (PBM) tegen hoogtevallen.

MICRO SWIVEL.

Compacte, te openen antitorsieschakel.

Dit product mag niet méér belast worden dan toegelaten en mag niet gebruikt worden in elke situatie waarvoor het niet bedoeld is.

### Verantwoordelijkheid

OPGELET

**De activiteiten die het gebruik van deze uitrusting vereisen, zijn van nature gevaarlijk.**

**U staat zelf in voor uw daden, beslissingen en veiligheid.**

Voordat u deze uitrusting gebruikt, moet u:

- Alle gebruiksinstructies lezen en begrijpen.
- Een aangepaste training hebben gevolgd voor het gebruik van deze uitrusting.
- Zich vertrouwd maken met uw uitrusting, en de prestaties en beperkingen ervan leren kennen.
- De inherente risico's begrijpen en aanvaarden.

**Het niet-respecteren van een van deze waarschuwingen kan leiden tot ernstige of dodelijke verwondingen.**

Dit product mag enkel gebruikt worden door (personen die onder direct visueel toezicht staan bij) bevoegde en beraden personen.

U staat zelf in voor uw daden, beslissingen en veiligheid, en neemt dan ook persoonlijk de gevolgen op zich. Indien u niet in staat bent om deze verantwoordelijkheid op zich te nemen of de gebruiksinstructies niet goed begrepen hebt, gebruik dit apparaat dan niet.

### 2. Weerstand

Maximale gebruikswaarden: 2,5 kN.

Breuklast: 23 kN.

### 3. Terminologie van de onderdelen

(1) Body, (2) Klinknagel, (3) Tussenstuk, (4) Schroef, (5) Ring, (6) Verbindingsoog, (7)

Positioneringsring voor karabijn.

Voornaamste materialen: aluminium, staal.

### 4. Check: te controleren punten

Uw veiligheid is afhankelijk van uw volledige uitrusting.

Petzl beveelt op zijn minst een grondige 12-maandelijkse controle door een bevoegd persoon aan (conform de geldende normen in uw land en de omstandigheden waarin u het product gebruikt). Let op: een intensiever gebruik kan ervoor zorgen dat u uw PBM vaker moet controleren. Leef de gebruiksregels na zoals vermeld op Petzl.com. Vermeld de resultaten op de fiche van uw PEM, type, model, gegevens van de fabrikant, serienummer of individueel nummer, data van fabricage, aankoop, eerste ingebruikneming, volgende periodeke nazicht; gebreken, opmerkingen, naam en handtekening van de controleur.

**Vóór elk gebruik**

Kijk na op slijtage, eventuele scheuren, vervormingen, corrosie enz. (body, klinknagel en tussenstuk). Controleer of beide onderdelen van de body goed draaien. Controleer de positioneringsring voor karabijn aanwezig is en de karabijn goed zijn. Werkteas geplaatst is.

**Tijdens het gebruik**

Het is belangrijk om regelmatig de staat van het product te controleren, alsook zijn verbindingen met de andere onderdelen van het systeem. Vergewis u ervan dat alle elementen goed geplaatst zijn ten opzichte van elkaar.

### 5. Verenigbaarheid

Gelieve na te zien of dit product compatibel is met de andere elementen van het systeem in uw toepassing (compatibiliteit = een goede functionele interactie). De elementen die u samen met uw MICRO SWIVEL gebruikt, moeten voldoen aan de normen die van kracht zijn in uw land (bv. leeftijd EN 354).

### 6. Installatie

Kies een aangepaste plaats voor de installatie zodat u het tussenstuk of de schroef niet kunt verliezen.

Zorg ervoor dat de ring op de schroef zit. Deze ring vermijdt namelijk dat u de schroef verliest als hi niet goed vast zit. Neem contact op met de Petzl klantendienst indien de ring ontbreekt. Span de schroef vast aan en controleer dat er geen speling is ter hoogte van het tussenstuk. De MICRO SWIVEL is enkel veilig als het tussenstuk gesloten is en de schroef volledig aangedraaid is. De MICRO SWIVEL is een compleet ander manier belasten, is gevaarlijk en kan de weerstand ervan beperken, bv. als de schroef niet goed vast zit. Wat het openen betreft: de MICRO SWIVEL moet voorbehouden worden voor het minder frequent los- en vastmaken.

### 7. Installatie van de antitorsieschakel (verbindingselement)

Een antitorsieschakel biedt maximale weerstand op zijn lengteas. Vermijd belasting van de MICRO SWIVEL ter hoogte van het tussenstuk. Vermijd wrijvingen of druk bij gebruik van een ankersteek.

Houd het systeem onder spanning om verkeerde positioneringen van de MICRO SWIVEL of de karabijnen te vermijden.

### 8. Extra informatie

Dit product is conform de verordening (EU) 2016/425 betreffende persoonlijke beschermingsmiddelen. De EU-conformiteitsverklaring is beschikbaar op Petzl.com.
- Houd bij een valstopstysteem rekening met de lengte van de karabijnen, want die beïnvloedt de valhoogte. Voorzie de nodige reddingsmogelijkheden om snel te kunnen reageren bij eventuele moeilijkheden.
- De verandering van het systeem bevindt zich bij voorkeur boven de positie van de gebruiker en moet voldoen aan de veresten van de norm EN 795 (minimale weerstand van 12 kN).
- In een valstopstysteem is het van essentieel belang dat u vóór elk gebruik nagaat dat er onder de gebruiker de nodige vrije ruimte is, zodat elke botsing met de grond of een hindernis bij een val vermeden wordt.
- Zorg voor de juiste positionering van het verankeringspunt om het risico op een de hoogte van een val te beperken.
- In een valstopstysteem is enkel het gebruik van een antivaltorbod toegetalen als verbinding naar het lichaam.

- Er kan zich een gevaar voordoen tijdens het gebruik van meerdere uitrustingen waarbij de veiligheidfunctie van een van de apparaten kan beïnvloed worden door de veiligheidfunctie van een ander apparaat.

- OPGELET GEVAAR: zie erop toe dat uw producten niet schuren over ruwe oppervlakken of scherpe randen.

- De gebruikers moeten medisch geschikt zijn voor activiteiten op hoogte. OPGELET: onbeweeglijk hangen in een gordel kan ernstige fysiologische letsels of de dood veroorzaken.
- De gebruiksinstructies, bepaald in de bijsluiter van elke uitrusting geassocieerd met dit product, moeten worden gerespecteerd.
- De gebruiksinstructies moeten geleverd worden aan de gebruiker van deze uitrusting in de taal van het land van gebruik.

- Zorg ervoor dat de markeringen op het product goed leesbaar zijn.

**Afsluitingen:**
OPGELET: een uitzonderlijk voorval kan u ertoe brengen het product af te schrijven na één enkel gebruik (type en intensiteit van gebruik, gebruiksomgeving: agressieve milieuë, zeewater, scherpe randen, extreme temperaturen, chemische producten …).

Een product moet worden afgeschreven wanneer:
- Het een belangrijke val (of belasting) heeft ondergaan.

- Het resultaat van de controles van het product geen voldoende geeft. U twijfelt aan de betrouwbaarheid ervan.

- U zijn volledige gebruikshistoriek niet kent.
- Het product in onbruik is geraakt (evolutie van de wetten, de normen, de technieken of onverenigbaarheid met de andere delen van de uitrusting …).
Vermijd teze afgeschreven producten om een verder gebruik te vermijden.

**Pictogrammen:**

**A. Onbepaalde levensduur - B. Toegelaten temperatuur - C. Gebruiksvoorschriften - D. Reiniging - E. Droging - F. Berging/transport - G. Onderhoud - H. Veranderingen/herstellingen (verboden buiten de Petzl ateliers, behalve voor vervangstukken) - I. Vragen/contact**

### 3 jaar garantie

Voor fabricage- of materiaalfouten. Met uitzondering van: normale slijtage, oxidatie, veranderingen of aanpassingen, slechte berging, slecht onderhoud, nalatigheid of toepassingen waarvoor dit product niet bestemd is.

### Markering en tracering van de producten

a. Controleorganen voor de productie van dit PEM - b. Erkend keuringsorganisme dat zich uitspreekt over het EU type-examen - c. Tracering: datamatrix - d. Diameter - e. Individueel nummer - f. Fabricagejaar - g. Fabricageaand - h. Lotnummer - i. Individuele identificatie - j. Normen - k. Lees aandachtig de technische bijsluiter - l. Identificatie van het model

## DK

Bruagsanvisningen indeholder forklaringer på, hvordan udstyret anvendes korrekt. Kun enkelte anvendelser og teknikker er beskrevet.

Advarselsnoterne informere dig om nogle potentielle risici, som er forbundet med anvendelsen af udstyret, men det er umuligt at beskrive dem alle. Du kan finde opdateringer og flere oplysninger på Petzl.com.

Du er selv ansvarlig for at tage højde for alle advarslerne og bruge udstyret korrekt. En forkert anvendelse af udstyret kan forårsage yderligere risici. Kontakt Petzl, hvis du er i tvivl eller har svært ved at forstå brugsanvisningen.

### 1. Anvendelsesområde

Persontlig værnemiddel (PV) anvendt til faldsikring.

MICRO SWIVEL.

Kompakt låselig swivel.

Produktet må ikke overbelastes eller bruges til andre formål end det, produktet er bestemt til.

### Ansvar ADVARSEL

**De aktiviteter, som indebærer anvendelse af dette udstyr, er forbundet med risiko og er dermed farlige.**

**Du er ansvarlig for dine egne handlinger, beslutninger og sikkerhed.**

Før anvendelse af dette udstyr, skal du:

- Læse og forstå alle instruktionerne i brugsanvisningen.
- Få specifik training i korrekt anvendelse af udstyret.
- Blive bekendt med udstyret, dets ydeevne og begrænsninger.
- Forstå og acceptere risikoen forbundet med udstyret.

**Manglende overholdelse af én eller flere af disse advarsler kan resultere i alvorlige kvæstelser eller dødsfald.**

Udstyret bør kun benyttes af kompetente og erfarne personer, eller under direkte opsyn af en kompetent og erfaren person.

Du er ansvarlig for dine handlinger, beslutninger og sikkerhed, og må påtage dig ansvaret for konsekvenserne heraf. Du må ikke bruge udstyret, hvis du ikke er i stand til at påtage dig dette ansvar, eller hvis du ikke forstår hele brugsanvisningen.

### 2. Brudstyrke

Maksimal arbejdsbelastning: 2,5 kN.

Brudbelastning: 23 kN.

### 3. Fortegnelser og delene

(1) Ramme, (2) Nitte, (3) Afstandsstykke, (4) Skruer, (5) O-ring, (6) Fastgørelsesshul, (7)

Positioneringsring til karabin.

Hovedmaterialer: aluminium, stål.

### 4. Kontrolpunkter

Din sikkerhed afhænger af, at udstyret er fuldstændig funktionsdygtigt. Petzl anbefaler, at udstyret efterses indgående af en kompetent person mindst én gang hver 12. måned (i overensstemmelse med reglerne gældende i dit land og din anvendelse af produktet). Advarsel: Afhængig af brugens omfang kan du være nødt til at kontrollere dit personlige værnemiddel hyppigere. Fremgangsmåder beskrevet på Petzl.com bør overholdes.

Registrer resultaterne i logbogen for dit personlige værnemiddel (PV): Udstyrstype, model, oplysninger om producenten, serienummer eller individuelt nummer, dato for fremstilling, kob, første anvendelse, næste regelmæssige kontrolundersøgelser, fejl, bemærkninger, inspektørens navn og underskrift.

**Før enhver anvendelse**

Kontroller rammen, nitten, afstandsstykket, osv. for siltage, revner, deformationer og korrosion. Kontroller, at rammens to dele kan rotere frit. Kontroller, at positioneringsringen til karabinen er tilstede, og at karabinen holdes på plads i længderetningen.

**Under anvendelsen**

Det er vigtigt, at produktets tilstand og forbindelser til andet udstyr fra sikringssystemet kontrolleres regelmæssigt. Kontroller, at delene i udstyret sidder rigtigt i forhold til hinanden.

### 5. Kompatibilitet

Kontroller, at produktet er tilkompatibelt med det øvrige udstyr fra sikringsssystemet for den valgte aktivitet (førehelighed = de benyttede værnemidler fungerer godt indbyrdes). Det udstyr, som anvendes sammen med MICRO SWIVEL, skal opfylde de gældende standarder i dit land (f.eks. EN 354 sikkerhedsisne).

### 6. Samling

Samlingen bør gøres et sted, hvor du ikke kan tabe afstandsstykket eller skruen. Du skal sikre dig, at o-ringen sidder på skruen. O-ringen forhindrer skruen i at løse sig, når skruen ikke er strammet korrekt. Kontakt Petzl kundeservice, hvis o-ringen mangler. Stram skruen godt til og kontroller, at afstandsstykket ikke sidder løst. MICRO SWIVEL er sikker, når afstandsstykket er lukket og skruen er helt stram. At belaste MICRO SWIVEL på andre måder, hvor f.eks. skruen er udtiltrækket/stram, er farlig og kan reducere brudstyrken. Den låsige side på MICRO SWIVEL bør kun anvendes til semi-permanent installation (ikke hyppige til- og afkoblinger).

### 7. Montering af swivel

Maximumsstyrken opnås, når en swivel belastes i længderetningen. Undgå at belaste MICRO SWIVEL direkte på afstandsstykket. Undgå gnidninger og belastninger over kanter. Hold systemet stramt for at undgå fejlplaceringer af MICRO SWIVEL eller karabiner.

### 8. Supplerende oplysninger

Dette produkt er i overensstemmelse med forordning (EU) 2016/425 om personlige værnemidler. EU-overensstemmelseserklæringen er tilgængelig på Petzl.com.
- I et faldsikringssystem skal længden på forbindelseledene, som har en betydning for faldlængden, tages i betragtning. Du skal have de nødvendige redningsmidler til rådighed og hurtigt kunne gribe ind, hvis der opstår vanskeligheder.
- Sikringssystemets ankerpunkt bør helst belinde sig over brugen og skal være i overensstemmelse med EN 795 (minimumbrudstyrke på 12 kN).
- I et faldsikringssystem er det vigtigt at sikre sig, at der for enhver anvendelse er tilstrækkeligt firum under brugen for at forhindre, at brugen kolliderer med jorden eller en forhindring i tilfælde af fald.

- Brug altid for, at ankerpunktet er placeret korrekt for at begrænse risikoen i faldlængden.

- En faldsikringssele er det eneste tilladte værnemiddel, som må bruges til at opfange fald i et faldsikringsssystem.

- Der kan opstå fare ved at bruge flere værnemidler, hvor det ene værnemiddels sikkerhedsfunktion påvirker det andet værnemiddels sikkerhedsfunktion.

- ADVARSEL: FARE! Du skal sikre dig, at udstyret ikke grider mod slidende overflader eller skarpe kanter.

- Brugerne skal være erklæret raske og egnet til aktiviteter i højden. ADVARSEL: At hænge bevidstløs i en sele kan medføre alvorlige fysiske skader eller i værste tilfælde døden.

- Instruktionerne i brugsanvisningen for hvert udstyr, som supplerer produktet, skal følges.

- Der skal vedtages en brugsanvisning af produktet i det sprog der tales i det land, hvor produktet anvendes.

- Kontroller, at mærkningerne på produktet er læselige.

**Kassering af udstyr:**
ADVARSEL: I særlige tilfælde kan du være nødsaget til at kassere produktet efter kun én enkelt anvendelse, afhængig af produktets type og anvendelsen af produktet, samt det miljø, hvori produktet anvendes (gættende miljø, havmiljø), eller som følge af skarpe kanter, ekstreme temperaturer, kemiske produkter, m.m.

Kassér øjeblikkeligt udstyr, hvis:

- Det har været udsat for et stort fald (eller belasting).
- Resultaterne af inspektionen ikke er tilfredsstillende. Du er i tvivl om produktets pålidelighed.
- Du ikke kender udstyrets tidligere anvendelser til fulde.
- Når udstyret vurderes som ikke længere anvendeligt (som følge af ændringer i lovgivningen, standarder, teknikker eller inkompatibilitet med andet udstyr, osv.).

Skal gyt af med kasseret udstyr for at undgå yderligere anvendelse.

**Pictogrammer:**
**A. Levetid: ubegrænset - B. Tilladte temperatur - C. Sædvanlige forholdsregler - D. Rensning - E. Tørring - F. Opbevaring/transport - G. Vedligeholdelse - H. Ændringer/reparationer (skal udføres af Petzl undtagen udskitning af reservedele) - I. Spørgsmål/kontakt**

### 3-års garanti

Imod alle defekter i materialer og fremstilling. Garantien dækker ikke: normal siltage, oxidering, ændringer, udbedring, forkert opbevaring, dårlig vedligeholdelse og anvendelser, som produktet ikke er bestemt til.

### Sporbarhed og mærkning

a. Organ, som kontrollerer produktionen af dette PV - b. Bemyndiget organ, som udfører EU-typeprøving - c. Sporbarhed: datamatrix - d. Diameter - e. Individuelt nummer - f. Fremstillingsår - g. Fremstillingsmåde - h. Batchnummer - i. Individuel reference - j. Standarder - k. Læs brugsanvisning grundigt. - l. Modelreference

## SE

Dessa instruktioner förklarar hur du använder din utrustning korrekt. Endast vissa tekniker och användningsområden är beskrivna.

Varningssymbolerna ger information om några potentiella risker relaterade till användning av utrustningen, det är omöjligt att beskriva alla. Gå in på Petzl.com för uppdateringar och ytterligare information.

Du är själv ansvarig för att beakta varje varning och använda utrustningen korrekt. Felanvändning av denna utrustning skapar ytterligare faror. Kontakta Petzl om du är osäker på eller har svårt att förstå något i dessa dokument.

### 1. Användningsområden

Denna utrustning är personlig skyddsutrustning (PPE) och används till faldskydd.

MICRO SWIVEL.

Kompakt swivel med öppning.

Denna produkt får inte belastas över sin hållfasthetsgräns eller användas till ändamål den inte är avsedd för.

### Ansvar VARNING

**Aktiviteter där denna typ av utrustning används är alltid riskfyllda. Du ansvarar själv för dina egna handlingar, beslut och din säkerhet.**

Innan du använder denna utrustning måste du:

- Låsa och förstå samtliga användarinstruktioner.
- Få särskild övning i hur utrustningen ska användas.
- Lära känna utrustningens egenskaper och begränsningar.
- Förstå och godta befintliga risker.

**Om dessa varningar ignoreras kan det medföra allvariga skador eller dödsfall.**

Denna produkt får endast användas av kompetenta och ansvarfulla personer eller av personer som övervakas av en kompetent och ansvarfull person.

Du ansvarar själv för dina egna handlingar, beslut och din säkerhet och är medveten om konsekvenserna av dessa. Använd inte produkten om du inte kan eller har möjlighet att ta detta ansvar eller denna risk, eller inte förstår någon av dessa instruktioner.

### 2. Styrka

Maximal arbetsbelastning: 2,5 kN.

Brudstyrka: 23 kN.

### 3. Utrustningens delar

(1) Ram, (2) Nit, (3) Avståndsbricka, (4) Skruv, (5) O-ring, (6) Infästningshål, (7) Ring för karbinpositionering.

Huvudsakliga material: aluminium, stål.

### 4. Besiktning, punkter att kontrollera

Din säkerhet beror av skicket på din utrustning. Petzl rekommenderar en utförlig inspektion utförd av en kompetent person minst var 12:e månad (beroende på aktuell lagstiftning i det land den används samt under vilka förhållanden den används). Varning: din frekvens på användningen kan påverka ditt behov av att inspektera din PPE mer frekvent. Följ anvisningar beskrivna på Petzl.com. Dokumentera resultaten i form av ett logg för PPE-inspektion: typ, modell, tillverkarens kontaktkinfo, serienummer eller individuellt nummer, datum: tillverkning, inköp, första användning, nästa kontroll; problem, kommentarer, kontrollantens namn och signatur.

**Före varje användningstillfälle**

Kontrollera att det inte finns siltage, sprickor, deformationer eller rost på ramen, niten eller avståndsbrickan. Kontrollera att båda ramens delar roterar fritt. Kontrollera att karbinens positioneringsring är på plats och att karbinen hålls korrekt med hänsyn till huvudaxeln.

**Under användning**

Det är viktigt att regelbundet inspektera produktens skick och dess förbindelsepunkter med andra delar i utrustningen. Se till att de olika delarna i utrustningen är korrekt sammansatta i förhållande till varandra.

### 5. Kompatibilitet

Se till att denna produkt är kompatibel med andra delar i systemet för ditt användande (kompatibel = fungerar bra ihop). Utrustning som används tillsammans med MICRO SWIVEL måste följa de standarder som finns i det land den används (t.ex. EN 354 sising).

### 6. Montering

Montera på en lämplig plats för att undvika risken tappa bort avståndsbrickan eller skruven. Se till att O-ringen sitter på skruven. Denna O-ring hindrar skruven från att lossa, ifall den inte är korrekt ådragen. Om O-ringen saknas, kontakta Petzls reklamationsavdelning.

Dra åt skruven ordentligt och se till att det inte är glapp i avståndsbrickan. MICRO SWIVEL är säker bara om avståndsbrickan är på plats och skruven helt ådragen. Belastning av MICRO SWIVEL på något annat sätt (t.ex. med skruven dåligt ådragen) är farligt och kan reducera säkerhetsnivån.

MICRO SWIVEL sida med grinden ska enbart användas för semipermanent installation (ingen frekvent in- och utkoppling).

### 7. Montering av swivelkarbinen

En swivel är starkast när den belastas längs sin huvudaxel. Undvik att belasta MICRO SWIVEL på dess avståndsbricka. Undvik skav eller vinkelrätt belastning.

Håll systemet under belastning för att undvika felpositionering av MICRO SWIVEL eller karbiner.

### 8. Ytterligare information

Denna produkt motsvarar krav enligt EU Förordning 2016/425 om personlig skyddsutrustning. EU-försäkan om överensstämmelsen finns på Petzl.com.

- I ett faldskyddssystem måste det tas hänsyn till längden av eventuella karbiner som kan påverka falllängden. Du måste ha en räddningsplan och medel för att snabbt genomföra den om problem skulle uppstå vid användning av denna utrustning.

- Systemets förankringspunkt bör vara ovanför användaren och skall uppfylla kraven i standarden EN 795 (minsta hållfasthet 12 kN).

- I ett faldskyddssystem är det viktigt att kontrollera den erforderliga frihöjden under användaren före varje användning för att undvika kontakt med marken eller kollision med ett hinder vid ev. fall.

- Se till att ankarpunkterna är korrekt placerade för att minska risken, och höjden av, ett fall.

- En faldskyddssystem är den enda tillåtna utrustningen för att stötta kroppen i ett faldskyddssystem.

- När flera olika utrustningsdelar används ihop kan en farlig situation uppstå när ena delens säkerhetsfunktion kan påverkas av säkerhetsfunktionen hos en annan del.

- VARNING, FARA: se till att produkterna inte skrapar emot skrovliga eller vassa ytor.

- Användare måste vara friska för att utföra aktiviteter på hög höjd. VARNING: att hånga fritt utan att röra på sig (t.ex. i ett medvetlöshet) längre perioder i sele kan leda till allvariga skador eller dödsfall.

- Användarinstruktionerna för varje del i utrustningen som används ihop med denna produkt måste följas.

- Bruksanvisningen för denna utrustning måste finnas tillgänglig på det språk som talas i det land där produkten ska användas.

- Se till att markeringarna på produkten är läsliga.

**När produkten inte längre ska användas:**
VARNING: i extremfall kan produkten behövas kasseras efter ett enda användningstillfälle, beroende på hur och var den används och vad den utsatts för (tuffa miljöer, hav, vassa kanter, extrema temperaturer, kemikalier, etc.).

Produkten måste kasseras när:

- Den har blivit utsatt för ett stort fall eller kraftig belastning.
- Den inte klarar inspektionen. Du tvivlar på dess skick.
- Du inte helt och hållet känner till dess historia.
- När den blir omöden på grund av ändringar i lagstiftningen, nya standarder, ny teknik eller är inkompatibel med annan utrustning etc.

## FI

Nämä käyttöohjeet ohjeistavat, miten käyttää varustela oikein. Vain jotkin teknikat ja käyttötavat on esitelty.

Varoituslomat antavat tietoa joistain varusteiden käyttöön liittyvistä vaaroista, mutta on mahdollista että ne kaikki. Tarkista päänyksien ja lisäosat osoitteesta Petzl.com. Olet itse vastuussa siitä, että nimit varoukset ja käytät varusteta oikein. Tämän varusteen väärinkäyttö lisää vaaratilanteiden riskiä. Ota yhteyttä Petzlin, jos olet epävarma tai jos et täysin ymmärrä näitä ohjeita.

### 1. Käyttötarkoitus

Tämä varuste on putoamisuujaukseen käytettävä henkilökohtainen suojaruoste (henkilösuoja). MICRO SWIVEL, Kompakti avattava laeikat. Tätä tuotetta ei saa kuormittaa yli sen kestoikyyvn, eikä sitä saa käyttää minkään muuhun tarkoitukseen kuin siihen, mihin se on suunniteltu.

### Vastuu VAROITUS

**Toiminta, jossa tätä varustetta käytetään on luonteeltaan vaarallista. Olet vastuussa omista teoistasi, päätöksistäsi ja turvallisuudestasi.**

Ennen tämän varusteen käyttämistä sinun pitää:

- Lukea ja ymmärtää kaikki käyttöohjeet.
- Hankkia käyttöä varten erikoiskoulutus.
- Tutustua sen käyttökepoisuuteen ja rajoituksiin.
- Ymmärtää ja hyväksyä tämän liittyvät riskit.

**Näiden varoitusten huomiotta jättäminen saattaa johtaa vakavaan loukkautumiseen tai kuolemaan.**

Tämä varuste on tarkoitettu käytävä vain ottevä ja vastustelle henkilöitä tai henkilöitä, jotka ovat päätevä ja vastustelle henkilöitä väkvoimaa ja silmälääditteä alaisia. Olet vastuussa teoistasi, päätöksistäsi sekä turvallisuudestasi ja sinä kannat seuraukset näistä. Jos et ole kykenevä tai oikeutettu ottamaan tätä vastuuta, tai jos et ymmärrä täysin näitä ohjeita, älä käytä tätä varustetta.

### 2. Lujuus

Suurin sallittu lyhykuorma: 2,5 kN.
Murtolujuus: 23 kN.

### 3. Osaluettelo

(1) Runko, (2) Nitti, (3) Välikappale, (4) Ruuvi, (5) Tiivistysrengas, (6) Kiinnitysreikä, (7) Sulkenreunan asennointirengas.
Päämatériaalit: alumiinisese, teräs.

### 4. Tarkastuskohteet

Varusteesta luoteltavuuksu vaikuttaa turvallisuuteesi.

Petzl suorittelee, että asiantuntija tarkastaa varuusteet perusteellisesti vähintään kerran vuodessa (riippuen käyttömaan säädöksistä sekä käyttöolosuhteista). Varouste: Käyttösi intensiivisyys voi aiheuttaa tarpeen tarkastaa henkilösuojaimesi useammin. Noudata osoitteesta Petzl.com annettuja ohjeita. Kirjaa tulokset henkilösuojaimen tarkastuslomakkeeseen: tyyppi, malli, valmistajan yhteystiedot, sarja- tai yksilönumero, päivämyyäärä: valmistuksen, eston, erottamisen käyttökerran, seuravaan määräaikaistarkastuksen; ongelmat, kommentit, tarkastajan nimi ja allekirjoitus.

**Ennen jokaista käyttööä**

Varmistaa että rungossa, nitissä tai välikappaleessa ei ole kulumia, halkeamia, väärntymää tai syöpiämyrkäjiä. Varmista että rungon kaksi osaa pyörivät esteettä. Varmista että sulkenreunan asennointirengas on paikallaan ja sulkenrengas on oikeassa asennossa pituussuunnan suomitteuttuna.

**Käytön aikana**

On tärkeää tarkastaa tuotteen kunto ja sen liittyminen järjestelmän muihin välineisiin säännöllisesti. Varmista että kaikki varuusteet ovat oikeassa asennossa toisiinsa nähden.

### 5. Yhteensopivuus

Varmistaa tuotteen yhteensopivuus muiden käyttämäsi järjestelmän osien kanssa (yhteensopivuus = hyvä toimivuus yhdessä käytettäinä). MICRO SWIVELin kanssa käytettävien varusteiden tulee noudattaa kunkin maan sen hetkisiä standardeja (esim. EN 354 -littoesitys).

### 6. Paikoilleen asettaminen

Käytä tuote sellaisessa paikassa, jossa voit välttää välikappaleen tai ruuvien kadottamista. Varmista että tiivistysrengas on paikallaan ruuvissa. Tiivistysrengas estää ruuvia löysäytämästä, mikäli sitä ei ole kiristetty kunnolla. Mikäli tiivistysrengas on hävinnyt, ota yhteyttä Petzlin maahanuutoajan.

Kiristä ruuvi hyvin ja varmista ettei välikappale ole löysällä. MICRO SWIVEL on turvallinen vain silloin, kun välikappale on kiinni ja ruuvi on loppuun asti kiristetty. MICRO SWIVELin välikappaleen kotelosta. Vältä hierymistä ja pölkittäisiä kuormittamista.

VAROITUS: muista tavoin (esim. ruuvi huonosti kiristettyinä) on vaarallista ja voi heikentää sen lujuutta.

MICRO SWIVELin pullista tulisi käyttää vain puoliintennän asennukseen (ei toistuvaan kiinnittämiseen ja irrottamiseen).

### 7. Leikarin asentaminen

Leikarin on vaihin pituussuunnan suomitteuttuna. Vältä kuormittamista MICRO SWIVELää välikappaleen kotelosta. Vältä hierymistä ja pölkittäisiä kuormittamista. Pidä järjestelmä jännitteen alaisena, jotta MICRO SWIVEL ja sulkenreukat eivät mene väärään asentoon.

### 8. Lisätietoa

Tämä tuote täyttää EU:n henkilösuojainasetuksen 2016/425 vaatimukset. EU-vaatimustenmukaisuusvakuutus on saatavilla osoitteesta Petzl.com.

- Putoamisen pysäyttävässä järjestelmässä tulee ottaa huomioon kaikkien sulkenreukaidet pituudet, jotka vaikuttavat kokonaisuuden pituuteen. Sinulla on oltava pelastussuunnitelma ja nopeasti toteutettava pelastuskeinot, jos tämän varusteen käytön aikana ilmaantuu ongelmia.
- Järjestelmän ankkuripisteet tulisi mieluiten sijaita käyttäjän yläpuolella, ja sen tulisi täyttää EN 795 -standardin vaatimukset (minimikestävyys 12 kN).
- Putoamisen pysäyttävässä järjestelmässä on erityisen tärkeää tarkistaa vaadittava tuetaanäisyys käyttäjän alla ennen jokaista käyttöä, jotta välttytään siitä, että käyttäjä putoamisilanteessa iskeytyy maahan tai jonhonkin esteeseen.

- Varmista että ankkuripisteellä on asianmukainen sijainti välttääksesi riskejä ja minimoidaksesi putoamisriskin.

- Putoamisajanjakoväljät ovat ainoa hyväksyty väline, jolla tuetaan kehoa putoamisen pysäyttävässä järjestelmässä.

- Kun useita varusteosia käytetään yhdessä, yhden varusteen turvatoiminto saattaa häiritä toisen varusteen turvatoimintoa, mikä voi johtaa vaaratilanteeseen.

-VAROITUS: VAARAA: älä säiliä tuotteiden hirttävän naarmuttuvan pintoihin tai terävin runoihin.

- Käyttäjien täytyy soveltaa lisäketketteellisen kuormituksen toimimaan korkealla.

VAROITUS: pitkäaikainen valjaiden varassa roikkuminen saattaa johtaa vakavaan loukkautumiseen tai kuolemaan.

- On noudatettava kaikkien tämän tuotteen kanssa käytettävien varusteiden tuotekohtaisia käyttöohjeita.

- Varmista että tuotteen merkinnät ovat luettavissa.

**Milloin varuuste poistetaan käytöstä:**

VAROITUS: erikoisajaksessa saatat joutua poistamaan tuotteen käytöstä vain yhden ainoan käyttökerran jälkeen. Tämä riippuu käytön raskaavuudesta ja käyttöolosuhteista (ankarat olosuhteet, vieräpymistä, terävät reunat, äärimmäiset lämpötilat, kemikaalit...).

- Tuote on poistettava käytöstä, kun:

- Se on altistunut räjähille puodotukselle (tai raskaalle kuormitukselle).
- Se on altapäse tarkastusta tai sinulla on pienien epäilysen sen luotettavuudesta.
- Et tunne sen käyttöhistoriaa täysin.
- Se vanhenee läinsäädännön, standardien, tekniikoiden tms. muuttumisen vuoksi tai kun se tulee yhteensopimattomaksi muiden varusteiden kanssa.

Tuhoa käyttötystä poistetut varuusteet, jottei kukaan käytä niitä enää.

**Ikonit:**
**A. Rajoittamaton käyttöikä** - **B. Hyväksytyt käyttölämpötilat** - **C. Käytön varotoimet** - **D. Puhdistus** - **E. Kuvaimenaukset** - **F. Säilytys/kujetus** - **G. Huolto** - **H. Muutokset/korjaukset** (kielettyä muuden kuin Petzlin toimesta, ei koske varoosia) - **I. Kysymykset/yhteydenotto**

### 3 vuoden takuu

Kattaa kaikki materiaali- ja valmistusvialt. Takuuseen eivät kuulu: normaali kuluminen, hapettuminen, varusteeseen tehdyt muutokset, virheellisen silmäyksen, huono hoto ja välinpitämättömyyden tai sellasen käytön aiheuttamat vauriot, johon tuotetta ei ole suunniteltu.

### Jäljitettävyyys ja merkinnät

a. Tämän henkilösuojaimen valmistusta valvova tah - b. EU-yhtypäitarkastuksen suorittava tah - c. Jäljitettävyyys: tietomatrisi - d. Halkaisija - e. Sarjanumero - f. Valmistusvuosi - g. Valmistuskaukaus - h. Eränumero - i. Yksilöllinen tunnist - j. Standardi - k. Lue käyttöohjeet huolellisesti - l. Mallin tunnistekoodi

## NO

Denne bruksanvisningen forklarer hvordan du bruker utstyret på korrekt måte. Kun enkelte teknikker og bruksmetoder er beskrevet. Advarselssymblene gir informasjon om enkelte potensielle farer som er forbundet med bruk av utstyret, men det er umulig å beskrive alle potensielle farer. Oppdateringer og lisingsinformasjon finner du på Petzl.com. Du selv ansvarlig for å forstå og ta hensyn til disse advarselene, og for å bruke utstyret på korrekt måte. Feil bruk av utstyret vil medføre ytterligere risiko. Kontakt Petzl dersom du er i tvil, eller dersom du ikke forstår disse bruksanvisningene.

### 1. Bruksområde

Personlig vernerustyr (PVL) for falkslikring. MICRO SWIVEL. Kompakt svivel som kan åpnes.

Produktet må ikke brukes utover dets begrensninger eller i andre situasjoner det ikke er beregnet for.

### Ansvr ADVARSEL

**Aktiviteter som involverer bruk av dette produktet er farlige. Du er selv ansvarlig for dine egne handlinger og avgjørelser og din egen sikkerhet.**

Før du tar i bruk utstyret, må du:

- Lese og forstå alle bruksanvisningene.
- Sørg for å få spesifikk opplæring i hvordan produktet skal brukes.
- Gjøre deg kjent med produktet, og tilegne deg kunnskap om dets kapasitet og begrensninger.
- Forstå og akseptere risikoen i aktiviteter som involverer bruk av produktet.

**Manglende respekt for bare ett av disse punktene kan medføre alvorlig personskade eller død.**

Dette produktet skal kun brukes av kompetente og ansvarlige personer, eller under direkte tilsyn av en kompetent og ansvarlig person. Du er selv ansvarlig for dine egne handlinger, avgjørelser og din egen sikkerhet, og du tar selv på deg ansvaret for dette. Dersom du ikke er i stand til å ta på deg dette ansvaret eller dersom du ikke forstår bruksanvisningene, skal du ikke bruke utstyret.

### 2. Styrke

Maksimum arbeidsbelastning: 2,5 kN. Bruddstyrke: 23 kN.

### 3. Liste over deler

(1) Ramme, (2) Bolt, (3) Låsespint, (4) Skruer, (5) O-ring, (6) Tilkoblingshull, (7) Posisjoneringsring for koblingsstykke.
Hovedmaterialer: aluminium, stål.

### 4. Kontrollpunkter

Din sikkerhet avhenger av at utstyret du bruker er i god stand.

Din sikkerhet avhenger av en grundig kontroll blir gjort av en kompetent person minst én gang årlig (avhengig av gjeldende regelverk i ditt land og hvordan du bruker utstyret). Advarsel: Avhengig av bruksintensitet bør du vurdere å utføre inspeksjon av ditt PVL oftere. Følg prosedyrene som er beskrevet på Petzl.com. For resultatene inn i et PVL-kontrollkjema: utstyrstipe, modell, navn og kontaktinformasjon på produsent, serie- eller uniknummer, datoer; produksjonsdato, kjepsdato, dato for når produktet ble tatt i bruk, neste periodiske kontroll, kommentarer og markerte feil, kontrollørens navn og signatur og dato for neste planlagte kontroll.

**Før du bruker produktet**

Kontroller at rammen, bolten og låsesplinten er fri for sprekker, bulker, rust e.l. Påse at de to delene på rammen beveger seg fritt. Påse at posisjoneringsringen for koblingsstykket er tilstede, og at koblingsstykke holdes korrekt på plass i den langsøgende retningen.

**Hver gang produktet brukes**

Det er viktig å jevnlig kontrollere at produktet fungerer som det skal og at produktets koblinger til andre elementer i systemet fungerer. Forsikre deg om at alle elementene er riktig posisjonert i forhold til hverandre.

### 5. Kompatibilitet

Kontroller at produktet er kompatibel med de andre elementene i systemet (kompatibel = at produktet fungerer som det skal sammen med de andre elementene). Utstyr som brukes sammen med MICRO SWIVEL må være godkjent i henhold til standarder som gjelder i ditt land (f.eks forbindelseslinjer godkjente i henhold til EN 354).

### 6. Montering

Montering av ringen bør du gjøre på et sted der du ikke kan miste skiven eller skruen.

Sorg for at O-ringene er i bruk. Denne O-ringen hindrer skruen i å løse utlisket dersom skruen ikke er stramt godkitt. Kontakt Petzl kundeservice dersom o-ringene mangler.

Stram skruen godt til og påse at ikke skiven er løs. MICRO SWIVEL er klar til bruk kun når låsesplinten er lukket og skruen er stramtrett helt. Å belaste MICRO SWIVEL på andre måter (skrué ikke stramtrett til,) er farlig og kan redusere bruddstyrken.

Den låsbare delen til MICRO SWIVEL bør kun brukes i semi-permanente tilkoblinger (ikke jevnlig av- og påkobling).

### 7. Installering av rotasjonskoblingen

Rotasjonskoblingen er sterkest når den belastes i lengderetningen. Unngå å belaste MICRO SWIVEL direkte i tverretningen. Unngå eventuelle hendelser og iverbelasting mot kanter. Hold systemet belastet for å unngå feilposisjonering av MICRO SWIVEL og koblingsstykkene.

### 8. Tilleggsinformasjon

Dette produktet er godkjent i henhold til kravene i EU regulativ 2016/425 for personlig vernerustyr. EU samsvarserklæringen er tilgjengelig på Petzl.com.

- I et falkslikringssystem må lengden på koblingsstykke som brukes og som vil ha betydning for fallengden, tas i betraktning. Forutsa eventuelle hendelser og ha en plan for hvordan du vil skaffe hjelp dersom du kommer i vanskeligheter.

- Systemets forankringspunkt må fortinnvis være plassert ovenfor posisjonen til brukeren, bør være i henhold til kravene i EN 795 og må ha en minimum belastningstoleranse på 12 kN.

- Ved bruk av falkslikringssystemer må det alltid være tilstrekkelig kringing under brukeren for å unngå sammentrapping med bakken eller andre strukturer ved et eventuelt fall.

- Sørg for at forankringen er korrekt plassert for å redusere risikoen for, og lengden på, et eventuelt fall.

- Kun godkjente falkslikringsseler kan brukes i et falkslikringssystem.

- Ved bruk av flere systemer samtidig kan farlige situasjoner oppstå dersom ett av systemene ikke fungerer sikkerhetsfunksjoner i de andre systemene.

- ADVARSEL: FARE: Pass på at produktet ikke gnisser mot materialer med slipeeffekt eller skarpe kanter.

- Brukere må være i medisinsk forsvarlig stand til å drive med aktivitet i høyden. ADVARSEL: Det å henge ubevegelig i en seile kan medføre skade eller død.

- Bruksanvisningene som følger med hver del av disse produktene må følges nøye.

- Bruksanvisningene må leveres på språket som benyttes i brukslandet.

- Påse at produktets merking er synlige og leselige.

**Når skal utstyret kasseres:**

VIKTIG: Spesielle hendelser kan begrense produktets levetid til kun én gangs bruk. Eksempler på dette er eksponering for barskt klima, saltvann, skarpe kanter, ekstreme temperaturer, kjemiske produkter osv.

Et produkt må kasseres når:

- Det har tatt et kraftig fall eller stor belastning.
- Det blir ikke godkjent i kontroll. Du er i tvil om det er pålitelig.
- Du ikke kjenner produktets fullstendige historie.
- Det blir foreledt på grunn av utvikling og ending av lovtekster, standarder, bruksteknikker, og når det blir inkompatibelt med annet utstyr osv.

Destruer disse produktene for å hindre videre bruk.

**Symboler:**

**A. Ubergrenset levetid** - **B. Temperaturbegrensning** - **C. Forholdsregler for bruk** - **D. Rengjøring** - **E. Torking** - **F. Oppbevaring/transport** - **G. Vedlikehold** - **H. Modifisering/repasjoner** (som ikke er godkjent av Petzl eller produsent, med unntak av utbyttable deler) - **I. Spørsmål/kontakt oss**

### 3 års garanti

På alle materialer feil og fabrikkasjonsfeil. Følgende deler ikke er garantien: normal slitasje, oksidering, endringer eller modifikasjoner, feil lagring, dårlig vedlikehold eller annen bruk enn det produktet er beregnet for.

### Sporbarhet og merking

a. Instansen som godkjenner produsenten av dette PVL - b. Teknisk kontrollorgan som utfører EU-godkjenningen - c. Sporbarhet: identifikasjonsmåte - d. Diameter - e. Serienummer - f. Produksjonsår - g. Produksjonsmåned - h. Batch-nummer - i. Individuelt identifikasjonsnummer - j. Standarder - k. Les bruksanvisningen grundig - l. Modellidentifikasjon

## PL

Niniejsza instrukcja przedstawia prawidłowy sposób użycia naszego sprzętu. Zapoznanie zostały niektóre techniki i sposoby użycia. Symbole trujące cząstki ostrzegają przed niektórymi niebezpieczeństwami związanymi z użyciem naszego sprzętu, ale nie jest możliwe wymienienie wszystkich zagrożeń. Należy sprawdzić aktualizacja instrukcji oraz dodatkowe informacje na Petzl.com. Użytkownik ponosi odpowiedzialność za stosowanie się do każdego ostrzeżenia oraz do prawidłowego użycia swojego sprzętu. Każde złe użycie tego sprzętu będzie prowadzić do powstania dodatkowych zagrożeń. W razie wątpliwości lub trudności zrozumieniu instrukcji należy się skontaktować z Petzl.

### 1. Zastosowanie

Sprzeł Ochrony Indywidualnej (SOI) chroniący przed upadkiem z wysokości.

MICRO SWIVEL.

Zwarty, otwieralny kretlik.

Produkt nie może być poddawany obciążeniom przekraczającym jego wytrzymałość oraz stosowany do innych celów niż te, do których został przewidziany.

### Odpowiedzialność

**UWAGA**

**Wszelkie działania wymagające użycia tego produktu są z samej wady natury niebezpieczne. Użytkownik ponosi odpowiedzialność za swoje działania, decyzje i bezpieczeństwo.**

Przed użyciem produktu należy:

- Przeczytać i zrozumieć wszystkie instrukcje użytkownika.
- Złożyć odpowiednie przeszkolenie dla prawidłowego użycia tego produktu.
- Zapoznać się z produktem, z jego parametrami i ograniczeniami.
- Zrozumieć i zaakceptować potencjalne niebezpieczeństwo.

**Nieprzestrzeganie lub zlekacważenie któregokolwiek z powyższych ostrzeżeń może prowadzić do poważnych uszkodzeń ciała lub do śmierci.**

Produkt ten może być używany jedynie przez osoby kompetentne i odpowiedzialne lub pod bezpośrednią kontrolą takich osób.

Użytkownik ponosi odpowiedzialność za swoje działania, decyzje, bezpieczeństwo i odpowiedzialność za swoje działania. Jeżeli nie zameraz lub nie jest w stanie takiej odpowiedzialności i ryzyka podjąć, nie zrumał instrukcji użytkownika, nie powinien posługiwać się tym sprzętem.

### 2. Wytrzymałość

Maksymalne obciążenie robocze: 2,5 kN.

Obciążenie niszczące: 23 kN.

### 3. Oznaczenia części

(1) Korpus, (2) Nit, (3) Rozporka, (4) Śruba, (5) Uszczelka, (6) Otwór do wpięcia, (7) Pierścień utrzymujący łącznik.

Materiały podstawowe: aluminium, stal.

### 4. Kontrola, miejsca do sprawdzenia

Wasze bezpieczeństwo jest związane z niezawodnością sprzętu.

Petzl zaleca przeprowadzanie dogłębnej kontroli przynajmniej raz na 12 miesięcy, przez osobę kompetentną (w zakresie wiedzy o prawidłowości w waszym kraju oraz wiedzy warszków użytkownika). Uwaga: przy intensywnym użytkowaniu należy częściej wykonywać kontrolę waszego SOI. Należy zapisać procedur opisanych na Petzl.com. Na karcie kontrolnej waszego SOI należy przedstawić rezultaty kontroli: typ sprzętu, model, nazwa i adres producenta lub dostawcy, numer seryjny lub indywidualny, daty: produkcji, zakupu, pierwszego użycia, następných kontroli, wady, uwagi, nazwisko i podpis kontrolera.

**Przed każdym użyciem**

Sprawdźć brak śladów zużycia, deformacji, pęknięć, korozji na korpusie, nicie i rozporku. Sprawdzić czy obydwe części obrotowy obracają się swobodnie. Sprawdzić czy pierścień utrzymujący łącznik znajduje się na swoim miejscu oraz czy łącznik jest utrzymywany wzdłuż swojej osi o największej wytrzymałości.

**Podczas użytkowania**

Należy regularnie kontrolować stan produktu i jego połączenie z pozostałymi elementami systemu. Upewnić się co do prawidłowej - względem siebie - pozycji elementów wyposażenia.

### 5. Kompatybilność

Należy sprawdzić kompatybilność tego produktu z pozostałymi elementami systemu w określonym zastosowaniu (patrz zwłaszcza dla produktu instrukcja).

Elementy wyposażenia używane z waszym kretlikiem MICRO SWIVEL muszą być zgodne z obowiązującymi normami (na przykład łonż EN 354).

### 6. Montaż

Montaż przeprowadzić w odpowiednim miejscu, tak by uniknąć zgrubienia rozporki lub śruby.

Upewnić się czy na śrubie znajduje się uszczelka. Uszczelka chroni śrubę przed zgrubieniem w razie złego zagrękania. W razie braku uszczelki skontaktować się z serwisem Petzl.

Elementy wyposażenia używane z waszym kretlikiem MICRO SWIVEL jest pewny wyłącznie wtedy gdy rozporka jest całkowicie zakrecona. Obciążenie kolucha MICRO SWIVEL w jakikolwiek inny sposób jest niebezpieczne i może zmniejszyć jego wytrzymałość, na przykład z niedokreconą śrubą.

Użycie MICRO SWIVEL powinno być zarezerwowane do zastosowań, które wymagają wpięcia/wpięcia w wyjątkowych okolicznościach.

### 7. Instalacja kretlika

Kretlik ma największą wytrzymałość wzdłuż osi podłużnej. Nie obciążać kolucha MICRO SWIVEL w miejscu gdzie znajduje się rozporka. Należy uniknąć tarcia oraz dziwny na kretlik. System musi być napięty, by MICRO SWIVEL lub łącznik nie znalazły się w złej pozycji.

### 8. Dodatkowe informacje

Ten produkt jest zgodny z rozporządzeniem (UE) 2016/425 w sprawie środków ochrony indywidualnej. Deklaracja zgodności UE jest dostępna na Petzl.com.

- W systemie zastępowania odpadów należy uwzględnić długość łączników, która ma wpływ na wysokość upadku. Należy przewidzieć odpowiednie sposoby ratownictwa do szybkiej interwencji w razie trudności.

- System zastępowania odpadów znowu znajduje się nad użytkownikiem i spełnia wymagania normy EN 795 (wytrzymałość minimum 12 kN).

- W systemie chroniącym przed upadkiem z wysokości, przed każdym użyciem, niezbędne jest sprawdzenie wymaganej wolnej przestrzeni pod użytkownika, by w razie upadku uniknąć uderzenia o ziemię lub przeszkodę.

- Sprawdzić czy punkt stanowiąskowy jest prawidłowo osadzony, aby zmniejszyć ryzyko i wysokość odpadnięcia.

- Uprać chroniący przed upadkiem z wysokości jest jedynym urządzeniem obejmującym ciało, które jest dozwolone do użycia w systemie chroniącym przed upadkiem z wysokości.

- Niebezpieczeństwo! Podczas używania wielu elementów wyposażenia, szczególnie przy pracy mogą nastąpić zakłócenia pracy, niebezpieczne funkcjonowanie.

- **UWAGA, NIEBEZPIECZESTWO:** należy zwracać uwagę by wasze produkty nie były o szorstkie czy ostre krawędzie.

- Nie uprawiać działalności wysokościowej, jeśli istnieją jakiegolwiek medyczne przeciwwskazania. UWAGA: bezwładne wieszanie w uprzęży może doprowadzić do poważnych obrażeń fizjologicznych lub śmierci.

- Dołączone do produktu instrukcje użytkownika muszą być zawsze przestrzegane.

- Użytkownikowi muszą być dostarczone instrukcje obsługi w języku takiego się używa w kraju użytkownika.

- Upewnić

本書では、製品の正しい使用方法を説明しています。技術や使用方法については、いくつかの例のみを掲載しています。

製品の使用に関連する危険については、警告のマークが付いています。ただし、製品の使用に関連する危険の全てをここに網羅することはできません。最新の情報や、その他の補足情報等は Petzl.com で参照できますので、定期的に確認してください。

警告および注意事項に留意し、製品を正しく使用する事は、ユーザーの責任です。本製品の誤使用は危険を増加させます。疑問点や不明な点は (株) アルテリア (TEL 04-2968-3733) にご相談ください。

## 1.用途

本製品は墜落からの保護を目的として使用する個人保護用具 (PPE) です。

製品名: MICRO SWIVEL
ゲート付コンパクトスイベルです。
本製品の限界を超えるような使用をしないでください。また、本来の用途以外での使用はしないでください。

### 責任

### 警告

**この製品を使用する活動には危険が伴います。**

**ユーザー各自が自身の行為、判断、および安全の確保についてその責任を負うこととします。**

使用する前に必ず、

- 取扱説明書をよく読み、理解してください
- この製品を正しく使用するための適切な指導を受けてください
- この製品の機能とその限界について理解してください
- この製品を使用する活動に伴う危険について理解してください

**これらの注意事項を無視または軽視すると、重度の傷害や死につながる場合があります。**

この製品は使用方法を熟知している責任能力のある人、あるいはそれらの人から目の届く範囲で直接指導を受けられる人のみ使用してください。

ユーザー各自が自身の行為、判断、および安全の確保について責任を負い、またそれによって生じる結果についても責任を負うこととします。各自で責任がとれない場合や、その立場にない場合、また取扱説明の内容を理解できない場合は、この製品を使用しないでください。

## 2.強度

最大使用荷重: 2.5 kN

破断強度: 23 kN

## 3.各部の名称

(1) フレーム、(2) リベット、(3) スペーサー、(4) スクリュー、(5) Oリング、(6) アタッチメントホール、(7) コネクター用ポジションリング
主な素材: アルミニウム、スチール

## 4.点検のポイント

器具の状態は、ユーザーの安全に大きく関係します。ベツルは、十分な知識を持つ適任者による詳細点検を、少なくとも 12 ヶ月ごとに行うことをお勧めします (国や地域における法規や、使用状態によっても変わります)。警告: 使用頻度によっては、より頻繁に個人保護用具 (PPE) を点検する必要があります。Petzl.com で説明されている方法に従って点検してください。個人保護用具 (PPE) の点検結果を点検フォームに記録してください: 種類、モデル、製造者の連絡先、個別番号、製造日、購入日、初回使用時の日付、次回点検予定日、問題点、コメント、点検者の名前および署名。

### 毎回、使用前に

フレーム、リベット、スペーサー等に摩擦、亀裂、変形、腐食がないことを確認してください。本体の 2 つのパーツがスムーズに回転することを確認してください。コネクター用ポジションリングが付いていること、コネクターが縦軸方向に荷重がかかるように正しくセットされていることを確認してください。

### 使用中の注意点

この製品および併用する器具 (連結している場合は連結部を含む) に常に注意を払い、状態を確認してください。全ての構成器具が正しくセットされていることを確認してください。

## 5.適合性

この製品がシステムの中のその他の器具と併用できることを確認してください (併用できる = 相互の機能を妨げない)。MICRO SWIVEL と併用する器具は、使用する国における最新の規格に適合していなければなりません (例: ヨーロッパにおけるランヤードの規格 EN 354)。

## 6.取り付け方法

取り付け作業は、スペーサーやスクリューを紛失することのない場所で行ってください。スクリューに Oリングが付いていることを確認してください。この Oリングは、スクリューが適切に締められていない場合に、スクリューがゆるむのを抑える働きをします。Oリングが付いていない場合は、(株) アルテリアにご相談ください。スクリューをしっかりと締め、スペーサーにゆるみがないことを確認してください。MICRO SWIVEL は、スペーサーが閉じ、スクリューが完全に締められている状態に限り、安全に使用することができます。それ以外の状態 (例: スクリューが適切に締められていない) で MICRO SWIVEL に荷重がかかると危険です。強度が低下する可能性があります。MICRO SWIVEL のゲート付アタッチメントホールは、長期間セットする場合にはのみ使用してください (頻繁な取り付け及び取り外しは行わないでください)。

## 7.スイベルのセット

スイベルの強度は、縦軸方向に荷重がかかったときに最大になります。MICRO SWIVEL のスペーサーに荷重がかからないようにしてください。周囲のものにこすれて干渉する状態や、その力がかかる状態は避けてください。

MICRO SWIVEL やコネクターが不適切な向きにならないよう、システムに荷重がかかった状態を維持してください。

## 8.補足情報

本製品は個人保護用具に関する規則 (EU) 2016/425 に適合しています。EU 適合宣言書は Petzl.com で確認できます。

- フォールアレストシステムでは、墜落距離に関係するコネクターの長さも考慮に入れてください。ユーザーは、この製品の使用中に問題が生じた際にすみやかに対処できるように、レスキュー計画とそれに必要となる装備をあらかじめ用意しておく必要があります。
- システム用のアンカーは、ユーザーの体より上にとるようにしてください。アンカーは、最低でも 12 kN の強度を持ち、EN 795 の要求事項を満たしていなければなりません
- フォールアレストシステムでは、墜落した際に地面や障害物に衝突する機会がないよう、毎回使用前に十分なクリアランスがユーザーの下に確保されていることを確認する必要があります
- 墜落距離を短くし、危険を少なくするため、アンカーが適切な位置に設置されていることを確認してください
- フォールアレストシステムで身体をサポートに使用できるのは、フォールアレストハーネスのみです
- 複数の器具を同時に使用する場合、1 つの器具の安全性が、別の器具の使用によって損なわれることがあります
- 警告、危険、製品がさらざらした箇所や尖った箇所でごすれないように注意してください
- ユーザーは、高所での活動が行える良好な健康状態にあることが必要です警告: ハーネスを着用して動きの取れない状態のまま吊り下げられると、重度の傷害や死に至る危険があります
- 併用する全ての用具の取扱説明書をよく読み、理解してください
- 取扱説明書は、製品と一緒にユーザーの手に届かなければなりません。また、取扱説明書は製品が使用される国の言語に訳されていないでなければなりません
- 製品に記載されたマーキングが読めなくならないように注意してください

### 廃棄基準:

警告: 極めて異例な状況においては、1 回の使用で損傷が生じ、その後使用不可能になる場合があります (劣悪な使用環境、海に近い環境での使用、鋭利な角との接触、極端な高 / 低温下での使用や保管、化学薬品との接触等)。
以下のいずれかに該当する製品は以後使用しないでください:
- 大きな墜落を止めた、あるいは非常に大きな荷重がかかった
- 点検において使用不可と判断された。製品の状態に疑問がある
- 完全な使用履歴が分からない
- 該当する規格や法律の変更、新しい技術の発達、また新しい製品との併用に適さない等の理由で、使用には適さないと判断された

このような製品は、以後使用されることを避けるため廃棄してください。
**アイコン:**
**A.耐用年数 (乾-つけていません)**
**- B.使用温度**
**- C.使用上の注意**
**- D.クリーニング**
**- E.乾燥**
**- F.保管 / 持ち運び**
**- G.メンテナンス**
**- H.改造 / 修理 (パーツの交換を除き、ベツルの施設外での製品の改造および修理を禁じます)**
**- I.問い合わせ**

## 3 年保証

原材料および製造過程における全ての欠陥に対して適用されます。以下の場合には保証の対象外とします: 通常の磨耗や傷、酸化、改造や改変、不適切な保管方法、メンテナンスの不足、事故または過失による損傷、不適切または誤った使用方法による故障。

### トレーサビリティとマーキング

a.この個人保護用具の製造を監査する公認機関
-b.EU 適合評価試験公認機関
-c.トレーサビリティ: データマトリクスコード
-d.直径
-e.個別番号
-f.製造年
-g.製造月
-h.ロット番号
-i.個体識別番号
-j.規格
-k.取扱説明書をよく読んでください
-l.モデル名

## CZ

Tyto pokyny vysvětlují, jak správně používat vaše vybavení. Popisy jsou pouze některé techniky a způsoby použití.

Variují symboly upozorňují na některá potenciální nebezpečí spojení s použitím vašeho vybavení, ale není možné uvést všechny případy. Navštivte Petzl.com a sledujte aktualizace a doplňkové informace.

Váš odpovědnost je věnovat pozornost každému upozornění a používat vaše vybavení správným způsobem. Nesprávné použití tohoto vybavení zvýší nebezpečí. Máte-li jakékoliv pochybnosti nebo obtíže s porozuměním návodů, kontaktujte firmu Petzl.

## 1. Rozsah použití

Tento výrobek je osobní ochranný prostředek (OOP) používaný při ochraně proti pádu.

MICRO SWIVEL

Kompaktní rozzebíratelný otočný závěs.

Zařízení tohoto výrobku nesmí překročit uvedenou hodnotu pevnosti, výrobek nesmí být používán jiným způsobem, než pro který je určen.

## Zodpovědnost

### UPOZORNĚNÍ

**Činnosti zahrnující používání tohoto výrobku jsou z podstaty nebezpečné. Za své jednání, rozhodování a bezpečnost zodpovídáte sami.**

Před použitím tohoto výrobku je nutné:

- Přesčit si a prostudovat celý návod k použití.
- Nacvičit správné používání výrobku.
- Seznámit se s možnostmi výrobku a s omezeními jeho použití.
- Pochopit a přijmout rizika spojení s jeho používáním.

**Opomenutí či porušení některého z těchto pravidel může vést k vážnému poranění nebo smrti.**

Tento výrobek smí používat pouze odborně způsobilé a odpovědné osoby, nebo osoby pod přísným vedením a dohledem těchto osob.

Za své činy, rozhodnutí a bezpečnost zodpovídáte sama a stejně jste si vědomi možných následků. Jestliže nejste schopni, nebo nejste v pozici tu zodpovědnost přijmout, nebo pokud nerozumíte jakékoliv z těchto instrukcí, výrobek nepoužívejte.

## 2. Pevnost

Maximální provozní zatížení: 2,5 kN.

Mez pevnosti v tahu: 23 kN.

## 3. Popis částí

(1) Rám, (2) Čep, (3) Rozpěrka, (4) Šroub, (5) O-kroužek, (6) Připojovací kroužek, (7) Polohovací kroužek spojky.

Hlavní materiály: hliník, ocel.

## 4. Prohlídka, kontrolní body

Vaše bezpečnost závisí na neporušenosti vašeho vybavení.

Petzl doporučuje hloubkové revize odborně způsobilou osobou nejméně jedenkrát za 12 měsíců (v závislosti na aktuální legislativě ve vaší zemi, a na podmínkách použití). Prohlášení intenzita vašeho používání může způsobit to, že bude potřeba častější provádět revize OOP.

Postupujte dle kroků uvedených na Petzl.com. Výsledky revize zaznamenejte ve vašem formuláři revize OOP: typ, model, kontakt na výrobce, sériové nebo kusové číslo, datum: výroby, prodeje, prvního použití, další periodické revize; problémy, poznámky, jméno a podpis inspektora.

### Před každým použitím

Provéřte, zda na rámu, čepu a rozpěrce nejsou praskliny, deformace, nebo známky koroze... Zkontrolujte, zda se oba dýl rámu volně otáčejí. Zkontrolujte přítomnost polohovacího kroužku spojky a je-li spojka udržována správně v její hlavní podléné ose.

### Během používání

Je důležité pravidelně zkontrolovat stav výrobku a jeho spojení s ostatními prvky systému. Vždy se přesvědčte, jsou-li všechny součásti systému navzájem ve správné poloze.

## 5. Slučitelnost

Ověřte si slučitelnost tohoto výrobku s ostatními prvky vašeho systému při daném použití (slučitelnost = dobrá soudržnost).

Vybavení používané s vaším prostředkem MICRO SWIVEL musí splňovat současné normy pro vaši zemi (např. EN 354 spojovací prostředek).

## 6. Montáž

Instalaci provádějte na vhodném místě, kde nehrozí ztráta rozpěrky nebo šroubu. Zkontrolujte, je-li na šroubu O-kroužek. Tento O-kroužek zabírá jeho ztrátě šroubu v případě, kdy není přítomen. Pokud O-kroužek chybí, kontaktujte servisní centrum Petzl. Šroub dobře dotáhněte a zkontrolujte, zda u rozpěrky není vůle. MICRO SWIVEL je bezpečný pouze pokud je rozperka uzavřena a šroub rádně dotažen. Zatížení závěsu MICRO SWIVEL jiným způsobem (např. s nedotaženým šroubem) je nebezpečné a může snížit jeho pevnost. Rozzebíratelný oil produkt MICRO SWIVEL byl mít používán pouze pro dlouhodobější instalaci (ne časté spojování/rozpojování).

## 7. Instalace otočného závěsu

Otočný závěs je nejpnevnější při zatížení v jeho hlavní podléné ose. Vyvarujte se zatěžování závěsu MICRO SWIVEL na rozpěrku. Vyhnete se otáču nebo zatížení ve vzpružině. Systém udržujte pod napětím, abyste se vyhnuli nesprávnému postavení prostředku MICRO SWIVEL nebo spojky.

## 8. Doplňkové informace

Tento produkt splňuje Nařízení (EU) 2016/425 o osobních ochranných prostředcích. Prohlášení o shodě EU je dostupné na Petzl.com.

- V systému zachycení pádu počítejte s délkou jakýchkoliv spojek, které mohou mít vliv na délku pádu. Musíte mít záchranný plán a prostředky pro jeho rychlou realizaci v případě obtíží vzniklých při používání tohoto vybavení.

- Kvalita zařízení/řad by se měl přednostně nacházet nad polohou uživatele a měl by splňovat požadavky normy EN 795 (minimální pevnost 12 kN).

- V systému zachycení pádu je důležité před použitím zkontrolovat požadovanou volnou hloubku pod uživatelem, aby se v případě pádu předešlo nárazu na překážku, nebo na zem. Zkontrolujte správnou polohu kotvicího bodu, aby bylo minimalizováno nebezpečí a délka pádu.

- Zachycovací postroj je jediný povolený prostředek pro ochranu těla v systému zachycení pádu.

- Jestliže používáte různé části nástroje, může nastat nebezpečná situace, ve které je zabezpečovací funkce jedné součásti narušena funkcí jiné součásti nástroje.

- POZOR, NEBEZPEČÍ: vyvarujte se odírání tohoto výrobku o drsné povrchy a ostré hrany.

- Uživatelé provádějící aktivity ve výškách a nad volnou hloubkou musí být v dobrém zdravotním stavu. UPOZORNĚNÍ: Nehybné zavešení v postroji může způsobit vážné zranění nebo smrt.

- Je nutné dodržovat pokyny pro použití každého prostředku, který je použit ve spojení s tímto produktem.

- Návod k použití musí být dodán uživateli v jazyce té země, ve které bude vybavení používáno.

- Označení produktu udržujte čitelné.

**Kóy vaše vybavení vyřadit:**

- PCZOR: některé výjimečné situace mohou způsobit okamžitě vyřazení výrobku již po prvním použití, to závisí na druhu, intenzitě a prostředí ve kterém je výrobek používán (znečištěné prostředí, ostré hrany, vysoké teploty, chemikálie, atd.).
- Výrobek musí být vyřazen pokud:
  - Byl vystaven těžkému pádu nebo velkému zatížení.
  - Naprojde periodickou prohlídkou. Máte jakékoliv pochybnosti o jeho spolehlivosti.
  - Neznáte jeho úplnou historii používání.
  - Se stane zastaralým vzhledem k legislativě, normám, technikám nebo slučitelnosti s ostatním vybavením, atd.
- Takový produkt znehodnotte, abyste zamezili jeho dalšímu použití.

**Piktogramy:**
**A. Neomezená zivotnost**
**- B. Povolené teploty**
**- C. Bezpečnostní opatření**
**- D. Čištění**
**- E. Sušení**
**- F. Skladování/transport**
**- G. Udržba**
**- H. Upravy/opravy** (zakázány mimo provozovny Petzl, kromě výměny náhradních dílů)
**- I. Dotazy/kontakt**

### 3 roky záruka

Na vady materiálu a vady vzniklé ve výrobě. Nevztahuje se na vady vzniklé: běžným opotřebením a roztržením, oxidací, úpravami nebo opravami, nesprávným skladováním, nedostatečnou údržbou, nedbalostí, nesprávným použitím.

## Sledovatelnost a značení

a. Orgán kontrolující výrobu tohoto OOP
-b. Zkušebna provádějící certifikační zkoušky EU
-c. Sledovatelnost: označení
-d. Průměr
-e. Výrobní číslo
-f. Rok výroby
-g. Měsíc výroby
-h. Sériové číslo
-i. Identifikační číslo individuální kontroly
-j. Normy
-k. Pozorně čtěte návod k používání
-l. Identifikace typu

## SI

V teh navodilih je razloženo, kako pravilno uporabljati svojo opremo. Opisane so samo nekatere tehnike in načini uporabe.

Opozorilni simboli vas opozarjajo o nekaterih možnih nevarnostih, ki so povezane z uporabo vaše opreme, vendar je nemogoče opisati vse. Za posodobitve in dodatne informacije kontaktirajte Petzl.com.
Odgovorni ste za upoštevanje vsakega opozorila in pravilno uporabo vaše opreme. Kakršna koli napakna uporaba te opreme pomeni dodatno nevarnost. Če imate kakršen koli dvom ali težave z razumevanjem teh navodil, se obrnite na Petzl.

### 1. Področja uporabe

Izdelek sodi med osebno varovalno opremo (OVO) za zaščito pred padci.

MICRO SWIVEL.

Vrtljivi element z razstavljivimi vrati.

Tega izdelka ne smete uporabljati preko njegovih zmogljivosti ali za kateri koli drug namen, kot je zasnovan.

### Odgovornost OPOZORILO

**Aktivnosti, pri katerih uporabljate ta izdelek, so same po sebi nevarne.**

**Sami ste odgovorni za svoja dejanja, odločitve in varnost.**

Pred uporabo tega izdelka morate:

- prebrati in razumeti navodila za uporabo v celoti;
- ustrezno se usposobiti za njegovo uporabo;
- spoznati se z možnostmi in omejitvami izdelka;
- razumeti in sprejeti z uporabo izdelka povezano tveganje.

**Neupoštevanje katerega koli od teh opozoril lahko povzroči resno poškodbo ali smrt.**

Izdelek ni uporabljanje je pristojno in odgovorno osebe ali tisti, ki so pod neposredno in vizualno kontrolo pristojne in odgovorne osebe.

Odgovorni ste za svoja dejanja, odločitve in varnost in prevzimate njihove posledice. Če niste pripravljeni ali ne želite sposobne prevzeti odgovornosti ali ne razumete katerega od teh navodil, ne uporabljajte tega izdelka.

### 2. Nosilnost

Najvejša delovna obremenitev: 2,5 kN.

Sila pretirga: 23 kN.

### 3. Poimenovanje delov

(1) Telo, (2) zakovica, (3) vmesnik, (4) vijak, (5) tesnilo, (6) pritrdilna točka, (7) obroček za pozicioniranje veznega člena.
Glavna materiala: aluminij, jeklo.

### 4. Preverjanje, točke preverjanja

Vaša varnost je povezana z neopredeljeno vse opremo.

Petzl priporoča podroben pregled, ki ga opravi pristojna oseba najmanj enkrat na vsakih 12 mesecev (odvisno od veljavnih predpisov in vaši državi in vaši pogovje uporabe). Intenzivnejša uporaba je lahko razlog, da morate bolj pogosto pregledati svojo OVO. Sledite postopkom, ki so opisani na Petzl.com. Rezultate preverjanja vpišite v vaš obrazec pregleda OVO: tip, model, kontaktne informacije proizvajalca, serijsko ali individualno številko, datum izdelave, nakupe, prve uporabe, naslednjega periodičnega pregleda, težave, opombe, ime pregledovalca in podpis.

#### Pred vsako uporabo

Preverite, da na telesu, zakovici in vmesniku itd. ni obrabe, razpok, deformacij ali korozije. Preverite, da se oba dela telesa prosti vrta. Preverite, da je obroček za pozicioniranje veznega člena pristen in da je vezni člen pravilno postavljen v smeri glavne osi.

#### Med uporabo

Pomembno je, da redno preverjate stanje izdelka in njegovo povezavo z drugo opremo v sistemu. Zagotovite, da za različni kosi opreme med seboj pravilno nameščeni.

### 5. Skladnost

Preverite skladnost tega izdelka z ostalimi elementi sistema, ki jih uporabljate (skladnost = dobro vzajemno delovanje).

Oprema, ki jo uporabljate z vrtljivim elementom MICRO SWIVEL, mora biti skladna z veljavnimi standardi v vaši državi (npr. EN 354 področje).

### 6. Pritrditev

Pritrdite opravite na primernem mestu, kjer ni nevarnosti, da bi izgubili vmesnik ali vijak. Prepričajte se, da je tesnilo na vijaku. Tesnilo preprečuje popuščanje vijaka, če ta ni ustrezno pritrjeno. Če tesnilo manjka, kontaktirajte Petzlovo prodajno službo. Dobro privijte vijak in se prepričajte, da se vmesnik ne premika. MICRO SWIVEL je varen samo, če je vmesnik zaprt in vijak do konca privit. Obremenitev vrtljivega elementa MICRO SWIVEL v kateri koli drugi smeri (npr. s slabo privitim vijakom) je nevarna in lahko zmanjša njegovo nosilnost.

Da bi vrtljivega elementa MICRO SWIVEL z vrati se uporabljali kot delno trajna namestitve (ne za pogosto odpiranje/zapiranje).

### 7. Namestitve vrtljivega veznega člena

Vrtljivi element ima največo nosilnost, ki jo obremenjen vzdolž glavne osi. Izogibajte se obremenjevanju vmesnega elementa MICRO SWIVEL na vmesniku. Izogibajte se vsakršnemu ogibanju ali obremenitvam preko ročice.

Da se izognete nepravilni nameščanju MICRO SWIVEL elementa ali veznih členov, imejte sistem pod obremenitvijo.

### 8. Dodatne informacije

Ta izdelek ustreza zahtevam Uredbe (EU) 2016/425 o osebni varovalni opremi. EU izjava o skladnosti je na voljo na Petzl.com.

V sistemu za ustavljanje padca upošteвайте dolžino vseh veznih členov, ki bodo imeli vpliv na dolžino padca. Imeti morate pristojno in potrjeno opremo, da lahko v primeru težav, ki bi nastale ob uporabi tega izdelka, takoj začnete z reševanjem.

- Nosilno pritrdišče sistema naj bo po možnosti nad uporabnikom in zama zadoščati zahtevam po preskuhi tipa EN 795 (minimalna nosilnost 12 kN).

V sistemu za ustavljanje padca je bistveno, da pred vsako uporabo preverite zahtevan prazen prostor pod uporabnikom. Tako se v primeru padca izognete udarcu ob tla ali oviro.

- Da zmanjšate tveganje in vašo padca, zagotovite pravilno postavitve sidrišča.

- Pas za ustavljanje padca je edini dovoljen pripomoček za podporo telesa v sistemu za ustavljanje padca.

- Pri uporabi več kosov opreme, lahko pride do nevarne situacije, v kateri varnostna funkcija enega dela opreme lahko vpliva na varnostno funkcijo drugega dela opreme.

- POZOR - NEVARNO: poskrbite, da se vaši izdelki ne drgnejo ob hrupave površine ali ostre robove.

- Uporabnik morajo biti zdravstveno sposobni za dejavnosti na višini. OPOZORILO: nedejavno višenje v pasu lahko povzroči resno poškodbo ali smrt.

- Upoštevati morate navodila za uporabo vsakega posameznega kosa opreme, ki ga uporabljate s tem izdelkom.

- Uporabnik mora dobiti izdelek opremljen z navodili za uporabo v jeziku države, kjer se ta oprema uporablja.

- Zagotovite, da so oznake na izdelku čitljive.

**Kdaj umakniti izdelek iz uporabe:**
POZOR: izjemn dogodek je lahko razlog, da morate izdelek umakniti iz uporabe po samo enkratni uporabi, odvisno od tipa in intenzivnosti uporabe in okolja uporabe (groba okolja, moški okolije, ostri robovi, ekstremne temperature, kemikalije, itd.).

Izdelek morate umakniti iz uporabe ko:

- je utrpel vsaj padce (ali pretremenitev);
- ni preстал preverjanja oz. imate kakršn koli dvom v njegove lastnosti;
- ne poznate njegove celotne zgodovine uporabe;
- ko je izdelek zastarel zaradi sprememb v zakonodaji, standardih, tehnihi oz. neskladen z drugo opremo;
- Da bi preprečili nadaljnjo uporabo, te izdelke uničite.

**Ikone:**

**A. Neoprejena življenjska doba** - **B. Sprejemljive temperature** - **C. Varnostna opozorila za uporabo** - **D. Čiščenje** - **E. Sušenje** - **F. Shranjevanje/transport** - **G. Zdviganje** - **H. Priročje/opravila** (Izven Petzlovej delavnici so prepovedana. Izjema so rezervni deli). - **I. Vprašanja/kontakti**

#### 3-letna garancija

Za katere koli napake v materialu ali izdelavi. Izjeme: normalna obraba in izraba, oksidacija, praskanje ali pretrganje, neprimerno skladiščenje, slabo vzdrževanje, poškodbe nastale zaradi nepazljivosti ali pri uporabi, za katere izdelki ni namenjen oz. ni primeren.

### Sledljivost in oznake

a. Ustanova, ki nadzoruje proizvodnjo te OVO - b. Priglasilni organ, ki opravlja pregled tipa EU - c. Sledilna matrica s podsklji. - d. Prem - e. Serijsko številko - f. Leto izdelave - g. Meseč izdelave - h. Številka serije - i. Individualna označba - j. Standardi - k. Natančno prebrtite navodila za uporabo - l. Oznaka modela

## HU

Jelen használati utasításában arról olvashat, hogyan használja felszerelését. Nem mutatunk be minden használati módot és technikát.

Az eszköz használatával kapcsolatos egyes veszélyekről az ábrák tájékoztatnak, de lehetetlen lenne valamennyi helyzetben használati módot ismertetni. A terméknek legújabb használati utasítását az eszköz használatával kapcsolatos aktuális kiegészítő információkról tájékozdjon a Petzl.com internetes honlapon.

Az új információkat tartalmazó értesítéseks előadásáért, betartásáért és a felszerelés helyes használatáért mindenki maga felelős. Az eszköz helytelen használatára további veszélyek forrása lehet. Ha ezzel kapcsolatban kétsége vagy nehézsége tárnad, forduljon a Petzl-hoz biztossal.

### 1. Felhasználási terület

Egyéni védőfelszerelés a felhasználó magasból való leesés elleni védelmére..

MICRO SWIVEL.

Kisméretű, nyitható kiprőgőteszem.

A terméket tilos a megadott szakítószilárdságánál nagyobb terhelésnek kitenni vagy más, a megadott felhasználási területeken kívüli célra használni.

#### Felőlősség

FIGYELEM

**A termék használata közben végzett tevékenységek természetükből adóddan veszélyesek.**

**Mindenki maga felelős a saját tevékenységéért, döntéseierért és biztonságáért.**

- A termék használata előtt okvetlenül szükséges, hogy a felhasználó:

- Elővassa és megértse a termékhez mellékelt valamennyi használati utasítást.
- Ára jogsútt személyről megfelelően tájékozott legyen.
- Alaposan megismerje a terméket, annak előnyét és korlátait.
- Tudatában legyen a termék használatával kapcsolatos kockázatoknak, és elfogadja azokat.

**A fent figyelemztetések bármelyikének be nem tartása súlyos balesetet vagy halált okozhat.**

A terméket csakis kézzel és hozzáértő személyek használhatják, vagy a felhasználók legyenek folyamatosan képzett és okvetlenül személyek felügyelete alatt. Mindenkő maga felelős a saját tevékenységéért, döntéseierért és biztonságáért és maga viseli a lehetséges következményeket. Ha Ön nincs abban a helyzetben, hogy ezt a felelősséget vállalja vagy ha nem értette meg tökéletesen jelen használati utasítást, kérjük, ne használja a terméket.

### 2. Teherbírás

Munkaterhelés maximális értéke: 2,5 kN.

Szakítószilárdság: 23 kN.

### 3. Rések megnevezése

(1) Test, (2) Szegecs, (3) Távtartó, (4) Csavar, (5) Tömítés, (6) Csatlakozónyílás, (7) Az összekötőelem irányban tartó gyűrű.

Alapanyag: alumínium, acél.

### 4. Ellenőrzés, megvizsgálandó részek

Felszerelésének ép állapota az Ön biztonságának záloga.

A Petzl javaslja a felszerelésék alapos felülvizsgálatát kompetens személy által, legalább 12 havonta (a használat országában hatályos jogszabályok és a használat körülményeinek függvényében). Figyeljen: a használat intenzitásától függően szükség lehet az egyéni védőfelszerelés gyakoribb felülvizsgálatára. Tartsa be a Petzl.com honlapon ismertetett ellenőrzési folyamatokat. A felülvizsgálat eredményét az EVE nyilvántartólapján kell rögzíteni: típus, módok, gyártói, egyedi azonosító vagy szerelésiáram, gyártás, vásárlás és első használati évvel dátuma, következő eszedékes felülvizsgálat időpontja, hibák, megjegyzések, az ellenőr név és aláírása.

**Minden egyes használatbavétel előtt**

Ellenőrizze, nem láthatók-e elhasználódás, korrozó jelei, repedések, deformációk a testen, a szegecsen vagy a távtartón. Ellenőrizze a test két részének akadálytalan elfordulását. Ellenőrizze, hogy az összekötőelem irányban tartó gyűrű megvan és hogy az összekötőelem a hosszengely irányában terhelődik.

**A használat során**

Az eszköz állapotát és rögzítését a rendszer többi eleméhez a használat során is rendszeresen ellenőrizni kell. Győződjön meg arról, hogy a felhasználói eszközök egyénlenséghez képest jól helyezkednek el.

### 5. Kompatibilitás

Vizsgálja meg, hogy ez az eszköz kompatibilis-e felszerelése és a használt biztonságrendszer többi elemével (kompatibilitás = az eszközök jó együttműködése). A MICRO SWIVEL-el együtt használt eszközöknek meg kell felelniük az adott ország előírásának (pl. Európában a kántáraknak az EN 354 szabványának stb.).

### 6. Felszerelés

A gyűri felszerelését olyan helyen véggezze, ahol elkerülhető a távtartó és a csavar elvesztése. Ellenőrizze a tömítőgyűrű meglétét a csavaron. Ez a tömítés megakadályozza a csavar elvesztését, ha az rosszul van becsavarva. Ha a tömítőgyűrű elveszett, lépjen kapcsolatba a Petzl-el.

Zárja a csavart és ellenőrizze, hogy a távtartónak nincs játéka. A MICRO SWIVEL használatá esetén akkor biztonságos (legalább a 12 kN szakítószilárdság). Minden zuhanást megártó rendszerben minden használat előtt feltétlenül ellenőrizni kell a felhasználó által rendelkezésre álló szabad esésteret, nehogy a felhasználó erős közben a talának, a szerkezetnek vagy más tárgyának ütközzön.

- A kiképzési pont pozicionálásánál ügyeljen a lehetséges esésmagasság minimalizálására.

- A zuhanást megártó rendszerben szálmatásk kell venni az összekötőelemek hosszát, mert ez befolyásolja az esés magasságát. Legyen elérhető távolságban egy mentőfelszerelési szükség esetére.

**7. A kiprőgőteszem csatlakoztatása az összekötőelemmel**

A kiprőgőteszem szakítószilárdsága hosszengely-irányú terhelésnél a legnagyobb. Kerülje a MICRO SWIVEL terhelését a távtartónál. Használat közben kerülje az eszköz felfekvését és súrlódását.

Használat közben tartva a rendszert terhelés alatt, hogy a MICRO SWIVEL vagy az összekötőelemek helytelen pozícióba fordulását elkerülje.

### 8. Kiegészítő információk

Ez a termék megfelel az (EK) 2016/425 számú egyéni védőfelszerésekre vonatkozó irányelv követelményeinek. Az EU-megfelelőségi nyilatkozat a Petzl honlapjáról letölthető.

Zuhanást megártó rendszerben számításba kell venni az összekötőelemek hosszát, mert ez befolyásolja az esés magasságát. Legyen elérhető távolságban egy mentőfelszerelési szükség esetére.

- A rendszer kikötési pontja a felhasználó fölött helyezkedjen el és feleljen meg az EN 795 szabvány előírásának (legalább a 12 kN szakítószilárdság).

Minden zuhanást megártó rendszerben minden használat előtt feltétlenül ellenőrizni kell a felhasználó által rendelkezésre álló szabad esésteret, nehogy a felhasználó erős közben a talának, a szerkezetnek vagy más tárgyának ütközzön.

- A kiképzési pont pozicionálásánál ügyeljen a lehetséges esésmagasság minimalizálására.

- A zuhanást megártó rendszerben szálmatásk rendszerben kizárólag zuhanás megártására alkalmas teljes tesztervezéssel használatból.

- Többlet felszerelés használata esetén veszélyt jelenthet, ha a helyi felszerelés biztonsági működése a másik eszköz biztonsági működését akadályozza.

- VIGYÁZAT, VESZÉLY: mindig ügyeljen arra, hogy felszerelése ne érintkezzen dörzsoló felületekkel vagy éles tárgyakkal.

- A felhasználó egészségi állapota feleljen meg a magasban végzett tevékenység követelményeinek. FIGYELEM: beülővedérezetben való hosszantartó lógás eszméletlen állapotban súlyos vagy halálos kimeréngési rendellenességekhez vezethet.

- Használat során a rendszer valamennyi elemének használati utasítását be kell tartani.

- A felhasználónak a termékkel együtt a termék használati utasítását is rendelkezésére kell bocsátani a forgalmazóhoz vagy helyiék nyelvéen.

- Gondoskodjon a termékem található jelölések láthatóságáról.

**Leszeleltetés:**

FIGYELEM: adott esetben bizonyos körülményektől (a használat intenzitásától, a használat környezeti feltételeitől: maró vagy vegyi anyagok, tengervíz jélerőltől, dekan való felfekvésről, extrém hőmérsékleti viszonyoktól stb.) függően a termék élettartama akár egyetlen használatra korlátozódhat.

- A terméket le kell selejtezni, ha:

- Nagy esés vagy erőhatás érte;
- A termék valamely felülvizsgálatának eredménye nem kielégítő. A használati biztonságosságát illetően bármilyen kétség merül fel;
- Nem ismeri pontosan a termék előzetes használatának körülményeit.
- Használat elavult (jogszabályok, szabványok, technikák változása vagy az újabb felszerelésekkel való kompatibilitás hiánya stb. miatt).

A leszeleltett terméket semmisítse meg, hogy azt a későbbiekben se lehessen használni.

**Jelmagyarázat:**

**A. Korlátlan élettartam** - **B. Használat hőmérséklete** - **C. Övintézkedések** - **D. Tisztítás** - **E. Szállítás** - **F. Tárolás/szállítás** - **G. Karbantartás** - **H. Módosítások/javítások** (a Petzl pótkátrészé kivételével csak a gyártó szakszervezeteiben engedélyezett) - **I. Kérdések/kapcsolat**

#### 3 év garancia

Minden gyártási vagy anyaghibára. A garancia nem vonatkozik a következőkre: normális elhasználódás, módosítások vagy házigas javítások, helytelen tárolás, hanyagság, nem rendeltetésszerű használat.

### Nyomon követhetőség és jelölés

a. Jelen egyéni védőfelszerelés gyártását ellenőrzi szervezet - B. EP típusátviszlánytí káilító notified szervezet - c. Nyomon követhetőség: számszór - d. Alméző - e. Egyedi azonosítószám - f. Gyártás éve - g. Gyártás hónapja - h. Szerelésiáram - i. Egyedi azonosítókd - j. Szabványok - k. Olvassa el figyelmesen ezt a tájékoztatót - l. Modell azonosítaja

## RU

Эта инструкция показывает, как правильно использовать ваше оборудование. Данная инструкция по эксплуатации представляет только некоторые правильные способы и техники использования вашего оборудования.

Предупредительные знаки информируют вас только о некоторых потенциальных рисках, связанных с использованием вашего оборудования. Инструкция не описывает все возможные риски. Регулярно проверяйте сайт Petzl.com, там вы найдете последние версии данного документа и дополнительную информацию.

Лица, несете ответственность за соблюдение всех предосторожности и за правильное использование вашего оборудования. Неправильное использование данного оборудования может привести к возникновению дополнительных рисков. В случае возникновения каких-либо сомнений или трудностей обращайтесь в компанию Petzl.

### 1. Область применения

Средство индивидуальной защиты (СИЗ) для защиты от падения с высоты.

MICRO SWIVEL.

Компактный разъемный вертлюг.

Данное изделие не должно подвергаться нагрузке, превышающей предел его прочности, и использоваться в ситуациях, для которых оно не предназначено.

#### Ответственность

ВНИМАНИЕ

**Деятельность, связанная с использованием данного снаряжения, опасна по своей природе.**

**Лицо, вы несете ответственность за свои действия, решения и безопасность.**

Перед использованием данного снаряжения вы должны:

- Прочитать и понять все инструкции по эксплуатации.
- Пройти специальную подготовку по применению данного снаряжения.
- Ознакомиться с потенциальными возможностями вашего снаряжения и ограничениями по его применению.
- Осознать и принять возможные риски, связанные с использованием этого снаряжения.

**Игнорирование любого из этих предупреждений может привести к серьезным травмам и даже к смерти.**

Это изделие может использоваться только лицами, прошедшими специальную подготовку или под непосредственным контролем компетентного лица.

Лицо вы несете ответственность за свои действия, решения и безопасность, и только вы отвечаете за последствия этих действий. Если вы не способны взять на себя ответственность за использование данного снаряжения или если вы не поняли инструкции по эксплуатации, не используйте данное снаряжение.

### 2. Прочность

Предельная рабочая нагрузка: 2,5 кН.

Разрывная нагрузка: 23 кН.

### 3. Составные части

(1) Корпус, (2) Заклепка, (3) Шайба, (4) Винт, (5) Уплотнительное кольцо, (6) Присоединительное отверстие, (7) Опорничатель хода карабина.
Основные материалы: алюминий, сталь.

### 4. Осмотр изделия

Ваша безопасность напрямую связана с состоянием вашего снаряжения. Petzl рекомендует проводить плановый осмотр снаряжения компетентным лицом как минимум каждые 12 месяцев (в зависимости от местного законодательства в вашей стране) а также отсрочить использование снаряжения. Выявление при высокой интенсивности использования может потребоваться чаще проводить осмотр вашего СИЗ. При плановом осмотре следуйте рекомендациям на сайте Petzl.com. Результаты планового осмотра заносится в инспекционную форму вашего СИЗ, в которой должна содержаться следующая информация: тип снаряжения, модель, контактная информация производителя, серийный или индивидуальный номер, дата изготовления, дата покупки, дата первого использования, дата следующего планового осмотра, дефекты, применения, имя и подпись инспектора.

**Перед каждым использованием**

Убедитесь в отсутствии трещин, деформаций или следов коррозии на корпусе, заклепке и шайбе. Убедитесь, что обе части корпуса устройства могут свободно вращаться. Убедитесь в наличии опорничателя хода карабина и в том, что он удерживает карабин в правильном рабочем положении (нагрузка направлена вдоль главной оси).

**Во время каждого использования**

Важно регулярно следить за состоянием изделия и его присоединением к другим элементам системы. Убедитесь в том, что все элементы снаряжения правильно расположены друг относительно друга.

### 5. Совместимость

Проверьте совместимость этого снаряжения с другими элементами системы в контексте ваших задачи (совместимость означает корректное, эффективное взаимодействие). Снаряжение, которое вы используете в вашем MICRO SWIVEL, должно соответствовать местному законодательству в вашей стране (например, карабины EN 354).

### 6. Установка

Производите установку в удобном месте, чтобы избежать потери шайбы или винта. Убедитесь в наличии на винте уплотнительного кольца. Это уплотнительное кольцо предотвращает потерю винта, если он недостаточно затянут. В случае потери уплотнительного кольца свяжитесь с сервисной службой Petzl.

Убедитесь в наличии винта и убедитесь в отсутствии люфта между корпусом кольца и шайбой. MICRO SWIVEL выдерживает заявленную нагрузку только при условии, что шайба установлена и винт полностью затянут. Любое другое использование MICRO SWIVEL опасно и может снизить его прочность (например, использование с не полностью затянутым винтом).

MICRO SWIVEL должен использоваться только для долговременных соединений (не рекомендуется частое закручивание/раскручивание винта).

### 7. Установка соединительного вертлю



这份说明书将向您解释如何正确使用您的装备。这里只描述确定无误的技术和使用方法。警示标记将告知您使用该装备时的潜在危险，但并不详尽无遗。请登录Petzl.com查阅更新和附加信息。您有责任阅读每一条警示且正确使用您的装备。任何错误的使用都将造成额外危险。如果您有任何疑问或对于理解这些文件有困难的话，请联系Petzl。

## 1.应用范围

用于坠落保护的个人保护设备（PPE）。MICRO SWIVEL。小巧型可开启万向节。该产品使用时不可超出其负荷限制，也不可用于设计之外的用途。

### 责任警告

凡涉及使用此装备的活动都具有一定危险性。您应对个人的行动、决定和安全负责。

在使用此装备前，您必须：

- 阅读并理解全部使用指南。
- 针对其正确使用方法进行特定训练。
- 熟悉产品的性能及使用限制。
- 理解并接受所涉及到的危险。

**上述警告一旦忽视将有可能造成严重伤害甚至死亡。**

该产品必须由有能力且负责任的人来使用，或在有能力且负责任的人直接或目视监督下使用。您应对个人的行动、决定和安全负责并承担后果。如果您不能对该责任负责或无法完全理解此说明，那么不要使用此装备。

## 2.强度

工作负荷：2.5kN。断裂负荷：23kN。

## 3.部件名称

（1）框架，（2）铆钉，（3）垫环，（4）螺栓，（5）O环，（6）连接孔，（7）锁扣位置固定环。主要材料：铝合金、钢。

## 4.检测、检查要点

您的安全和您装备的状态密切相关。Petzl建议至少每12个月请专业人员进行全面检测（根据每个国家现行法规以及具体使用情况）。警告：高频率的使用会需要您更加频繁地检查您的PPE。请根据Petzl.com网站上描述的操作方式进行检查。在您的PPE检查表格中记录：类型、型号、生产商信息、序列号或独立编码、生产、购买、第一次使用和下一次检查日期，问题、评论、检查者姓名和签名。

**每次使用前**

确定框架、铆钉和垫环没有磨损、裂纹、形变以及腐蚀。确定两部分框架能自由旋转。确定锁扣的位置固定环存在，锁扣在主轴受力位置。

**使用时**

定时掌握产品状况以及与其他产品的连接部份状况至关重要。确保系统内所有装备均互相正确连接。

## 5.兼容性

确保该产品在工作时与其他组件的兼容性（兼容性=良好的功能交互）。

与MICRO SWIVEL共同使用的装备必须符合您所在国家的现行标准（如，EN 354挽索）。

## 6.安装

在合适的地方安装，防止垫环或螺丝丢失。请确保O形环已经安装在螺丝上。当螺丝没有正确拧紧时，O形环能防止其松动。如果O形环丢失，请联系Petzl售后服务。拧紧螺丝并且检查垫环间没有松动。MICRO SWIVEL只有在垫环闭合、螺丝完全拧紧后才安全。MICRO SWIVEL在其他任何方式受力时（例如，螺丝并未拧紧）是危险的并且可能降低其强度。MICRO SWIVEL的可开启连接孔只能用于半永久性安装（不可频繁装卸）。

## 7.安装万向节连接器

万向节只有在主轴受力时，它的承重力才是最大的。避免在MICRO SWIVEL开口的垫环上受力。避免任何摩擦或杠杆受力。让系统保持绷紧状态以避免MICRO SWIVEL和锁扣发生错误位置受力。

## 8.补充信息

该产品符合欧盟2016/425个人保护设备标准。请登录Petzl.com查看符合欧盟标准声明。

- 在一个防坠落系统中，将所有主锁的长度总和和计算在坠落距离当中。您必须制定一个救援方案并且能够快速实施以便使用该装备遭遇困难时使用。
- 系统的固定点应该置于用者之上的位置，而且应符合EN 795标准（最小拉力为12kN）。
- 在一个防坠落系统中，在每次使用前有必要检查在使用者下方是否留有足够的净空距离，从而避免在坠落时与地面或障碍物发生任何碰撞。
- 确保固定点正确放置，以降低坠落风险并缩短坠落距离。
- 止坠安全带是止坠系统中唯一可用来支撑身体的装备。
- 当多个装备组合在一起使用时，一件装备的安全功能可能会影响另一件装备的安全功能从而导致危险情况的出现。
- 危险警告：保护好您的装备，避免与粗糙面或尖锐物直接摩擦。
- 使用者的身体条件必须适合高空作业。警告：无意识的悬挂于安全带上可能导致严重的受伤甚至死亡。
- 任何装备在与此装备一同使用时，必须严格遵守其使用说明。
- 使用说明必须以产品使用国家的语言提供给使用者。
- 确保产品上的标记清晰可见。

**何时需要淘汰您的装备：**

- 警告：一次意外事故可能导致产品在首次使用后即被淘汰，这取决于使用类型，使用强度及使用环境（严酷的环境、海洋环境、尖锐边缘、极限温度、化学产品等）。
- 产品在经历以下情况后必须淘汰：
  - 经历过严重冲坠（或负荷）。
  - 无法通过产品检测。您对其安全性产生怀疑。
  - 您不清楚产品的全部使用历史。
  - 因为法律、标准、技术或与其它装备不兼容等问题而不得不淘汰。
- 销毁这些产品以防将来误用。

**图标：**

**A.无限制的寿命**、**B.可接受的温度**、**C.使用注意**、**D.清洁**、**E.干燥**、**F.存放/运输**、**G.维护**、**H.改装/维修**（不能在Petzl以外的地方修理，除了更换零件）、**I.问题/联系**

### 3年质保

针对材料或生产上的缺陷。例外：正常的磨损、撕裂、氧化、自行改装或改良，不正确存放和维护，使用疏忽或非于该产品设计之用途。

### 可追溯性及标识

a.颁发此PPE产品生产许可的机构
-b.进行EU测试的机构
-c.追踪号：信息
-d.直径
-e.独立编码
-f.生产年份
-g.生产月份
-h.序列号
-i.独立身份识别号
-j.标准
-k.仔细阅读说明书
-l.型号识别

## BG

В тази листовка е обяснено как правилно да използвате средството. Представени са само някои методи и начини на употреба.

Предупредителни надписи ви информират за потенциални рискове, свързани с използването на средството, но не е възможно да бъдат описани всички. Следете редовно актуализацията и допълнителната информация на страницата Petzl.com. Вие носите отговорност за спазването на всяко предупреждение и за правилното използване на средството. Никога неправилно действие при използване на средството ще доведе до значителен риск. Съвържете се с Petzl, ако имате съмнения или затруднения да разберете нещо.

## 1. Предназначение

Лично предпазно средство (ЛПС) срещу падање от височина. MICRO SWIVEL. Компактен вирбел с възможност за отваряне. Този продукт не трябва да се използва извън неговите възможностите или в ситуация, за която не е предназначен.

### Отговорност ВНИМАНИЕ

**Дейността, изискващи употребата на това средство, по принцип са опасни. Вие носите отговорност за вашите действия, решения и за вашата безопасност.**

Преди да започнете да употребявате това средство, трябва:

- Да прочетете и разберете всички инструкции за употреба.
- Да научите специфичните за средството начини на употреба.
- Да се усъвършенствате в работа със средството, да познавате качествата и възможностите му.
- Да разберете и осъзнате съществуващия риск.

**Неспазването дори на едно от тези предупреждения може да доведе до тежки, дори смъртосносни травми.**

Този продукт трябва да се използва или от компетентни и добре осведомен лица, или работещит с него трябва да бъде под непосредствен надзорен контрол на такова лице. Вие носите отговорност за вашите действия, решения и за вашата безопасност и вие ще поемете последиците. Ако не сте в състояние да поемете тази отговорност или не сте разбрали добре указанията за употреба, не използвайте това средство.

## 2. Якост

Максимално работно натоварване: 2,5 kN.

Разрушаващо натоварване: 23 kN.

## 3. Номерация на елементите

(1) Корпус, (2) Нит, (3) Втулка, (4) Болт, (5) Шайба, (6) Отвор за закачане, (7) Фиксатор за застопоряване на карабинер.

Основни материали: алуминий, стомана.

## 4. Контрол, начин на проверка

Вашата безопасност зависи от състоянието на средствата.

Petzl препоръчва задълбочена проверка от компетентно лице най-малко веднъж на всеки 12 месеца (в зависимост от действащите в страната наредби и от начина и условията на употреба). Вниманието, използване ЛПС интензивно, може да се наложи по-често извършване на инспекция. Спазвайте указанията за проверка, посочени на Petzl.com. Запишете резултатите от проверката в паспорта на ЛПС: тип, модел, данни за производителя, сериен или индивидуален номер; датите на производство, покупка, първа употреба, следваща периодична проверка, дефекти, забележки, име и подпис на инспектора.

**Преди всяка употреба**

Проверявайте за следи от износване, пукнатини, деформации, корозия по корпуса, нита и втулката... Проверете дали двете части на корпуса се въртят правилно. Проверете дали фиксаторът е наличен и дали карабинерът е правилно позициониран, за да се натоварва по правилния ос.

**По време на употреба**

Важно е да следите редовно за състоянието на продукта и връзката му с останалите средства от системата. Уверете се, че отделните средства са правилно разположени едно спрямо друго.

## 5. Съвместимост

Проверете съвместимостта на този продукт с останалите елементи от системата при вашия начин на приложене (съвместимост = правилно функциониране на елементите). Елементите, които се използват с MICRO SWIVEL, трябва да отговарят на действащите стандарти в страната (например предпазното въже на EN 354).

## 6. Монтаж

Извършвайте монтажа на подходящо място, за да не изгубите втулката или болта. Уверете се, че шайбата е на болта. Този шайба предотвратява изгубването на болта, ако е лошо завит. Ако шайбата липсва, съвържете се с ремонтния сервиз на Petzl. Стенете здраво болта, внимавайте да няма люфт на мястото на втулката. MICRO SWIVEL е обезопасен, само когато отворът е затворен и болтът е завит докрай. Да се натоварва MICRO SWIVEL по друг начин е опасно, защото якостта му се намалява, например ако болтът не е добре завит. MICRO SWIVEL трябва да се монтира/демонтира само в изключителни случаи.

## 7. Поставяне на вирбела

Вирбелът има максимална якост при натоварване по неговата голяма ос. Не трябва да натоварвате MICRO SWIVEL в мястото на втулката. Вирбелът не трябва да трие или да опира в нещо. Натоварете системата, за да избегнете неправилно позициониране на MICRO SWIVEL или на съединителите.

## 8. Допълнителна информация

Този продукт съответства на регламент (ЕС) 2016/425 относно личните предпазни средства. Декларацията за съответствие ЕС може да намерите на страницата Petzl.com. В една система с елементи срещу падање трябва да се вземе предвид и дължината на карабинерите, която също оказва влияние на височината на падање. Предвидете необходимите спасителни средства за извършване на незабавна акция в случай на проблем.

- Препоръчително е точката на закрепване на системата да се намира над ползвателя и да отговаря на изискванията на стандарт EN 795 (минимална якост 12 kN).
- Преди всяко инсталиране на една система с елементи срещу падање от височина трябва да се провери свободното пространство под ползвателя, за да не се удари в земята или в някое препятствие в случай на евентуално падање.
- Внимавайте точката за закрепване да бъде правилно позиционирана, за да се намали риска от падање, както и височината на падање.
- Предпазният колан срещу падање е единственото средство, което трябва да се използва за обезопасяване на тялото в една система, спираща падање от височина.
- При употреба на няколко предпазни средства може да възникне рискова ситуация, ако правилното функциониране на дадено средство попречи на правилното функциониране на друго.
- **ВНИМАНИЕ, ОПАСНО:** следете средствата да не се трият в абразивни материали или режещи елементи.
- За извършване на работа на височина е необходимо работещите да са в добро здравословно състояние. **ВНИМАНИЕ:** неподвижно висещо положение в предпазна колан може да доведе до тежки физиологични нарушения или фатален изход.
- Спазвайте описаните в листовките инструкции за употреба, които са прикачени към всеки един продукт.
- Инструкциите за употреба трябва да бъдат предоставени на потребителите преведени на езика на страната, в която се използва средството.
- Проверете дали маркировката върху продукта е четлива.

**Бракуване на продукта:**

- ВНИМАНИЕ:** никога извънредно събитие може да доведе до бракуване на даден продукт само след еднократно използване (в зависимост от вида и интензивността на употребата, средата, в която се ползва: агресивна среда, морска среда, остри ръбове, екстремни температури, химически вещества...).
- Един продукт трябва да се бракува, когато:
  - Понесл е значителен удар (или натоварване).
  - Резултатът от проверката на продукта е незадоволителен. Съмнявате се в неговата надеждност.
  - Нямате информация как е бил използван преди това.
  - Той е морално остарял (поради промяна в законодателството, стандартите, методите на използване, несъвместимост с останалите средства...).
- Унищожете тези продукти, за да не се употребяват повече.

**Листотограми:**

**A. Неограничен срок на годност** - **B. Позволена температура** - **C. Предупреждения при употреба** - **D. Почистяване** - **E. Сушене** - **F. Съхранение/транспорт** - **G. Поддръжка** - **H. Модификации/ремонт** (забранени са извън сервизите на Petzl изключения само за резервни части) - **I. Вълнос/контакт**

### Гаранция 3 години

Отнася се до всякакви дефекти в материалите или при производството. Гаранцията не важи при: нормално износване, окисляция, модификации или ремонти, лошо съхранение, лошо поддържане, употреба на продукта не по предназначение.

### Контрол и маркировка

a. Организация, контролираща производството на това ЛПС - b. Организация, оторизирана за изпитание ЕС на типа - c. Контрол основни данни - d. Диаметър - e. Индивидуален номер - f. Година на производство - g. Месец на производство - h. Номер на партида - i. Индивидуална идентификация - j. Стандарти - k. Прочетете внимателно техническите указания - l. Идентификация на модела

본 설명서는 장비를 정확하게 사용하는 방법을 설명한다. 특정 기술 및 사용방법만을 소개한다. 사용자의 장비 사용과 관련된 잠재적인 위험에 대한 정보를 전달하나 모든 것을 설명하는 것은 불가능하다. 최신 정보 및 추가 정보는 Petzl.com을 확인한다. 각각의 경고 내용 확인 및 정확한 장비 사용은 사용자에게 책임이 있다. 장비의 오용은 추가적인 위험을 야기할 수 있다. 본 설명서를 이해하는데 어려운 점이나 의문점이 있으면 (주) 안나푸르나로 연락한다.

## 1. 적용 분야

이 장비는 추락 보호의 용도로 사용되는 개인 보호구이다 (PPE). MICRO SWIVEL, 컴팩트한 개폐형 스위벨. 본 제품은 자체 강도 이상으로 힘을 가해서는 절대 안되며 제작 용도 이외의 다른 목적으로 사용되어서는 안된다.

### 책임

#### 주의사항

**이 장비의 사용과 관련된 활동은 위험성이 내재되어 있다. 자신의 행동이나 결정, 그리고 안전에 대한 책임은 사용자에게 있다.**

이 장비를 사용하기 전에, 반드시 알아야 할 사항:

- 사용에 관한 모든 설명서를 읽고 이해하기.
- 장비의 적절한 사용을 위한 구체적인 훈련받기.
- 장비의 사용법과 사용 한도에 대해 숙지하고 친숙해지기.
- 관련된 위험을 이해하고 숙지하기.

**이런 경고를 유념하지 않으면 심각한 부상이나 사망을 초래할 수 있다.**

이 장비는 전문가와 책임질 수 있는 사람만이 사용할 수 있고, 전문가의 직접적이고 눈으로 볼 수 있는 통찰 아래 사용되어야 한다.

행동이나 결정, 그리고 안전에 대한 책임은 사용자에게 있으며 결과물에 대해 예측할 수 있어야 한다. 모든 위험을 책임질 능력이 없거나 그런 위치에 있지 않다면, 그리고 사용설명서를 충분히 이해하지 못했다면 본 장비를 사용하지 않는다.

## 2. 강도

작업 하중 제한: 2.5 kN.  
파손 강도: 23 kN.

## 3. 부분명칭

- (1) 프레임, (2) 리벳, (3) 스페이서, (4) 스크류, (5) 오링, (6) 연결 구멍, (7) 연결 장비 위치 확보 링.

주요 재료: 알루미늄, 스틸.

## 4. 검사 및 확인사항

사용자의 안전은 장비의 상태와 연관성이 있다. Petzl은 적어도 일년에 한 번 이상 전문가의 세부 검사를 받을 것을 권장한다 (사용 국가의 현재 규정과 사용자의 사용 환경에 따른 것). 경고: 사용 강도에 따라 PPE를 더 자주 검사할 수 있다. 웹사이트 Petzl.com에 설명된 절차를 따른다. PPE 장비 서식에 유형, 모델, 제조자 정보, 일련번호 또는 개별 번호, 제조일, 구매일, 최초 사용일, 검사 내용, 문제점, 검사관의 이름 및 서명 등의 PPE 검사 기록을 기록한다.

### 매번 사용 전에

프레임, 리벳, 스페이서에 마모, 깨짐, 변형, 부식이 없는지 확인한다. 프레임의 두 파트가 자유롭게 회전하는지 확인한다. 연결 장비 위치 확보 링이 있는지 연결 장비가 중심축에 정확히 위치하고 있는지 인한다.

### 제품 사용 중

제품의 상태와 장치에 연결된 다른 장비와의 연결 부분을 정기적으로 검사하는 것이 매우 중요하다. 장비에 연결된 모든 아이템들이 잘 연계되어 정확한 위치에 놓여 있는지 확인한다.

## 5. 호환성

본 제품이 사용시 다른 장비와 호환 되는지 확인한다 (호환이 된다 = 순기능적 상호작용). MICRO SWIVEL과 함께 사용되는 장비는 사용 국가의 현 기준에 부합되어야만 한다(예, EN 354 랜야드).

## 6. 연결하기

스페이서 또는 스크류를 분실하지 않도록 적절한 위치에 고정한다.

스크류에 오링이 있는지 확인한다. 오링은 적절히 조여지지 않은 경우 스크류가 풀어지는 것을 방지한다. 만일 오링이 분실되면 Petzl의 AS 부서로 연락한다.

스크류를 잘 조이고 스페이서가 움직이지 않는지 확인한다. 스페이서가 닫힌 상태이고 스크류를 완벽히 조이면 MICRO SWIVEL은 안전한 상태가 된다. 그 외의 방향으로 MICRO SWIVEL의 하중이 실리는 경우 (예, 스크류가 제대로 조여지지 않은 경우)는 위험할 수 있으며 강도가 약해진다. MICRO SWIVEL의 개폐식 끝부분은 반영구 설치시에만 사용한다 ( 자주 연결/분리하지 않음).

## 7. 스위벨 연결장비 설치하기

스위벨은 중심 축으로 하중이 실렸을 때 가장 강도가 높다. 스페이서에 MICRO SWIVEL의 하중이 실려서는 안된다. 마찰이나 캠틸레버 하중을 피해야한다. MICRO SWIVEL이나 연결장비에 부정확하게 위치잡는 것을 피하기 위해 텐션을 받은 상태로 시스템을 유지시킨다.

## 8. 추가 정보

본 제품은 개인 보호 장비에 관한 규정 (EU) 2016/425 의 필수 요건에 부합한다. EU 표준 적합성 선언서는 Petzl.com에서 확인 가능하다.

- 추락 방지 장치를 설치하는 경우, 추락 거리에 영향을 미칠 수 있는 연결장비의 길이를 고려한다. 장비 사용 도중에 우연히 부딪치게 될 위치에 대비하여, 반드시 신속하게 이행할 수 있는 구조 계획과 방법을 숙지하고 있어야만 한다.
- 장치의 확보 지점은 사용자 위치보다 위에 설치되어야 하고, 반드시 EN 795 규정의 요건을 충족해야 한다 (최소강도 12 kN).
- 추락 제동 시스템에서, 매번 사용 전 지면에 충돌하거나 추락 시 방해물을 피하기 위해 사용자 아래로 필요한 이격거리를 확인하는 것은 필수이다.
- 위험 및 추락 높이를 제한하기 위해 확보지점이 정확히 위치하고 있는지 확인한다.
- 추락 제동 안전대는 추락 제동 시스템에서 사용자의 신체를 지탱하는 장비로만 사용된다.
- 여러 개의 장비를 함께 사용할 때 한 가지 장비의 안전 성능이 다른 장비의 작동과 연관되어 있다면 위험한 상황을 불러올 수 있다.

- 경고 - 위험: 장비가 거칠거나 날카로운 표면에 마찰되지 않도록 주의한다.

- 사용자는 고소 활동시 신체적 문제가 없어야 한다. 경고: 안전대에서 자력으로 행동할 수 없는 상태로 매달리는 것은 심각한 부상이나 사망을 초래할 수 있다.

- 이 제품과 함께 사용되는 각 장비의 사용 설명서에 반드시 따른다.

- 본 제품의 사용설명서는 장비가 사용되는 국가의 언어로 제공되어야만 한다.

- 제품의 마킹은 알아볼 수 있는 상태여야 한다.

### 장비 폐기 시점:

경고: 제품의 수명은 제품의 형태, 사용 강도 및 사용 환경에 따라 단 한번의 사용으로도 줄어들 수도 있다 (거친 환경, 고습 환경, 날카로운 모서리, 극한의 기온, 화학 제품 등). 다음과 같은 상태에서는 제품 사용을 중단한다.

- 심한 추락이나 하중을 받은 적이 있는 경우.

- 검사에 통과하지 못한 경우. 장비의 보전상태가 의심되는 경우.

- 장비에 대한 기록을 전혀 모를 경우.

- 적용 규정, 기준, 기술의 변화 또는 다른 장비와 호환되지 않는 경우 등.

이러한 장비가 다시 사용되는 일이 없도록 폐기할 것.

### 제품 참조:

A. 수명: 무제한 - B. 허용 온도 - C. 사용 주의사항 - D. 세탁 - E. 건조 - F. 보관/운반 - G. 제품 관리 - H. 수리/수선 (페슬 사설 외부에서는 부품 교체를 제외한 수리 금지) - I. 문의사항/연락

### 3년간 보증

원자재 또는 제조상의 결함에 대해 3년간의 보증기간을 갖는다. 제외: 일반적인 마모 및 찌김, 산화, 제품 변형 및 개조.

부적절한 보관, 올바르게 사용하지 않은 유지 관리, 사용상 부주의, 제작 용도 이외의 사용 등.

### 추적 가능성과 제품 부호

a. 본 PPE 장비 제조 인정 기관 - b. EU 유형 시험 수행 기관 - c. 추적 가능성: 데이터 매트릭스 - d. 직경 - e. 일련 번호 - f. 제조년도 - g. 제조월 - h. 배치 번호 - i. 개별 식별번호 - j. 기준 - k. 사용 설명서를 주의 깊게 읽는다 - l. 모델 확인

원자재 또는 제조상의 결함에 대해 3년간의 보증기간을 갖는다. 제외: 일반적인 마모 및 찌김, 산화, 제품 변형 및 개조.

부적절한 보관, 올바르게 사용하지 않은 유지 관리, 사용상 부주의, 제작 용도 이외의 사용 등.

### 추적 가능성과 제품 부호

a. 본 PPE 장비 제조 인정 기관 - b. EU 유형 시험 수행 기관 - c. 추적 가능성: 데이터 매트릭스 - d. 직경 - e. 일련 번호 - f. 제조년도 - g. 제조월 - h. 배치 번호 - i. 개별 식별번호 - j. 기준 - k. 사용 설명서를 주의 깊게 읽는다 - l. 모델 확인

원자재 또는 제조상의 결함에 대해 3년간의 보증기간을 갖는다. 제외: 일반적인 마모 및 찌김, 산화, 제품 변형 및 개조.

부적절한 보관, 올바르게 사용하지 않은 유지 관리, 사용상 부주의, 제작 용도 이외의 사용 등.

### 추적 가능성과 제품 부호

a. 본 PPE 장비 제조 인정 기관 - b. EU 유형 시험 수행 기관 - c. 추적 가능성: 데이터 매트릭스 - d. 직경 - e. 일련 번호 - f. 제조년도 - g. 제조월 - h. 배치 번호 - i. 개별 식별번호 - j. 기준 - k. 사용 설명서를 주의 깊게 읽는다 - l. 모델 확인

원자재 또는 제조상의 결함에 대해 3년간의 보증기간을 갖는다. 제외: 일반적인 마모 및 찌김, 산화, 제품 변형 및 개조.

부적절한 보관, 올바르게 사용하지 않은 유지 관리, 사용상 부주의, 제작 용도 이외의 사용 등.

### 추적 가능성과 제품 부호

a. 본 PPE 장비 제조 인정 기관 - b. EU 유형 시험 수행 기관 - c. 추적 가능성: 데이터 매트릭스 - d. 직경 - e. 일련 번호 - f. 제조년도 - g. 제조월 - h. 배치 번호 - i. 개별 식별번호 - j. 기준 - k. 사용 설명서를 주의 깊게 읽는다 - l. 모델 확인

원자재 또는 제조상의 결함에 대해 3년간의 보증기간을 갖는다. 제외: 일반적인 마모 및 찌김, 산화, 제품 변형 및 개조.

부적절한 보관, 올바르게 사용하지 않은 유지 관리, 사용상 부주의, 제작 용도 이외의 사용 등.

### 추적 가능성과 제품 부호

a. 본 PPE 장비 제조 인정 기관 - b. EU 유형 시험 수행 기관 - c. 추적 가능성: 데이터 매트릭스 - d. 직경 - e. 일련 번호 - f. 제조년도 - g. 제조월 - h. 배치 번호 - i. 개별 식별번호 - j. 기준 - k. 사용 설명서를 주의 깊게 읽는다 - l. 모델 확인

원자재 또는 제조상의 결함에 대해 3년간의 보증기간을 갖는다. 제외: 일반적인 마모 및 찌김, 산화, 제품 변형 및 개조.

부적절한 보관, 올바르게 사용하지 않은 유지 관리, 사용상 부주의, 제작 용도 이외의 사용 등.

### 추적 가능성과 제품 부호

a. 본 PPE 장비 제조 인정 기관 - b. EU 유형 시험 수행 기관 - c. 추적 가능성: 데이터 매트릭스 - d. 직경 - e. 일련 번호 - f. 제조년도 - g. 제조월 - h. 배치 번호 - i. 개별 식별번호 - j. 기준 - k. 사용 설명서를 주의 깊게 읽는다 - l. 모델 확인

원자재 또는 제조상의 결함에 대해 3년간의 보증기간을 갖는다. 제외: 일반적인 마모 및 찌김, 산화, 제품 변형 및 개조.

부적절한 보관, 올바르게 사용하지 않은 유지 관리, 사용상 부주의, 제작 용도 이외의 사용 등.

### 추적 가능성과 제품 부호

a. 본 PPE 장비 제조 인정 기관 - b. EU 유형 시험 수행 기관 - c. 추적 가능성: 데이터 매트릭스 - d. 직경 - e. 일련 번호 - f. 제조년도 - g. 제조월 - h. 배치 번호 - i. 개별 식별번호 - j. 기준 - k. 사용 설명서를 주의 깊게 읽는다 - l. 모델 확인

원자재 또는 제조상의 결함에 대해 3년간의 보증기간을 갖는다. 제외: 일반적인 마모 및 찌김, 산화, 제품 변형 및 개조.

부적절한 보관, 올바르게 사용하지 않은 유지 관리, 사용상 부주의, 제작 용도 이외의 사용 등.

### 추적 가능성과 제품 부호

a. 본 PPE 장비 제조 인정 기관 - b. EU 유형 시험 수행 기관 - c. 추적 가능성: 데이터 매트릭스 - d. 직경 - e. 일련 번호 - f. 제조년도 - g. 제조월 - h. 배치 번호 - i. 개별 식별번호 - j. 기준 - k. 사용 설명서를 주의 깊게 읽는다 - l. 모델 확인

원자재 또는 제조상의 결함에 대해 3년간의 보증기간을 갖는다. 제외: 일반적인 마모 및 찌김, 산화, 제품 변형 및 개조.

부적절한 보관, 올바르게 사용하지 않은 유지 관리, 사용상 부주의, 제작 용도 이외의 사용 등.

### 추적 가능성과 제품 부호

a. 본 PPE 장비 제조 인정 기관 - b. EU 유형 시험 수행 기관 - c. 추적 가능성: 데이터 매트릭스 - d. 직경 - e. 일련 번호 - f. 제조년도 - g. 제조월 - h. 배치 번호 - i. 개별 식별번호 - j. 기준 - k. 사용 설명서를 주의 깊게 읽는다 - l. 모델 확인

원자재 또는 제조상의 결함에 대해 3년간의 보증기간을 갖는다. 제외: 일반적인 마모 및 찌김, 산화, 제품 변형 및 개조.

부적절한 보관, 올바르게 사용하지 않은 유지 관리, 사용상 부주의, 제작 용도 이외의 사용 등.

### 추적 가능성과 제품 부호

a. 본 PPE 장비 제조 인정 기관 - b. EU 유형 시험 수행 기관 - c. 추적 가능성: 데이터 매트릭스 - d. 직경 - e. 일련 번호 - f. 제조년도 - g. 제조월 - h. 배치 번호 - i. 개별 식별번호 - j. 기준 - k. 사용 설명서를 주의 깊게 읽는다 - l. 모델 확인

원자재 또는 제조상의 결함에 대해 3년간의 보증기간을 갖는다. 제외: 일반적인 마모 및 찌김, 산화, 제품 변형 및 개조.

부적절한 보관, 올바르게 사용하지 않은 유지 관리, 사용상 부주의, 제작 용도 이외의 사용 등.

### 추적 가능성과 제품 부호

a. 본 PPE 장비 제조 인정 기관 - b. EU 유형 시험 수행 기관 - c. 추적 가능성: 데이터 매트릭스 - d. 직경 - e. 일련 번호 - f. 제조년도 - g. 제조월 - h. 배치 번호 - i. 개별 식별번호 - j. 기준 - k. 사용 설명서를 주의 깊게 읽는다 - l. 모델 확인

원자재 또는 제조상의 결함에 대해 3년간의 보증기간을 갖는다. 제외: 일반적인 마모 및 찌김, 산화, 제품 변형 및 개조.

부적절한 보관, 올바르게 사용하지 않은 유지 관리, 사용상 부주의, 제작 용도 이외의 사용 등.

### 추적 가능성과 제품 부호

a. 본 PPE 장비 제조 인정 기관 - b. EU 유형 시험 수행 기관 - c. 추적 가능성: 데이터 매트릭스 - d. 직경 - e. 일련 번호 - f. 제조년도 - g. 제조월 - h. 배치 번호 - i. 개별 식별번호 - j. 기준 - k. 사용 설명서를 주의 깊게 읽는다 - l. 모델 확인

원자재 또는 제조상의 결함에 대해 3년간의 보증기간을 갖는다. 제외: 일반적인 마모 및 찌김, 산화, 제품 변형 및 개조.

คู่มือการใช้งานนี้ อธิบายให้ทราบถึงวิธีการใช้อุปกรณ์อย่างถูกต้อง ใ้ระบุข้อมูลทางเทคนิคและการใช้งาน

เครื่องหมายคำเตือนได้บอกให้คุณทราบถึงอันตรายบางส่วนที่อาจเกิดขึ้นจากการใช้งานของอุปกรณ์ แต่ไม่อาจบอกได้ทั้งหมด ตรวจสอบที่ Petzl.com เพื่อหาข้อมูลเพิ่มเติมล่าสุด

เป็นความรับผิดชอบของคุณในการมีระดับองค์ความรู้และการใช้อุปกรณ์อย่างถูกต้อง ข้อผิดพลาดในการใช้อุปกรณ์จะทำให้เกิดอันตราย คิดคือ Petzl หรือตัวแทนจำหน่ายนี้ไม่มีข้อสงสัย หรือไม่เข้าใจข้อความในคู่มือนี้

## 1. ส่วนที่เกี่ยวข้องกัน

อุปกรณ์นี้เป็นอุปกรณ์ป้องกันกับส่วนบุคคล (PPE) ใช้สำหรับขึ้นยังการตก MICRO SWIVEL

ตัวเชื่อมต่อแบบกระดิ่ง

อุปกรณ์นี้จะต้องไม่ใช้รับน้ำหนักเกินกว่าที่ระบุไว้หรือไม่นำไปใช้ในวัตถุประสงค์อย่างอื่นนอกเหนือจากที่ได้ถูกออกแบบมา

### ความปลอดภัยขอ

#### คำเตือน

**กิจกรรมที่เกี่ยวข้องกับการใช้อุปกรณ์นี้ เป็นสิ่งที่เป็นอันตราย ผู้ใช้ต้องมีความรู้รับผิดชอบต่อการกระทำที่ตัดสินใจและความปลอดภัย**

ก่อนการใช้อุปกรณ์นี้ จะต้อง

- อ่านและทำความเข้าใจคู่มือการใช้งาน
- การฝึกฝนโดยเฉพาะเพื่อการใช้งานที่ถูกต้อง
- ทำความคุ้นเคยกับความสามารถและข้อจำกัดในการใช้งานของมัน
- เข้าใจและยอมรับความเสี่ยงที่เกี่ยวข้อง

**การขาดความระมัดระวังและละเลยต่อข้อมูลนี้ อาจมีผลให้เกิดการบาดเจ็บสาหัสหรืออาจถึงชีวิต**

อุปกรณ์นี้จะต้องถูกใช้งานโดยผู้ที่มีความสามารถเพียงพอและมีควมรับผิดชอบหรือใช้ในสถานที่ที่อยู่ในความรับผิดชอบโดยตรงหรือควบคุมได้โดยผู้เชี่ยวชาญ

เป็นความรับผิดชอบของผู้ใช้งานต่อวิธีการใช้ การตัดสินใจความปลอดภัย และยอมรับในผลที่เกิดขึ้นจากวิธีการนั้น ไม่ควรใช้อุปกรณ์นี้ถ้าคุณไม่สามารถ หรือไม่อยู่ในสภาวะที่รับผิดชอบต่อความเสี่ยงที่จะเกิดขึ้นหรือไม่เข้าใจข้อความในคู่มือการใช้งาน

## 2. ความแข็งแรง

ข้อจำกัดในการรับแรงกระทำ 2.5 kN

แรงกระทำที่จะทำให้อุปกรณ์เสียหาย 23 kN

## 3. ชื่อของส่วนประกอบ

(1) ลำตัว (2) หมุดยึด (3) ช่องว่าง (4) สกรู (5) O-ring (6) รูเชื่อมต่อ (7)

วงแหวนลิดยึดตำแหน่ง

วัสดุประกอบหลัก อลูมิเนียมอัลลอยด์ เหล็ก

## 4. การตรวจสอบ จุดตรวจสอบ

ความปลอดภัยของคุณขึ้นอยู่กับความสมบูรณ์ของอุปกรณ์ของคุณ

Petzl แนะนำให้ตรวจสอบเช็คและเช็คของอุปกรณ์โดยผู้เชี่ยวชาญ อย่างน้อยทุก 12 เดือน (ขึ้นอยู่กับข้อกำหนดของประเภทและสภาพการใช้งาน) คำเตือน การใช้งานอย่างเข้มข้น อาจเป็นสาเหตุที่ทำให้คุณต้องทำการตรวจสอบเช็คอุปกรณ์ PPE ความถี่มากขึ้น ทำตามขั้นตอนที่แสดงไว้ที่ Petzl.com บันทึกผลการตรวจเช็ค PPE ลงในแบบฟอร์มการตรวจเช็ค ชนิด รุ่น ข้อมูลของโรงงานผู้ผลิต หมายเลขลำดับการผลิต หรือหมายเลขกำกับอุปกรณ์ วันที่ของการผลิต วันที่ส่งชื่อ วันที่ใช้งานครั้งแรก กำหนดการตรวจสอบเช็คครั้งต่อไป ปัญหาที่พบ ความคิดเห็น ช่องขงตรวจสอบหรือลายเซ็น

**ก่อนการใช้งานแต่ละครั้ง**

ตรวจเช็คว่าไม่มีร่องรอยแตกร้าว บิดรูปทรง หรือมีสนิมกัดกร่อน

โดยเฉพาะอย่างยิ่งบนลำตัว หมุดยึดและช่องว่าง ตรวจเช็คว่าทั้งสองส่วนถูกใส่ตัวหมุนได้อย่างอิสระ ตรวจเช็คว่าวงแหวนลิดยึดอยู่ตรงตำแหน่ง และตัวลิดยึดเชื่อมต่อดีในตำแหน่งแกนหลัก

**ระหว่างการใช้งาน**

เป็นเรื่องสำคัญอย่างยิ่งที่ต้องตรวจสอบสภาพของอุปกรณ์อยู่เป็นประจำ และการต่อเชื่อมอุปกรณ์เข้ากับอุปกรณ์ตัวอื่นในระบบ แนะนำว่าทุกชิ้นส่วนของอุปกรณ์อยู่ในตำแหน่งที่ถูกต้องกับชิ้นส่วนอื่น

## 5. ความเข้ากันได้

ตรวจเช็คว่าอุปกรณ์นี้ สามารถใช้งานเข้ากันได้กับอุปกรณ์อื่นในระบบ (เข้ากันได้ = ใช้งานด้วยกันได้โดยไม่ติดขัด)

อุปกรณ์ที่นำมาใช้งานร่วมกับMICRO SWIVEL จะต้องสอดคล้องกับข้อกำหนดมาตรฐานที่ใช้บังคับในแต่ละประเทศ (เช่น EN 354 เป็นมาตรฐานเกี่ยวกับเชือกขึ้น)

## 6. การติดตั้ง

ทำการติดตั้งในพื้นที่ที่ไม่ทำให้สลักหรือสกรูหล่นหาย

แน่ใจว่ามี O-ring ติดอยู่บนสกรู O-ring ช่วยป้องกันการคลายตัวของสกรู ในกรณีที่ไม่ได้หมุนเกลียวตมแรงหมุนที่ถูกต้อง ถ้า O-ring สูญหายไป ให้ติดต่อแผนกบริการหลังการขายของPetzl หรือผู้แทนจำหน่าย

หมุนสกรูให้แน่นหนาดี และตรวจเช็คว่าไม่คลายออกจากสลัก MICRO SWIVEL จะปลอดภัยเมื่อได้ปิดสลักและขันสกรูแน่นดีแล้วเท่านั้น การกดน้ำหนักที่ด้านอื่นของ MICRO SWIVEL (เช่น ด้วยสกรูที่หมุนไม่แน่นหาดีพอ) เป็นสิ่งอันตรายและอาจทำให้ความแข็งแรงลดลง

MICRO SWIVEL ต้องติดตั้งครั้งหนึ่งไว้อย่างถาวร (ไม่ควรใช้ลิดยึด/ถอดออกบ่อยๆ)

## 7. การติดตั้ง swivel ตัวเชื่อมต่อ

ตัวswivel มีความแข็งแรงมากที่สุดเมื่อแรงกดลงด้านแกนหลักของมัน

หลีกเลี่ยงการกดแรงที่สลักของ MICRO SWIVEL หลีกเลี่ยงการครูดเสียดสี หรือการรับน้ำหนักจากส่วนที่ยื่นออกมาจากโครงสร้าง

ให้ระบบอยู่ในตำแหน่งตั้งเพื่อหลีกเลี่ยงการติดตั้งทางของ MICRO SWIVEL

หรือตัวเชื่อมต่อ

## 8. ข้อมูลเพิ่มเติม

อุปกรณ์นี้ได้ผลิตตามข้อกำหนดมาตรฐาน (EU) 2016/425 ในเรื่อง อุปกรณ์ป้องกันกับส่วนบุคคล EU รายละเอียดขอรับรองมาตรฐาน สามารถหาได้ที่ Petzl.com

- ในระบบขึ้นยังการตก ให้คำนวณความยาวของตัวเชื่อมต่อใดๆ ที่อาจมีผลต่อระยะทางของการตกด้วย คุณจะต้องมีแผนการผู้รู้ และวิธีการที่ได้ข้อรับรองไว้ในกรณีที่ประสบความยุ่งยากขึ้นในขณะที่ใช้อุปกรณ์นี้

- จุดผูกยึดในระบบ จะต้องอยู่เหนือตำแหน่งของผู้ใช้งาน และทำตามข้อกำหนดของมาตรฐาน EN 795 (ความแข็งแรงต้องไม่น้อยกว่า 12 kN)
- ในระบบขึ้นยังการตกเป็นสิ่งสำคัญที่จะต้องตรวจสอบเช็คพื้นที่ว่างด้านใต้ของผู้ใช้งานก่อนการใช้งานทุกครั้ง เพื่อหลีกเลี่ยงการหล่นไปกระแทกกับพื้นหรือสิ่งกีดขวางในกรณีที่มีการตกเกิดขึ้น

- ต้องแน่ใจว่า จุดผูกยึดอยู่ในตำแหน่งที่ถูกต้องเพื่อลดความเสี่ยงและระยะทางของการตก
- สายรัดนิรภัยเป็นเพียงอุปกรณ์ที่ช่วยพยุงร่างกาย ในระบบขึ้นยังการตกเท่านั้น
- เมื่อใช้อุปกรณ์หลายชนิดร่วมกันอาจเกิดผลร้ายต่อความปลอดภัยกับอุปกรณ์ชนิดหนึ่งถูกลดประสิทธิภาพลงด้วยส่วนประกอบที่ความปลอดภัยของอุปกรณ์ชนิดอื่น
- ลำตัวอื่น อันตราย ดูแลอุปกรณ์โดยหลีกเลี่ยงการถูกสัมผัสกับสารกัดกร่อนหรือวัสดุที่มีพื้นผิวแหลมคม
- ผู้ใช้งานต้องมีสภาพร่างกายแข็งแรง เหมาะกับกิจกรรมในที่สูง คำเตือน การห้อยตัวอยู่ในสายรัดสะโพกเป็นเวลานานอาจมีผลทำให้เกิดการบาดเจ็บสาหัสหรืออาจถึงชีวิต
- คู่มือการใช้งานของอุปกรณ์แต่ละชนิดที่ใช้เชื่อมต่อกับอุปกรณ์นี้ต้องปฏิบัติตามอย่างเคร่งครัด
- ถ้าอุปกรณ์ ถูกส่งไปจำหน่ายยังนอกอาณาเขตของประเทศผู้เป็นแหล่งผลิต ตัวแทนจำหน่ายจะต้องจัดทำคู่มือการใช้งานในภาษาท้องถิ่นของประเทศที่อุปกรณ์นี้ถูกนำไปใช้งาน
- แจ้งว่าป้ายเครื่องหมายที่ติดบนอุปกรณ์สามารถอ่านได้ชัดเจน

**ควรยกเลิกการใช้งานเมื่อไร**

ข้อควรระวัง ในกิจกรรมที่มีการใช้อุปกรณ์อย่างรุนแรงอาจทำให้อุปกรณ์ต้องถูกเลิกใช้แม้หลังจากการใช้งานเพียงครั้งเดียว ทั้งนี้ ขึ้นอยู่กับชนิดของการใช้งานและสภาพแวดล้อม (สภาพที่เห็นหยวน สถานที่ใกล้ทะเลลึกของมิดัม สภาพอากาศที่รุนแรง สารเคมี)

อุปกรณ์จะต้องเลิกใช้ เมื่อ

- ได้เคยมีการตกกระชากอย่างรุนแรง (หรือเกินขีดจำกัด)
- เมื่อไม่ผ่านการตรวจเช็คสภาพ เมื่อมีข้อสงสัยหรือไม่แน่ใจ
- เมื่อไม่ทราบถึงประวัติการใช้งานมาก่อน

- เมื่อครุ่น ลำสมิยจากการเปลี่ยนกฎเกณฑ์มาตรฐานเทคนิค หรือ

ความเข้ากันไม่ได้กับอุปกรณ์อื่น

ทำลายอุปกรณ์เพื่อหลีกเลี่ยงการนำกลับมาใช้อีก

**สัญลักษณ์**

**A. ไม่จำกัดอายุการใช้งาน - B. สภาพภูมิอากาศ ที่สามารถใช้งานได้ - C.**

**ข้อควรระวังการใช้งาน - D. การทำความสะอาด - E. ทำที่แห้ง - F. การเก็บรักษา/การขนส่ง - G. การบำรุงรักษา - H. การติดตั้งเพิ่มเติม/การซ่อมแซม (ไม่อนุญาตให้ทำภายนอกโรงงานของ Petzl ยกเว้นส่วนที่สามารถใช้ทดแทนได้) - I. คำถาม/ติดต่อ**

### อุปกรณ์มีการรับประกันเป็นเวลา 3 ปี

เกี่ยวกับวัสดุดิบหรือความบกพร่องจากการผลิต ข้อยกเว้นจากการรับประกัน การชำรุดบกพร่องจากการใช้งานตามปกติ ปฏิบัติจากสารเคมี การแก้ไขเปลี่ยนแปลง การเก็บรักษาไม่ถูกต้อง ความเสียหายจากอุบัติเหตุ ความประมาทเลินเล่อ การนำไปใช้ในนอกเหนือจากที่อุปกรณ์ได้ถูกออกแบบไว้

### เครื่องหมายและข้อมูล

- หัวข้อสำคัญของควบคุมการผลิตของอุปกรณ์ PPE นี้
- ชื่อเฉพาะที่บอกถึงการทดสอบผ่านมาตรฐาน EU - c. การสืบมาตรฐาน ข้อมูลหลังกำเนิด
- ขนาด
- หมายเลขลำดับ - f. ปีที่ผลิต - g. เดือนที่ผลิต - h. หมายเลขลำดับการผลิต
- หมายเลขกำกับตัวอุปกรณ์ - j. มาตรฐาน - k. ข้อมูลการใช้งานใช้โดยละเอียด - l. ข้อมูลระบุรุ่น