

Borgholm Handdukstork

BVC1360 / BVE1360 och BKC1360 / BKE1360



TEKNISK SPECIFIKATION:

Yta: Krom / Vit RAL 9003.

Bredd: 600 mm. Höjd: 1300 mm. (1420 mm inkl. elpatron). Djup: 125-135 mm. c/c röranslutning: 559 mm.

Röranslutning: ½ RG neråt.

Effekt W (dt50/dt30): se tabell nedan.

Temperaturområde: 0 - 60 °C. Vikt netto: se tabell nedan. Vikt inkl. emballage: se tabell nedan.

Elversioner: 230V 600W, IP-Klass IP44.

Vätskefyllning: Vatten-glykol delar 8/2. Vätskevolym: se tabell.

Art.nr.	Namn	Effekt W	Not.	Best.nr.	RSK-nr.	Fyllnadsvol.	Vikt netto	Vikt inkl. emballage
BVC1360	Borgholm grundversion vit	716/372	OBS! EJ för VVC	BVC1360	8756294	7,58 lit	13,02 kg	15,84 kg
BVE1360	Borgholm elversion vit	600	Inkl. PV6 elpatron	BVE1360	8756224	7,58 lit	20,96 kg	25,22 kg
BKC1360	Borgholm grundversion krom	716/372	OBS! EJ för VVC	BKC1360	8756303	6,12 lit	15,26 kg	18,12 kg
BKE1360	Borgholm elversion krom	600	Inkl. PK6 elpatron	BKE1360	8756233	6,12 lit	21,74 kg	26,06 kg

Notera:

Elversioner levereras monteringsklara med steglös elpatron och fabriksfylld med vätska.

Elpatronen är standardmonterad på höger sida sett framifrån. OBS! Om elpatronen ska sitta på vänster sida, säg till vid beställning.

OBS! Denna handdukstork får EJ kopplas på VVC-system.

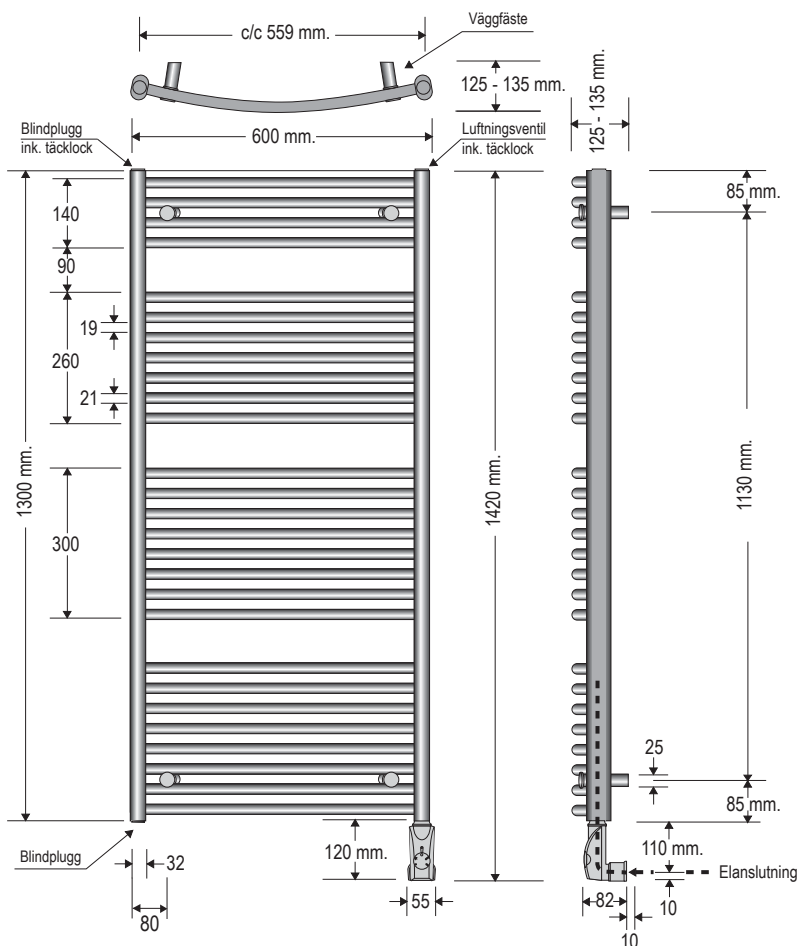

OBS! BORRA ALDRIG HÅL I VÄGGEN UTAN ATT FÖRST HA KONTROLLERAT MÅTTEN PÅ DET AKTUELLA EXEMPLARET.

Det kan finnas mindre måttskillnader. Nordhem fritar sig allt ansvar om förborring skett utan att ha följt monteringsanvisningen.

Handdukstorken ska monteras av behörig VVS/EI-installatör.

Nordhem förbehåller sig rätten att utan föregående meddelande göra ändringar i produktens tekniska specifikation.

Nordhem Värme AB

Tel: 031 - 23 25 27

Utängarna 26

Fax: 031 - 55 55 79

SE-417 48 Göteborg

info@nordhem.se

www.nordhem.se