

- I** - **ISTRUZIONI ORIGINALI**
RIVETTATRICE OLEOPNEUMATICA
PER RIVETTI Ø 2,4 ÷ Ø 6*
(*Ø 6 SOLO ALLUMINIO)
ISTRUZIONI D'USO - PARTI DI RICAMBIO
- GB** - **TRANSLATION OF ORIGINAL INSTRUCTIONS**
HYDROPNEUMATIC RIVETING TOOL
FOR RIVETS Ø 2,4 ÷ Ø 6*
(*Ø 6 ALU ONLY)
INSTRUCTIONS FOR USE - SPARE PARTS
- F** - **TRADUCTION DES INSTRUCTIONS ORIGINALES**
OUTIL À RIVETER OLÉOPNEUMATIQUE
POUR RIVETS Ø 2,4 ÷ Ø 6*
(*Ø 6 ALU SEULEMENT)
MODE D'EMPLOI - PIECES DETACHEES
- D** - **ÜBERSETZUNG VON ORIGINALANLEITUNGEN**
PNEUMATISCH-HYDRAULISCHES WERKZEUG
FÜR BLINDNIETE Ø 2,4 ÷ Ø 6*
(*Ø 6 NUR FÜR ALU)
BEDIENUNGSANLEITUNG - ERSATZTEILE
- E** - **TRADUCCION DE LAS ISTRUCCIONES ORIGINALES**
REMACHADORA OLEONEUMATICA
PARA REMACHES Ø 2,4 ÷ Ø 6*
(*Ø 6 SOLO EN ALUMINIO)
ISTRUCCIONES DE USO - PIEZAS DE REPUESTO
- PL** - **TŁUMACZENIE ORYGINALNEJ INSTRUKCJI**
NITOWNICA PNEUMATYCZNO-HYDRAULICZNA
DO NITÓW Ø 2,4-6 MM*
(*Ø 6 MM TYLKO ALU)
INSTRUKCJA OBSŁUGI - CZĘŚCI ZAMIENNE
- RUS** - **ПЕРЕВОД ОРИГИНАЛЬНЫХ ИНСТРУКЦИЙ**
ГИДРОПНЕВМАТИЧЕСКИЙ ИНСТРУМЕНТ
ДЛЯ ЗАКЛЕПОК Ø 2,4 ÷ Ø 6*
(*Ø 6 ИСКЛЮЧИТЕЛЬНО ИЗ АЛЛЮМИНИЯ)
ИНСТРУКЦИИ ПОА ИСПОЛЬЗОВАНИЮ - ЗАПАСНЫЕ ЧАСТИ
- PT** - **TRADUÇÃO DAS INSTRUÇÕES ORIGINAIS**
REBITADORA OLEO-PNEUMÁTICA
PARA REBITES Ø 2,4 ÷ Ø 6*
(* SÓ EM ALUMÍNIO)
INSTRUÇÕES DE UTILIZAÇÃO – PEÇAS SOBRESSALENTES

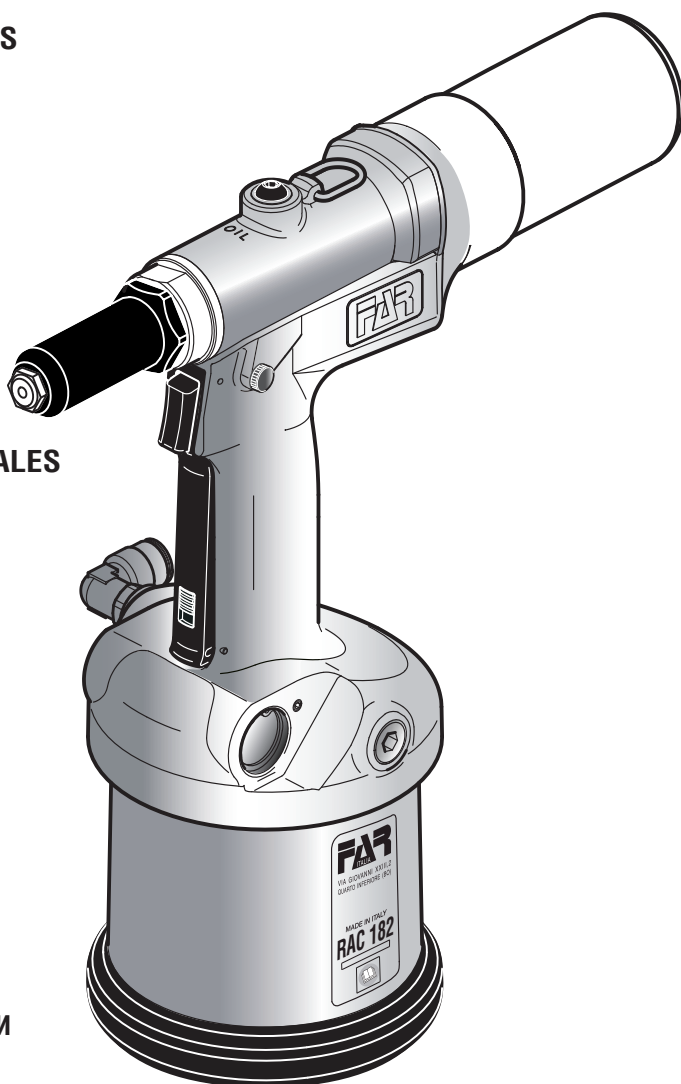

1 **INDICE**

DICHIARAZIONE DI CONFORMITÀ 4
 GARANZIA 5
 NOTE GENERALI E CAMPO DI APPLICAZIONE 6
 AVVERTENZE E MISURE DI SICUREZZA 10
 IDENTIFICAZIONE DELLA RIVETTATRICE 14
 DATI TECNICI 16
 PARTI PRINCIPALI 18
 USO DELLA RIVETTATRICE 20
 Aspirazione Comandata (Impostazioni Di Fabbrica) 20
 Aspirazione Chiusa 22
 Aspirazione Sempre Attiva 24
 Recupero del chiodo tranciato 26
 MANUTENZIONE MORSETTI E CAMBIO DI FORMATO 28
 RABBOCCO OLIO CIRCUITO OLEODINAMICO 30
 MANUTENZIONE PERIODICA 32
 SMALTIMENTO DELLA RIVETTATRICE 32
 RISOLUZIONE DEI PROBLEMI 34
 PARTI DI RICAMBIO 42
 ACCESSORI 52

GB **INDEX**

DECLARATION OF CONFORMITY 4
 GUARANTEE 5
 GENERAL NOTES AND USE 6
 SAFETY MEASURES AND REQUIREMENTS 10
 TOOL IDENTIFICATION 14
 TECHNICAL DATA 16
 MAIN COMPONENTS 18
 HOW TO USE YOUR RIVETING TOOL 20
 Controlled suction (factory settings) 20
 Suction off 22
 Suction always on 24
 Broken mandrel recovery 26
 CLAMPS MAINTENANCE AND CHANGE OF SIZE 28
 TOOPING UP THE OIL-DYNAMIC CIRCUIT 30
 REGULAR MAINTENANCE 32
 DISPOSAL OF THE RIVETING TOOL 32
 TROUBLE SHOOTING 35
 SPARE PARTS 43
 ACCESSORIES 52

F **INDEX**

DÉCLARATION DE CONFORMITÉ 4
 GARANTIE 5
 NOTES GÉNÉRALES ET CHAMP D'APPLICATION 6
 INSTRUCTIONS ET MESURES DE SECURITE 10
 IDENTIFICATION DE L'OUTIL À RIVETER 14
 DONNÉES TECHNIQUES 16
 PIECES PRINCIPALES 18
 MODE D'EMPLOI 20
 Aspiration commandée (Réglage d'usine) 20
 Aspiration fermée 22
 Aspiration toujours active 24
 Récupération des clous coupés 26
 MORS ENTRETIEN ET CHANGEMENT DE FORMAT 28
 REMPLISSAGE DE L'HUILE DU CYRCUIT HYDRAULIQUE 30
 MAINTENANCE PÉRIODIQUE 32
 RECYCLAGE DE LA RIVETEUSE 32
 DÉPANNAGE 36
 PIECES DETACHEES 44
 ACCESSORIES 52

D **INHALTSVERZEICHNIS**

KONFORMITÄTSEKLRÄRUNG 4
 GARANTIE 5
 ALLGEMEINES UND HANDHABUNG 6
 SICHERHEITSMASSNAHMEN UND BESTIMMUNGEN 10
 WERKZEUGIDENTIFIZIERUNG 14
 TECHNISCHE DATEN 16
 HAUPTTEILEN 19
 GEBRAUCK DES NIETWERKZEUGS 20
 Gesteuerte Absaugung (Werkseinstellungen) 20
 Geschlossene Absaugung 22
 Absaugung immer aktiv 24
 Auswurf des abgerissenen nietdornes 26
 SPANNBACKEN WARTUNG UND DIMENSIONSWECHSEL 28
 AUFFÜLLEN DES ÖLS DES ÖLDYNAMISCHEN KREISLAUFS 30
 REGELMÄSSIGE WARTUNG 32
 ENTSORGUNG DER NIETMASCHINE 32
 FEHLERBEHEBUNG 37
 ERSATZTEILE 45
 ZUBEHÖR 52

E INDICE

DECLARACIÓN DE CONFORMIDAD	4
GARANTÍA	5
NOTAS GENERALES Y AMBITO DE APLICACION	7
ADVERTENCIAS Y MEDIDAS DE SALVAGUARDIA	11
IDENTIFICACION DE LA REMACHADORA	14
DATOS TECNICOS	17
PARTES PRINCIPALES	19
USO DE LA REMACHADORA	20
Aspiración accionada (Regulación de fábrica)	20
Aspiración cerrada	22
Aspiración siempre activa	24
Recuperación de vástago cortado	26
MANTENIMIENTO MORDENTES Y VARIACION DE TAMAÑO	28
LLENADO DE ACEITE DEL CIRCUITO OLEODINAMICO	30
MANUTENCIÓN PERIÓDICO	33
ELIMINACIÓN DE LA REMACHADORA	33
RESOLUCIÓN DE PROBLEMAS	38
PIEZAS DE REPUESTO	46
ACCESORIOS	52

PL SPIS TREŚCI

DEKLARACJA ZGODNOŚCI	4
GWARANCJA	5
UWAGI OGÓLNE I ZAKRES ZASTOSOWANIA NITOWNICY	7
BEZPIECZNA PRACA Z NARZĘDZIEM	11
IDENTYFIKACJA NARZĘDZIA	15
DANE TECHNICZNE	17
GŁÓWNE CZĘŚCI SKŁADOWE	19
EKSPLOATACJA NITOWNICY	21
Zasysanie nadzorowane (ustawienie fabryczne)	21
Zasysanie wyłączone	23
Zasysanie zawsze aktywne	25
Odzyskiwanie ściętego gwoźdźca	27
KONSERWACJA ZACISKÓW I ZMIANA ROZMIARÓW	29
UZUPEŁNIANIE POZIOMU OLEJU W OBWODZIE HYDRAULICZNYM	31
OBŚLUGA OKRESOWA	33
UTYLIZACJA ZUŻYTEGO NARZĘDZIA	33
ROZWIĄZYWANIE PROBLEMÓW	39
CZĘŚCI ZAMIENNE	47
AKCESORIA	52

RUS ОГЛАВЛЕНИЕ

ДЕКЛАРАЦИЯ СООТВЕТСТВИЯ	4
ГАРАНТИЙНЫЕ ОБЯЗАТЕЛЬСТВА	5
ОБЩИЕ ДАННЫЕ И СЕКТОР ПРИМЕНЕНИЯ	7
ПРИМЕЧАНИЯ И МЕРЫ ПРЕДОСТОРОЖНОСТИ	11
ИДЕНТИФИКАЦИЯ УСТАНОВОЧНОГО ИНСТРУМЕНТА	15
ТЕХНИЧЕСКИЕ ДАННЫЕ	17
ОСНОВНЫЕ УЗЛЫ	19
ИСПОЛЬЗОВАНИЕ УСТАНОВОЧНОГО ИНСТРУМЕНТА	21
Циклический отсос (стандартная заводская настройка)	21
Отсос закры	23
Отсос работает непрерывно	25
Возврат отрезанного гвоздя	27
ЗАМЕНА ЗАЖИМОВ И ИЗМЕНЕНИЕ РАЗМЕРА	29
ДОЛИВ МАСЛА В ГИДРАВЛИЧЕСКУЮ СИСТЕМУ	31
ПЕРИОДИЧЕСКОЕ ОБСЛУЖИВАНИЕ	33
ПЕРЕРАБОТКА ЗАКЛЕПЫВАЮЩИЕ ИНСТРУМЕНТЫ	33
ПОИСК НЕИСПРАВНОСТЕЙ	40
ЗАПАСНЫХ ЧАСТЕЙ	48
ПРИНАДЛЕЖНОСТИ	52

PT INDICE

DECLARAÇÃO DE CONFORMIDADE	4
GARANTIA	5
NOTAS GERAIS E CAMPO DE APLICAÇÃO	7
ADVERTÊNCIAS E MEDIDAS DE SEGURANÇA	11
IDENTIFICAÇÃO DA MÁQUINA DE REBITAR	15
DADOS TÉCNICOS	17
PARTES PRINCIPAIS	19
USO DA MÁQUINA DE REBITAR	21
Aspiração comandada (Configurações de fábrica)	21
Aspiração fechada	23
Aspiração sempre ativa	25
Recuperação prego cortado	27
MANUTENÇÃO DE MORDENTES E MUDANÇA DE TAMANHO	29
REABASTECIMENTO DE ÓLEO NO CIRCUITO HIDRÁULICO	31
MANUTENÇÃO PERIÓDICA	33
ELIMINAÇÃO DA MÁQUINA DE REBITAR	33
SOLUÇÃO DE PROBLEMAS	41
PEÇAS SOBRESSALENTES	49
ACCESORIOS	52

I

La sottoscritta Far S.r.l., con sede in Via Giovanni XXIII, 2 - Fraz. Quarto Inferiore - 40057 - Granarolo Emilia - Bologna - Italy,

DICHIARA

sotto la propria esclusiva responsabilità che la rivettatrice Modello: RAC 182 - Rivettatrice oleopneumatica

Utilizzo: per rivetti diam. 2,4-6 (6 solo alluminio) Numero di serie: vedi retro copertina, alla quale questa dichiarazione si riferisce è conforme ai requisiti essenziali di sicurezza della "Direttiva Macchine 2006/42/CE (e successive modificazioni ed integrazioni)" e "Supply of Machinery (Safety) Regulations 2008 – UK SI 2008 No. 1597".

La persona autorizzata a costituire il fascicolo tecnico risponde al nome di Massimo Generali, presso la Far S.r.l., con sede in Via Giovanni XXIII, 2 - Fraz. Quarto Inferiore - 40057 - Granarolo Emilia - Bologna - Italy.

GB

The undersigned Far S.r.l., having its office in Via Giovanni XXIII, 2 - Fraz. Quarto Inferiore - 40057 - Granarolo Emilia - Bologna - Italy, herewith

DECLARES

on its sole responsibility that the riveting machine Type: RAC 182 - Hydropneumatic tool

Application: for rivets diam. 2,4-6 (6 aluminium only), Serial number: see back cover which is the object of this declaration complies with the basic safety requirements established in the "Machinery Directive 2006/42/CE acknowledge (and subsequent amendments and integrations)" and "Supply of Machinery (Safety) Regulations 2008 – UK SI 2008 No. 1597".

The person who is authorized to create the technical brochure is Massimo Generali, c/o Far S.r.l., head office in Via Giovanni XXIII, 2 - Fraz. Quarto Inferiore - 40057 - Granarolo Emilia - Bologna - Italy.

F

La société Far S.r.l. soussignée avec siège à Via Giovanni XXIII, 2 - Fraz. Quarto Inferiore - 40057 - Granarolo Emilia - Bologna - Italy,

DECLARE

sous sa seule responsabilité que la riveteuse Modèle: RAC 182 - Pistolet oléopneumatique

Utilisation: pour rivets diam. 2,4-6 (6 alu seulement), uméro de série: voir la dos couverture à laquelle cette déclaration se rapporte est conforme aux conditions essentielles de sécurité requises par la "Directive Machines 2006/42/CE et modifications et intégrations successives" et "Supply of Machinery (Safety) Regulations 2008 – UK SI 2008 No. 1597".

La personne autorisée à constituer le dossier technique est Massimo Generali chez FAR S.r.l., avec siège à Via Giovanni XXIII, 2 - Fraz. Quarto Inferiore - 40057 - Granarolo Emilia - Bologna - Italy.

D

Die Unterzeichnete, Fa. Far S.r.l., mit Sitz in Via Giovanni XXIII, 2 - Fraz. Quarto Inferiore - 40057 - Granarolo Emilia - Bologna - Italy,

ERKLÄRT

hiermit auf ihre alleinige Verantwortung, daß die Nietmaschine Typ: RAC 182 - Hydraulisch-pneumatisches Nietwerkzeug

Anwendung: für Blindniete mit Durchmesser 2,4-6 (6 nur für Alu), Seriennummer siehe Rückseite auf das sich diese Erklärung bezieht, den wesentlichen Sicherheitsanforderungen der "Maschinenrichtlinie 2006/42/CE (und den nachfolgenden Änderungen und Anfügungen entspricht)" und "Supply of Machinery (Safety) Regulations 2008 – UK SI 2008 No. 1597".

Der Berechtigte zur Bildung der technische Broschüre ist Massimo Generali, bei der Firma Far S.r.l., mit Sitz in Via Giovanni XXIII, 2 - Fraz. Quarto Inferiore - 40057 - Granarolo Emilia - Bologna - Italy.

E

La firmataria Far S.r.l., domiciliada en Via Giovanni XXIII, 2 - Fraz. Quarto Inferiore - 40057 - Granarolo Emilia - Bologna - Italy,

DECLARA

bajo su exclusiva responsabilidad que la remachadora Modelo: RAC 182 - Remachadora oleoneumática

Empleo: para remaches diam. 2,4-6 (6 este último sólo aluminio),

Número de serie: ver la contratapa a la cual la presente declaración se refiere corresponde a los requisitos esenciales de seguridad previstos por la "Directiva Maquinas 2006/42/CE (y sucesivas modificaciones e integraciones)" y "Supply of Machinery (Safety) Regulations 2008 – UK SI 2008 No. 1597". La persona autorizada a constituir el fascículo técnico es Massimo Generali, cerca FAR S.r.l., con sede en Via Giovanni XXIII, 2 - Fraz. Quarto Inferiore - 40057 - Granarolo Emilia - Bologna - Italy.

PL

Firma FAR S.r.l z siedzibą w Via Giovanni XXIII, 2 - Fraz. Quarto Inferiore - 40057 - Granarolo Emilia - Bologna - Italy,

DEKLARUJE

na własną i wyłączną odpowiedzialność, że nitownica Model: RAC 182 - Nitownica oleopneumatyczna

Zastosowanie: do nitów o średn. 2,4-6 (6 tylko aluminium), Numer seryjny patrz tylna okładka do której odnosi się niniejsza deklaracja, jest zgodna z wymogami bezpieczeństwa przewidzianymi przez "Dyrektywę Maszynową 2006/42/WE wraz (z późniejszymi zmianami i uzupełnieniami)" i "Supply of Machinery (Safety) Regulations 2008 – UK SI 2008 No. 1597". Osoba upoważniona do utworzenia dokumentacji technicznej to Massimo Generali z firmy Far S.r.l. mającej siedzibę w Via Giovanni XXIII, 2 - Fraz. Quarto Inferiore - 40057 - Granarolo Emilia - Bologna - Italy".

RUS

Нижеподписавшееся Far S.r.l., с местонахождением в Via Giovanni XXIII, 2 - Fraz. Quarto Inferiore - 40057 - Granarolo Emilia - Bologna - Italy,

ЗАЯВЛЯЕТ

под свою собственную исключительную ответственность, что заклёпывающий аппарат Модель: RAC 182 – Масляно – пневматический заклёпывающий аппарат Использование: для заклёпок diam. 2,4-6 (6 только алюминиевые) серийный номер: см. на внутренней стороне обложки, к которому это заявление относится, соблюдает основные требования безопасности, по « директивы по машинному оборудованию 2006/42/CE (и последующими модификациями и дополнениями)» и «Supply of Machinery (Safety) Regulations 2008 – UK SI 2008 No. 1597».

Уполномоченным лицом для создания технической документации является господин (Massimo Generali), в головном офисе компании Far S.r.l., который расположен по адресу: Via Giovanni XXIII, 2 - Fraz. Quarto Inferiore - 40057 - Granarolo Emilia - Bologna - Italy.

PT

A sociedade Far S.r.l. abaixo assinada, com sede em Via Giovanni XXIII, 2 - Fraz. Quarto Inferiore - 40057 - Granarolo Emilia - Bologna - Italy,

DECLARA

sob sua exclusiva responsabilidade que a máquina de rebitar Modelo: RAC 182 - Máquina de rebitar óleo-pneumática

Uso: para rebites diâ. 2,4-6 (6 só alumínio) , número de série: ver parte traseira da capa à qual esta declaração é referida, está em conformidade com os requisitos essenciais de segurança prescritos da "Diretiva de Máquinas 2006/42/CE (e sucessivas modificações e integrações)" e "Supply of Machinery (Safety) Regulations 2008 – UK SI 2008 No. 1597".

A pessoa autorizada a elaborar a brochura técnica é Massimo Generali, da Far S.r.l., com sede em Via Giovanni XXIII, 2 - Fraz. Quarto Inferiore - 40057 - Granarolo Emilia - Bologna - Italy.

Quarto Inferiore, 01-12-2021



Far S.r.l. - Massimo Generali

(Presidente del Consiglio di Amministrazione) / (Chairman of the Board of Directors)
 (Président du Conseil d'Administration) / (Vorsitzender des Verwaltungsrates)
 (Presidente del Consejo de Administración) / (Prezes Zarzadu)
 (Председатель Административного Совета) / (Presidente do Conselho de Administração)

**GARANZIA**

Le rivettatrici **FAR** sono coperte da garanzia di **12 mesi**. Il periodo di garanzia dell'attrezzo decorre dal momento della sua comprovata ricezione da parte dell'acquirente. La garanzia copre l'utente/acquirente quando l'**attrezzo** viene acquistato attraverso un rivenditore autorizzato e solo quando viene impiegato per gli usi per i quali è stato concepito. La garanzia non è valida se l'**attrezzo** non viene utilizzato e se non viene sottoposto a manutenzione come specificato nel manuale di istruzione e manutenzione. In caso di difetti o guasti la **FAR S.r.l.** si impegna unicamente a riparare e/o sostituire, a propria discrezione esclusiva, i componenti giudicati difettosi.

**GUARANTEE**

FAR riveting tools are covered by a **12-month** warranty. The tool warranty period starts on the date of delivery to the buyer, as specified in the relevant document. The warranty covers the user/buyer provided that the tool is purchased through an authorized dealer and only if it is used for the purposes for which it was conceived. The warranty shall not be valid if the tool is not used or maintained as specified in the instruction and maintenance handbook. In the event of defects or failures, **FAR S.r.l.** shall undertake solely to repair and/or replace the components it judges to be faulty.

**GARANTIE**

Les riveteuses **FAR** sont sous garantie pendant **12 mois**. La période de garantie de l'outil commence à partir du moment où il est avéré que son acquéreur en prend possession. La garantie couvre l'utilisateur/acquéreur quand l'outil est acheté chez un revendeur agréé et uniquement quand il est utilisé aux fins pour lesquelles il a été conçu. La garantie n'est pas valable si l'outil n'est pas utilisé et s'il n'est pas soumis à l'entretien tel qu'il est spécifié dans le manuel d'utilisation et d'entretien. En cas de défauts ou de pannes, la société **FAR S.r.l.** s'engage uniquement à réparer et/ou à remplacer, à sa seule discrétion, les composants jugés défectueux.

**GARANTIE**

Auf die Nietwerkzeuge von **FAR** wird eine Garantie von **12 Monaten** gewährt. Der Garantiezeitraum beginnt in dem Moment, in dem der Käufer das Gerät nachweislich in Empfang genommen hat. Die Garantie ist nur gültig, wenn das Gerät bei einem Vertragshändler erworben und ausschließlich zu den Zwecken verwendet wird, für die es konzipiert wurde. Die Garantie wird ungültig, wenn das Gerät nicht in Einklang mit den Anweisungen in der Betriebs- und Wartungsanleitung verwendet und gewartet wird. Die Firma **FAR s.r.l.** verpflichtet einzig zur Reparatur bzw. zum Austausch, nach ihrem ausschließlichen Ermessen, der Komponenten, die für mangelhaft befunden werden

**GARANTÍA**

Las remachadoras **FAR** cuentan con garantía de **12 meses**. El período de garantía de la herramienta comienza en el momento de su comprobada recepción de parte del comprador. La garantía protege al usuario/comprador cuando la herramienta es adquirida a través de un revendedor autorizado y solo cuando es utilizada para los usos previstos según su diseño. La garantía no es válida si la herramienta no es utilizada o no es sometida a mantenimiento de conformidad con las especificaciones del manual de instrucciones y mantenimiento. En caso de verificarse defectos o averías, **FAR S.r.l.** se compromete únicamente a reparar y/o sustituir, a su propia exclusiva discreción, los componentes estimados como defectuosos.

**GWARANCJA**

Nitownice FAR są objęte 12-miesięczną gwarancją. Okres gwarancyjny rozpoczyna się w chwili poświadzonego odbioru narzędzia przez klienta. Użytkownikowi / kupującemu przysługuje gwarancja, jeśli narzędzie zostało zakupione u autoryzowanego sprzedawcy i tylko w przypadku jego użytkowania zgodnie z przeznaczeniem. Gwarancja nie obowiązuje, jeśli narzędzie nie jest używane lub jeśli nie jest poddawane pracom konserwacyjnym opisanym w instrukcji obsługi i konserwacji. W przypadku wad lub usterek, firma FAR S.r.l. zobowiązuje się wyłącznie do naprawy i/ lub wymiany, według własnego uznania, komponentów uznanych za wadliwe.

**ГАРАНТИЙНЫЕ ОБЯЗАТЕЛЬСТВА**

Заклёпочные инструменты производства фирмы **Far** имеют гарантию на срок **12 месяцев**. Период гарантийного обслуживания начинается с момента документально подтвержденного факта получения прибора покупателем. Гарантийное обязательство распространяется на прибор, принадлежащий пользователю/покупателю при условии, что прибор был приобретен у официального дистрибьютора и только для предусмотренного в руководстве по эксплуатации и техническому обслуживанию использования. Гарантийное обязательство считается расторгнутым, если прибор не используется и не подвергается техническому обслуживанию в строгом соответствии с инструкциями в руководстве по эксплуатации и техническому обслуживанию. При наличии брака или повреждений Компания **Far S.r.l.** берет на себя только обязательство починить и/или заменить те детали, которые, по собственному усмотрению, будет считать бракованными.

**GARANTIA**

As máquinas de rebitar **FAR** são cobertas por uma garantia de **12 meses**. O período de garantia do aparelho inicia a partir do momento da sua receção comprovada por parte do cliente. A garantia cobre o utilizador/cliente quando o aparelho é adquirido por meio de um revendedor autorizado e apenas quando é usado para os usos para os quais foi concebido. A garantia não é válida se o aparelho não for usado e se não for submetido a manutenção como especificado no manual de instruções e manutenção. Em caso de defeitos ou avarias a FAR S.r.l. compromete-se apenas a reparar e/ou substituir, conforme o seu julgamento, os componentes considerados defeituosos.

**NOTE GENERALI E CAMPO DI APPLICAZIONE**

L'uso dell'utensile è finalizzato **esclusivamente** all'utilizzo di rivetti a strappo di diametro compreso tra \varnothing 2,4 e 6 mm.

Il diametro \varnothing 6 mm può essere impiegato solo per rivetti in alluminio.

Il sistema oleopneumatico utilizzato dalla rivettatrice **RAC 182** fornisce una maggior potenza rispetto al tradizionale sistema pneumatico su cui si basano altri modelli di rivettatrici. Ciò significa una drastica riduzione dei problemi dovuti all'usura dei componenti con conseguente aumento di affidabilità e durata. Le soluzioni tecniche adottate riducono le dimensioni e il peso della macchina rendendo la rivettatrice **RAC 182** assolutamente maneggevole. La possibilità di perdite dal sistema oleodinamico sono precluse dall'impiego di guarnizioni a tenuta che eliminano questo problema.

**GENERAL NOTES AND USE**

The tool must be used for rivets diam. 2,4 - 6 mm.

Diam 6 mm only in aluminium.

The **RAC 182** oil pneumatic system assures more power than the pneumatic system used for other models. That means a reduction in the problems due to the wear and tear of the components, therefore, there will be an increase in reliability. The technical solutions adopted reduce the dimensions and the weight of the tool which, for these reasons, make it very handy. The possibilities of leakage from the oil-dynamic system are eliminated by some sealed gaskets, which solve this problem.

**NOTES GÉNÉRALES ET CHAMP D'APPLICATION**

L'outil à riveter **ne peut être utilisé** que pour rivets de \varnothing 2,4 à 6 mm.

Le \varnothing 6 mm pour rivets en aluminium.

Le système oléopneumatique de l'outil **RAC 182** permet d'obtenir une puissance supérieure par rapport au système pneumatique traditionnel. Cela signifie une réduction des problèmes provoqués par l'usure des composants, donc, une plus grande longévité. Les solutions techniques adoptées réduisent les dimensions et le poids du pistolet en la rendant très maniable. Les risques de fuites du système oléodynamique sont éliminés par l'utilisation de joints à haute résistance.

**ALLGEMEINES UND ANWENDUNGSBEREICH**

Das Werkzeug soll **nur** für Blindniete von 2,4 ÷ 6 mm verwendet werden.

6 Durchmesser nur in Aluminium.

Das Ölpneumatische System der **RAC 182** gewährleistet mehr Kraft als das pneumatische System anderer Modelle. Dies bedeutet eine drastische Herabsetzung der Probleme, die auf den Verschleiß der Komponenten zurückzuführen sind und einem sich daraus ergebenden Anstieg der Zuverlässigkeit und Haltbarkeit. Die angewandten technischen Lösungen setzen die Dimensionen und das Gewicht der Maschine herab und machen das Nietwerkzeug **RAC 182** absolut handlich. Die Möglichkeiten des Auslaufens von Öl aus dem öldynamischen System werden durch die Verwendung von undurchlässigen Dichtungen verhindert, die dieses Problem eliminieren.

**NOTAS GENERALES Y AMBITO DE APLICACIÓN**

El equipo se utiliza **sólo** para remaches de diámetro incluido entre \varnothing 2,4 y 6 mm.

El diámetro \varnothing 6 mm se utiliza sólo para remaches de aluminio.

Gracias al sistema oleoneumático, la remachadora **RAC 182** brinda una potencia mayor respecto a las tradicionales remachadoras neumáticas. Esto significa una notable reducción de los problemas causados por el desgaste de los componentes y como consecuencia un aumento de la fiabilidad y duración. Las soluciones técnicas adoptadas reducen las dimensiones y el peso de la máquina rindiendo la remachadora **RAC 182** absolutamente mane jable. Las posibilidades de pérdida por et sistema oleodinámico son eliminadas con el uso de retenes que eliminan este problema.

**UWAGI OGÓLNE ORAZ ZAKRES ZASTOSOWANIA**

Narzędzie przeznaczone jest wyłącznie do obsługi nitów zrywalnych o średnicy zawierającej się pomiędzy \varnothing 2,4 a 6 mm.

Średnicę \varnothing 6 mm można stosować wyłącznie w przypadku nitów aluminiowych.

Zastosowany w nitownicy **RAC 182** układ hydrauliczno-pneumatyczny zapewnia większą moc, w porównaniu do tradycyjnego układu pneumatycznego, stosowanego w innych modelach nitownic. Oznacza to zdecydowane ograniczenie problemów wywoływanych zużyciem komponentów, z jednoczesnym zwiększeniem niezawodności i wydłużeniem okresu eksploatacji. Zastosowane rozwiązania techniczne pozwoliły zmniejszyć wymiary i masę urządzenia, czyniąc z nitownicy **RAC 182** poręczne narzędzie. Wyciekom z układu hydraulicznego zapobiegają zamontowane uszczelki, pozwalające uniknąć tej niedogodności.

**ОБЩИЕ ЗАМЕЧАНИЯ И ОБЛАСТЬ ПРИМЕНЕНИЯ**

Использование данного инструмента направлено исключительно на применение заклепок диаметром от \varnothing 2,4мм до 6мм.

Диаметр \varnothing 6 мм предназначен исключительно для заклепок из алюминия.



Олеопневматическая система которой оснащен **RAC 182** гарантирует более высокую мощность, по сравнению с обычной пневматической системой на которой основаны другие модели установочных инструментов для заклепок. Это означает радикальное уменьшение проблем связанных с износом компонентов оборудования, с последующим ростом их надежности и долговлетия. Принятые технические решения уменьшают размеры и вес машины, превращая **RAC 182** в абсолютно податливый инструмент. Возможность утечки в олеодинамической системе преграждены использованием надежных уплотнительных прокладок, которые устраняют этот вид явлений.

**NOTAS GERAIS E ÂMBITO DE APLICAÇÃO**

O uso da ferramenta destina-se **exclusivamente** para o uso de rebites cegos com diâmetro entre \varnothing 2,4 e 6 mm.

O diâmetro \varnothing 6 mm pode ser usado apenas para rebites de alumínio.

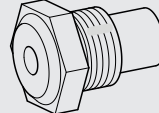
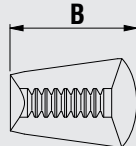
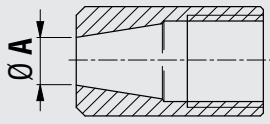
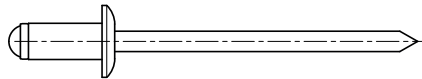
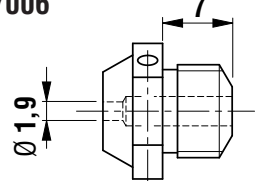
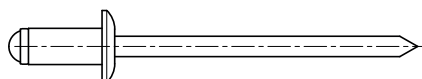
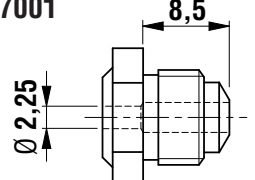
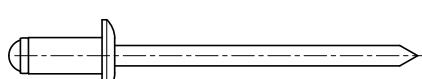
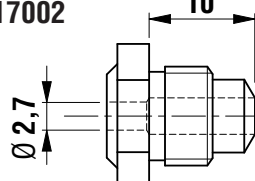
O sistema hidráulico usado pela máquina de rebitar **RAC 182** fornece maior potência do que o tradicional sistema pneumático sobre o qual se baseiam outros modelos de máquinas de rebitar. Isto significa uma drástica redução dos problemas causados pelo desgaste dos componentes com consequente aumento de fiabilidade e duração. As soluções técnicas adotadas reduzem as dimensões e o peso da máquina tornando a máquina de rebitar **RAC 182** absolutamente manejáveis. A possibilidade de vazamentos do sistema óleo-dinâmico são impossibilitadas pelo uso de guarnições de vedação que eliminam este problema.

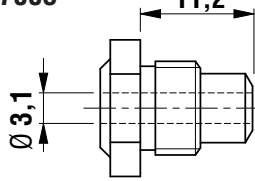
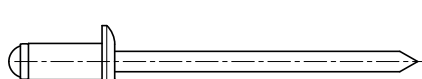
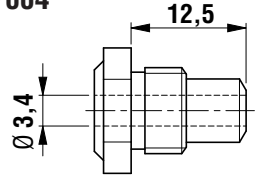
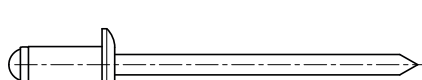
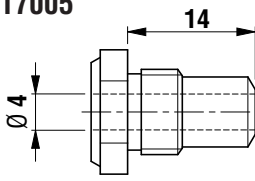
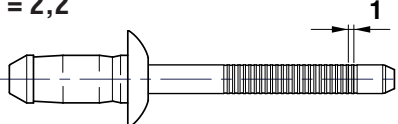
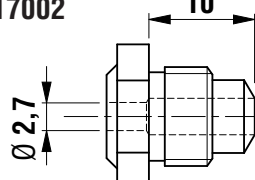
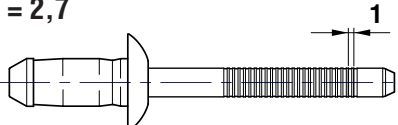
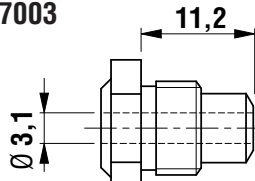
			
<p>Ø C = 1,43</p> 	<p>717006</p> 	<p>B = 13</p> <p>71345507</p>	<p>Ø A = 8,3</p> <p>710859</p>
<p>Ø C = 1,7 ÷ 2,1</p> 	<p>717001</p> 	<p>B = 13</p> <p>71345507</p>	<p>Ø A = 8,3</p> <p>710859</p>
<p>Ø C = 2,15 ÷ 2,4</p> 	<p>717002</p> 	<p>B = 13</p> <p>71345507</p>	<p>Ø A = 8,3</p> <p>710859</p>
<p>Ø C = 2,6</p> 	<p>717003</p> 	<p>B = 13</p> <p>71345507</p>	<p>Ø A = 8,3</p> <p>710859</p>
<p>Ø C = 2,9 ÷ 3</p> 	<p>717004</p> 	<p>B = 13</p> <p>71345507</p>	<p>Ø A = 8,3</p> <p>710859</p>
<p>Ø C = 3,5</p> 	<p>717005</p> 	<p>B = 13</p> <p>71345507</p>	<p>Ø A = 8,3</p> <p>710859</p>
<p>TAMP Acc. Ø 3,2 Ø C = 2,2</p> 	<p>717002</p> 	<p>B = 13</p> <p>71345507</p>	<p>Ø A = 8,3</p> <p>710859</p>
<p>TAMP Acc. Ø 4 Ø C = 2,7</p> 	<p>717003</p> 	<p>B = 13</p> <p>71345507</p>	<p>Ø A = 8,3</p> <p>710859</p>

<p>TAMP Acc. Ø 4,8 Ø C = 3,2</p>	<p>717004</p>	<p>B = 13</p> <p>71345507</p>	<p>Ø A = 8,3</p> <p>710859</p>
<p>MULTIFAR Inox. Ø 3,2 Ø C = 2,25</p>	<p>717002</p>	<p>B = 13</p> <p>71345507</p>	<p>Ø A = 8,3</p> <p>710859</p>
<p>MULTIFAR Inox. Ø 4 Ø C = 2,7</p>	<p>717003</p>	<p>B = 13</p> <p>71345507</p>	<p>Ø A = 8,3</p> <p>710859</p>
<p>MULTIFAR Inox. Ø 4,8 Ø C = 3,3</p>	<p>717004</p>	<p>B = 13</p> <p>71345507</p>	<p>Ø A = 8,3</p> <p>710859</p>
<p>Ø C = 1,80 ÷ 2,15</p>	<p>717001</p>	<p>B = 13</p> <p>71345507</p>	<p>Ø A = 8,3</p> <p>710859</p>
<p>Ø C = 2,6</p>	<p>717003</p>	<p>B = 13</p> <p>71345507</p>	<p>Ø A = 8,3</p> <p>710859</p>
<p>Ø C = 3,2</p>	<p>717004</p>	<p>B = 13</p> <p>71345507</p>	<p>Ø A = 8,3</p> <p>710859</p>
<p>Ø C = 3,4</p>	<p>717005</p>	<p>B = 13</p> <p>71345507</p>	<p>Ø A = 8,3</p> <p>710859</p>

I

 **ATTENZIONE!!!**

La mancata osservanza o trascuratezza delle seguenti avvertenze di sicurezza può avere conseguenze sulla vostra o altrui incolumità e sul buon funzionamento dell'utensile.

GB

 **CAUTION!!!**

All the operations must be done in conformity with the safety requirements, in order to avoid any consequence for your and other people's security and to allow the best tool work way.

F

 **ATTENTION!!!**

Le non respect des instructions suivantes peut avoir des conséquences désagréables pour vous-mêmes et pour l'intégrité d'autrui.

D

 **ACHTUNG!!!**

Alle Arbeiten müssen in Übereinstimmung mit den Sicherheitsvorschriften durchgeführt werden, um die eigene Sicherheit und die anderer Personen zu gewährleisten und die beste zu erreichen.

AVVERTENZE E MISURE DI SICUREZZA

SAFETY MEASURES AND REQUIREMENTS

INSTRUCTIONS ET MESURES DE SECURITE

SICHERHEITSMASSNAHMEN UND ANWEISUNGEN

- Leggere attentamente le istruzioni prima dell'uso.
- Per le operazioni di manutenzione e/o riparazione affidarsi a centri di assistenza autorizzati dalla FAR s.r.l. e fare uso esclusivo di **pezzi di ricambio originali**. La FAR s.r.l. declina ogni responsabilità per danni da particolari difettosi, che si dovessero verificare per inadempienza di quanto sopra (**Direttiva CEE 85/374**).

- Read the instructions carefully before using the tool.
- For all maintenance and/or repairs please contact **FAR s.r.l.** authorized service centers and use only **original spare parts**. FAR s.r.l. may not be held liable for damages from defective parts caused by failure to observe what above mentioned (**EEC directive 85/374**).

- Lisez avec soin la notice avant l'usage.
- Pour les opérations d'entretien et/ou réparations, adressez-vous aux centres de service après-vente autorisés de **FAR s.r.l.** et n'utilisez que des **pièces détachées originales**. **FAR s.r.l.** décline toute responsabilité pour les dommages dus à des pièces défectueuses qui interviendraient suite au non-respect de la notice ci-dessus (**Directive CEE 85/374**).

- Die Anleitung vor Gebrauch des Geräts aufmerksam lesen.
- Die Wartungs- und/oder Reparaturarbeiten von den autorisierten Kundendienststellen von **FAR s.r.l.** ausführen lassen und ausschließlich **Originalersatzteile** verwenden. Die Firma **FAR s.r.l.** haftet nicht für durch defekte Teile verursachte Schäden, sofern diese auf die Mißachtung der o.g. Vorschrift zurückzuführen sind (**Richtlinie 85/374/EWG**).

L'elenco dei centri di assistenza è disponibile sul ns. sito web:
<http://www.far.bo.it> (**Organizzazione**)

The list of the service centres is available on our website
<http://www.far.bo.it> (**Organization**)

La liste des centres d'assistance est disponible sur notre site internet
<http://www.far.bo.it> (**Organisation**)

Die Liste der Reparaturservices ist verfügbar unter unserer Webseite
<http://www.far.bo.it> (**Organisation**)

- Si raccomanda l'uso dell'utensile da parte di personale specializzato.
- Usare durante l'impiego dell'utensile, occhiali o visiere protettive e guanti.
- Per eseguire le operazioni di manutenzione e/o di regolazione dell'utensile utilizzare gli accessori in dotazione e/o le attrezzature commerciali indicate nel capitolo Manutenzione.
- Per le operazioni di carica olio usare solo fluidi con caratteristiche indicate nel presente fascicolo.
- In caso di perdite accidentali di olio che dovessero venire a contatto con la pelle, lavarsi accuratamente con acqua e sapone alcalino.
- L'utensile può essere trasportato a mano ed è consigliabile dopo l'uso riporlo nel proprio imballo.
- Non esistono particolari prescrizioni per lo stoccaggio o l'immagazzinamento.
- Si consiglia ai fini di un corretto funzionamento della rivettatrice, una revisione semestrale.
- Gli interventi di riparazione e pulizia dell'utensile dovranno essere eseguiti con macchina non alimentata.
- È consigliabile, ove possibile, l'uso di un bilanciatore di sicurezza.

- The tool must be used only by expert workers.
- A protective visor and gloves must be put on when using the tool.
- Use equipment recommended in the maintenance chapter to do any maintenance and/or regulation of the tool.
- For topping up the oil, we suggest using only fluids in accordance with the features specified in this working book.
- If any drop of oil touches your skin, you must wash with water and alkaline soap.
- The tool can be carried and we suggest putting it into its box after using.
- The tool needs a thorough six-monthly overhaul.
- There are no special requirements for storage.
- Repairing and cleaning operations must be done when the tool is not fed.
- If it is possible, we suggest a safety balancer.

- L'outil de pose doit être utilisé par le personnel spécialisé.
- Avant l'usage, il faut se munir d'une visière et de gants de travail.
- Pour l'entretien et/ou réglage de l'outil de pose, se servir des équipements indiqués dans le chapitre "ENTRETIEN".
- Pour le remplissage de l'huile, il faut utiliser les fluides indiqués dans ce dossier.
- En cas de fuites imprévues de huile (au contact de la peau), il faut se laver soigneusement avec de l'eau et du savon alcalin.
- L'outil de pose peut être transporté à main et il doit être remis dans sa boîte après l'usage.
- Il n'y a pas de prescriptions particulières pour le stockage.
- Pour obtenir un bon fonctionnement de l'outil, nous vous suggérons de le réviser tous les six mois.
- Il faut faire la réparation et le nettoyage de l'outil quand il n'est pas alimenté.
- Si possible, il faudrait utiliser des équilibreurs de sécurité.

- Das Werkzeug darf nur von Facharbeitern benützt werden.
- Bei Gebrauch des Werkzeuges sind Schutzbrille und Handschuhe zu verwenden.
- Verwenden Sie nur Ausrüstungen die in der Betriebsanleitung empfohlen sind, wenn Sie am Werkzeug Instandsetzungen und Regulierungen durchführen.
- Beim Ölwechsel verwenden Sie nur Öle die den empfohlenen Ölen des Handbuchs entsprechen.
- Falls Sie Öl auf die Haut bekommen, waschen Sie die mit Wasser und Alkalseife ab.
- Wir empfehlen das Werkzeug nach Gebrauch in die Kasette zu geben, in der es auch transportiert werden kann.
- Es gibt keine besonderen Anforderungen für die Lagerung.
- Das Werkzeug soll alle sechs Monate gründlich überholt werden.
- Reparatur und Reinigung bei nicht angeschlossenem Gerät durchführen.
- Wenn notwendig verwenden Sie einen Sicherheits-Balancer.

E

**ATENCIÓN!!!**

No cumplir o despreciar las advertencias de seguridad puede perjudicar su incolumidad o la incolumidad de otras gentes y también el funcionamiento del equipo.

ADVERTENCIAS Y MEDIDAS DE SALVAGUARDIA

- Leer atentamente las instrucciones antes del uso.
- Para las operaciones de mantenimiento y/o reparación, dirigirse a centros de postventa autorizados por FAR s.r.l. y utilizar exclusivamente **piezas de repuesto originales**. FAR s.r.l. declina cualquier responsabilidad por daños ocasionados por piezas defectuosas y si no se ha cumplido por inobservancia cuanto arriba (Directiva CEE 85/374).

La lista de los servicios postventa es disponible en nuestro sitio web <http://www.far.bo.it> (Organización)

- El equipo tiene que ser empleado sólo por personas especializadas.
- Antes de ponerse a utilizar el equipo se ha de ponerse gafas protectoras o visieras y guantes.
- Para efectuar las operaciones de manutención y/o el ajuste del equipo emplear los accesorios en dotación y/o los utensilios comerciales descritos en el capítulo Manutención.
- Al efectuar las operaciones de carga aceite se recomienda emplear sólo fluidos según las características indicadas en ese fascículo.
- En caso de pérdidas casuales de aceite que entren en contacto con la piel se aconseja limpiar la piel cuidadosamente con agua y jabón alcalino.
- Es posible transportar la herramienta a mano pero, después su utilización, se aconseja volver a colocarla en su embalaje.
- No hay requisitos especiales para el almacenaje.
- Para el correcto funcionamiento de la remachadora se aconseja su revisión semestral.
- Se ha de cortar siempre la alimentación de corriente antes de ponerse a hacer reparaciones o antes de limpiar la herramienta.
- Se aconseja, si posible, el empleo de un balancín de seguridad.

PL

**UWAGA!!!**

Nieprzestrzeżenie lub zaniedbanie poniższych ostrzeżeń dotyczących bezpieczeństwa może mieć wpływ na Państwa bezpieczeństwo lub innych osób oraz może skutkować nieprawidłowym działaniem narzędzia.

BEZPIECZNA PRACA Z NARZĘDZEM

- Przed rozpoczęciem pracy należy zapoznać się z niniejszą instrukcją.
- W przypadku konieczności serwisowania narzędzia, należy skontaktować się z autoryzowanym przedstawicielem firmy FAR; używać **tylko oryginalnych części zamiennych**, firma FAR nie ponosi żadnej odpowiedzialności za wypadki powstałe na skutek niewłaściwego użycia narzędzia (Dyrektywa UE 85/374).

Lista punktów serwisowych jest dostępna na naszej stronie internetowej <http://www.far.bo.it> (Organizacja)

- Narzędzie może być stosowane tylko przez odpowiednio przeszkolone osoby.
- W czasie pracy zaleca się stosowanie okularów ochronnych oraz rękawic.
- W trakcie czynności serwisowych należy stosować klucze z wyposażenia narzędzia, lub inne akcesoria o których mowa w rozdziale "Konservacja" w niniejszej instrukcji.
- Przy wymianie oleju należy stosować olej o parametrach podanych w instrukcji.
- W razie kontaktu skóry z olejem należy umyć ręce mydłem alkalicznym.
- Narzędzie może być przenoszone ręcznie, po skończonej pracy zaleca się jego przechowywanie w oryginalnym opakowaniu.
- W celu przedłużenia żywotności narzędzia zaleca się jego kwartalną konserwację i przegląd.
- Brak specjalnych wymagań dotyczących przechowywania lub magazynowania.
- Wszelkie czynności serwisowe lub czyszczenia, należy wykonywać przy wyłączonym narzędziu.
- Tam gdzie to możliwe zaleca się podwieszenie narzędzia na balanserze.

RUS

**ВНИМАНИЕ!!**

Неисполнение или игнорирование следующих правил по безопасности может иметь серьезные последствия для вашей безопасности

ПРЕДУПРЕЖДЕНИЯ И МЕРЫ БЕЗОПАСНОСТИ

- Внимательно ознакомьтесь с инструкциями перед использованием.
- Для ухода или/и починки доверьтесь уполномоченным офисным центрам FAR s.r.l. и используйте **только подлинные запчасти**. FAR s.r.l. не берет на себя ответственность в случае повреждений нанесенных при использовании дефектных запчастей, обнаруженных из-за неисполнения вышеуказанного (Директива ЕС 85/374).

Список сервисных центров приведен на нашем веб-сайте <http://www.far.bo.it> (ОРГАНИЗАЦИЯ)

- Советуем доверять использование инструмента специально подготовленному персоналу.
- Используйте предохранительные очки или маски и перчатки во время работы с инструментом.
- Для ухода и/или регуляции инструмента используйте принадлежности из оснащения и/или коммерческие приспособления указанные в разделе об Уходе за инструментом.
- Для доливки масла используйте только жидкости с характеристиками указанными в данной брошюре.
- В случае непредвиденных утечек масла и его контакта с кожей, аккуратно смойте его при помощи воды и щелочного мыла.
- Данный инструмент можно переносить вручную, после его использования мы советуем класть его в упаковку.
- Для правильного функционирования инструмента необходима тщательная проверка каждое полугодие.
- Проверьте, что инструмент не подключен к питанию, прежде чем начинать его чистку или починку.
- Советуем, при возможности, пользоваться балансиром.

PT

**ATENÇÃO!!!**

A inobservância ou negligência das seguintes advertências de segurança pode ter consequências na segurança dos operadores e no bom funcionamento da ferramenta.

ADVERTÊNCIAS E MEDIDAS DE SEGURANÇA

- Ler atentamente as instruções antes do uso.
- Para as operações de manutenção e/ou reparação dirigir-se a centros de assistência autorizados pela FAR s.r.l. e usar exclusivamente as peças sobressalentes originais. A FAR s.r.l. não se responsabiliza por danos ou peças defeituosas ocorridas por incumprimento do texto acima indicado (Diretiva CEE 85/374).

A lista dos centros de assistência está disponível no nosso website <http://www.far.bo.it> (Organização)

- Recomenda-se o uso da ferramenta por parte de pessoal especializado.
- Durante o uso da ferramenta usar óculos ou viseiras de proteção e luvas.
- Para realizar as operações de manutenção e/ou regulação da ferramenta usar os acessórios fornecidos e/ou os equipamentos comerciais indicados no capítulo Manutención.
- Para as operações de carregamento de óleo usar apenas fluidos com características indicadas no presente fascículo.
- Em caso de vazamentos acidentais de óleo que entrem em contacto com a pele, lavar atentamente com água e sabão alcalino.
- A ferramenta pode ser transportada à mão e, depois do uso, recomenda-se recolocá-la na sua embalagem.
- Não há requisitos especiais para armazenamento.
- Para o correto funcionamento da máquina de rebitar, recomenda-se uma revisão semestral.
- As intervenções de reparação e limpeza da ferramenta devem ser realizadas com a máquina não alimentada.
- Recomenda-se, sempre que possível, o uso de um balanceador de segurança.

I



ATTENZIONE!!!

La mancata osservanza o trascuratezza delle seguenti avvertenze di sicurezza può avere conseguenze sulla vostra o altrui incolumità e sul buon funzionamento dell'utensile.

GB



CAUTION!!!

All the operations must be done in conformity with the safety requirements, in order to avoid any consequence for your and other people's security and to allow the best tool work way.

F



ATTENTION!!!

Le non respect des instructions suivantes peut avoir des conséquences désagréables pour vous-mêmes et pour l'intégrité d'autrui.

D



ACHTUNG!!!

Alle Arbeiten müssen in Übereinstimmung mit den Sicherheitsvorschriften durchgeführt werden, um die eigene Sicherheit und die anderer Personen zu gewährleisten und die beste zu erreichen.

- In caso di esposizione quotidiana personale in ambiente il cui livello pressione acustica dell'emissione ponderata A sia superiore al limite di sicurezza di 70 dB (A), fare uso di adeguati mezzi individuali di protezione dell'udito (cuffia o tappo antirumore, diminuzione del tempo di esposizione quotidiana etc..).
- If the A-weighted emission sound pressure level is more than 70 dB (A), you must use some hearing protections (anti-noise headset, etc.).
- En cas d'exposition quotidienne où le niveau de pression soit supérieur à la limite de sécurité 70 dB (A), l'on doit s'assurer la protection de l'ouïe (casque antibruit, réduction du temps d'exposition quotidienne, etc).
- Falls der A-bewerteten Emissionsschalldruckpegel 70 dB übersteigt, müssen Sie einen Gehörschutz verwenden
- Mantenere il banco e/o l'area di lavoro pulita e ordinata, il disordine può causare danni alla persona.
- The workbench and the work surface must be always clean and tidy. The untidy can cause damages to people.
- La table et la place de travail doivent être toujours propres et rangées. Le désordre peut causer des dommages aux personnes.
- Die Werkbank und Arbeitsfläche soll immer rein sein, ansonsten besteht Verletzungsgefahr.
- Non lasciare che persone estranee al lavoro tocchino gli utensili.
- Do not allow unauthorized persons to use the working tools.
- Personne (si étranger) ne peut utiliser les outils de pose.
- Werkzeuge dürfen durch Unbefugte nicht betrieben werden.
- Assicurarsi che i tubi di alimentazione dell'aria compressa siano correttamente dimensionati per l'uso previsto.
- Make you sure that the compressed air feeding hoses have the correct size to be used.
- Il faut s'assurer que les tuyaux d'alimentation de l'air comprimé soient appropriés (conformes) à l'utilisation prévue.
- Versichern Sie sich, daß der Druckluftschlauch in der richtigen Dimension ist.
- Non trascinare l'utensile collegato all'alimentazione tirandolo per il tubo; mantenere quest'ultimo lontano da fonti di calore e da oggetti taglienti.
- Do not carry the connected tool by pulling the hose. The hole must be far from any heating sources or from cutting parts.
- Ne pas traîner l'outil de pose quand il est connecté à l'alimentation. Le tuyau doit se trouver toujours loin de sources de chaleur ou d'objets tranchants.
- Nehmen Sie das angeschlossene Werkzeug nie am Druckluftschlauch. Das gesamte Werkzeug soll fern von Hitze und schneidenden Teilen gehalten werden.
- Mantenere gli utensili in buono stato d'uso e puliti, non rimuovere mai le protezioni e il silenziatore dell'utensile.
- Keep the tools in good conditions; do not remove either safety parts or silencers.
- Les outils de pose doivent être toujours en bon état. Ne pas enlever les protections et le silencieux de l'outil.
- Halten Sie das Werkzeug in guter Verfassung und verändern Sie weder Schutzvorrichtungen noch Schall-dämpfer
- Dopo avere eseguito operazioni di riparazione e/o registrazione assicurarsi di avere rimosso le chiavi di servizio o di registrazione.
- After repairing and/or adjusting, make sure you have already removed the adjusting spanners.
- Après la réparation et/ou réglage, il faut s'assurer d'avoir enlever les clés de réglage.
- Nach Reparatur und/oder Einstellung vergewissern Sie sich, daß das Sicherheitswerkzeug entfernt wurde.
- Prima di scollegare il tubo dell'aria compressa dalla rivettatrice, assicurarsi che quest'ultimo non sia in pressione.
- Before disconnecting the compressed air hose from the tool make sure that there is no pressure in the hose.
- Avant de déconnecter le tuyau de l'air comprimé de l'outil de pose, il faut s'assurer qu'il ne soit pas en pression.
- Bevor Sie den Druckluftschlauch abschließen, vergewissern Sie sich, daß dieser drucklos ist.
- Attenersi scrupolosamente a queste istruzioni.
- These instructions must be carefully followed.
- Suivre scrupuleusement ces instructions.
- Diese Anweisungen müssen sorgfältig beachtet werden.
- Non utilizzare la rivettatrice in presenza di evidenti danni.
- Do not use the riveting tool in the case of visible damage.
- L'outil à riveter ne doit pas être utilisé en présence de dommages évidents.
- Verwenden Sie nicht das Nietwerkzeug bei offensichtlichen Schäden.

E

**ATENCIÓN!!!**

No cumplir o despreciar las advertencias de seguridad puede perjudicar su incolumidad o la incolumidad de otras gentes y también el funcionamiento del equipo.

PL

**UWAGA!!!**

Nieprzestrzeżenie lub zaniedbanie poniższych ostrzeżeń dotyczących bezpieczeństwa może mieć wpływ na Państwa bezpieczeństwo lub innych osób oraz może skutkować nieprawidłowym działaniem narzędzia.

RUS

**ВНИМАНИЕ!!**

Неисполнение или игнорирование следующих правил по безопасности может иметь серьезные последствия для вашей безопасности

PT

**ATENÇÃO!!!**

A inobservância ou negligência das seguintes advertências de segurança pode ter consequências na segurança dos operadores e no bom funcionamento da ferramenta.

- En caso de exposición diaria en un lugar donde el nivel de Presión acústica emisión ponderada sea mayor que el límite de seguridad de 70 dB (A), utilizar medidas de protección del oído (auriculares o tapón supresor de ruidos, disminución del tiempo de exposición diaria, etc.).
- Mantener el banco y/o la zona de trabajo limpia, pues el desorden puede ocasionar daños a las personas.
- No se permiten a personas inexpertas tocar los equipos.
- Asegurarse que los tubos de alimentación del aire comprimido tengan la dimensión idónea según la utilización prevista.
- Jamás se arrastrará el equipo conectado a la alimentación tirando su tubo; mantener siempre el tubo lejos de fuentes de calor y de objetos contundentes.
- Mantener los equipos en buena condición y limpios. Jamás se quitarán las protecciones o el silenciador del equipo.
- Se han de remover siempre las llaves de servicio y de ajuste después las operaciones de reparación y/o de ajuste.
- Antes de desconectar el tubo del aire comprimido de la remachadora, asegurarse que éste no esté bajo presión.
- Se han de cumplir detenidamente estas instrucciones.
- No utilice la remachadora en presencia de daños evidentes.
- W przypadku codziennej ekspozycji personelu w otoczeniu, w którym poziom ciśnienia akustycznego emisji skorygowanego charakterystyką A przekracza wartość bezpieczeństwa 70 dB (A), należy korzystać z indywidualnych środków ochrony słuchu (nauszники lub zatyczki przeciwhałasowe, redukcja dziennego czasu ekspozycji, itd.)
- Miejsce pracy należy utrzymywać w czystości i porządku co zmniejsza ryzyko wypadku.
- Narzędzia mogą używać tylko osoby do tego uprawnione
- upewnić się że przewody zasilające powietrza są odpowiednia dla narzędzia.
- Narzędzie należy utrzymywać w czystości, nie wolno zdejmować osłony tłumika.
- Nie szarpać narzędzia za przewód zasilania powietrzem, przewód z powietrzem powinien być oddalony od źródeł ciepła.
- Po skończonej naprawie, upewnić się iż wewnątrz narzędzia nie zostały klucze serwisowe.
- Przed odłączenie rury z powietrzem od narzędzia, upewnić się że narzędzie nie jest pod ciśnieniem.
- Stosować się skrupulatnie do powyższych zaleceń.
- Nie używać nitownicy w przypadku widocznych uszkodzeń.
- В случае ежедневной работы операторов в помещении, в котором эквивалентный уровень испускаемого звукового давления А превышает предельное значение безопасности 70 дБ (А), необходимо пользоваться индивидуальными средствами защиты органов слуха (наушники или беруши; снизить время нахождения в шумном помещении т.п.).
- Необходимо поддерживать порядок и чистоту на рабочих местах, беспорядок может привести к ущербу для здоровья оператора.
- Не допускайте контакт посторонних с инструментом.
- Удостоверьтесь, что трубы подачи сжатого воздуха соответствуют нужным размерам.
- Не тяните за трубу подключенный к питанию инструмент, храните его подальше от режущих и излучающих тепло объектов.
- Необходимо содержать инструментарий чистым и в хорошем состоянии пользования, не снимайте средства защиты и звукопоглощающее приспособление.
- После ремонта или регистрации, удостоверьтесь, что вы удалили служебные или регистрационные ключи.
- Прежде чем отсоединить трубу сжатого воздуха, удостоверьтесь, что он не под давлением.
- Тщательно придерживайтесь этим правилам.
- Em caso de exposição diária pessoal em ambiente cujo nível de pressão acústica da emissão ponderada A seja superior ao limite de segurança de 70 dB (A), usar adequados equipamentos de proteção individual do ouvido (tampões, diminuição do tempo de exposição diária, etc.).
- Manter a bancada e/ou a área de trabalho limpa e ordenada, a desordem por causar danos à pessoa.
- Não deixar que pessoas estranhas às operações toquem nas ferramentas.
- Certificar-se de que os tubos de alimentação do ar comprimido estejam corretamente dimensionados para o uso previsto.
- Não arrastar a ferramenta conectada à alimentação puxando-a pelo tubo; mantê-lo afastado de fontes de calor e objetos afiados.
- Manter as ferramentas em bom estado de uso e limpas, nunca remover as proteções e o silenciador da ferramenta.
- Após realizar as operações de reparação e/ou regulação, certificar-se de ter removido as chaves de serviço ou regulação.
- Antes de desconectar o tubo do ar comprimido da máquina de rebitar, certificar-se de que a máquina não esteja sob pressão.
- Respeitar rigorosamente estas instruções.
- Não use a ferramenta de rebtagem em caso de danos visíveis.

**IDENTIFICAZIONE DELLA RIVETTATRICE**

La rivettatrice **RAC 182** è identificata da una marcatura indicante ragione sociale e indirizzo, designazione della macchina, marcatura CE. In caso di richiesta di assistenza tecnica fare sempre riferimento ai dati riportati nella marcatura.

**TOOL IDENTIFICATION**

The riveting tool **RAC 182** is identified from a marking that shows company name and address of manufacturer, designation of the tool, CE. Always refer to the information on the riveting tool when requesting technical service.

**IDENTIFICATION DE L'OUTIL À RIVETER**

L'outil de pose **RAC 182** est identifié par un marquage indiquant raison sociale et adresse du fabricant, désignation de l'outil de pose, marquage CE. En cas de recours au service après-vente, il faut toujours se référer aux données indiquées sur la riveteuse.

**WERKZEUGIDENTIFIZIERUNG**

Das Blindniet-Werkzeug **RAC 182** ist durch eine Markierung gekennzeichnet, die den Firmennamen und die Adresse des Herstellers, die Angabe des Werkzeugs, die CE-Markierung zeigt. Bei Anfragen an den technischen Kundendienst stets die auf dem Nietwerkzeug genannten Daten angeben.

**IDENTIFICACION DE LA REMACHADORA**

La remachadora **RAC 182** es identificada por una marca con razón social y dirección del productor, designación de la remachadora, marca CE. Al contactar el servicio de posventa, mencionar siempre los datos de la remachadora.

PL IDENTYFIKACJA NITOWNICY

Nitownica **RAC 182** jest oznaczona tabliczką z nazwą i adresem firmy, nazwą maszyny i oznakowaniem CE. Korzystając z pomocy technicznej należy zawsze podać dane znajdujące się na oznaczeniu.

RUS ИДЕНТИФИКАЦИЯ УСТАНОВОЧНОГО ИНСТРУМЕНТА

Идентификация заклепочника **RAC 182** производится с помощью маркировочной таблички, содержащей наименование и адрес компании-изготовителя, служебное назначение машины и маркировку CE. При запросе технической поддержки необходимо указывать данные с маркировочной таблички.

PT IDENTIFICAÇÃO DA MÁQUINA DE REBITAR

A máquina de rebitar **RAC 182** é identificada por uma marcação que indica a razão social e o endereço, designação da máquina, marcação CE. Em caso de pedido de assistência técnica consultar sempre os dados indicados na marcação.

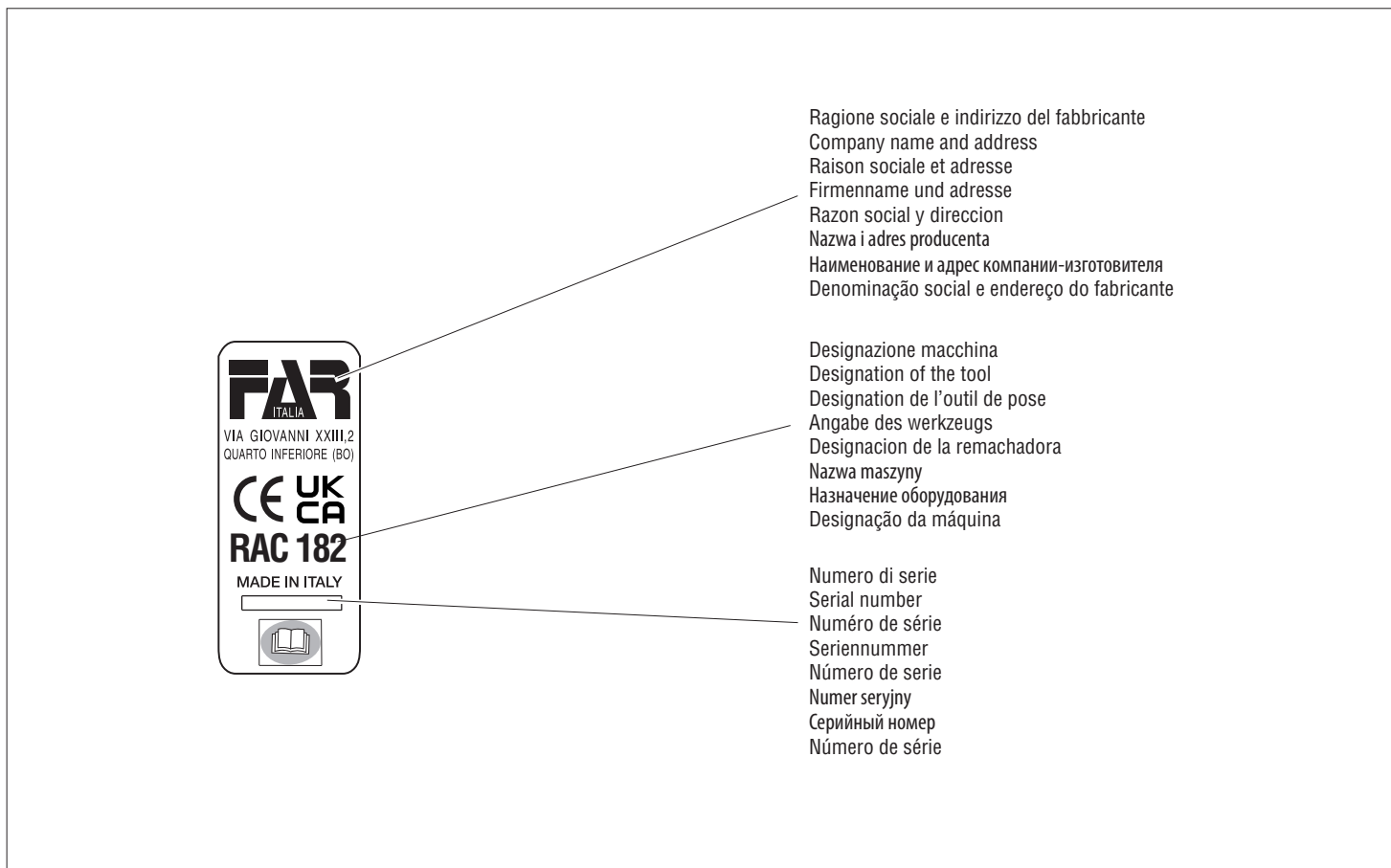

I DATI TECNICI

- Pressione di esercizio 6-7 BAR
- Diametro interno minimo tubo alimentazione aria compressa \varnothing min. = 8 mm
- Consumo aria per ciclo 5,1 NI
- Forza massima 6 BAR - 10500 N
- Corsa 20,5 mm
- Peso 1,70 Kg
- Temperatura di utilizzo -5°/+50°
- Valore medio quadratico ponderato in frequenza dell'accelerazione complessiva (Ac) a cui sono sottoposte le membra superiori < 2,5 m/s²
- Pressione acustica dell'emissione ponderata (A) 76 dBA
- Pressione acustica istantanea ponderata (C) < 130 dBC
- Potenza acustica ponderata (A) 87 dBA

ALIMENTAZIONE DELL'ARIA

L'aria di alimentazione deve essere libera da corpi estranei e da umidità per proteggere la macchina da usura precoce delle parti in movimento; è consigliabile, pertanto, l'impiego di un gruppo lubrificatore per aria compressa.

GB TECHNICAL DATAS

- Working pressure 6-7 BAR
- Min. int. Dia. of the compressed air feeding hose min. dia. = 8 mm
- Air consumption per cycle 5,1 NI
- Maximum force 6 BAR - 10500 N
- Stroke 20,5 mm
- Weight 1,70 Kg
- Working temperature -5°/+50°
- Root mean square in total acceleration frequency (Ac) to which the arms are subjected. < 2,5 m/s²
- A-weighted emission sound pressure level 76 dBA
- Peak C-weighted instantaneous sound pressure < 130 dBC
- A-Weighted sound power 87 dBA

AIR FEEDING

The air feed must be free from foreign bodies and humidity in order to protect the tool from premature wear and tear of the components in movement, therefore we suggest to use a lubricator group for compressed air.

F DONNÉES TECHNIQUES

- Pression d'utilisation 6-7 BAR
- Diamètre int. min. tuyau alimentation air comprimé min. diam = 8 mm
- Consommation d'air par cycle 5,1 NI
- Force maximum 6 BAR - 10500 N
- Course 20,5 mm
- Poids 1,70 Kg
- Température d'utilisation -5°/+50°
- Valeur moyenne quadratique pondérée en fréquence de l'accélération totale (Ac) à laquelle les bras sont soumis < 2,5 m/s²
- Pression acoustique de l'émission pondéré (A) 76 dBA
- Pression acoustique instantanée pondéré (C) < 130 dBC
- Puissance acoustique pondérée (A) 87 dBA

ALIMENTATION EN AIR

L'air d'alimentation doit être libre de corps étrangers et d'humidité pour sauvegarder l'outil de l'usure précoce des parties en mouvement, donc il est recommandé d'employer un groupe de graissage pour air comprimé.

D TECHNISCHE DATEN

- Betriebsdruck 6-7 BAR
- Der Mindestinnendurchmesser des Druckluftschlauches beträgt 8 mm
- Luftverbrauch pro Arbeitszyklus 5,1 NI
- Max. Setzkraft 6 BAR - 10500 N
- Hub 20,5 mm
- Gewicht 1,70 Kg
- Einsatztemperatur von -5°/+50°
- Mittelquadratwert der Beschleunigungsfrequenz (Ac), die sich auf den Arm auswirkt < 2,5 m/s²
- A-bewertete Emissionsschalldruckpegel 76 dBA
- Momentane C-bewertete Emissionsschalldruckpegel < 130 dBC
- A-bewertete Schalldruckpegel 87 dBA

LUFTSPEISUNG

Die verwendete Luft darf keine Fremdkörper und Feuchtigkeit enthalten, um die Maschine vor dem vorzeitigen Verschleiß der sich bewegenden Teile zu schützen. Deshalb ist die Verwendung einer Wartungseinheit für Druckluft unbedingt notwendig.

E DATOS TÉCNICOS

• Presión de ejercicio	6-7 BAR
• Diámetro interior mínimo del tubo de alimentación aire comprimido	∅ min. = 8 mm
• Consumo aire por ciclo	5,1 NI
• Potencia máxima	6 BAR - 10500 N
• Carrera	20,5 mm
• Peso	1,70 Kg
• Temperatura de utilización	-5°/+50°
• Valor medio cuadrático de la aceleración total registrado en frecuencia (Ac) ejercitado sobre los miembros articulados superiores	< 2,5 m/s ²
• Presión acústica emisión ponderada (A)	76 dBA
• Presión acústica instantánea emisión ponderada (C)	< 130 dBC
• Potencia acústica ponderado (A)	87 dBA

ALIMENTACION DEL AIRE

El aire de alimentación debe estar libre de cuerpos extraños y de humedad para proteger la máquina de usura precoz de las partes en movimiento, se aconseja el uso de un grupo de lubricación para aire comprimido.

PL DANE TECHNICZNE

• Ciśnienie robocze.....	6-7 BAR
• Minimalna średnica wewn. przewodu zasilania powietrzem	∅ min. = 8 mm
• Średnie zużycie powietrza w cyklu pracy.....	5,1 NI
• Siła maksymalna	6 BAR - 10500 N
• Skok	20,5 mm
• Waga.....	1,70 Kg
• Temperatura robocza.....	-5 st. C/ +50 St. C
• Przyspieszenie ręka/ramię.....	< 2,5 m/s ²
• Ciśnienie akustyczne emisji skorygowane charakterystyką A	76 dBA
• Chwilowe ciśnienie akustyczne skorygowane charakterystyką C.....	< 130 dBC
• Ciśnienie akustyczne skorygowane A	87 dBA

ZASILANIE POWIETRZEM

Powietrze zasilające powinno być wolne od zanieczyszczeń, szczególnie ciał stałych oraz wilgoci; zaleca się również montaż naolejacza sprężonego powietrza.

RUS ТЕХНИЧЕСКИЕ ДАННЫЕ

• Рабочее давление.....	6-7 ap
• Минимальный внутренний диаметр трубы сжатого воздуха	∅ min. = 8 mm
• Расход воздуха на цикл	5,1 нл
• Максимальная Мощность	6 ap -10500 кН
• ХОД.....	20,5 mm
• Вес.....	1,70 кг
• Температура использования.....	-5°/+50°
• Среднее квадратное значение уравнивающее общей частоте ускорения (Ac) которой подвержены верхние конечности.....	< 2,5 m/s ²
• Эквивалентный уровень испускаемого звукового давления (A).....	76 dBA
• Эквивалентный уровень мгновенного значение звукового давления (C)	<130 dBC
• Умеренный уровень шума (A).....	87 dBA

ПОДАЧА ВОЗДУХА

Воздух питания должен быть очищен от инородных материалов и от влажности, с целью предотвратить преждевременный износ движущихся частей; поэтому мы советуем пользоваться группой лубрикаторов для сжатого воздуха.

PT DADOS TÉCNICOS

• Pressão de exercício	6-7 BAR
• Diâmetro interno mínimo do tubo de alimentação de ar comprimido	∅ min. = 8 mm
• Consumo de ar por ciclo	5,1 NI
• Força máxima.....	6 BAR - 10500 N
• Curso	20,5 mm
• Peso	1,70 Kg
• Temperatura de utilização.....	-5°/+50°
• Valor médio quadrático ponderado em frequência da aceleração global.(Ac) ao qual são submetidos os membros superiores	< 2,5 m/s ²
• Pressão acústica da emissão ponderada (A)	76 dBA
• Pressão acústica instantânea ponderada (C).....	< 130 dBC
• Potência acústica ponderada (A).....	87 dBA

ALIMENTAÇÃO DO AR

O ar de alimentação deve estar livre de corpos estranhos e de humidade para proteger a máquina de desgaste precoce das partes em movimento; recomenda-se, portanto, o uso de um grupo lubrificador para ar comprimido.

I PARTI PRINCIPALI

- A) Tappo serbatoio olio
- B) Attacco bilanciatore
- C) Contenitore chiodi
- D) Pomello regolazione aspirazione
- E) Fondello di protezione
- F) Allacciamento aria compressa
- G) Comando aspirazione
- H) Pulsante di trazione
- I) Cannotto porta ugello
- L) Ugello
- M) Dispositivo aspirazione sempre attiva
- T) Deflettore chiodi

GB MAIN COMPONENTS

- A) Oil tank plug
- B) Balancer connection
- C) Nails container
- D) Suction regulation knob
- E) Rubber protective base
- F) Compressed air connection
- G) Suction control
- H) Tensile strenght button
- I) Sleeve carrying nozzle
- L) Nozzle
- M) Suction Device always on
- T) Nails baffle

F PARTIES PRINCIPALES

- A) Bouchon réservoir d'huile
- B) Etrier de support
- C) Conteneur clous
- D) Bouton réglage aspiration
- E) Culot de protection
- F) Raccord d'air comprimé
- G) Commande aspiration
- H) Bouton de traction
- I) Tube porte buse
- L) Buse
- M) Dispositif d'aspiration toujours active
- T) Déflecteur clous

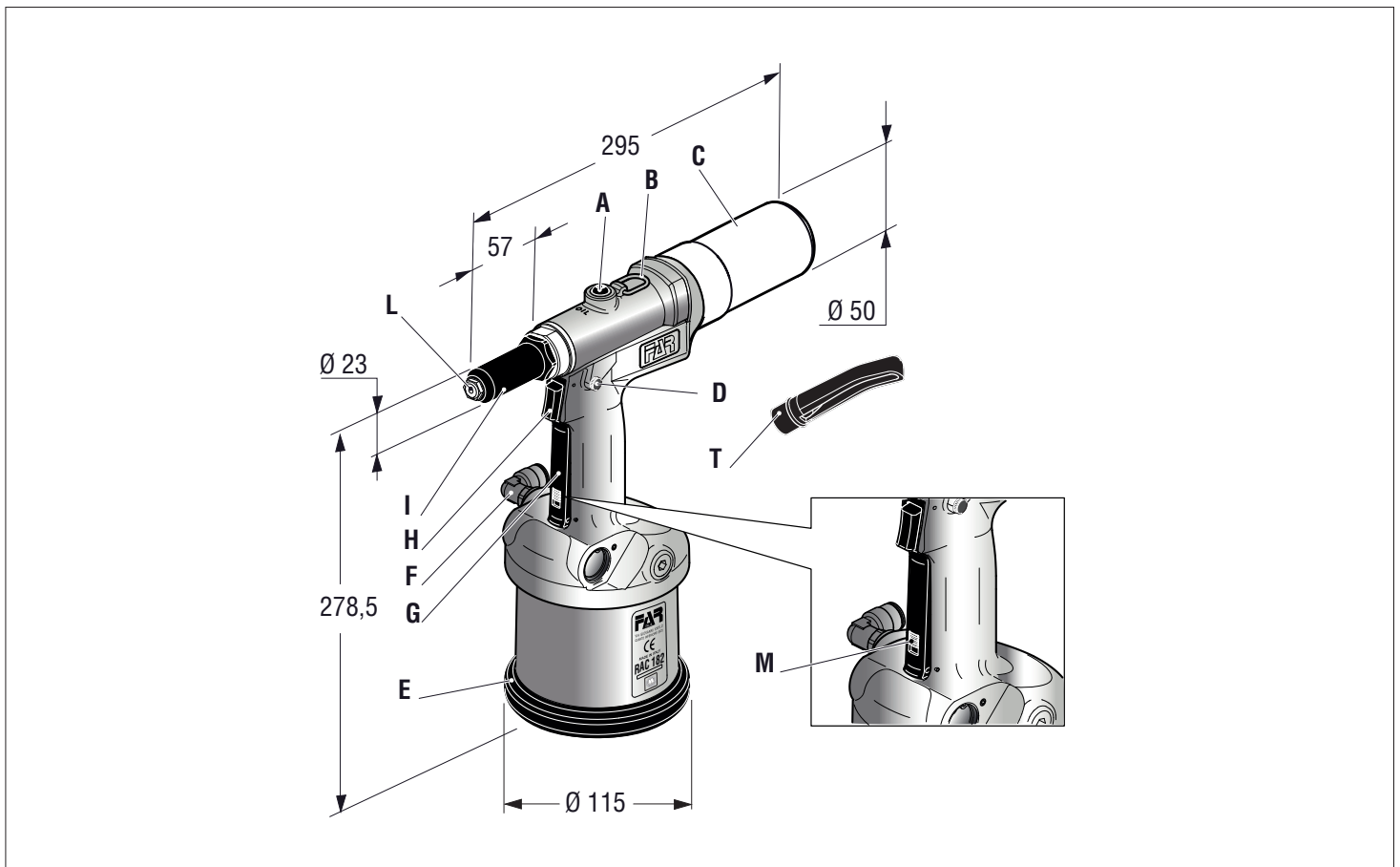

D**HAUPTTEILE**

A)	Stopsel Ölbehälter	G)	Absaugung Taste
B)	Balancerhalterung	H)	Auslöser für Ziehen
C)	Behälter für Nägel	I)	Düsenträger
D)	Absaugung-Einstellung Knopf	L)	Mundstück
E)	Bodenscheibe	M)	Absaugvorrichtung immer aktiv
F)	Druckluftanschluß	T)	Ablenker für Nägel

E**PARTES PRINCIPALES**

A)	Tapón deposito aceite	G)	Mando aspiración
B)	Toma balanceador	H)	Pulsador de tracción
C)	Contenedor clavos	I)	Manguito portaboquilla
D)	Pomo ajuste aspiración	L)	Boquilla
E)	Goma protectora	M)	Dispositivo de aspiración siempre activa
F)	Conexión aire comprimido	T)	Deflector clavos

PL**GŁÓWNE CZĘŚCI SKŁADOWE**

A)	Korek zbiornika oleju	G)	Sterowanie zasysaniem
B)	Zaczep do balansera	H)	Przycisk zrywania nitu
C)	Pojemnik na gwoździe	I)	Tuleja nosna dyszy
D)	Pokrętło regulacji zasysania	L)	Dysza
E)	Denko ochronne	M)	Urządzenie odsysające zawsze aktywne
F)	Króciec przyłącza sprężonego powietrza	T)	Deflektor gwoździa

RUS**ОСНОВНЫЕ УЗЛЫ**

A)	Пробка масляного бака	G)	Блок управления отсосом
B)	Крепление балансира	H)	Кнопка тяги
C)	Приёмник хвостов заклёпок	I)	Патрон
D)	Регулятор высасывания	L)	Насадка
E)	Защитное днище	M)	Отсос постоянно включен
F)	Подключение сжатого воздуха	T)	Отклонитель

PT**PARTES PRINCIPAIS**

A)	Tampa do reservatório de óleo	G)	Comando de aspiração
B)	Conexão do balanceador	H)	Botão de tração
C)	Reservatório de pregos	I)	Cânula porta-bocal
D)	Manípulo de regulação de aspiração	L)	Bocal
E)	Fundo de proteção	M)	Dispositivo de aspiração sempre ativa
F)	Conexão do ar comprimido	T)	Defletor de pregos

I USO DELLA RIVETTATRICE



ATTENZIONE!!! Prima di utilizzare l'utensile è assolutamente necessario montare il contenitore chiodi (C) o il deflettore chiodi (T).

ATTENZIONE! Nel caso in cui si utilizzi la rivettatrice in assenza del contenitore chiodi (C), è indispensabile montare il deflettore (T) e la relativa riduzione (S) (fig. f14), al fine di evitare danni all'operatore e/o persone che si trovino in prossimità della zona di lavoro. **NON DISPERDERE I CHIODI TRANCIATI NELL'AMBIENTE!**

A contenitore (C), pieno, non azionare la rivettatrice, svitare il contenitore (C) e svuotarlo (fig. f4).

Aspirazione comandata (Impostazioni di fabbrica) (fig. f1-f3)

Accertarsi che il pomello (D) sia completamente avvitato (fig. f1).

Tenere premuto la leva (G) come in figura (fig. f3), ruotare il pomello (D) in senso antiorario (fig. f2) per aprire, e regolare l'aspirazione nel flusso d'aria necessaria ad aspirare il chiodo tranciato.

GB HOW TO USE YOUR RIVETING TOOL



ATTENTION!!! Before using the tool it is absolutely necessary to fit the nails container (C), or the nails baffle (T).

WARNING: When the riveting tool is used in the absence of nails tank (C), it is essential to fit the baffle (T) and the relative reduction (S) (pic. F14), in order to avoid injury to the operator and / or persons close to him. **PLEASE DISPOSE OF NAILS CAREFULLY!**

Do not use the riveting tool when the container (C) is overflowing with spent mandrels, but unscrew the container (C) and empty it (pic. f4).

Controlled suction (factory settings) (pic. f1-f3)

Make sure that the knob (D) is completely screwed (pic. f1).

Hold down the lever (G) as shown in the picture (pic. f3), turn the knob (D) anticlockwise (pic. f2) to open and adjust the air flow necessary to suck the spent mandrel.

F MODE D'EMPLOI



ATTENTION!!! Avant l'utilisation de l'outil, il est impératif de monter le récupérateur de clous (C) ou le déflecteur de clous (T).

ATTENTION! Dans le cas où vous voulez utiliser l'outil à riveter sans le conteneur de clous (C) il est indispensable de monter le déflecteur (T) et la réduction (S) (f14) afin d'éviter des blessures à l'opérateur et/ou aux personnes à proximité de la zone de travail. **NE PAS DISPERSER LES CLOUS COUPÉS DANS L'ENVIRONNEMENT!**

Si le récupérateur de clous (C) est plein, ne pas actionner l'outil à riveter, dévisser le récupérateur de clous (C) et le vider (fig. f4).

Aspiration commandée (Réglage d'usine) (f1-f3)

Assurez-vous que le bouton (D) soit complètement vissé (fig f1).

Comprimez le levier (G) comme indiqué sur la figure (fig f3), tournez le bouton (D) dans le sens contraire des aiguilles d'une montre (fig f2) pour ouvrir et régler le débit d'air nécessaire pour aspirer le clou coupé.

D GEBRAUCH DES NIETWERKZEUGS



ACHTUNG!!!! Vor Gebrauch des Geräts ist es unbedingt notwendig den Behälter für Nägel (C) oder den Ablenker für Nägel (T) zu montieren.

ACHTUNG! Falls Sie das Nietwerkzeug in Abwesenheit von Behälter für Nägel (C) verwenden, ist es wichtig, den Ablenker (T) und die relative Reduktion (S) (Abb. f14) zu montieren, um Schaden für den Betreiber und/oder für die Personen zu vermeiden, die sich in der Nähe des Arbeitsbereichs finden. **ZERSTREUEN SIE KEINE NIETDORNEN IN DER UMWELT!**

Wenn der Nagelbehälter (C) voll ist, soll man das Nietwerkzeug nicht mehr verwenden, schrauben Sie den Behälter (C) und entleeren Sie ihn (Abb. f4)

Gesteuerte Absaugung (Werkseinstellungen) (Abb. f1-f3)

Stellen Sie sicher, dass der Knopf (D) vollständig eingeschraubt ist (Abb. f1). Halten Sie den Hebel (G) gedrückt, wie in der Abbildung gezeigt (Abb. f3), drehen Sie den Knopf (D) gegen Uhrzeigersinn (Abb. f2), um den Luftstrom zu öffnen und einzustellen, der erforderlich ist, um den abgetrennten Nietdorn abzusaugen.

E USO DE LA REMACHADORA



¡ATENCIÓN!!! Antes de utilizar la herramienta es absolutamente necesario montar el recolector de vástagos (C), o el deflector vástagos (T).

¡ATENCIÓN! En el caso de utilizar la remachadora en ausencia del colector de vástagos (C), se debe montar el deflector (T) y la reducción relativa (S) (Fig. f14), para evitar daños al operador y / o personas que se encuentran en las proximidades de la zona de trabajo. **JAMAS SE DEJARAN LOS REMACHES TRUNCADOS EN EL AMBIENTE!**

Cuando el contenedor (C) esté lleno, no utilice la herramienta de remachado, desatornille el contenedor (C) y vacíelo (Fig. f4).

Aspiración accionada (Regulación de fábrica) (fig. f1-f3)

Asegúrese de que la perilla (D) esté completamente atornillada (figura f1). Mantenga presionada la palanca (G) como se muestra en la figura (figura f3), gire la perilla (D) en sentido contrario a la ajuste (figura f2) para abrir y ajustar el flujo de aire necesario para succionar el vástago cortado.

PL

EKSPLOATACJA NITOWNICY



UWAGA!!! Przed użyciem narzędzia należy obowiązkowo zamontować pojemnik na gwoździe (C) lub osłonę zatrzymującą gwoździ (T).

UWAGA! W przypadku używania nitownicy bez zamontowanego pojemnika na gwoździe (C), należy zamontować osłonę zatrzymującą gwoździ (T) oraz odpowiednią redukcję (S) (rys. f14), aby zapobiec obrażeniom operatora i/lub osób, znajdujących się w pobliżu strefy roboczej. **NIE WYRZUCAĆ ODCIĘTYCH GWOŹDZI DO ŚRODOWISKA!**

Po wypełnieniu zbiornika (C) nie uruchamiać nitownicy. Odkręcić zbiornik (C) i opróżnić (rys. f4).

Zasysanie nadzorowane (ustawienie fabryczne) (rys f1÷f3)

Sprawdzić, czy pokrętko (D) jest całkowicie dokręcone (rys. f1).

Trzymając naciśniętą dźwignię (G), zgodnie ze wskazaniami na rysunku (rys. f3), obrócić pokrętko (D) w lewo (rys. f2), aby otworzyć i wyregulować strumień powietrza niezbędny do zassania uciętego gwoździa.

RUS

ИСПОЛЬЗОВАНИЕ УСТАНОВОЧНОГО ИНСТРУМЕНТА



ВНИМАНИЕ!!! Перед началом использования инструмента необходимо обязательно установить приёмник хвостовиков заклёпок (C) или отбойник (T).

ВНИМАНИЕ! При использовании заклёпочника без приёмника хвостовиков (C) для предотвращения травмирования оператора или лиц, которые могут оказаться вблизи места проведения работ, следует обязательно установить отбойник (T) с соответствующим переходником (S) (рис. f14). **НЕ ДОПУСКАЙТЕ РАССЫПАНИЯ СЕРДЕЧНИКОВ НА ЗЕМЛЮ!**

После заполнения приемника (C) не используйте заклёпочник. Открутите приемник (C) и опорожните его (рис. f4).

Циклический отсос (стандартная заводская настройка) (рисунок f1÷f3)

Убедитесь в том, что рукоятка (D) полностью закручена (рис. f1).

Удерживая нажатый рычажок (G), как показано на рисунке (рис. f3), поверните рукоятку (D) против часовой стрелки (рис. f2) для открытия и регулировки потока воздуха, необходимого для всаса оборванного сердечника заклепки.

PT

USO DA MÁQUINA DE REBITAR



ATENÇÃO! Antes de usar a ferramenta é absolutamente necessário montar o contentor de pregos (C) ou o defletor de pregos (T).

ATENÇÃO! Caso se use a máquina de rebitar sem contentor de pregos (C), é indispensável montar o defletor (T) e a relativa redução (S) (fig. f14), para evitar danos ao operador e/ou pessoas junto da zona de trabalho. **NÃO DISPERSAR OS PREGOS CORTADOS NO AMBIENTE!**

Com o contentor (C) cheio não acionar a máquina de rebitar, desapertar o contentor (C) e esvaziá-lo (fig. f4).

Aspiração comandada (Configurações de fábrica) (fig. f1-f3)

Certificar-se que o manípulo (D) esteja completamente apertado (fig. f1). Manter pressionada a alavanca (G) como na figura (fig. f3), rodar o manípulo (D) em sentido anti-horário (fig. f2) para abrir e regular a aspiração no fluxo de ar necessário para aspirar o prego cortado.

f1

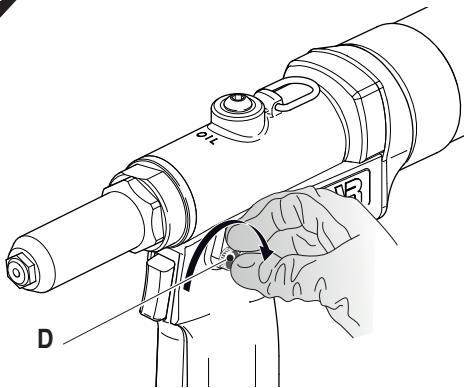

f3

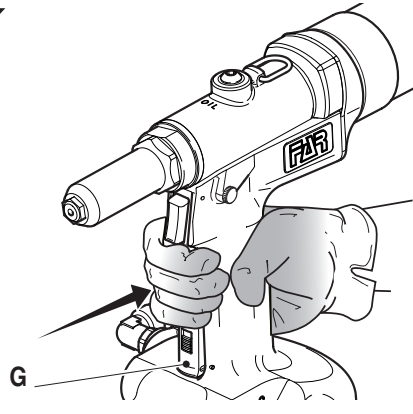

f2

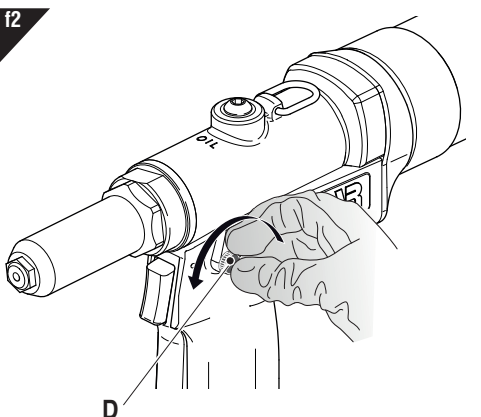

f4

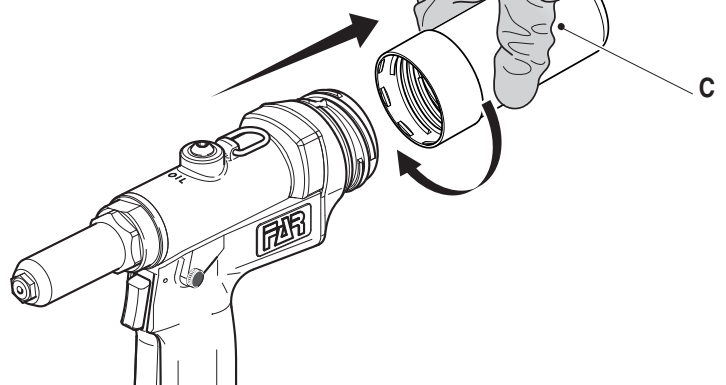

I USO DELLA RIVETTATRICE

Aspirazione chiusa (fig. f5-f8)

Tenere premuto la leva (G) come in figura (fig. f5), ruotare il pomello (D) in senso orario (fig. f6), fino al cessare dell'aspirazione. In questa configurazione la fuoriuscita del chiodo tranciato avverrà per gravità, dalla parte frontale o posteriore, inclinando la rivettatrice come da figura (fig. f7-f8).

GB HOW TO USE YOUR RIVETING TOOL

Suction OFF (pic. f5-f8)

Keep the lever (G) pressed as shown (pic. f5), turn the knob (D) clockwise (pic. f6), until the suction stops. In this configuration, the spent mandrel will come out by gravity, from the front or back, tilting the riveting tool as shown in the picture (pic. f7-f8).

F MODE D'EMPLOI

Aspiration fermée (f5-f8)

Comprimez le levier (G) comme indiqué sur la figure (fig f5), tournez le bouton (D) dans le sens des aiguilles d'une montre (fig f6), jusqu'à l'arrêt de l'aspiration. Dans cette configuration, le clou coupé sortira par gravité, de l'avant ou de l'arrière, en inclinant l'outil à riveter comme indiqué sur la figure (fig. f7-f8).

D GEBRAUCH DES NIETWERKZEUGS

Geschlossene Absaugung (Abb. f5-f8)

Halten Sie den Hebel (G) gedrückt, wie in der Abbildung gezeigt (Abb. f5), drehen Sie den Knopf (D) im Uhrzeigersinn (Abb. f6), bis zum Aufhören der Absaugung. In dieser Konfiguration wird der abgetrennte Nietdorn von der Vorder- oder Rückseite mit geneigtem Nietwerkzeug durch Schwerkraft ausgeworfen, wie in der Abbildung (f7-f8).

E USO DE LA REMACHADORA

Aspiración cerrada (fig. f5-f8)

Mantenga presionada la palanca (G) como se muestra (figura f5), gire la perilla (D) en sentido horario (figura f6), hasta que se detenga la succión. En esta configuración, la uña cortada saldrá por gravedad, desde la parte delantera o trasera, inclinando la remachadora como se muestra en la figura (Fig. f7-f8).

PL EKSPLOATACJA NITOWNICY

Zasysanie wyłączone (rys f5-f8)

Trzymając naciśniętą dźwignię (G), zgodnie ze wskazaniami na rysunku (rys. f5, obrócić pokrętkę (D) w prawo (rys. f6), aż do całkowitego ustania zasysania. W konfiguracji tej obcięte gwoździe odprowadzane są w części przedniej lub tylnej w wyniku działania grawitacji, po nachyleniu nitownicy zgodnie ze wskazaniami na rysunku (rys. f7 – f8).

RUS ИСПОЛЬЗОВАНИЕ УСТАНОВОЧНОГО ИНСТРУМЕНТА

Отсос закрыт (рисунке f5-f8)

Удерживая нажатым рычажок (G), как показано на рисунке (рис. f5), поверните рукоятку (D) по часовой стрелке (рис. f6) до прекращения всаса. В данной конфигурации выброс оборванного сердечника происходит под действием силы тяжести из передней или задней части при наклоне заклепочника, как показано на рисунке (рис. f7 – f8).

PT USO DA MÁQUINA DE REBITAR

Aspiração fechada (fig. f5-f8)

Manter pressionada a alavanca (G) como na figura (fig. f5), rodar o manipulador (D) em sentido horário (fig. f6) até cessar a aspiração. Nesta configuração a saída do prego cortado ocorrerá devido ao efeito da gravidade, pela parte frontal ou traseira, inclinando a máquina de rebitar como na figura (fig. f7-f8).

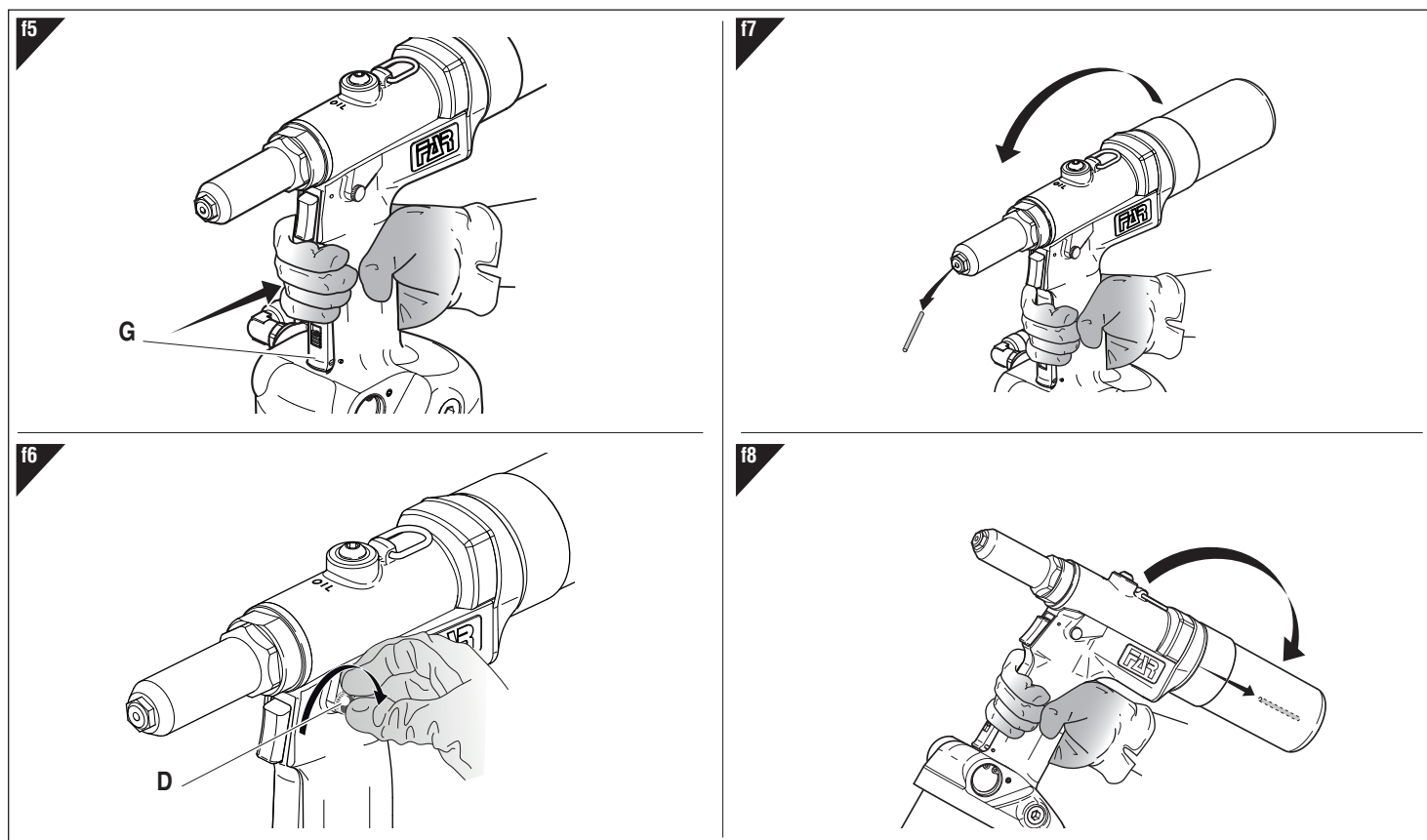

**USO DELLA RIVETTATRICE****Aspirazione sempre attiva** (fig. f9-f12)

Con l'aspirazione aperta (fig. f9), tenere premuta la leva (G) (fig. f10) e spingere verso il basso il dispositivo di bloccaggio (M) (fig. f11). Per ritornare all'aspirazione comandata, tenere premuta la leva (G) (fig. f10) e spingere il dispositivo di bloccaggio (M) dalla parte opposta (fig. f12).

**HOW TO USE YOUR RIVETING TOOL****Air suction always on** (pic. f9-f12)

With air suction on (pic. f9), keep the lever (G) pressed (pic. f10) and push down the locking device (M) (pic. f11). To return to controlled suction, keep the lever (G) pressed (pic. f10) and push the locking device (M) from the opposite side (pic. f12).

**MODE D'EMPLOI****Aspiration toujours active** (illustration. f9-f12)

Avec l'aspiration ouverte (f9), maintenez le levier (G) enfoncé (f10) et poussez le dispositif de verrouillage (M) vers le bas (f11). Pour revenir à l'aspiration contrôlée, maintenez le levier (G) enfoncé (f10) et poussez le dispositif de verrouillage (M) du côté opposé (f12).

**GEBRAUCH DES NIETWERKZEUGS****Absaugung immer aktiv** (Abb. f9-f12)

Bei geöffneter Absaugung (Abb. f9), halten Sie den Hebel (G) gedrückt (Abb. f10) und drücken Sie die Verriegelungsvorrichtung (M) nach unten (Abb. f11). Um zur kontrollierten Absaugung zurückzukehren, halten Sie den Hebel (G) gedrückt (Abb. f10) und drücken Sie die Verriegelungsvorrichtung (M) von der gegenüberliegenden Seite (Abb. f12).

**USO DE LA REMACHADORA****Aspiración siempre activa** (ilustración f9-f12)

Con la aspiración abierta (f9), mantenga presionada la palanca (G) (ilustración f10) y empuje el dispositivo de bloqueo (M) hacia abajo (f11). Para volver a la aspiración controlada, mantenga presionada la palanca (G) (f10) y empuje el dispositivo de bloqueo (M) por el otro lado (f12).

PL EKSPLOATACJA NITOWNICY

Zasysanie zawsze aktywne (rys. f9-f12)

Przy otwartym zasysaniu (rys. f9), przytrzymaj dźwignię (G) wciśniętą (rys. f10) i pchnij blokadę (M) w dół (rys. f11). Aby powrócić do kontrolowanego zasysania, przytrzymaj dźwignię (G) wciśniętą (rys. f10) i popchnij blokadę (M) z przeciwnej strony (rys. f12).

RUS ИСПОЛЬЗОВАНИЕ УСТАНОВОЧНОГО ИНСТРУМЕНТА

Отсос работает непрерывно (рисунке f9-f12)

При открытом всасывании (рис. f9), удерживая рычаг (G) нажатым (рис. f10), нажмите фиксатор (M) вниз (рис. f11). Чтобы вернуться к контролируемому всасыванию, удерживайте рычаг (G) нажатым (рис. f10) и нажмите фиксатор (M) с противоположной стороны (рис. f12).

PT USO DA MÁQUINA DE REBITAR

Aspiração sempre ativa (fig. f9-f12)

Com a aspiração aberta (fig. f9), mantenha a alavanca (G) pressionada (fig. f10) e empurre o dispositivo de bloqueio (M) para baixo (fig. f11). Para voltar à sucção controlada, mantenha a alavanca (G) pressionada (fig. f10) e empurre o dispositivo de travamento (M) pelo lado oposto (fig. f12).

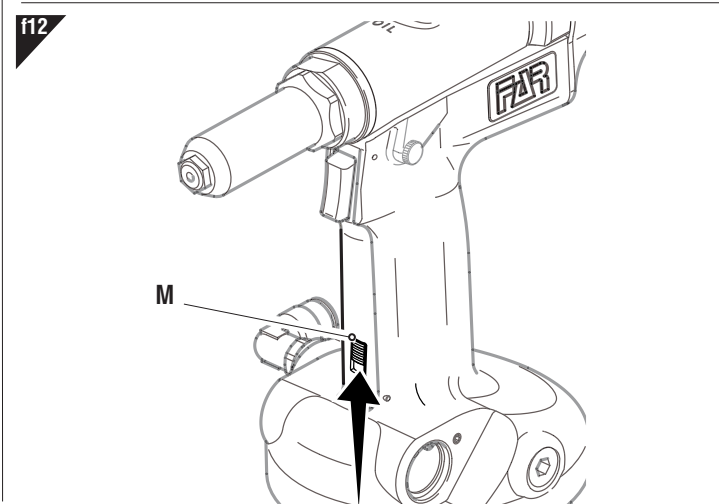
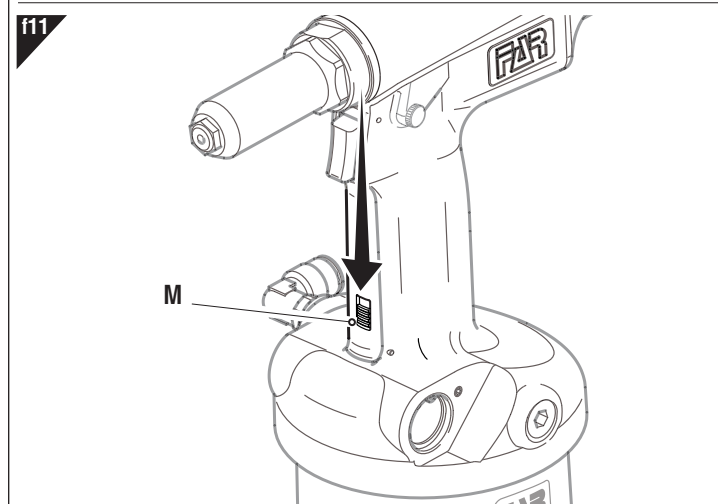
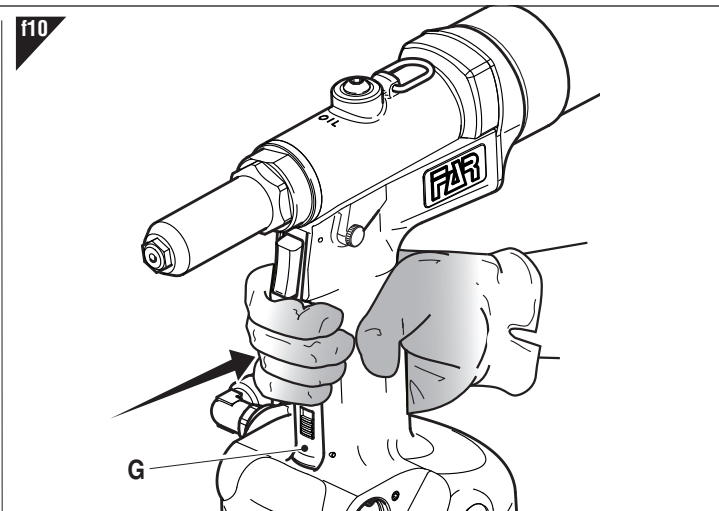
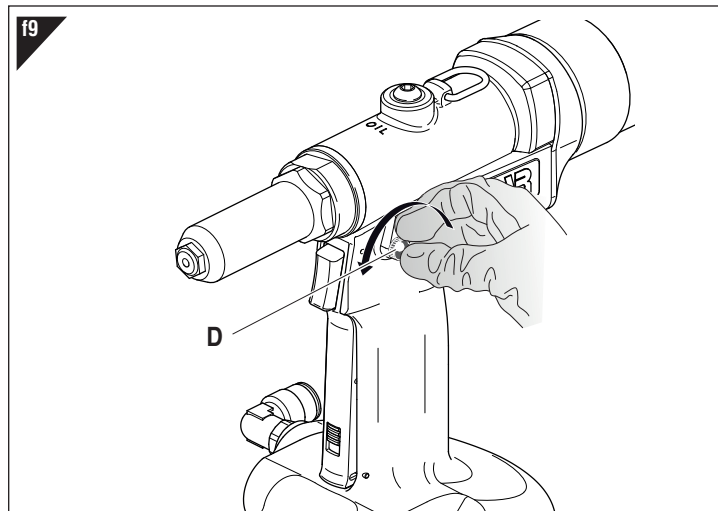

I **USO DELLA RIVETTATRICE**

Recupero del chiodo tranciato (fig. f13-f16)

Per l'assemblaggio del deflettore (T) procedere come segue: rimosso il contenitore chiodi (C) (fig. f4), rimuovere il coperchio (R) (fig. f13), montare la riduzione (S) sul raccordo e con una leggera pressione inserire il deflettore (T) (fig. f14).

Nel caso si desideri convogliare gli spezzoni dei chiodi tranciati all'interno di un contenitore, estrarre dalla rivettatrice il deviatore chiodo (T) e la relativa riduzione (S) (fig. f15). Connettere la rivettatrice con un tubo \varnothing 10 x 8 inserendolo sul raccordo (fig. f16).

ATTENZIONE! il raggio di curvatura del tubo non deve essere inferiore ai **300 mm**, come evidenziato in (fig. f16).

GB **HOW TO USE YOUR RIVETING TOOL**

Broken mandrel recovery (pic. f13-f16)

To assemble the baffle (T) proceed as follows: remove the nails tank (C) (pic. f4) as well as the cover (R) (pic. f13), assemble the reduction (S) on the connector and insert the baffle (T) with a slight pressure (pic. f14).

In case you want to convey the pieces of sheared nails inside a container, pull out the baffle (T) and the relative reduction (S) from the tool (pic. f15).

Connect the riveter with a pipe \varnothing 10 x 8 (C) by inserting it on the fitting (pic. f16).

CAUTION: the radius of curvature of the pipe must not be less than **300 mm**, as shown in (pic. f16).

F **MODE D'EMPLOI**

Récupération des clous coupés (f13-f16)

Pour l'assemblage du déflecteur (T) vous devez: enlever le conteneur de clous (C) (f4), enlever le couvercle (R) (f13), mettre la réduction (S) sur le raccord et, avec une légère pression, insérer le déflecteur (T) (f14).

Si vous souhaitez transférer les morceaux de clous coupés à l'intérieur d'un conteneur, il faut enlever le déviateur de clous (T) et la réduction (S) de l'outil à riveter (f 15).

Brancher un tube de \varnothing 10x8 sur le raccord de l'outil à riveter (f16).

ATTENTION: le rayon de courbure du tuyau ne doit pas être inférieur à **300 mm**, comme expliqué dans (f16).

D **GEBRAUCH DES NIETWERKZEUGS**

Auswurf des abgerissenen nietdornes (Abb. f13-f16)

Um den Ablenker (T) zu montieren, wie folgt vorgehen: entfernen Sie erst den Behälter für Nägel (C) (Abb. f 4), und dann den Deckel (R) (Abb. f13), montieren Sie die Reduktion (S) auf dem Verbindungsstück und mit einem leichten Druck den Ablenker (T) einfügen (Abb. f14).

Wollte man die abgetrennten Nietdorne in einem Container transportieren, entfernen Sie von dem Nietwerkzeug den Ablenker für Nägel (T) und die relative Reduktion (S) (Abb. f15).

Verbinden Sie das Nietwerkzeug mit einem Schlauch \varnothing 10 x 8 (C), das auf dem Verbindungsstück eingeführt werden muss (Abb. f16).

ACHTUNG: der Krümmungsradius des Schlauches muss nicht weniger als **300 mm** sein, wie in (Abb. f16) gezeigt.

E **USO DE LA REMACHADORA**

Recuperación De Vástago Cortado (fig. f13-f16)

Para el montaje del deflector (T) proceder como sigue: eliminar el colector de vástagos (C) (Fig. f 4) y el tapon (R) (Fig. f 13), montar la reducción (S) sobre el conector y insertar el deflector (T) con una ligera presión (Fig. f14).

Si quieren convayar los vástagos cortados en un contenedor, sacar el desviador vástago (T) de la herramienta y la reducción relacionada (S) (fig. f 15). Conectar la remachadora con un tubo \varnothing 10 x 8 con su inserción en el empalme (fig. f16).

PRECAUCIÓN: el radio de curvatura del tubo no debe ser inferior a **300 mm**, como se encuentra en la (fig. f16).

PL EKSPLOATACJA NITOWNICY

Odzyskiwanie ściętego gwoźdźdźia (rys f13-f16)

Aby zamontować osłonę zatrzymującą gwoźdźdź (T), stosować się do następującej procedury: po zdemontowaniu pojemnika na gwoźdźdź (C) (rys. f4), zdemontować pokrywę (R) (rys. f13) i zamontować redukcję (S) na złączce; wsunąć osłonę zatrzymującą gwoźdźdź (T), wywierając lekki nacisk (rys. f14).

W przypadku konieczności odprowadzenia uciętych gwoźdźdźi do pojemnika, zdemontować z nitownicy osłonę zatrzymującą gwoźdźdź (T) oraz redukcję (S) (rys. f15). Podłączyć do nitownicy przewód rurowy $\varnothing 10 \times 8$, nasuwając go na złączkę (rys. f16).

UWAGA: promień krzywizny przewodu rurowego nie może być mniejszy, niż 300 mm, jak pokazano to na (rys. f16).

RUS ИСПОЛЬЗОВАНИЕ УСТАНОВОЧНОГО ИНСТРУМЕНТА

Возврат отрезанного гвоздя (рисунок f13-f16)

Порядок установки отбойника (Т) следующий: после снятия приёмника хвостиков (С) (рис. f4) снимите крышку (R) (рис. f13), установите переходник (S) на штуцер лёгким нажимом и затем подсоедините отбойник (Т) (рис. f14).

Если потребуется снова установить приёмник для хвостиков, необходимо снять отбойник (Т) и соответствующий переходник (S) (рис. f15).

Подсоедините к штуцеру заклёпочника трубку $\varnothing 10 \times 8$ (рис. f16).

ВНИМАНИЕ: радиус изгиба трубки должен быть не менее 300 мм, как показано на (рис. f16).

PT USO DA MÁQUINA DE REBITAR

Recuperação prego cortado (fig. f13-f16)

Para a montagem do defletor (T) proceder do seguinte modo: depois de removido o contentor de pregos (C) (fig. f4), remover a tampa (R) (fig. f13), montar a redução (S) na conexão e com uma ligeira pressão inserir o defletor (T) (fig. f14).

Caso se deseje transportar os pedaços de pregos cortados dentro de um contentor, extrair da máquina de rebitar do desviador de prego (T) e a relativa redução (S) (fig. f15).

Conectar a máquina de rebitar com um tubo $\varnothing 10 \times 8$ inserindo-o na conexão (fig. f16).

ATENÇÃO! o raio de curvatura do tubo não deve ser inferior a 300 mm, como evidenciado em (fig. f16).

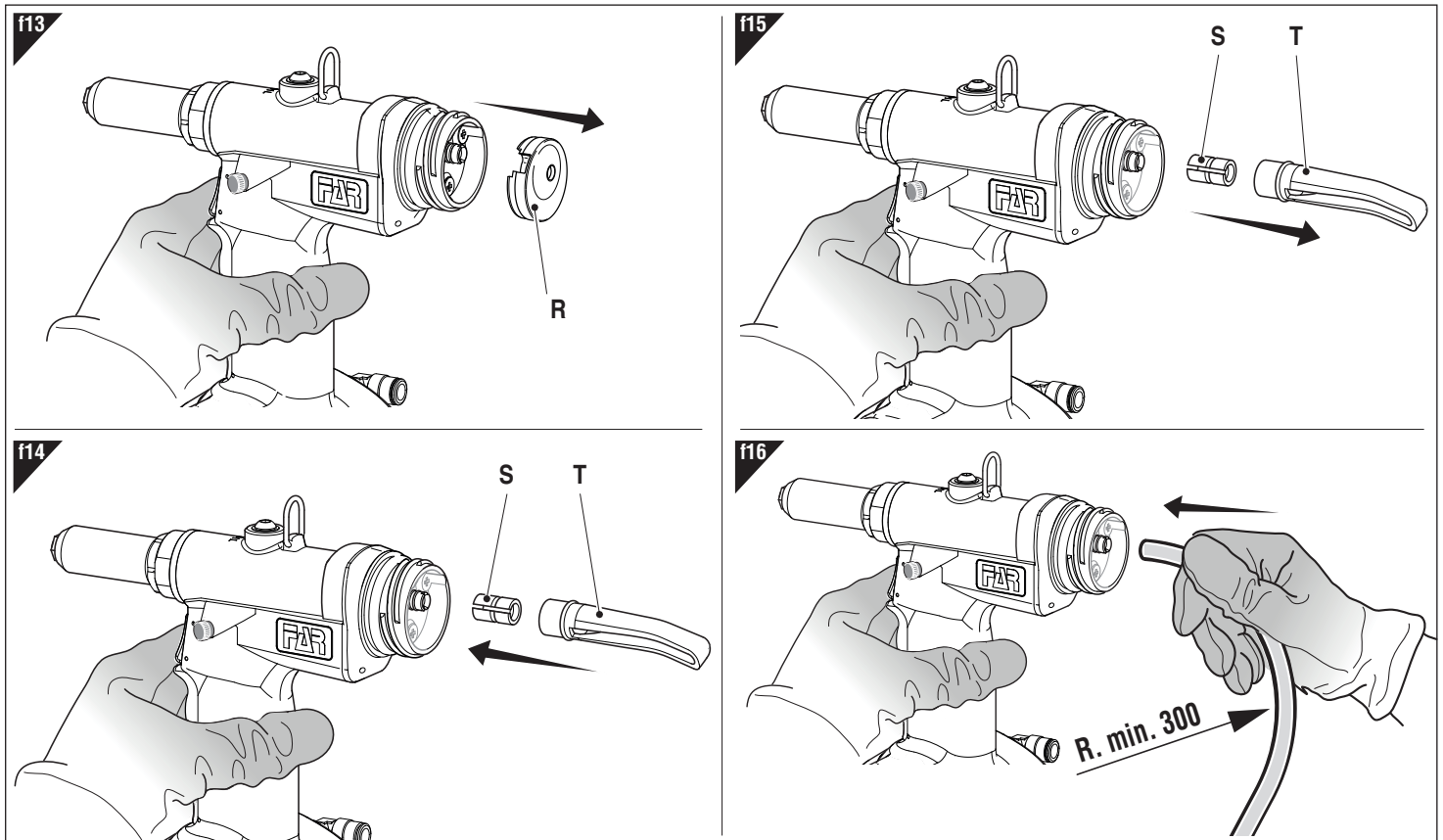

I **MANUTENZIONE MORSETTI E CAMBIO DI FORMATO** (fig. f17÷f20)

L'utilizzo prolungato della rivettatrice può dar luogo allo slittamento dei morsetti sul chiodo a causa del deposito di impurità. Si dovrà quindi procedere alla pulizia dei suddetti morsetti ed alla successiva lubrificazione, oppure in caso di usura che ne comprometta il corretto funzionamento, alla loro sostituzione. Smontare il canotto porta ugello **(I)** servendosi di una chiave commerciale di mm 27. Una volta rimosso il canotto porta ugello, servirsi di due chiavi commerciali di mm 11 e mm 16 per smontare il cono **(P)** da cui saranno estratti i morsetti **(Q)**. Per la sostituzione dell'ugello **(L)** servirsi dell'apposita chiave in dotazione e avvitare su di essa l'ugello rimosso dalla rivettatrice in modo da non disperderlo.



ATTENZIONE!
EFFETTUARE LE SUDETTE OPERAZIONI CON RIVETTATRICE NON ALIMENTATA.

GB **CLAMPS MAINTENANCE AND CHANGE OF SIZE** (pic. f17÷f20)

The prolonged use of the riveting tool can cause the slipping of the clamps on the nail because of the impurities. For this reason, it is necessary to lubricate the clamps after cleaning. However, if clamps are worn out and their proper functioning compromised, they must be replaced. First remove the head which carries the nozzle **(I)**, by means of a standard spanner of 27 mm. Then, by using two standard spanners of 11 mm and 16 mm, remove the cone **(P)** and extract the clamps **(Q)**. When replacing the nozzle **(L)**, use the proper supplied wrench and screw the removed nozzle in it in order to avoid losing the nozzle.



WARNING!
DISCONNECT AIR FEED WHEN PERFORMING THOSE OPERATIONS.

F **MORS ENTRETIEN ET CHANGEMENT DE FORMAT** (f17÷f20)

L'utilisation prolongée de l'outil à riveter peut provoquer le glissement des étaux sur le clou, à cause de dépôt d'impurité. Il faudra donc nettoyer les étaux et, ensuite, les lubrifier. En cas d'usure, si elle comporte une altération de leur correct fonctionnement, il faudra au contraire remplacer les étaux mêmes. Enlever la tête porte buse **(I)** en utilisant une clé plate standard de 27 mm. ensuite, au moyen de deux clé plates standard de 11 mm et 16 mm pour enlever le cône **(P)**, d'où on doit extraire les mors **(Q)**. Pour le remplacement de la buse **(L)**, utiliser la clé appropriée fournie, sur laquelle on doit visser la buse enlevée du pistolet pour éviter de perdre la buse même.



ATTENTION!
EFFECTUER LES OPERATIONS SUSMENTIONNEES LE PISTOLET N'ETANT PAS ALIMENTE.

D **SPANNBACKEN WARTUNG UND DIMENSIONSWECHSEL** (Abb. f17÷f20)

Die lang andauernde Benutzung des Nietwerkzeuges kann zum Rutschen der Spannbacken auf dem Nagel führen, wegen des Sichablagerns von Unreinheiten. Die oben genannten Spannbacken müssen daher gereinigt und danach geschmiert werden. Beim Verschleiß, falls der einwandfreie Betrieb dadurch beeinträchtigt wird müssen die Spannbacken ersetzt werden. Der Düsenträger ist durch einen 27 mm handelsüblichen Gabelschlüssel auszuspannen **(I)**. Danach, mittels zwei 11 mm und 16 mm handelsüblicher Gabelschlüssel, die Spindel ausspannen **(P)**, woraus die Spannbacken **(Q)** herauszunehmen sind. Zur Auswechslung des Mundstückes **(L)**, den dazugehörigen zur Ausstattung gehörenden Schlüssel verwenden, worin das aus dem Nietwerkzeug entfernte Mundstück einzuschrauben ist, damit es nicht verlorengeht.



ACHTUNG!
OBENGENANNT EINGRIFFE BEI NICHT LUFTGESPEITEM NIETWERKZEUG AUSFÜHREN.

E **MANTENIMIENTO MORDENTES Y VARIACION DE TAMAÑO** (fig. f17÷f20)

El uso prolongado de la remachadora puede dar lugar al deslizamiento de los bornes sobre el clavo, causado por depósitos de impurezas. Se deberá por lo tanto proceder a la limpieza de dichos bornes y a la sucesiva lubricación. Sin embargo, si los bornes están desgastados y su funcionamiento está comprometido, proceder a su reemplazo. Es necesario desmontar la cabeza porta inyector **(I)**, empleando una llave de tipo estandard de mm. 27. Después de haber desmontado la cabeza porta inyector, con dos llaves de tipo estandard de mm. 11 y mm. 16 quitar el cono **(P)** y extraer los bornes **(Q)**. Para reemplazar el inyector **(L)**, utilizar la llave apropiada equipada y atornillar sobre la llave misma el inyector quitado de la remachadora, para evitar su posible pérdida.



¡CUIDADO!
AL EFECTUAR ESAS OPERACIONES CORTAR LA ALIMENTACION DE AIRE A LA REMACHADORA.

PL KONSERWACJA ZACISKÓW I ZMIANA ROZMIARÓW (rys f17-f20)

Po długim i intensywnym użytkowaniu, może pojawić się efekt "ślizgania" szczęk, spowodowane to jest osadzeniem się na nich metalowych zanieczyszczeń. W takim przypadku należy wyjąć i oczyścić szczęki, a w razie ich mocnego zużycia, należy wymienić je na nowe.

Należy zdemontować tulejkę (I) używając klucza 27 mm. Następnie używając kluczy 11 i 16 mm należy wykręcić trzpień (P) z którego wyjmujemy szczęki (Q). Jeżeli zachodzi konieczność wymiany dyszy (L) na inną, wykręcamy dyszę kluczem jak na rys.



UWAGA!
POWYŻSZE CZYNNOŚCI WYKONUJEMY PRZY NITOWNICY ODŁĄCZONEJ OD ZASILANIA.

RUS ЗАМЕНА ЗАЖИМОВ И ИЗМЕНЕНИЕ РАЗМЕРА (рисунке f17-f20)

Длительное использование инструмента может привести к соскальзыванию зажимов для гвоздей из-за накопления засоряющих частиц. В таком случае будет необходимым прочистить и смазать зажимы, или в случае их износа сменить.

Демонтируйте втулку для насадок (I) пользуясь обычным ключом на 27мм. Затем используя два ключа 11мм и 16мм демонтируйте так же конус (P), который содержит зажимы (Q). Для смены насадки (L) пользуйтесь специальным ключом, содержащимся в комплекте с инструментом, накрутите на нее демонтированную насадку, чтобы она не потерялась.



ВНИМАНИЕ!
ВЫПОЛНЯЙТЕ ДАННЫЕ ДЕЙСТВИЯ СОТКЛЮЧЕННЫМ ОТ ПИТАНИЯ ИНСТРУМЕНТОМ.

PT MANUTENÇÃO DE MORDENTES E MUDANÇA DE TAMANHO (fig. f17-f20)

O uso prolongado da máquina de rebitar pode causar o deslizamento dos terminais no prego devido a depósito de impurezas.

Por isso deve-se limpar tais terminais e depois lubrificá-los ou, em caso de desgaste que comprometa o seu correto funcionamento, substituí-los.

Desmontar a cânula porta-bocal (I) usando uma chave comercial de mm 27. Assim que for removida a cânula porta-bocal, usar duas chaves comerciais de mm 11 e mm 16 para desmontar o cone (P) do qual serão extraídos os terminais (Q).

Para a substituição do bocal (L) usar a específica chave fornecida e apertar com ela o bocal removido da máquina de rebitar de modo a não perdê-lo.



ATENÇÃO! REALIZAR ESTAS OPERAÇÕES COM A MÁQUINA DE REBITAR DESLIGADA.

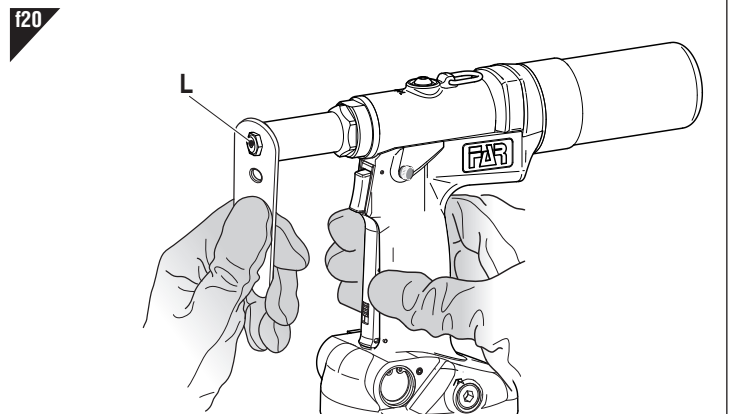
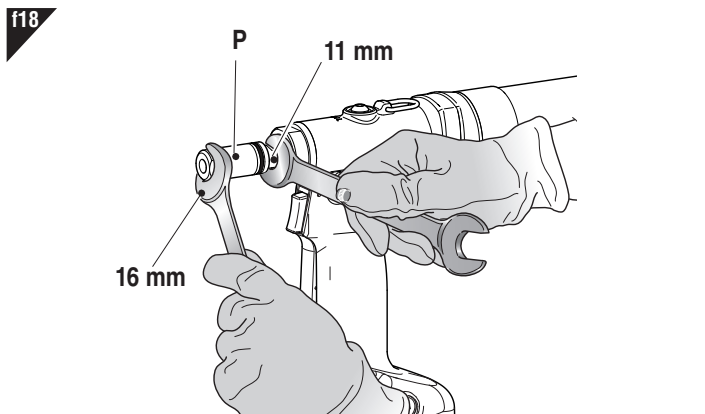
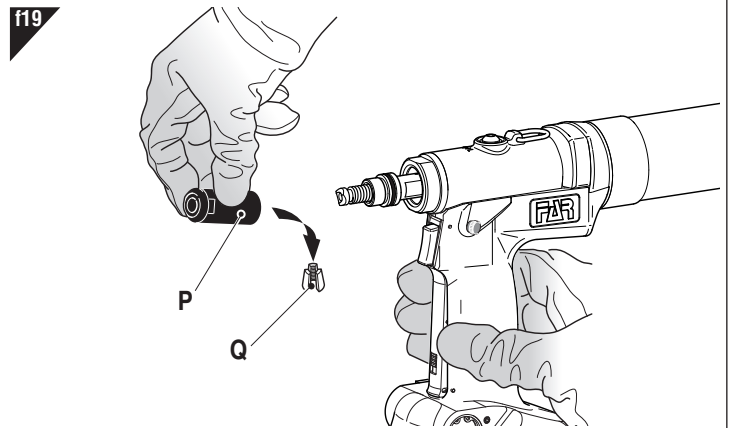
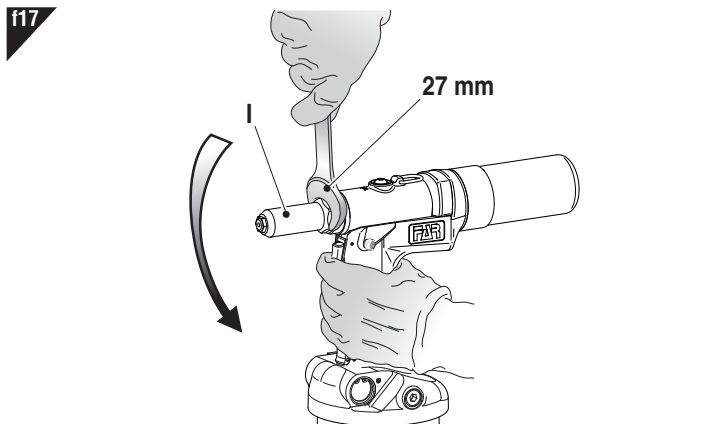

I RABBOCCO OLIO CIRCUITO OLEODINAMICO (fig. f 21)

Il rabbocco dell'olio del circuito oleodinamico si rende necessario dopo un lungo periodo di lavoro (15000 cicli), quando si avverte un calo di corsa della rivettatrice. Procedere quindi come segue: con rivettatrice in sosta, alimentata, e tenuta in posizione verticale, rimuovere il tappo (A) servendosi della chiave a brugola di mm 4, e l'ugello (L) servendosi dell'apposita chiave in dotazione. Durante questa operazione prestare la massima attenzione per evitare fuoriuscite di olio.

Avvitare nella sede del tappo (A) il contenitore olio (Z) preventivamente riempito con olio idraulico commerciale HLP 32 cSt.

Mantenendo la rivettatrice verticale, premere il pulsante di trazione facendo compiere alla rivettatrice una serie di cicli fino a quando non sia completamente cessata l'emissione di bolle d'aria all'interno del contenitore olio (Z), questa condizione sta a significare che il rabbocco dell'olio è completato. A questo punto con rivettatrice sempre verticale, ed alimentata, svitare il contenitore olio (Z) e procedere quindi alla chiusura del tappo (A).

CAUTELA: è di estrema importanza attenersi alle istruzioni sopra indicate ed effettuare le operazioni di rabbocco olio muniti di guanti e occhiali, o visiere protettive. Nel caso di svuotamento completo del circuito idraulico, recuperare tutto l'olio in un apposito contenitore e avvalersi successivamente di una ditta autorizzata allo smaltimento dei rifiuti.



ATTENZIONE! SI RACCOMANDA L'USO DI OLIO HLP 32 cSt O SIMILI

GB TOPPING UP OIL IN THE HYDRAULIC CIRCUIT (pic. f 21)

Topping up the oil in the hydraulic circuit is necessary after a long period of work (15000 cycles), when there is a reduction of the riveter stroke.

Then proceed as follows: riveting tool on standby but fed and in a vertical position, remove the cap (A) using the allen wrench 4 mm., remove also the nozzle (L) with the provided key. When doing this operation use extreme caution to prevent oil spills. Screw the oil container (Z), previously filled with commercial hydraulic oil HLP 32 cSt, into the place of the cap (A).

By keeping the riveting tool vertically, press the trigger several times until the riveter ends to make bubbles from the oil container (Z). It means that the oil filling has been fully achieved.

With the riveter still vertical and fed, unscrew the oil container (Z) and then proceed by placing the cap (A).

WARNING: it is very important to follow the about mentioned instructions and use gloves and protection glasses or protective visors. If you need to empty fully the hydraulic circuit, you must put the oil in a suitable container and contact a Company that is authorized to discharge any waste.



ATTENTION! WE RECOMMEND TO USE OIL HLP 32 CST OR SIMILARS

F REMPLISSAGE DE L'HUILE DU CIRCUIT HYDRAULIQUE (f 21)

Le remplissage d'huile du circuit hydraulique est nécessaire après une longue période de travail (15000 cycles), lorsque vous notez une réduction de la course de l'outil à riveter. Procéder comme suit : avec l'outil à riveter en arrêt et alimenté, tenu en position verticale, enlever le bouchon (A), en utilisant une clé Allen de 4mm, et la buse (L) par la clé fournie. Pendant cette opération, prêter une attention extrême pour éviter des déversements/fuites d'huile.

Visser dans le logement du bouchon (A), le conteneur d'huile (Z) préalablement rempli avec huile hydraulique commerciale HLP 32 cSt.

Avec l'outil à riveter en position verticale, presser le bouton de traction en faisant de manière que l'outil à riveter puisse accomplir une série de cycles jusqu'au moment où l'émission de bulles d'air dans le conteneur d'huile (Z) soit arrêtée complètement, cette condition signifie que le remplissage d'huile a été effectué. A ce stade, avec l'outil à riveter en position verticale et alimenté, dévisser le conteneur d'huile (Z) et ensuite refermer le bouchon (A).

PRECAUTION: Il faut suivre impérativement les instructions ci-dessus et se munir de gants et lunettes ou visières de protection avant l'opération de remplissage de l'huile. En cas de vidange totale du circuit hydraulique, l'on doit verser l'huile dans un conteneur spécial et ensuite, il faut contacter une maison (société) autorisée à l'écoulement des ordures.



ATTENTION!!! NOUS RECOMMANDONS L'UTILISATION D'HUILE HLP 32 CST OU SIMILAIRES

D AUFFÜLLEN DES ÖLS DES ÖLDYNAMISCHEN KREISLAUFS (Abb. f 21)

Das Auffüllen des Öls des öldynamischen Kreislaufs wird nötig jedesmal nach einer langen Arbeitsperiode (15000 Arbeitszyklen), wenn man eine Abnahme des Hubs bemerkt. Bei stillgelegtem luftzugeführten vertikalen Nietwerkzeug, den Stöpsel (A) durch den 4mm mitgelieferten Inbusschlüssel und das Mundstück (L) durch den besonders mitgelieferten Schlüssel entfernen. Dabei achten Sie darauf, dass das Öl nicht überläuft. Den Ölbehälter (Z), der man vorher mit kommerzieller Hydrauliköl HLP 32 cSt eingefüllt hat, in die Öffnung des Stöpsels (A) einschrauben. Legen Sie das Nietwerkzeug vertikal hin, drücken Sie den Auslöser mehrmals bis keine Luft aus dem Ölbehälter (Z) ausströmt, d.h. das Nietwerkzeug ist gefüllt. Nun bei immer vertikalem luftzugeführten Nietwerkzeug den Ölbehälter (Z) abschrauben und dann den Stöpsel (A) schließen.

VORSICHT: Es ist sehr wichtig obige Hinweise zu beachten und mit Handschuhen und Schutzbrille oder Schutzvisier zu arbeiten.

Bei kompletter Entleerung des Hydrauliksystems das Öl nur durch autorisierte Firmen verwerten lassen.



ACHTUNG!!! ES EMPFIEHLT SICH ÖL HLP 32 CST ODER ÄHNLICHES ZU VERWENDEN

E LLENADO DE ACEITE DEL CIRCUITO OLEODINAMICO (fig. f 21)

Es necesario llenar el circuito oleodinámico de aceite luego de un prolongado periodo de trabajo (15000 ciclos), cuando se advierte una disminución de potencia de la remachadora. Proceder como sigue: con la remachadora parada y alimentada en posición vertical, quitar el tapón (A) por medio de la llave especial prevista en el equipamiento de base. Al efectuar esa operación hay que cuidar de que no se hayan desbordamientos de aceite. Atornillar en el asiento del tapón (A) el contenedor de fuelle (M) lleno de aceite hidráulico de tipo comercial HLP 32 cSt.

A continuación, con la remachadora vertical, apretar el pulsador de tracción de manera que la remachadora cumpla una serie de ciclos y acabe la emisión de burbujas de aire en el contenedor aceite (Z). Una vez alcanzada esa condición, se acaba la restauración de nivel de aceite. Luego, desconectar la alimentación de aire siempre con la remachadora vertical y alimentada, destornillar el contenedor aceite (Z) y seguir a cerrar el tapón (A).

ATENCION: Se han de cumplir siempre las instrucciones arriba mencionadas y efectuar todas las operaciones de restauración de nivel de aceite por medio de guantes y gafas o viseras protectoras. Si se efectúa el vaciado completo del circuito hidráulico, hay que coger el aceite en un contenedor apropiado y contactar con una firma autorizada para la eliminación de desechos.



¡CUIDADO! NOSOTROS ACONSEJAMOS EL USO DEL ACEITE HLP 32 cSt O SIMILARES

PL **UZUPEŁNIANIE POZIOMU OLEJU W OBWODZIE HYDRAULICZNYM** (rys f 21)

Poziom oleju w obwodzie hydraulicznym należy uzupełniać po długim okresie pracy (15000 cykli), po stwierdzeniu zmniejszenia skoku nitownicy.

Stosować się do następującej procedury: ustawić nitownicę w trybie spoczynkowym, z doprowadzonym zasilaniem, w położeniu pionowym; zdemontować korek (A) za pomocą klucza imbusowego 4 mm, oraz dyszę (L), posługując się dołączonym kluczem. ; Podczas wykonywania tej czynności zachować ostrożność, aby nie spowodować wypływu oleju. Nakręcić na gniazdo korka (A) pojemnik z olejem (Z), napełniony wcześniej dostępnym w handlu olejem hydraulicznym HLP 32 cSt. Trzymając nitownicę w położeniu pionowym, nacisnąć przycisk napędu. Nitownica wykona kilka cykli, aż do całkowitego ustania powstawania pęcherzy powietrza wewnątrz pojemnika z olejem (Z). Oznacza to zakończenie uzupełniania poziomu oleju Trzymając nadal nitownicę w położeniu pionowym i z doprowadzonym zasilaniem, odkręcić pojemnik oleju (Z) i zamontować korek (A).

OSTROŻNIE: Niezwykle ważne jest rygorystyczne stosowanie się do powyższych instrukcji. Czynności nalewania oleju wykonywać po założeniu rękawic oraz okularów lub przyłbic ochronnych. Olej, który przelał się podczas wykonywania operacji, należy zebrać w odpowiedni pojemnik i przekazać do autoryzowanego ośrodka usuwania odpadów.



UWAGA!!! ZALECA SIĘ STOSOWANIE OLEJU HLP 32 cSt LUB PODOBNYCH

RUS **ДОЛИВ МАСЛА В ГИДРАВЛИЧЕСКУЮ СИСТЕМУ** (рисунке f 21)

Долив масла в гидравлический контур требуется после продолжительной работы (15000 циклов), при уменьшении рабочего хода заклепочника. Действуйте, как описано далее: на неработающем, но запитанном заклепочнике, установленном вертикально, удалите пробку (A) шестигранным ключом 4 мм, и насадку (L) (также ключом, входящим в комплект). При выполнении данной операции следите за тем, чтобы не пролить масло. Закрутите в отверстие для пробки (A) масляный бачок (Z), заполненный гидравлическим маслом HLP 32 cSt. Удерживая заклепочник в вертикальном положении нажимайте кнопку клёпки, пока в масляном бачке (Z) не перестанут появляться воздушные пузыри. Достижение такого состояния свидетельствует о завершении заполнения контура маслом. Теперь, продолжая удерживать заклепочник в вертикальном состоянии и с поданным питанием, открутите масляный бачок (Z) и закройте отверстие пробкой (A).

ОСТОРОЖНО: соблюдайте вышеприведенные указания и проводите долив масла, используя защитные перчатки и очки или маску. В случае полного опустошения гидравлической среды, соберите все остатки масла в специально подготовленный сосуд и отдайте его уполномоченным структурам по переработке отходов.



ВНИМАНИЕ!!! РЕКОМЕНДУЕТСЯ ИСПОЛЬЗОВАТЬ МАСЛО HLP 32 cSt ИЛИ АНАЛОГИЧНОЕ

PT **REABASTECIMENTO DE ÓLEO NO CIRCUITO ÓLEO-DINÂMICO** (fig. f 21)

O reabastecimento do óleo do circuito óleo-dinâmico é necessário depois de um longo período de trabalho (15000 ciclos), quando se sente uma queda de curso da máquina de rebitar. Proceder do seguinte modo: com a máquina de rebitar parada, alimentada e mantida em posição vertical, remover a tampa (A) usando a chave sextavada mm 4, e o bocal (L) usando a específica chave fornecida.

Durante esta operação prestar a máxima atenção evitar fugas de óleo. Apertar no alojamento da tampa (A) o contentor de óleo (Z) previamente enchido com óleo hidráulico comercial HLP 32 cSt. Mantendo a máquina de rebitar vertical, pressionar o botão de tração fazendo cumprir à máquina de rebitar uma série de ciclos até que tenha cessado completamente a emissão de bolhas de ar no interior do contentor de óleo (Z), esta condição significa que o reabastecimento de óleo foi completado. A este ponto com a máquina de rebitar sempre vertical e alimentada, desapertar o contentor de óleo (Z) e fechar a tampa (A).

CUIDADO: é extremamente importante respeitar as instruções acima indicadas e realizar as operações de reabastecimento de óleo usando luvas e óculos ou viseiras de proteção. No caso de esvaziamento completo do circuito hidráulico, recuperar todo o óleo em um específico contentor e dirigir-se a uma empresa autorizada para a eliminação de resíduos.



ATENÇÃO! RECOMENDA-SE O USO DE ÓLEO HLP 32 CST OU SEMELHANTES

f21

I **IMPORTANTE:** Assicurarsi che il tappo di rabbocco olio (A) venga serrato con una coppia pari a: **Max. 5 Nm.**

GB **ATTENTION:** Make sure that the oil filler cap (A) is tightened at a torque corresponding to **Max. 5 Nm.**

F **IMPORTANT:** S'assurer que le bouchon de remplissage d'huile (A) soit vissé avec couple de **min. Max. 5 Nm.**

D **WICHTIG:** Es muß sichergestellt werden, daß der Öltankverschluss (A) mit einem **Max. 5 Nm** liegenden Anzugsmoment angeschraubt wird.

E **IMPORTANTE:** Asegurarse que el tapón de llenado aceite (A) sea enroscado con un par de acople correspondiente a: **Máx. 5 Nm.**

PL **UWAGA!** Upewnić się że korek wlewu oleju (A) został dokręcony z siłą równą **Maks. 5 Nm.**

RU **ВНИМАНИЕ!** Убедиться в том, что пробка масляного бака (A) завинчивается с усилием затяжки от **макс. 5 Nm.**

PT **IMPORTANTE:** Certificar-se que a tampa de reabastecimento de óleo (A) seja apertada com um binário igual a: **Máx. 5 Nm.**

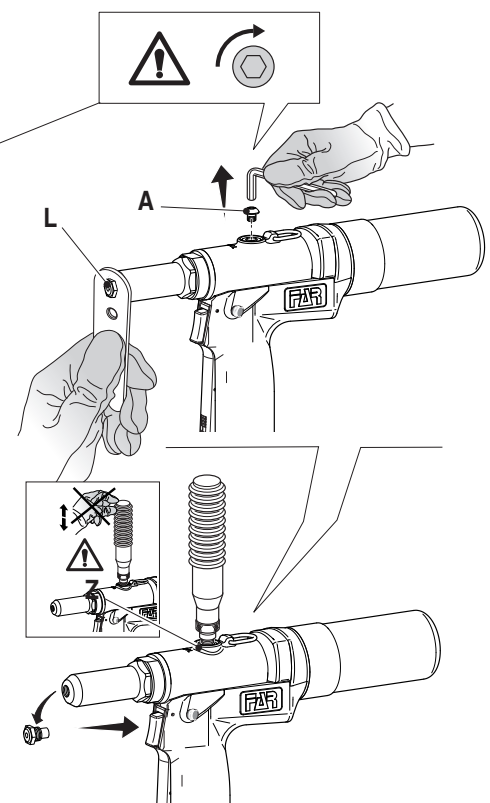



MANUTENZIONE PERIODICA

Manutenzione giornaliera

- Controllare il sistema di alimentazione dell'aria compressa.
- Controllare che non vi siano perdite di aria o di olio. In tal caso sostituire eventuali raccordi o guarnizioni danneggiate.
- Controllare che la pressione di alimentazione dell'aria compressa sia di max **7 bar**.

Manutenzione settimanale

- Controllare il livello dell'olio verificando la corsa della rivettatrice. In caso di necessità rabboccare per prevenire malfunzionamenti della rivettrice come riportato (fig. **f21**).

Revisione della rivettatrice

È consigliabile procedere ad una revisione completa della rivettatrice dopo **600.000 cicli** oppure **ogni anno**.
In questo caso rivolgersi esclusivamente a centri autorizzati dalla **FAR S.r.l.**

SMALTIMENTO DELLA RIVETTATRICE



Per lo smaltimento della rivettatrice attenersi alle prescrizioni imposte dalle leggi nazionali.

Dopo aver scollegato la macchina dall'impianto pneumatico, procedere allo smontaggio dei vari componenti suddividendoli in funzione della loro tipologia: acciaio, alluminio, materiale plastico, ecc.

Procedere quindi alla rottamazione nel rispetto delle leggi vigenti.



REGULAR MAINTENANCE

Daily maintenance

- Check the supply system of the compressed air.
- Check that there are neither air nor oil leakages. In this case replace possible damaged connectors or seals.
- Check that the supply pressure of the compressed air does not exceed **7 bar**.

Weekly maintenance

- Check the oil level controlling the stroke of the riveting tool. If necessary fill up for preventing failures of the riveting tool as indicated (fig. **f21**).

Overhaul of the riveting tool

It is advisable to carry out a complete overhaul of the riveting tool after **600,000 cycles** or **every year**.

In this case apply only to centres authorized by **FAR S.r.l.**

DISPOSAL OF THE RIVETING TOOL



Follow the prescriptions of the national laws for disposing of the riveting tool.

After disconnecting the tool from the pneumatic system, disassemble and split all the components according to the material: steel, aluminium, plastic material, etc. Then proceed to scrap the materials in accordance with current laws.



MAINTENANCE PÉRIODIQUE

Entretien quotidien

- contrôler le système d'alimentation d'air comprimé.
- s'assurer de l'absence de fuites d'air ou d'huile; en présence de fuites changer les raccords ou les garnitures endommagés.
- s'assurer que la pression d'alimentation d'air ne dépasse pas **7 bars**.

Entretien hebdomadaire

- contrôler le niveau d'huile en vérifiant la course de la riveteuse; au besoin ravitailler pour prévenir le mauvais fonctionnement de la riveteuse, en procédant comme indiqué (fig. **f21**).

Révision de la riveteuse

Il est recommandé de procéder à une révision complète de la riveteuse au bout de **600.000 cycles** ou **chaque année**.

A cet effet, s'adresser exclusivement à un centre d'assistance agréé **FAR S.r.l.**

ELIMINATION DE LA RIVETEUSE



Pour l'élimination de la riveteuse, veiller au respect des dispositions légales en vigueur dans le pays où l'élimination s'effectue.

Après avoir débranché la machine de l'alimentation pneumatique, procéder au démontage des différents composants en fonction de la nature des matériaux: acier, aluminium, matières plastiques, etc...

Procéder à la démolition dans le respect de la réglementation en vigueur.



REGELMÄSSIGE WARTUNG

Tägliche Wartung

- Prüfen Sie das Druckluftversorgungssystem.
- Prüfen Sie, dass keine Luft- oder Ölundichtigkeiten vorliegen. Wechseln Sie schadhafte Anschlüsse oder Dichtungen in diesem Fall aus.
- Prüfen Sie, dass der Druckluftversorgungsdruck maximal **7 bar** beträgt.

Wöchentliche Wartung

- Kontrollieren Sie den Ölstand, indem Sie den Hub der Nietmaschine prüfen. Füllen Sie gegebenenfalls Öl nach, um Funktionsstörungen der Nietmaschine vorzubeugen (Abb. **f21**).

Überholung der Nietmaschine

Nach **600.000 Takten** oder **einem Jahr** empfiehlt sich eine Generalüberholung der Nietmaschine.

Wenden Sie sich in diesem Fall ausschließlich an seitens **FAR S.r.l.** autorisierte Kundendienstzentren.

ENTSORGUNG DER NIETMASCHINE



Bei der Entsorgung der Nietmaschine sind die nationalen gesetzlichen Bestimmungen einzuhalten.

Nach dem Abtrennen der Maschine von der Druckluftanlage montieren Sie die verschiedenen Bestandteile ab und unterteilen Sie sie nach Materialien: Stahl, Aluminium, Kunststoff, usw.

Das Entsorgen und Verschrotten geschieht gemäss den örtlichen Vorschriften.

**MANUTENCIÓN PERIÓDICO****Manutención diaria**

- Controlar el sistema de alimentación del aire comprimido.
- Controlar que no ocurran pérdidas de aire o de aceite. En este caso sustituir posibles uniones o juntas estropeadas.
- Controlar que la presión máxima de alimentación sea **6-7 bares**.

Manutención semanal

- Controlar el nivel de aceite probando la carrera de la remachadora. Si necesario llenar para prevenir malfuncionamientos de la remachadora como indicado (fig. f21).

Revisión de la remachadora

Se aconseja revisar completamente la remachadora después de **600.000 ciclos** o **cada año**.
En este caso dirigirse sólo a centros autorizados por la **FAR S.r.l.**

ELIMINACIÓN DE LA REMACHADORA

Para eliminar la remachadora seguir con atención cuanto establecido por las leyes nacionales.
Después de haber desconectado la remachadora respecto del sistema neumático, proceder con el desmontaje de todos los componentes dividiéndolos según sus categorías: acero, aluminio, material plástico, etc.
La eliminación de los componentes deberá efectuarse según lo dispuesto por las normas vigentes.

**OBSŁUGA OKRESOWA****Konserwacja codzienna:**

- sprawdzamy instalację zasilania powietrzem;
- upewnić się że nie ma wycieków oleju lub nieszczelnych przewodów powietrza;
- upewnić się że ciśnienie zasilające nie przekracza **6-7 bar**.

Konserwacja tygodniowa:

- sprawdzamy poziom oleju (rys f21).

Przegląd serwisowy

Zalecamy gruntowny przegląd narzędzia po **600.000 cykli** lub corocznie.

W takim przypadku, przeglądu może dokonać tylko autoryzowany serwis **FAR**.

UTYLIZACJA ZUŻYTEGO NARZĘDZIA

W przypadku zużytego narzędzia, jego utylizację przeprowadzamy zgodnie z przepisami danego kraju.
Po odłączeniu urządzenia od instalacji pneumatycznej, należy przystąpić do demontażu poszczególnych komponentów, segregując je w zależności od ich typologii: stal, aluminium, materiał plastikowy, itd.

**ПЕРИОДИЧЕСКОЕ ОБСЛУЖИВАНИЕ****Повседневное обслуживание**

- Проверить систему подачи сжатого воздуха.
- Проверить имеются ли утечки воздуха или масла. При их наличии, заменить повреждённые фитинги или прокладки.
- Проверить давление подачи сжатого воздуха, которое не должно превышать макс. **6-7 бар**.

Еженедельное обслуживание

- Проверить уровень масла, путём проверки хода заклёпывающего аппарата. При необходимости добавить масла, чтобы избежать повреждения заклёпывающего аппарата, следуя порядку действий, описанному на странице (f21).

Технический осмотр

Рекомендуется производить полный технический осмотр заклёпывающего аппарата после **600.000** рабочих циклов или раз в год.
Для этого необходимо обращаться в официальные центры поддержки, имеющие авторизацию компании **FAR s.r.l.**

ПЕРЕРАБОТКА ЗАКЛЕПЫВАЮЩИЕ ИНСТРУМЕНТЫ

Для разборки оборудования соблюдайте предписания национального законодательства.
После отсоединения машины от источников энергии, приступайте к демонтажу различных компонентов, разделив их в зависимости от материала: сталь, алюминий, пластик и т. д. Затем переходите к утилизации отходов в соответствии с действующим законодательством

**MANUTENÇÃO PERIÓDICA****Manutenção diária**

- Controlar o sistema de alimentação do ar comprimido..
- Controlar se não há fugas de ar nem de óleo. Se houver, substituir as eventuais conexões ou guarnições danificadas.
- Controlar se a pressão de alimentação do ar comprimido é de no máx. **6-7 bar**.

Manutenção semanal

- Controlar o nível do óleo verificando o curso da rebitoradora. Se for preciso, reabastecer para prevenir mau funcionamento da rebitoradora conforme indicado (fig. f21).

Revisão da rebitoradora

É aconselhável fazer uma revisão completa da rebitoradora após **600.000 ciclos** ou uma vez **por ano**.
Neste caso, contactar exclusivamente os centro autorizados pela **FAR S.r.l.**

ELIMINAÇÃO DA MÁQUINA DE REBITAR

Para a eliminação da rebitoradora, respeitar as prescrições impostas pelas leis nacionais.
Depois de ter desligado a máquina do sistema pneumático, proceder à desmontagem dos vários componentes separando-os em função do seu tipo: aço, alumínio, material plástico, etc.
Proceder em seguida à eliminação respeitando as leis em vigor.

RISOLUZIONE DEI PROBLEMI

SINTOMI	CAUSA	RIMEDI
- Non esegue la rivettatura	- Rivettatrice non alimentata	- Collegare la rivettatrice all'aria compressa
	- Slittamento dei morsetti sul chiodo	- Eseguire manutenzione morsetti
	- Mancanza olio	- Eseguire rabbocco olio
	- Ugello non corretto	- Sostituire l'ugello come da tabella
	- Aria non filtrata e lubrificata	- Dotarsi di Gruppo Filtro Lubrificatore
- Perdita d'olio	- Guarnizioni usurate	- Rivolgersi al centro assistenza
	- Tappo rabbocco olio non serrato	- Serrare correttamente
- Perdita d'aria	- Posizionamento non corretto del tubo di alimentazione	- Posizionare correttamente il tubo di alimentazione
	- Guarnizioni usurate	- Rivolgersi al centro assistenza
	- Rotture sul corpo della Rivettatrice	- Rivolgersi al centro assistenza
- Chiodo non espulso	- Ugello non corretto	- Sostituire l'ugello come da tabella
	- Sistema di aspirazione chiuso	- Aprire l'aspirazione
	- Serbatoio chiodi pieno	- Svuotare il serbatoio

TROUBLE SHOOTING

SIGNALS	CAUSE	SOLUTIONS
- Does not fasten the rivet	- Non-powered tool	- Connect the riveting tools to the compressed air
	- Slipping of the clamps on the nail	- Perform clamps maintenance
	- Lack of oil	- Top up oil
	- Incorrect nozzle	- Replace the nozzle as shown in the table
	- Unfiltered and unlubricated air	- Equip yourself with lubricator filter assembly
- Oil leak	- Worn gaskets	- Contact the service center
	- Oil filler cap not tightened	- Tighten correctly
- Air leak	- Incorrect positioning of the feeding tube	- Position the feeding tube correctly
	- Worn gaskets	- Contact the service center
	- Breaks on the riveting machine body	- Contact the service center
- Not ejected nail	- Incorrect nozzle	- Replace the nozzle as shown in the table
	- Closed suction system	- Open the suction system
	- Full nails container	- Empty the container

DÉPANNAGE

SYMPTÔMES	CAUSE	REMÈDES
- L'outil à riveter n'effectue pas le rivetage	- Outil à riveter non alimenté	- Connecter l'outil à riveter à l'air comprimé
	- Dérapage des mors sur le clou	- Effectuer l'entretien des mors
	- Manque d'huile	- Effectuer le remplissage d'huile
	- Buse inadaptée	- Remplacer la buse conformément au tableau
	- Air non filtré et non lubrifié	- Equipez-vous avec l'Ensemble Filtre-Lubrificateur
- Fuite d'huile	- Joints usés	- Contacter le service après-vente (SAV)
	- Le bouchon de remplissage d'huile n'est pas fermé	- Fermer correctement
- Fuite d'air	- Mauvais positionnement du tube d'alimentation	- Positionner correctement le tube d'alimentation
	- Joints usés	- Contacter le service après-vente (SAV)
	- Ruptures sur le corps de l'outil à riveter	- Contacter le service après-vente (SAV)
- Clou non éjecté	- Buse inadaptée	- Remplacer la buse conformément au tableau
	- Système d'aspiration fermé	- Ouvrir l'aspiration
	- Récupérateur de clous plein	- Vider le récupérateur

FEHLERBEHEBUNG

PROBLEMBESCHREIBUNG	URSACHE	ABHILFE
- Die Nietmaschine vernietet nicht	- Nietmaschine nicht mit Strom versorgt	- Verbinden Sie die Nietmaschine mit der Druckluft
	- Schlupf der Klemmbacken am Nietdorn	- Wartung von Klemmbacken durchführen
	- Mangel an Öl	- Öl nachfüllen
	- Falsche Mundstück	- Ersetzen Sie das Mundstück wie in der Tabelle gezeigt
	- Ungefilterte und geschmierte Luft	- Rüsten Sie sich mit der Schmiermittelfilter-Baugruppe aus
- Ölverlust	- Verschlissene Dichtungen	- Wenden Sie sich an das Service Center
	- Öleinfülldeckel nicht festgezogen	- Richtig anziehen
- Luftleck	- Falsche Positionierung des Einfüllschlauchs	- Positionieren Sie die Einzugsröhre richtig
	- Verschlissene Dichtungen	- Wenden Sie sich an das Service Center
	- Brüche am Körper der Nietmaschine	- Wenden Sie sich an das Service Center
- Nietdorn nicht ausgewiesen	- Falsche Mundstück	- Ersetzen Sie das Mundstück wie in der Tabelle gezeigt
	- Geschlossenes Absaugsystem	- Öffnen Sie die Absaugung
	- Voller Nagelbehälter	- Tank leeren

RESOLUCIÓN DE PROBLEMAS

SÍNTOMAS	CAUSA	REMEDIO
- No remacha	- Remachadora no alimentada	- Conectar la remachadora al aire comprimido
	- Deslizamiento de las mordazas sobre el clavo	- Realizar el mantenimiento de las mordazas
	- Falta de aceite	- Recargar aceite
	- Boquilla incorrecta	- Reemplazar la boquilla como se muestra en la tabla
	- Aire no filtrado y lubricado	- Equípase con el grupo filtro lubricador
- Perta de aceite	- Juntas desgastadas	- Póngase en contacto con el servicio tecnico
	- Tapón de llenado de aceite no apretado	- Apretar correctamente
- Perta de aire	- Posicionamiento incorrecto del tubo de alimentación	- Coloque el tubo de alimentación correctamente
	- Juntas desgastadas	- Póngase en contacto con el servicio tecnico
	- Roturas sobre el cuerpo de la remachadora	- Póngase en contacto con el servicio tecnico
- Clavo no expulsado	- Boquilla incorrecta	- Reemplazar la boquilla como se muestra en la tabla
	- Sistema de succión cerrado	- Abrir la succión
	- Contenedor lleno de clavos	- Vaciar el contenedor

ROZWIĄZYWANIE PROBLEMÓW

OZNAKI	PRZYCZYNA	ŚRODKI ZARADCZE
- Nie wykonuje nitowania	- Nitownica nie jest zasilana	- Przyłączyć nitownicę do sprężonego powietrza
	- Poślizg szczęk na gwoździu	- Przeprowadzić konserwację szczęk
	- Brak oleju	- Dolać olej
	- Nieprawidłowa dysza	- Wymienić dyszę zgodnie z tabelą
	- Niefiltrowane i naoliwione powietrze	- Zaopatrzyć się w zespół filtra smarownicy
- Wyciek oleju	- Zużyte uszczelki	- Skontaktować się z centrum obsługi klienta
	- Korek wlewu oleju nie jest dokręcony	- Dokręcić prawidłowo
- Utrata powietrza	- Nieprawidłowe ustawienie rurowego przewodu zasilającego	- Ustawić prawidłowo rurowy przewód zasilający
	- Zużyte uszczelki	- Skontaktować się z centrum obsługi klienta
	- Uszkodzenia na korpusie nitownicy	- Skontaktować się z centrum obsługi klienta
- Gwóźdź nie został wyrzucony	- Nieprawidłowa dysza	- Wymienić dyszę zgodnie z tabelą
	- Zamknięty system ssący	- Otworzyć ssanie
	- Pełny zbiornik na gwoździe	- Opróżnić zbiornik

ПОИСК НЕИСПРАВНОСТЕЙ

СИГНАЛЫ	ПРИЧИНА	МЕРЫ ДЛЯ ИСПРАВЛЕНИЯ
- Не выполняет клепку	- В заклепочник не поступает питание	- Подключить заклепочник к подаче сжатого воздуха
	- Проскальзывание зажимов на гвозде	- Выполните техническое обслуживание зажимов
	- Нехватка масла	- Долейте масло
	- Неправильная насадка	- Замените насадку в соответствии с таблицей
	- Воздух нефильтрованный и без смазки	- Оборудовать узел подготовки воздуха
- Утечка масла	- Изношенные уплотнения	- Обратитесь в сервисный центр
	- Крышка доливки масла не затянута	- Правильно затянуть крышку
- Утечка воздуха	- Подающий шланг неправильно установлен	- Правильно установить подающий шланг
	- Изношенные уплотнения	- Обратитесь в сервисный центр
	- Поломка корпуса заклепочника	- Обратитесь в сервисный центр
- Гвоздь не выброшен	- Неправильная насадка	- Замените насадку в соответствии с таблицей
	- Закрыта система всасывания	- Откройте всасывание
	- Бак для гвоздей заполнен	- Очистите бак

SOLUÇÃO DE PROBLEMAS

SÍNTOMAS	CAUSA	SOLUÇÕES
- Não realiza a rebitagem	- Rebitadora não ligada	- Ligue a rebitadora ao ar comprimido
	- Fixação dos grampos no prego	- Realize a manutenção dos grampos
	- Falta de óleo	- Realize o reabastecimento de óleo
	- Bico incorreto	- Substitua o bico como mostrado na tabela
	- Ar não filtrado e lubrificado	- Obtenha o conjunto do filtro do lubrificador
- Fuga de óleo	- Vedantes gastos	- Entre em contato com a assistência técnica
	- Tampão de enchimento de óleo não apertado	- Aperte corretamente
- Fuga de ar	- Posicionamento incorreto do tubo de alimentação	- Posicione o tubo de alimentação corretamente
	- Vedantes gastos	- Entre em contato com a assistência técnica
	- Quebras no corpo da rebitadora	- Entre em contato com a assistência técnica
- Pregos não ejetado	- Bico incorreto	- Substitua o bico como mostrado na tabela
	- Sistema de sucção fechada	- Abra a sucção
	- Colector cheio de pregos	- Esvazie o colector

ERSATZTEILE

Nt.	KODE	Merge	BESCHREIBUNG	KIT
1	72000322	1	Handgriff	
2	72000364	1	Nietmaschinenkörper	
3	711259	1	Dienststöpsel	
4	712117	1	Unterlegscheibe Federstop	
5	710841	1	Ventil	
6	710916	1	Dichtung OR 2-015	
7	713390	2	Dichtung OR 2-007	
8	72000457	1	Pneumatikzylinder	
10	711730	1	Dichtung OR 2-119	
11	71346103	1	Hydraulischer Kolben	
12	710917	1	Dichtung OR 2-118	
13	711974	1	Seeger-Ring JV 22	
14	710901	1	Dichtung B-102070	
15	710908	1	Unterlegscheibe	
16	71C01698	1	Dichtung B-086055 (B/NEI)	
17	71346101	1	Vorderes Anschlussstück	
18	710300	1	Dichtung OR 020	
19	710579	1	Dichtung OR 2-113	
20	711729	1	Dichtung OR 2-024	
21	710102	1	Dichtung OR 113	
22	710859	1	Spannbackenhalterkegel	
23	71C01736	1	Unterlegscheibe 400-006-4490	
24	71C01278	1	Schraube TBCE M6 x 6 ISO 7380	
25	71346060	1	Düsenträger	
26	717004	1	Mundstück für Nieten ø 4,8 Cu / Stahl	
27	710853	1	Feder	
28	710849	1	Spannbackenöffner	
29	71345507	3	Hochleistungsspannbacken	
30	710003	2	Dichtung OR 5-052	
31	72000530	1	Behälter für Nägel	
32	711336	2	Dichtung OR 2-114	
33	711357	1	Schlüssel	
34	71346455	1	Buchse	
35	71346453	1	Schaft	
36	71346470	1	Schalldämpfer	
37	710528	1	Dichtung OR 008	
38	71346452	1	Schaffführung	
39	71C01297	1	Dichtung OR 2-043	
40	71C01296	1	Seeger-Ring 100 UNI 7437	
41	71346085	1	Bodenscheibe	
42	71346469	1	Rohr ø 8 x 7	
43	711339	1	Dichtung OR 2-129	
44	71346084	1	Bodenscheibe	
45	716377	1	Anschlussstück 6522 - ø 10 - 1/4"	
46	71C01022	1	Verschluss 1/4"	
47	71346107	1	Ausgleichshaken	
48	711732	1	Dichtung OR 2-118	
49	710258	1	Dichtung OR 5-612	
50	710350	4	Dichtung OR 2-109	
51	717001	1	Mundstück für Nieten ø 2,4 ÷ 3,4	
52	717002	1	Mundstück für Nieten ø 4	
53	717003	1	Mundstück für Nieten ø 4,8 All.	
54	717005	1	Mundstück für Nieten ø 6 / 6,4	
55	717006	1	Mundstück für Nieten ø 2,4	
56	72A00053	1	Öl Flasche	
57	712329	1	Reduzierstück	
58	71345212	1	Ablenker für Nägel	
60	71C01496	3	Dichtung OR 3 x 2	
61	710822	1	Kleiner Ventilkolben	
62	710905	1	Seeger-Ring 11 UNI 7437	
63	710922	2	Dichtung OR 018	
64	712268	1	Federführungverschluß	
65	710402	1	Seeger-Ring 22 UNI 7437	
66	710837	1	Schraube TE M9 x 20	
67	710918	2	Dichtung OR 2-005	
68	711704	2	Kleiner Ventilkolben	
69	710919	2	Dichtung OR 2-004	
70	710376	2	Dichtung OR 2-009	
71	711703	2	Körper kleines Ventil	

Nt.	KODE	Merge	BESCHREIBUNG	KIT
72	710385	1	Dichtung OR 2-006	
73	710572	1	Dichtung OR 2-120	

KIT				
KITA	740821		Kit Ring Antiextrusion	
KITB	74000030		Kit pneumatischer Kolben	
KITC	740840		Kit Zünder	
KITD	74000088		Kit Kegelhalter	
KIT E	74000130		Kit Hydraulischer Zylinder	
KITF	74000113		Kit Stossdämpfer	
KITG	741702		Kit Platte	
KITH	74000114		Kit Hebel	
KITM	74000116		Kit Hinteranschlussstück	
KITP	74000117		Absaugung-Einstellung Kit	
KITQ	74000119		Kit Dichtungen	
KIT			Dieses Wort gibt an, daß der Teil in KIT von verschiedenen Teilen in unterschiedlichen Mengen verkauft wird.	

PIEZAS DE REPUESTO

N°.	CODIGO	C.dad	DESCRIPCIÓN	KIT
1	72000322	1	Empuñadura	
2	72000364	1	Cuerpo remachadora	
3	711259	1	Tapón de servicio	
4	712117	1	Arandela bloqueo muelle	
5	710841	1	Espoleta	
6	710916	1	Junto OR 2-015	
7	713390	2	Junto OR 2-007	
8	72000457	1	Cilindro neumatico	
10	711730	1	Junto OR 2-119	
11	71346103	1	Piston oleodinamico	
12	710917	1	Junto OR 2-118	
13	711974	1	Anillo Seeger JV 22	
14	710901	1	Junto B-102070	
15	710908	1	Arandela	
16	71C01698	1	Junto B-086055 (B/NEI)	
17	71346101	1	Empalme anterior	
18	710300	1	Junto OR 020	
19	710579	1	Junto OR 2-113	
20	711729	1	Junto OR 2-024	
21	710102	1	Junto OR 113	
22	710859	1	Cono portamordazas	
23	71C01736	1	Arandela 400-006-4490	
24	71C01278	1	Tornillo TBCE M6 x 6 ISO 7380	
25	71346060	1	Manguito portaboquilla	
26	717004	1	Boquilla para remache \varnothing 4,8 Cu / Acero	
27	710853	1	Muelle	
28	710849	1	Abre mordazas	
29	71345507	3	Mordaza alto rendimiento	
30	710003	2	Junto OR 5-052	
31	72000530	1	Recolector de vástagos	
32	711336	2	Junto OR 2-114	
33	711357	1	Kit llave	
34	71346455	1	Casquillo	
35	71346453	1	Vástago	
36	71346470	1	Silenciador	
37	710528	1	Junto OR 008	
38	71346452	1	Guía vástago	
39	71C01297	1	Junto OR 2-043	
40	71C01296	1	Anillo Seeger 100 UNI 7437	
41	71346085	1	Goma	
42	71346469	1	Manguera \varnothing 8 x 7	
43	711339	1	Junto OR 2-129	
44	71346084	1	Goma protectora	
45	716377	1	Empalme 6522 - \varnothing 10 - 1/4"	
46	71C01022	1	Tapón 1/4"	
47	71346107	1	Gancho balancín	
48	711732	1	Junto OR 2-118	
49	710258	1	Junto OR 5-612	
50	710350	4	Junto OR 2-109	
51	717001	1	Boquilla para remache \varnothing 2,4 ÷ 3,4	
52	717002	1	Boquilla para remache \varnothing 4	
53	717003	1	Boquilla para remache \varnothing 4,8 Al.	
54	717005	1	Boquilla para remache \varnothing 6 / 6,4	
55	717006	1	Boquilla para remache \varnothing 2,4	
56	72A00053	1	Estructura Recipiente aceite	
57	712329	1	Reduccion	
58	71345212	1	Deflector vástagos	
60	71C01496	3	Junto OR 3 x 2	
61	710822	1	Pistoncito valvula	
62	710905	1	Anillo Seeger 11 UNI 7437	
63	710922	2	Junto OR 018	
64	712268	1	Tapón guía muelle	
65	710402	1	Anillo Seeger 22 UNI 7437	
66	710837	1	Tornillo TE M9 x 20	
67	710918	2	Junto OR 2-005	
68	711704	2	Pistoncito valvula	
69	710919	2	Junto OR 2-004	
70	710376	2	Junto OR 2-009	
71	711703	2	Cuerpo valvula	

N°.	CODIGO	C.dad	DESCRIPCIÓN	KIT
72	710385	1	Junto OR 2-006	
73	710572	1	Junto OR 2-120	

KIT

KITA	740821		Kit anillo anti extrusion	
KITB	74000030		Kit piston neumatico	
KITC	740840		Kit bobina	
KITD	74000088		Kit portacono	
KIT E	74000130		Kit Cilindro oleodinamico	
KITF	74000113		Kit amortiguador	
KITG	741702		Kit placa	
KITH	74000114		Kit palanca	
KITM	74000116		Kit empalme trasero	
KITP	74000117		Kit ajuste de la carrera	
KITQ	74000119		Kit juntos	
KIT			Indica que la pieza se vende en juegos formados por piezas distintas en cantidades distintas.	

PARTI DI RICAMBIO • SPARE PARTS • PIECES DETACHEES • ERSATZTEILE • PIEZAS DE REPUESTO • CZĘŚCI ZAMIENNE •
 • ЗАПАСНЫЕ ЧАСТИ • PEÇAS SOBRESSALENTES

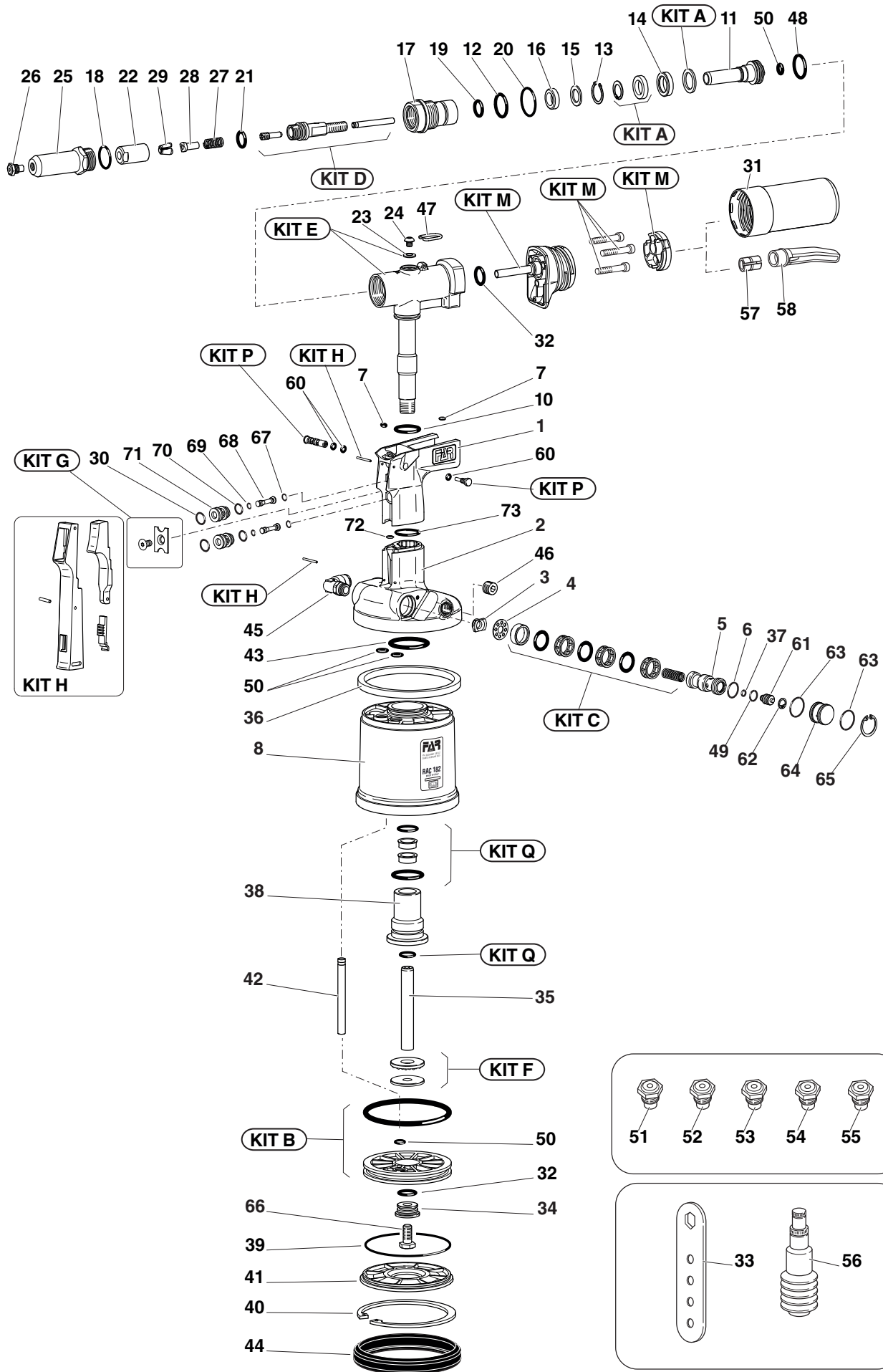

PARTI DI RICAMBIO • SPARE PARTS • PIECES DETACHEES • ERSATZTEILE • PIEZAS DE REPUESTO • CZĘŚCI ZAMIENNE •
 • ЗАПАСНЫЕ ЧАСТИ • PEÇAS SOBRESSALENTES

KIT A

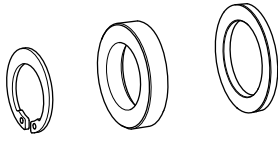

KIT B

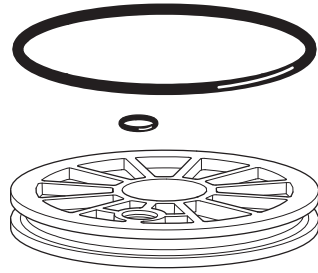

KIT D

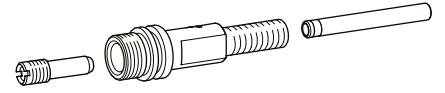

KIT F

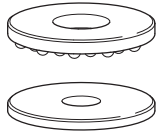

KIT E

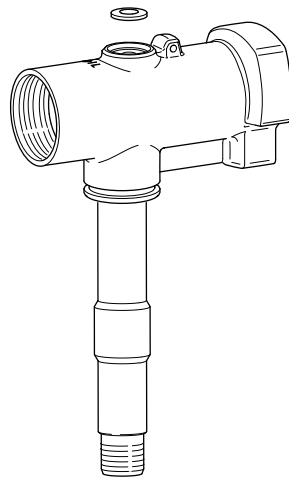

KIT G

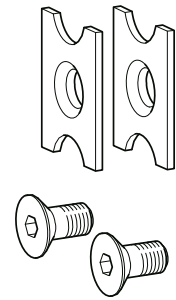

KIT H

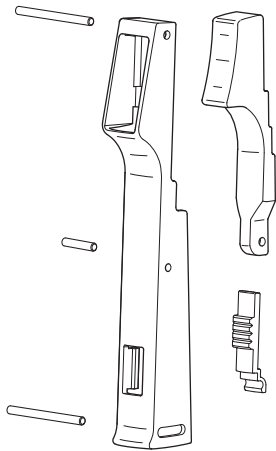

KIT Q

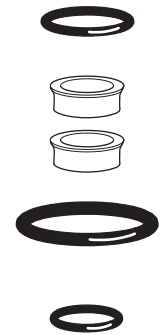

KIT P

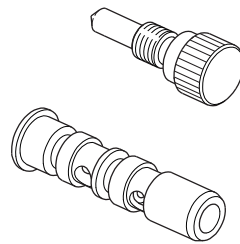

KIT C

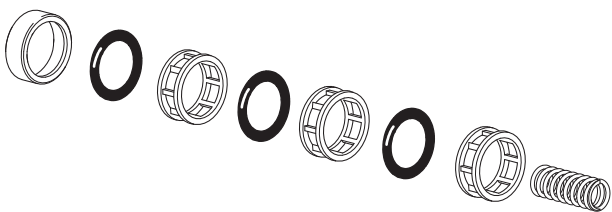

KIT M

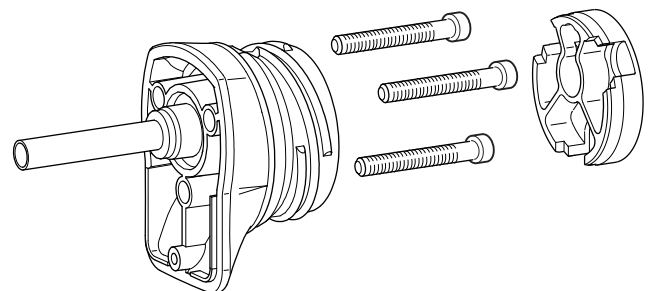

ACCESSORI - ACCESSORIES - ACCESSOIRES - ZUBEHÖR - ACCESORIOS - AKCESORIA - ПРИНАДЛЕЖНОСТИ - ACCESORIOS

TESTE PROLUNGATE - EXTENDED HEADS - TÊTES ALLONGÉES - VERLÄNGERTE KÖPFE - CABEZAS ALARGADAS - PRZEDŁUŻONE GŁOWICE - УДЛИНЕННЫЕ ГОЛОВКИ - CABEÇAS PROLONGADAS

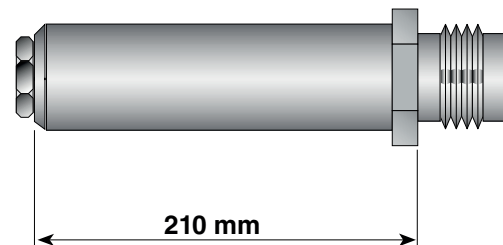
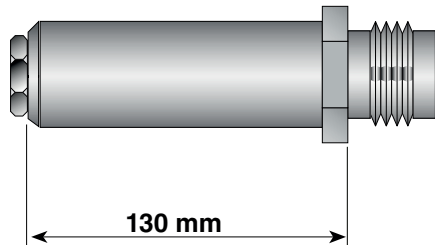

TESTE PROLUNGATE A SEZIONE RIDOTTA - EXTENDED HEADS WITH REDUCED SECTION - TÊTES ALLONGÉES AVEC SECTION RÉDUITE - VERLÄNGERTE KÖPFE MIT VERKLEINERTEM QUERSCHNITT - CABEZAS ALARGADAS DE SECCION REDUCIDA - GŁOWICE WYDŁUŻANE O ZREDUKOWANYM PRZEKROJU - УДЛИНЕННЫЕ ГОЛОВКИ С ЗАНИЖЕННЫМ СЕЧЕНИЕМ - CABEÇAS PROLONGADAS DE SECÇÃO REDUZIDA

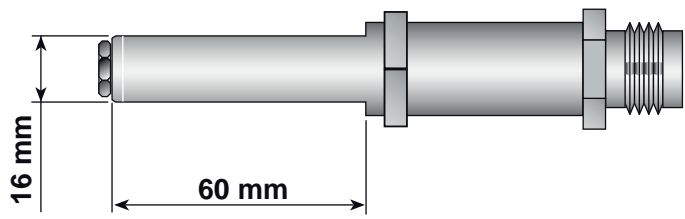
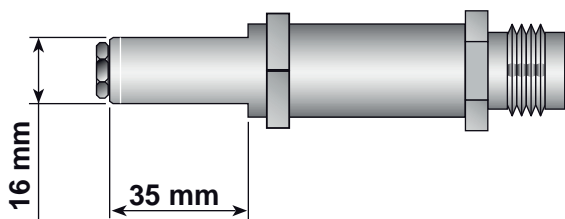

UGELLI PROLUNGATI - EXTENDED NOZZLES - EMBOUCHURES ALLONGÉES - VERLÄNGERTE MUNDSTÜCKE - BOQUILLAS ALARGADAS - PRZEDŁUŻONE DYSZE - УДЛИНЕННЫЕ СОПЛА - BOCAIS PROLONGADOS

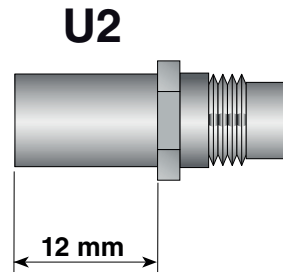
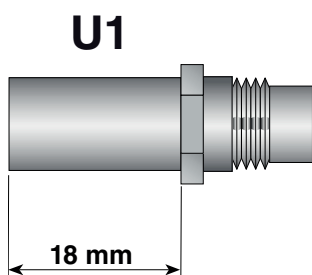

ACCESSORI - ACCESSORIES - ACCESSOIRES - ZUBEHÖR - ACCESORIOS - AKCESORIA - ПРИНАДЛЕЖНОСТИ - ACCESORIOS

TESTA ANGOLARE - ANGLE HEAD - TÊTE ANGULAIRE - WINKELKOPF - CABEZA ANGULAR - GŁOWICA KĄTOWA - УГЛОВАЯ ГОЛОВКА - CABEÇA ANGULAR

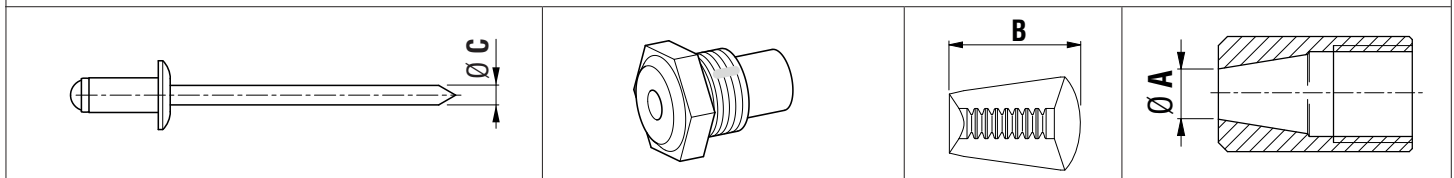
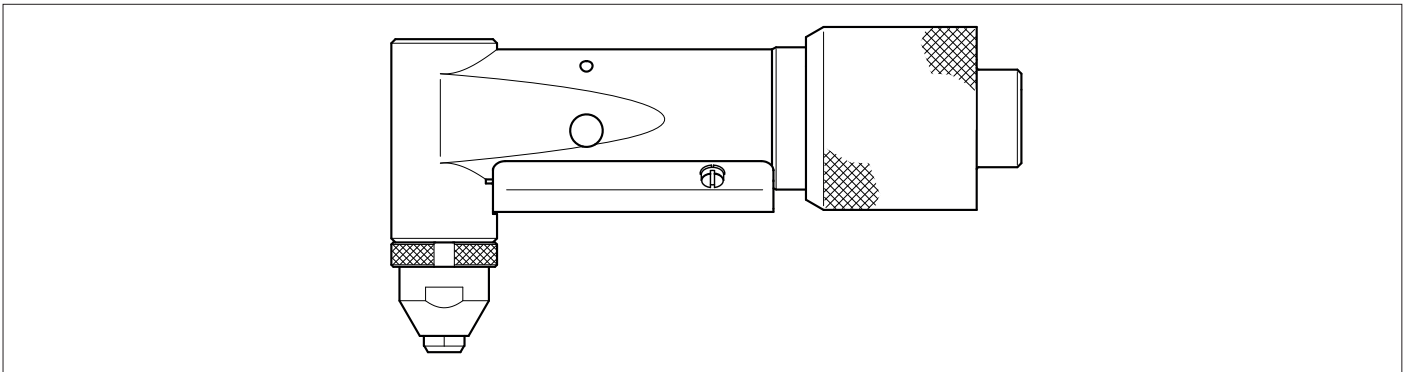

PER L'UTILIZZO DI RIVETTI S-TRIFAR / X TRIFAR - TO USE S-TRIFAR / X TRIFAR RIVETS -

- POUR L'UTILISATION DE RIVETS S-TRIFAR / X TRIFAR - FÜR DIE VERWENDUNG VON BLINDNIETEN S-TRIFAR / X-TRIFAR -
 - PARA EL USO DE REMACHES S-TRIFAR / X TRIFAR - DO NITÓW S-TRIFAR / X TRIFAR - ДЛЯ ПРИМЕНЕНИЯ С ЗАКЛЕПКАМИ S-
 - TRIFAR / X TRIFAR - PARA O USO DE REBITES S-TRIFAR

<p>S-TRIFAR / X-TRIFAR Ø 5,2 Ø C = 3</p>	<p>71345652</p>	<p>B = 13</p> <p>71345507</p>	<p>Ø A = 8,3</p> <p>710859</p>
---	------------------------	---	--

KIT PER RIVETTI AD ALTE PRESTAZIONI - KIT FOR HIGH-PERFORMANCE RIVETS - KIT POUR RIVETS AVEUGLES HAUTES PERFORMANCES -
 - KIT FÜR HOCHLEISTUNGSBLINDNIETEN - KIT PARA REMACHES ALTO RENDIMIENTO -
 - ZESTAW DO NITÓW WYSOKIEJ WYTRZYMAŁOŚCI - ВЫСОКОПРОИЗВОДИТЕЛЬНАЯ ЗАКЛЕПОЧНАЯ СИСТЕМА
 - KIT PARA REBITES DE ELEVADO DESEMPENHO

<p>Ø C = 3</p>	<p>717016 ROSSO</p>	<p>B = 14</p> <p>71345476</p>	<p>Ø A = 8,3</p> <p>710859</p>
-----------------------	--	---	--

<p>Ø C = 3</p>	<p>717018</p>	<p>B = 14</p> <p>71345476</p>	<p>Ø A = 8,3</p> <p>710859</p>
-----------------------	----------------------	---	--

ACCESSORI - ACCESSORIES - ACCESSOIRES - ZUBEHÖR - ACCESORIOS - AKCESORIA - ПРИНАДЛЕЖНОСТИ - ACCESORIOS

MONITORING SYSTEM



FAR
BOLOGNA
ITALY

65th
SINCE
1957

- I** L'elenco dei centri di assistenza è disponibile sul Ns. sito web: <http://www.far.bo.it> (**Organizzazione**)
- GB** The list of the service centres is available on our website <http://www.far.bo.it> (**Organization**)
- F** La liste des centres d'assistance est disponible sur notre site internet <http://www.far.bo.it> (**Organisation**)
- D** Die Liste der Reparaturservices ist verfügbar unter unserer Webseite <http://www.far.bo.it> (**Organisation**)
- E** La lista de los servicios postventa es disponible en nuestro sitio web <http://www.far.bo.it> (**Organización**)
- PL** Lista punktów serwisowych jest dostępna na naszej stronie internetowej <http://www.far.bo.it> (**Organizacja**)
- RUS** Список сервисных центров приведен на нашем веб-сайте <http://www.far.bo.it> (**ОРГАНИЗАЦИЯ**)
- PT** A lista de centros de serviço está disponível no nosso site Web: <http://www.far.bo.it> (**Organização**)



SISTEMI DI FISSAGGIO
FASTENING SYSTEMS • SYSTEMES DE FIXATION • VERBINDUNGSSYSTEME •
• SISTEMAS DE FIJACION • SYSTEMY MOCOWANIA • СИСТЕМЫ КРЕПЛЕНИЯ •
• SISTEMAS DE FIXAÇÃO

SEDE • HEAD OFFICE • SIEGE •
 • HAUPTSITZ • SEDE • SIEDZIBA •
 • ОФИСНЫЙ ЦЕНТР • SEDE :

S.r.l. Uninominale

40057 Quarto Inferiore - Bologna - Italy
 Via Giovanni XXIII, 2
 Tel. +39 - 051 6009511
 Ufficio Vendite Fax +39 - 051 767443
 E-mail: commerciale@far.bo.it
 Export Dpt. Fax +39 - 051 768284
 E-mail: export@far.bo.it



DEPOSITO • WAREHOUSE •
 • DEPOT • WARENLAGER • ALMACEN •
 • ODDZIAŁ • СКЛАД • DEPÓSITO:

Via Archimede, 8
 20099 Sesto San Giovanni - Milano - Italy
 Tel. +39 - 02 2409634 - Fax +39 - 02 2622279
 E-mail: milano@far.bo.it

BUREAU DE LIAISON
 2 Rue Maurice Audibert
 69800 ST PRIEST - FRANCE
 Tel. : +33 4 72 50 03 83
commercial@far-france.fr

www.far.bo.it