



Smith & Wesson*



M&P*9 M2.0*

*Trademarks of Smith & Wesson Inc. used under license.

EN	01 Muzzle	DE	01 Mündung	FR	01 Bouche	ES	01 Boca
	02 Front sight		02 Korn		02 Guidon		02 Punto mira
	03 Slide		03 Schlitten		03 Culasse		03 Corredera
	04 Slide catch lever		04 Schlittenfanghebel		04 Levier de retenue de la culasse		04 Palanca de retenida de la corredera
	05 Rear sight		05 Kimme		05 Hausse		05 Mira trasera
	06 Backstrap		06 Griff Rücken		06 Dos de poignée		06 Lomos de la empuñadura
	07 Magazine		07 Magazin		07 Chargeur		07 Cargador
	08 Magazine catch		08 Magazinhalter		08 Arrêtoir de chargeur		08 Retén del cargado
	09 Trigger		09 Abzug		09 Détoné		09 Gatillo
	10 Trigger safety		10 Abzugszüngelsicherung		10 Sécurité de la détente		10 Seguro del gatillo
	11 Picatinny rail		11 Picatinny-Schiene		11 Rails picatinny		11 Riel Picatinny
IT	01 Bocca	RU	01 Дуло	PL	01 Wylot lufy	TR	01 Namlu ağzı
	02 Mirino		02 Мушка		02 Muszka		02 Arpacık
	03 Carello		03 Затвор		03 Suwak		03 Sürgü
	04 Leva di arresto carrello		04 Рычаг для удержания затвора в заднем положении		04 Dźwignia odryglowująca		04 Sürgü tutucu
	05 Tacca di mira		05 Прицельная планка		05 Szczerbina		05 Gez
	06 Dorso		06 Прицельная планка		06 Szalka z uchwytem		06 Kabza sırt
	07 Caricatore		06 Задняя часть рукоятки		07 Magazynek		07 Şarjör
	08 Leva di sgancio del caricatore		07 Магазин		08 Kurek		08 Şarjör tutucu
	09 Grilletto		08 Держатель магазина		09 Spust		09 Tetik
	10 Sicura del grilletto		09 Спуск		10 Zabezpieczenie spustu		10 Tetik dili emniyeti
	11 Slitta Picatinny		10 Предохранитель спускового крючка		11 Szyna Picatinny		11 Picatinny rayı
			11 Направляющая типа Picatinny				



**CAUTION**

- Always make sure that the muzzle points in a safe direction.
- This airgun has an automatic trigger safety.

ACHTUNG

- Achten Sie stets darauf, dass die Mündung in eine sichere Richtung zeigt.
- Diese Airgun hat eine automatische Abzugszüngelsicherung.

ATTENTION

- Assurez-vous que la bouche est orientée dans une direction non dangereuse.
- Ce pistolet à air comprimé a un fusible à détente automatique.

ATENCIÓN

- Asegúrese de que la boca apunte siempre en una dirección segura.
- Esta pistola de CO₂ tiene un seguro automático de la lengüeta del gatillo automático.

**ATTENZIONE**

- Indirizzate l'arma sempre in una direzione sicura.
- Questa arma ad aria compressa è dotata di una sicura automatica del grilletto.

ВНИМАНИЕ

- Всегда следите за тем, чтобы ствол оружия был направлен в безопасную сторону.
- Это пневматическое оружие снабжено автоматическим предохранителем спускового крючка.

UWAGA

- Należy stale kontrolować czy lufa jest skierowana w bezpiecznym kierunku.
- Broń pneumatyczna posiada automatyczne zabezpieczenie mechanizmu spustowego.

DIKKAT

- Namlunun her zaman güvenli bir yöne doğrultulmuş olmasına dikkat edin.
- Bu havali silahın otomatik bir tetik emniyeti vardır.

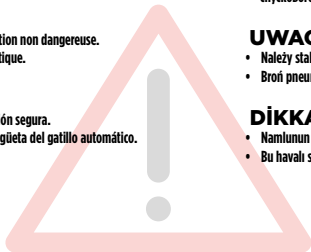



- Only use 12 g CO₂ capsules.
- For storage remove gas capsules.
- There may be a minor discharge of gas when you remove the gas capsules.
 Make sure that your hands do not come into contact with discharged CO₂ gas. This may cause freezing of the skin. Do not expose the CO₂ cartridge to excessive heat and do not store it at temperatures exceeding 54 °C. Always adhere to the warnings and safety instructions of the manufacturer on the gas cartridge in respect to handling and storage of a CO₂ gas container.

- Verwenden Sie nur 12 g CO₂-Kapseln.
- Für die Lagerung der Waffe CO₂-Kapsel entnehmen!
- Beim Herausnehmen der CO₂-Kapsel kann es zu einem leichten Austritt von CO₂ kommen.

Achten Sie darauf, dass Ihre Hände nicht mit austretendem CO₂-Gas in Berührung kommen. Bei Kontakt mit der Hand kann es zu Erfrierungen kommen. Setzen Sie die CO₂-Kapsel keiner großen Hitze aus und lagern Sie diese Behälter nicht bei Temperaturen über 54 °C. Halten Sie sich immer an die auf der CO₂-Kapsel aufgedruckten Warn- und Sicherheitshinweise des Herstellers bezüglich Umgang und Lagerung der CO₂-Kapsel.

- Utilisez seulement des capsules de CO₂ de 12 g.
- Retirez la capsule de CO₂ avant de ranger l'arme.
- En retirant la capsule de CO₂, il est possible qu'une petite quantité de gaz s'échappe.

Veillez à ce que vos mains n'entrent pas en contact avec le gaz CO₂ qui s'échappe. Le contact avec la peau peut entraîner des gelures. Ne soumettez pas les capsules de CO₂ à une chaleur trop importante et ne les stockez pas à des températures supérieures à 54 °C. Respectez toujours les consignes de sécurité et avertissements figurant sur la capsule de CO₂ relatifs à l'utilisation et au stockage de capsules de CO₂.

- Utilice únicamente cápsulas CO₂ de 12 g.
- Para guardar el arma extraiga los cápsulas de CO₂.
- Al extraer el cápsula de CO₂, es posible que se escape una pequeña cantidad de gas.

Procure que sus manos no entren en contacto con el CO₂ en caso de fuga, ya que un eventual contacto con la piel puede causar congelación. No exponga el cápsula de CO₂ a un calor excesivo ni lo guarde a temperaturas superiores a los 54 °C. Observe siempre las advertencias e instrucciones de seguridad del fabricante sobre la manipulación y el almacenamiento del cápsula de aire comprimido.



- Usare solo le capsula CO₂ 12 g.
- Prima di riporre l'arma, togliere la capsula CO₂!
- Durante l'estrazione della capsula CO₂ può verificarsi una leggera fuoriuscita di gas CO₂.
 Raccomandiamo di prestare attenzione affinché le mani non vengano a contatto con il gas CO₂ che fuoriesce dall'arma. L'eventuale contatto con la pelle potrebbe provocare congelamenti. Non esporre le capsula CO₂ a fonti di calore eccessivo e conservarle in contenitori a temperature non superiori a 54 °C. Osservare sempre le avvertenze e le norme di sicurezza del produttore stampate sulla capsula relative all'utilizzo e alla conservazione delle capsula CO₂.

- Применять только баллончики с 12 г CO₂.
- При постановке оружия на хранение вынимать баллончик CO₂!
- При извлечении баллончика CO₂ может произойти незначительная утечка CO₂.
 Обратите внимание на то, чтобы Ваши руки не соприкасались с выходящим газом CO₂. При контакте с кожей может наступить обморожение. Берегите баллончик с газом CO₂ от перегрева и не храните его при температуре выше 54 °C. Всегда соблюдайте напечатанные производителем на баллончике CO₂ указания по мерам безопасности в отношении обращения и хранения баллончика CO₂.

- Proszę używać tylko naboju 12 g CO₂.
- Broń należy przechowywać bez naboju CO₂!
- Przy wyciąganiu naboju CO₂ może dojść do małego wycieku dwutlenku węgla.
 Proszę chronić ręce przed zetknięciem z wyciekim dwutlenku węgla. W kontakcie CO₂ ze skórą może dojść do odmrożeń. Naboju CO₂ nie należy wystawiać go na działanie wysokiej temperatury, proszę przechowywać go poniżej w temp 54°C. Proszę przestrzegać wskazań producenta dot. zasad bezpieczeństwa przy obsłudze i przechowywaniu naboju CO₂. Informacje te znajdują Państwo na naboju.

- Sadece 12 g'lık CO₂ kapsülleri kullanın.
- Silahı saklamadan önce CO₂ kapsülünü çıkarın!
- CO₂ kapsülünü çıkarırken biraz CO₂ sızabilir.

Ellerinizi silahtan çıkan CO₂ gazıyla temas etmemesine dikkat edin. Elinizle temas halinde deride donmalar oluşabilir. CO₂ kapsülünü aşırı sıcak koşullara maruz bırakmayın ve bu kapları 54 °C'den daha sıcak ortamlarda saklamayın. CO₂ kapsülü üzerinde yer alan, CO₂ kapsülünün kullanımını ve saklanmasıyla ilgili basılı üretici uyarı ve güvenlik bilgilerine daima uyun.

4

INSERT CO₂ CAPSULE • CO₂-KAPSEL EINSETZEN • INSÉRER LA CAPSULE DE CO₂ • INSERTAR LA CÁPSULA DE CO₂ • INSERIRE LA CAPSULA DI CO₂ • ВСТАВИТЬ КАПСУЛУ С CO₂ • WŁOŻYĆ KAPSUŁĘ CO₂ • CO₂ KAPSULÜ YERLEŞTİRİN

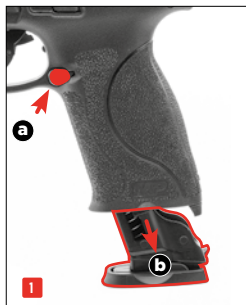

5

LOADING THE MAGAZINE • MAGAZIN LADEN • CHARGEMENT DU CHARGEUR • CARGAR DEL CARGADOR • CARICAMENTO • ШАРЖАЖЕНИЕ МАГАЗИНА • ŁADOWANIE • ŞARJÖRÜN DOLDURULMASI



Never use the following balls: (1) with edges, (2) both halves not aligned, (3) used, soiled. Use of unsuitable projectiles will void the warranty.

Verwenden Sie auf keinen Fall folgende Kugeln: (1) mit Grat, (2) versetzte Hälften, (3) gebraucht, verschmutzt. Bei Gebrauch ungeeigneter Geschosse erlischt die Garantie.

N'utilisez jamais des billes BB : (1) avec angles (2) aux moitiés décalées (3) usagées ou sales. L'utilisation de projectiles inappropriés entraîne l'annulation de la garantie.

No utilice en ningún caso bolas: (1) con rebabas, (2) con mitades desplazadas, (3) usadas o sucias. Si se utilizan proyectiles distintos de los apropiados, quedará anulada la garantía.

In ogni caso non usare i seguenti pallini: (1) deformati, (2) conmetà sfalsate, (3) usati, sporchi. La garanzia decade in caso di uso di proiettili non adatti.

Ни в коем случае не используйте следующие пули: (1) с зазубринами, (2) со смещенными половинками, (3) использованные или загрязненные пули. При использовании непредназначенных пуль, для данного типа оружия зарядов гарантия теряет силу.

Proszę w żadnym wypadku nie używać następujących kulek: (1) z zadziorami, (2) z przestawionymi połówkami, (3) używanych i zabrudzonych. W przypadku stosowania niewłaściwych pocisków gwarancja wygasa.

Kesinlikle şu tür mermiler kullanmayın: (1) çapaklı, (2) yarısı ofsetli, (3) kullanılmış, kirlî. Uygun olmayan mühimmat kullanılması halinde garanti geçersiz hale gelir.



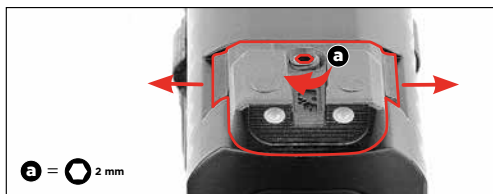
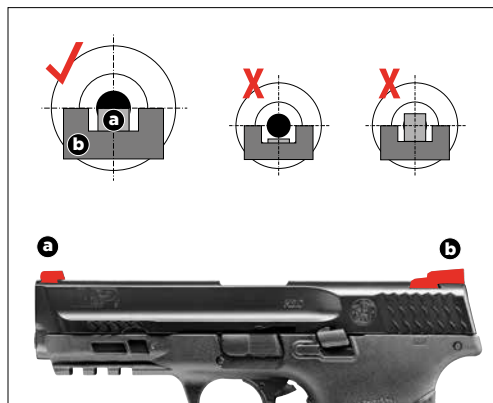



When all the BBs have been fired, the slide will stay in the rear position. Press the slide stop lever to let the slide jump forward.

Wenn alle Kugeln verschossen sind, verbleibt der Schlitten in der hinteren Position. Drücken Sie auf den Schlittenfanghebel, um den Schlitten nach vorne zu bringen.

Lorsque toutes les balles ont été tirées, la culasse reste en position arrière. Appuyer sur l'arrêt de culasse pour ramener la culasse vers l'avant.

Cuando se hayan disparado todos los proyectiles, la corredera permanecerá en la posición trasera. Presione la palanca de bloqueo de la corredera para llevar la corredera hacia delante.

Dopo aver sparato tutti i pallini, l'otturatore rimane nella sua posizione arretrata. Premere sulla leva d'arresto dell'otturatore per poter spostarlo in avanti.

Когда все шарики выстреляны, затвор остановится в заднем положении. Нажмите на рычаг задержки затвора, чтобы перевести затвор в переднее положение.

Po wystrzeleniu wszystkich kul zamek pozostaje w tylnym położeniu. Nacisnąć na dźwignię wychwytną zamek, aby przesunąć zamek do przodu.

Tüm mermiler atıldıysa, sürgü arka pozisyonunda kalır. Sürgüyü öne getirmek için sürgü tutucuya basın.





Unload the gun before cleaning the gun.
Clean the pistol only by pulling the squeegee (supplied with the pistol) forward through the ejection port when the slide is pulled back or removed.
Occasionally clean the metal parts on the outside. Use a cloth which has been slightly dampened with some gun oil.
Never drip silicone oil directly into the barrel.

Entladen Sie die Waffe, bevor Sie sie reinigen.
Reinigen Sie die Waffe nur mit dem beigefügten Laufreinigungsschnur durch das Auswurf-fenster im zurückgezogenen Schlitzen oder bei abgenommenen Schlitzen stets von hinten.
Reinigen Sie gelegentlich die äußeren Metallteile. Benutzen Sie dazu ein Tuch, auf das Sie leicht Waffenöl aufgetragen haben.
Geben Sie niemals das Waffenöl direkt in den Lauf.

Déchargez l'arme avant de nettoyer l'arme.
Nettoyer l'arme uniquement avec le cordon de nettoyage fourni inséré par la fenêtre d'ex-pulsion, culasse en position arrière, ou toujours de l'arrière si la culasse est démontée.
Nettoyez les pièces métalliques extérieures à l'aide d'un chiffon doux préalablement imbibé d'huile pour armes.
Ne versez jamais l'huile pour arme directement dans le canon.

Descargue el arma antes de limpiar el arma.
Limpie el arma únicamente con el Squeegee suministrado introduciéndolo a través de la ventana de expulsión con la corredera retraída o con la corredera desmontada, siem-pre desde atrás.
Limpie las piezas metálicas exteriores con un trapo suave, humedecido con aceite para armas.
No vierta nunca aceite de silicona directamente dentro del cañón.



Prima di pulire l'arma, scaricarla.
Ripulite l'arma unicamente con il flessibile Squeegee, facente parte della forniture, inserito nella finestra d'espulsione con carrello in posizione arretrata, o sempre da dietro, quan-do il carrello è stato staccato.
Ripulire di tanto in tanto le parti metalliche esterne. Servirsi a tale scopo di uno straccio leggermente imbevuto di olio per armi.
Non introdurre mai l'olio per armi direttamente nella canna.

Разрядите оружие прежде чем чистить оружие.
Извлек пули из оружия, капсулу для чистки и проколоть. Чистите оружие только с помощью прилагаемого гибкого шомпола всегда сзади через окно для выбрасывания в оттянутом назад затворе или при снятом затворе.
Необходимо периодически чистить внешние металлические поверхности.
Используйте для этого ткань, предварительно нанес на нее немного оружейного масла.
Никогда не заливайте оружейное масло непосредственно в ствол.

Przed czyszczeniem broni należy ją odbezpieczyć.
Broń należy czyścić tylko za pomocą dostarczonego Squeegee przez okienko wyrzutowe przez okienko wyrzutowe przy cofniętym usunięciem suwadle.
Od czasu do czasu należy wyczyścić zewnętrzne metalowe elementy, do tego celu należy użyć szmatki, na którą należy nanieść niewielką ilość oleju do czyszczenia broni.
Nie dodawać oleju bezpośrednio do lufy.

Silahlı temizlemeden önce silahlı boşaltın.
Silahlı sadece onunla birlikte verilen temizleyiciyi kullanarak ve sürgü geriye çekilmiş veya çıkarılmış haldeyken arkadan ve kovan fırlatma penceresinin içerisinden temizleyin.
Zaman zaman dıştaki metal parçaları temizleyin. Bunun için, üzerine biraz silah yağıyla nemlendirdiğiniz bir bez kullanın.
Hiçbir zaman doğrudan namlunun içine silah yağı dökmeyin.

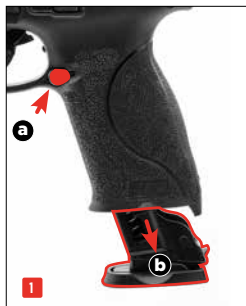

Caution! Risk of pinching
 Vorsicht! Quetschgefahr
 Attention! Risque d'écrasement
 ¡Cuidado! Peligro de aplastamiento
 Attenzione! Pericolo di schiacciamento!
 Осторожно! Опасность защемления
 Ostrożnie! Niebezpieczeństwo zmiążdżenia
 Dikkat! Parmak sıkıştırma tehlikesi var.

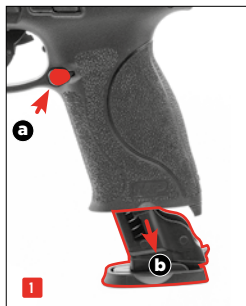

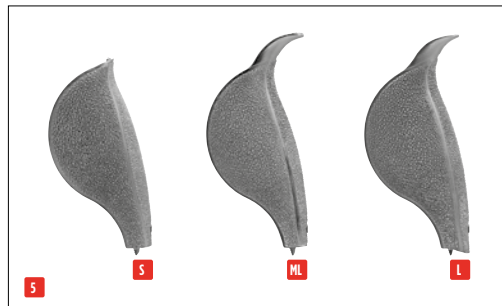
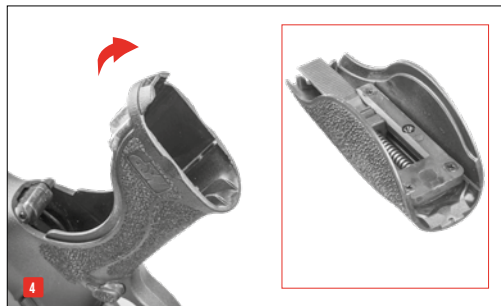
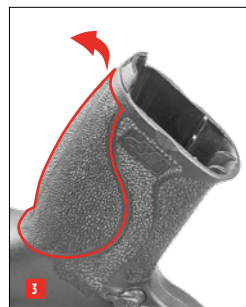
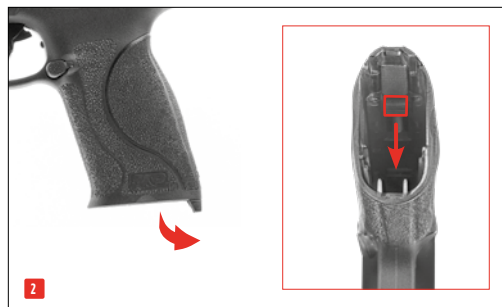
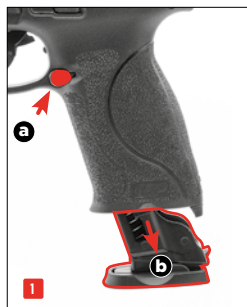

**PROBLEMS • PROBLEME
 DYSFONCTIONNEMENTS • PROBLEMAS
 PROBLEMI • ПРОБЛЕМЫ
 PROBLEMY • PROBLEMLER**
**POSSIBLE CAUSES • MÖGLICHE GRÜNDE
 CAUSES POSSIBLES • POSIBLES CAUSAS
 POSSIBILI CAUSE • ВОЗМОЖНЫЕ ПРИЧИНЫ
 MOŻLIWE PRZYCZYNY • OLASI NEDENLER**

Safety activated
 Waffe gesichert
 Sécurité de l'arme enclenchée
 Seguro activado
 Sicura attivata
 Оружие стоит на предохранителе
 Broń zabezpieczona
 Silah emniyette

CO₂ capsule not pierced
 CO₂-Kapsel nicht angestochen
 Capsule de CO₂ non percée rcée
 Cápsula de CO₂ sin perforar
 Capsula a CO₂ non bucata
 Отсутствие накола баллончика с CO₂
 Nabój CO₂ nie przekłuty
 CO₂ kapsülü delinmemiş

Dirty barrel
 Lauf verschmutzt
 Canon encrassé
 Cañón sucio
 Cannna sporca internamente
 Ствол загрязнен
 Zanieczyszczona lufa
 Namlu kirlı

Gun does not shoot • Waffe schießt nicht
 l'arme ne tire pas • El arma no dispara
 L'arma non spara • Плохие показатели стрельбы
 złe efekty strzelania • Kötü atış performansı



Faulty shooting direction • Schlechte Schussleistung
 Mauvaise performance de tir • Potencia de disparo deficiente
 Scarsa precisione • Оружие не стреляет
 broń nie strzela • Silah atış almıyor



Low shooting speed • Geringe Schussgeschwindigkeit
 Faible vitesse du projectile • Escasa velocidad de disparo
 Velocità ridotta del proiettile • Слабая скорость полета пули
 niska prędkość śrutu • Merminin hızı düşük



CO₂ capsule / Magazine empty
CO₂ -Kapsel / Magazin leer
Capsule de CO₂ / Chargeur vide
Capsula a CO₂ / Caricatore vuoto
Cápsula de CO₂ / Cargador vacío
Балончик с CO₂ / Магазин пустой
Nabój CO₂ / Magazynek pusty
CO₂ kapsülü / sarjör boş

Extreme temperatures
Extreme Temperaturen
Températures extrêmes
Temperaturas extremas
Temperature extreme
Экстремальные температуры
Ekstremalne temperatur
Aşırı sıcak/soğuk

Wrong ammunition
Falsche Munition
Mauvaises munitions
Munición errónea
Munizione sbagliata
Боеприпасы не подходят
Zła amunicja
Yanlış mühimmat

Ammunition badly loaded
Munition falsch geladen
Munitions mal chargées
Munición mal cargada
Munizione caricata in maniera errata
Боеприпасы неправильно снаряжены
Niepoprawnie załadowana amunicja
Mühimmat yanlış doldurulmuş

Sight not properly adjusted
Visierung nicht richtig eingestellt
Dispositif de visée mal réglé
La mira no está bien ajustada
Dispositivo di mira non regolato
correttamente
Неправильно установлен прицел
Błędnie ustawiony celownik
Nişangâh doğru ayarlanmamış



Power Source • Antrieb • Source de Propulsion • Propulsión • Alimentazione
 Источник энергии • Zródło • Enerji kaynağı

12 g CO₂ capsule • 12 g CO₂-Kapsel • Capsule de CO₂ 12 g • Cápsula de 12 g de CO₂
 Capsula CO₂ 12 g • Баллончик с 12 г CO₂ • kapsula CO₂ 12 g • 12 g'lik CO₂ kapsülü

Caliber / Ammo • Kaliber / Munition • Calibre / Munitions • Kaliber / Munición
 Calibro / Munizioni • Калибр • Kaliber / Amunicja • Kalibre / Mühimmat

.43

Capacity • Kapazität • Capacité • Capacidad
 Capacità • Емкость магазина • Pojemność magazynka • Şarjör kapasitesi

8

Energy / Velocity • Energie / Geschwindigkeit • énergie / Vitesse
 Energia / Velocidad • Energia / Velocità • Энергия / Скорость полета пули
 Energia / Prędkość • Enerji / Mermi hızı

<7,5 J: 110 m/s

Sights • Visierung • Dispositif de visée • Dispositivo visor • Mire
 Прицельное приспособление • Przyrządy celownicze • Nişangâh

Fixed front and rear • Kimme und Korn fest • Punto de mira y visor fijos • Mirino e tacca di mira fissi • Прицельная планка и мушка неподвижные • Szczerbina i muszka - nieregulowane • Gez ve arpacık sabit

Trigger • Abzug • Détoné • Accion • Scatto • Спусковой механизм • Spust • Tetik

Single Action • Single-Action • Simple Action • Single Action • Single Action • одинарного действия • Pojedynczego działania • Tek hareketli

Color • Farbe • Couleur • Color • Colore • Цвет • Kolor • Renk

black • schwarz • noir • negro • nero • чёрный • czarny • siyah

Safety • Sicherung • Sécurité • Seguro
 Sikura • предохранитель • Bezpiecznik • Emniyet

Trigger safety • Abzugszüngelsicherung • Sécurité de la détente • Seguro de la lengüeta del gatillo
 Sicura della linguetta del grilletto • Предохранитель спускового крючка • Zabezpieczenie spustu • Tetik dili emniyeti

Barrel length • Lauflänge • Logueur canon • Longitud del cañón
 Lunghezza canna • Длина ствола • Długość lufy • Namlu uzunluğ

106 mm

Dangerous area up to • Max. Gefahrenbereich bis zu • Zone de danger s'étendant
 Distancia máxima de peligro • Distanza massima di pericolo • Макс. протяженность
 опасной зоны • Maks. obszar zagrożenia do • Maksimum tehlike alanı

350 m

Weight • Gewicht • Poids • Peso • Peso • Вес • Waga • Ağırlık

763 g

Overall length • Gesamtlänge • Longueur • Longitud
 Lunghezza • Длина • Długość całkowita • Toplam uzunluk

180 mm

UMAREX REF. NO.: PARTNUMBER:

81.10.0009	1-06
81.10.0010	1-33
81.10.0011	1-34
81.10.0012	1-36
2.4767.10.05	1-01
81.10.0013	1-05
81.10.0014	1-31
2.4767.10.08	1-37; 1-03; 4x1-41; 1-30; 1-04
81.20.0022	3-04
81.20.0023	4-04
81.20.0024	4-08
2.4767.20.04	1-32; 1-20; 1-02
81.20.0025	3-12; 3-07; 3-09
2.4767.20.06	3-16; 1-19; 1-35; 1-12; 1-22; 1-25
81.40.0002	2-04; 2-05; 2-09; 2-11; 2-12
81.20.0026	2-07
2.4767.40.01	2
81.40.0003	2-05
81.10.0015	1-07
81.60.0037	5-06
81.60.0038	5-07
81.20.0027	1-08
81.60.0016	5-10
81.50.0007	3
81.20.0028	4
2.4767.50.05	1A
81.60.0019	5-13
81.60.0028	5-15
81.60.0029	5-02

ITEM:

SLIDE STOP (L)
SLIDE STOP SPRING
TRIGGER CONNECTOR SPRING
SCREW 2X4
FRAME
MAG. CATCH
MAG. CATCH SPRING
GRIP SIZE M
TRIGGER PARTS
HAMMER CATCH
HAMMER CATCH SPRING
RECOIL SPRING ASSY.
BB-STOPPER ASSY
TRIGGER ASSY.
BLOW BACK ASSY
SCREW 2.6X8
SLIDE ASSY.
PISTON RUBBER
SLIDE STOP (R)
VALVE COVER
VALVE COVER SEAL
TRIGGER CONNECTOR
SCREW 3X4
BARREL SEAT ASSY.
HAMMER ASSY.
GUN BODY COMBINATION
FILTER
PIERCER
MAG. BASE

UMAREX REF. NO.: PARTNUMBER:

81.60.0030	5-04
81.60.0031	5-05
81.60.0018	5-12
81.60.0032	5-12-1
81.60.0033	5-14
81.60.0150	7
81.60.0151	7-02
81.60.0034	7-03
81.60.0149	7-12
81.60.0035	7-04; 7-08; 7-07; 7-11; 7-09; 7-05; 7-06; 7-10; 5-07; 5-06; 5-10
81.60.0036	5-08
2.4767.70.01	2-02; 2-06
81.70.0005	2-03

ITEM:

MAG. BASE COVER
BB FOLLOWER
MAG. SPRING (WHITE IRON)
MAG. SPRING (BLACK)
PIERCING LEVEL SCREW
VALVE ASSY.
VALVE CHAMBER COVER
BALLHOLDER
SCREW 1.4X4
OUTLET VALVE SET
PIERCER SEAL
REAR SIGHT SET
FRONT SIGHT

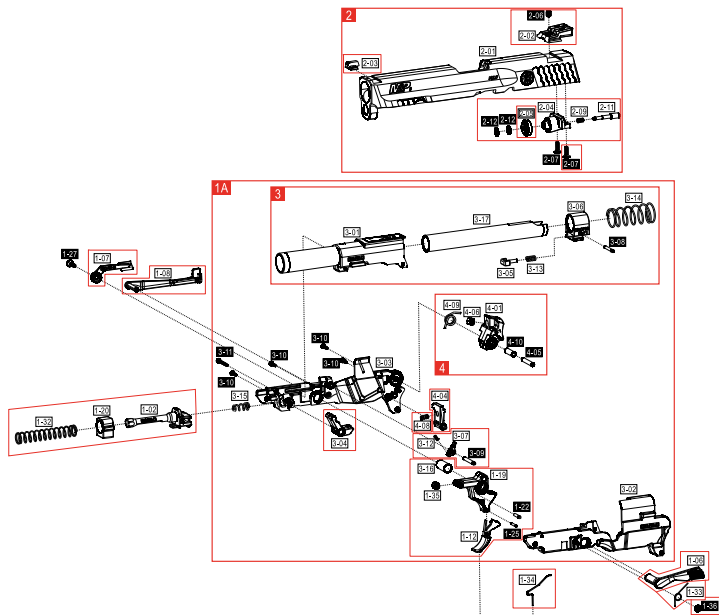

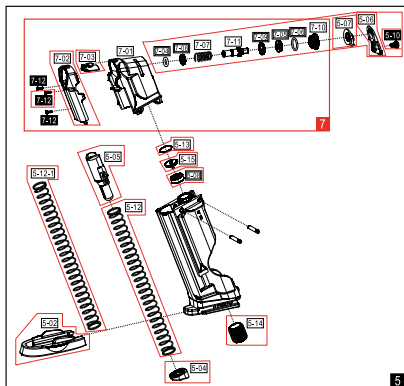

5

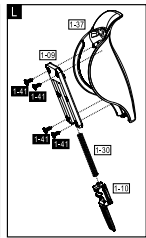
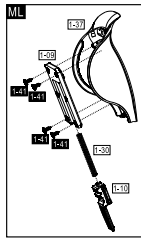
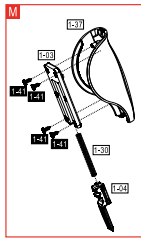
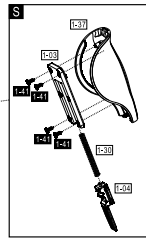
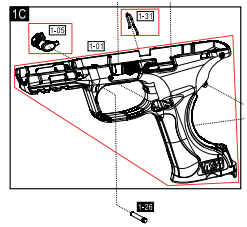
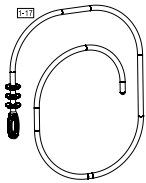



EN We reserve the right to make color and design changes and technical improvements. No responsibility is accepted for printing errors or incorrect information. **DE** Änderungen in Farbe und Design sowie technische Verbesserungen, Druckfehler und Irrtum vorbehalten. Alle Angaben ohne Gewähr. **FR** Sauf modifications de la couleur et du design ainsi que des améliorations techniques, erreurs d'impression et erreur. Toutes les données sont fournies sans garantie. **ES** Salvo modificaciones de color y de diseño así como mejoramientos técnicos, erratas y error. Todos los datos sin garantía. **IT** Con riserva di modifiché di colore e di design, di miglioramenti tecnici, di errori di stampa e di sbagli. Tutte le informazioni senza garanzia. **RU** Изменения цвета и дизайна, а также технические улучшения, опечатки и ошибки не исключены. Мы не гарантируем точность сведений. **PL** Zastrzegamy sobie prawo do pomyłek, błędów w druku, zmian koloru i designu, jak również do wprowadzania technicznych ulepszeń. Wszystkie informacje bez gwarancji. **TR** Renk, tasarım ve teknik değişiklikler yapma hakkı saklıdır. Baskı hatalarından ya da hatalı bilgilerden dolayı yasal sorumluluk kabul edilmez. Bilgiler için garanti verilmez.

UMAREX GmbH & Co. KG • Donnerfeld 2 • 59757 Arnsberg • Germany • service@umarex.de