

- DE **Gebrauchsanleitung**
Prüfliste
- GB **Operating instructions**
Check list
- FR **Notice d'utilisation**
Liste de contrôle
- IT **Istruzioni per l'uso**
Listino di collaudo
- ES **Instrucciones de uso**
Libro de control
- PT **Instruções de uso**
Caderno de controlo
- NL **Gebruiksaanwijzing**
Controlelijst
- DK **Betjeningsvejledning**
Kontrolbog
- NO **Bruksanvisning**
Kontrollbok
- SE **Bruksanvisning**
Kontrollbok
- FI **Käyttöohje**
Tarkastuskirja
- EE **Kasutusjuhend**
Kontrollraamat
- LV **Ekspluatācijas instrukcija**
Pārbaužu rezultāti
- LT **Eksploatacijos instrukcija**
Patikrinimo pasas
- PL **Instrukcja obsługi**
Książka kontroli
- CZ **Návod k použití**
Zkušební kniha
- SK **Návod na použitie**
Kniha kontrol
- HU **Használati utasítás**
Ellenőrző könyv
- GR **Οδηγίες χρήσεως**
Λίστα ελέγχου
- RU **Руководство по использованию**
Тетрадь проверок



DE	Sicherheitshinweise		3	LV	Drošības noteikumi		15
	EG-Konformitätserklärung		23		Skaidrojums par atbilstību ES normām		29
	Anschlageinrichtung				Atdures ierīce		
	Sicherheitstraverse	261 135	34		Drošības traverss	261 135	40
	Prüfliste		45, 49		Pārbaužu rezultāti		47, 55
GB	Safety advice		4	LT	Saugaus darbo nurodymai		16
	European Union Certificate of Conformity		23		ES atitikties deklaracija		29
	Stopping device				Atraminis ītais		
	Safety Traverse	261 135	24		Apsauginē skersē	261 135	40
	Check list		45, 49		Patikrinimo pasas		47, 56
FR	Conseils de sécurité		5	PL	Wskazówki bezpieczeństwa		17
	Déclaration CE de conformité		34		Deklaracja zgodności z normami Unii Europejskiej		30
	Dispositif de butée				Urządzenie mocujące zgodne		
	Traverse de sécurité	261 135	35		Poprzeczna belka zabezpieczająca	261 135	41
	Liste de contrôle		45, 50		Książka kontroli		47, 55
IT	Avvertenze di sicurezza		6	CZ	Bezpečnostní instrukce		18
	Dichiarazione di conformità Unione Europea		24		CE - prohlášení o shodě		30
	Equipaggiamento di sicurezza secondo				Záchytné zařízení		
	Traversa di sicurezza	261 135	35		Bezpečnostní traverza	261 135	41
	Listino di collaudo		45, 50		Zkušební kniha		48, 56
ES	Indicaciones de seguridad		7	SK	Bezpečnostné inštrukcie		19
	Certificado europeo de conformidad		25		CE-vyhlasenie o zhode		31
	Dispositivo de tope según				Záchytné zariadenie		
	Travesaño de seguridad	261 135	36		Bezpečnostná traverza	261 135	42
	Libro de control		45, 51		Kniha kontrol		48, 57
PT	Instruções de segurança		8	HU	Biztonsági előírások		20
	Declaração de conformidade CE		25		EG megfeleléségi nyilatkozat		31
	Dispositivo de ancoragem				Útközöberendezés		
	Travessa de Segurança	261 135	36		Biztonsági traverz	261 135	42
	Caderno de controlo		46, 51		Ellenőrző könyv		48, 57
NL	Veiligheidsinstructies		9	GR	Οδηγίες ασφαλείας		21
	EG-verklaring van overeenstemming		26		Βεβαίωση προδιαγραφών Ε.Ε.		32
	Bevestigingsinrichting				Οδηγός ανάρτησης		
	Veiligheidstraverse	261 135	37		Τραβέρσα ασφαλείας	261 135	43
	Controlelijst		46, 52		Λίστα ελέγχου		48, 58
DK	Sikkerhedsanvisninger		10	RU	Указания по безопасности		22
	EU-konformitetserklæring		26		Сертификат о соответствии нормам ЕС		32
	Fæsteanordning				Упорное приспособление типа		
	Sikkerhedsbom	261 135	37		Предохранительная траверса	261 135	43
	Kontrolbog		46, 52		Тетрадь проверок		48, 58
NO	Sikkerhetsanvisning		11				
	EU-konformitetserklæring		27				
	Anslagsinnretning						
	Sikkerhetstraversen	261 135	38				
	Kontrollbok		46, 53				
SE	Säkerhetsanvisningar		12				
	EG-Försäkran om överensstämmelse		27				
	Fästanordning						
	Säkerhetsbom	261 135	38				
	Kontrollbok		46, 53				
FI	Turvallisuusohjeet		13				
	EU-vaatimustenmukaisuusvakuutus		28				
	Laite määrittely						
	Turvapalkki	261 135	39				
	Tarkastuskirja		47, 54				
EE	Ohutustehnika nõuded		14				
	EÜ nõuetele vastavuse sertifikaat		28				
	Vastavuses						
	Ohustraavers	261 135	39				
	Kontrollraamat		47, 54				

Deutsch

Sicherheitshinweise



Lesen Sie die Gebrauchsanleitung, bevor Sie die Sicherheitstraverse benutzen.



Herstelljahr ist auf dem Typenschild der Sicherheitstraverse angegeben.

Die Prüfliste ist vor der ersten Benutzung auszufüllen und dann regelmäßig zu führen.

Diese Gebrauchsanleitung ist griffbereit in der Nähe der Sicherheitstraverse aufzubewahren.

Die Sicherheitstraverse darf nur von Personen verwendet werden die gesundheitlich geeignet, in ihrer sicheren Benutzung unterwiesen und die entsprechenden Kenntnisse haben.

Es muss ein Plan für Rettungsmaßnahmen vorhanden sein, um bei evtl. Abstürzen oder sonstigen Unfällen die verunglückte Person schnellstmöglich retten zu können.

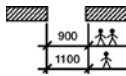

Die Sicherheitstraverse darf von maximal 2 Personen gleichzeitig als Anschlagpunkt benutzt werden. Die lichte Türbreite darf hierbei 900 mm nicht überschreiten. Für die Benutzung durch eine Person darf die lichte Türbreite 1100 mm nicht überschreiten.

Die Sicherheitstraverse darf nicht zum Heben von Lasten verwendet werden.

Die Sicherheitstraverse darf nur in Türöffnungen in beiderseits tragendem Mauerwerk (mindestens 13 kN) verwendet werden.

Die Sicherheitstraverse darf nur in Verbindung mit einem Auffangsystem der persönlichen Schutzausrüstung gegen Absturz (EN 363) bzw. einem Halte- und Rückhaltesystem der persönlichen Schutzausrüstung (EN 358) eingesetzt werden. Das Auffangsystem muss einen Fall dämpfenden Bestandteil der die maximale Kraft auf höchstens 6 kN begrenzt z.B. Falldämpfer nach EN 355 und einen Auffanggurt nach EN 361 enthalten.

Die Gebrauchsanleitungen der mit verwendeten Produkte sind zu beachten!

Dies gilt insbesondere für die erforderliche lichte Höhe unterhalb des Benutzers (Abstand a auf Seite 33 Abb. 1), die zulässige Beanspruchung z. B. der Verbindungsmittel durch scharfe Kanten oder die maximale Benutzungslänge in einem Rückhaltesystem.

Vorsicht! Bei falscher Benutzung können Gefahren auftreten!

Die Sicherheitstraverse sollte jedem Benutzer persönlich zur Verfügung gestellt werden. Vor jedem Einsatz ist diese auf Beschädigungen zu überprüfen. Bei Zweifeln hinsichtlich des sicheren Zustands der Sicherheitstraverse ist diese sofort der Benutzung zu entziehen. Außerdem ist sie nach Bedarf, mindestens jedoch einmal jährlich auf ihren einwandfreien Zustand von einem Sachkundigen zu überprüfen.

Auf der Sicherheitstraverse sollte gekennzeichnet werden, wann die nächste Überprüfung erfolgen muss (z. B. mit handelsüblicher Plakette).

Veränderungen oder Ergänzungen sowie beschädigte oder durch einen Sturz beanspruchte Sicherheitstraversen dürfen erst nach Überprüfung und Instandsetzung durch den Hersteller wieder verwendet werden.

Die Sicherheitstraverse ist in trockenen Räumen aufzubewahren. Grober Schmutz ist regelmäßig mit warmer Seifenlauge zu entfernen. Den Kontakt mit Chemikalien, Ölen, Lösungsmitteln und anderen aggressiven Stoffen unbedingt vermeiden.

Drehbare und verschiebbare Teile sind gängig zu halten.

Die Lesbarkeit der Produktkennzeichnung muss sichergestellt sein.

Schäden während des Transportes durch geeignete Behälter vermeiden!

Bei Wiederverkauf in ein anderes Land unbedingt Gebrauchsanleitung in der jeweiligen Landessprache mitliefern.

English

Safety advice



Carefully read the operating instructions before using the safety traverse.



Year of construction see type plate attached to the safety traverse.

The check list must be filled in prior to first use and has then to be updated regularly.

The operating instructions must always be kept ready to hand near the safety traverse.

The safety traverse must be used only by healthily fit persons instructed in its safe use and having the knowledge required.

There must be a plan to take the necessary measures in case of a fall or other accidents to rescue injured persons as quickly as possible.

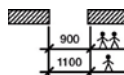
 The safety traverse must not be used as a stop point by more than two persons simultaneously. In that case the inner width of the doorway shall not exceed 900 mm. If only one person is using it, the inner width of the doorway is restricted to a maximum of 1100 mm.

The safety traverse may not be used to lift loads.

The safety traverse may only be used in doorways with bearing walls on both sides (min. 13 kN).

The safety traverse may only be used together with a restraint system protecting against falling off (EN 363) or with a fastening and anchoring system of a personal safety device (EN 358). The restraint system must be provided with a fall damping unit, limiting the maximum force to not more than 6 kN, e.g. a fall absorber under EN 355, and with a catching belt under EN 361.

The operating instructions of the products used together with a restraint system must always be followed. This applies particularly to the headroom necessary below the user (clearance **(a)** see page 33, fig. 1), to the safe stress, e. g. of the connecting means, in case of sharp edges, or to the maximum operating length in a restraint system.

Attention! Wrong use may be dangerous!

The safety traverse should be at the personal disposal of each user. It has to be checked for damages prior to every use.

In any case of doubt about the secure condition of the safety traverse it must immediately be withdrawn from service. Furthermore it has to be checked for its perfect condition by an expert when required, at least once a year.

The safety traverse should be provided with an information when the next inspection has to be made, e.g. by putting on a usual badge. Safety traverses that have been modified, damaged or strained by a sudden fall may only be reused after a thorough check and repair by the manufacturer.

The safety traverse has to be stored in dry rooms. Coarse dirt has to be removed regularly by means of suds. Absolutely avoid any contact with chemical agents, oil, solvents and other corrosive substances. Turnable and adjustable parts must constantly be kept running well. Make sure that the product identification marking is legible.

Damages on transport should be avoided by using suitable receptacles.

In case of resale in a foreign country it will be absolutely necessary to furnish also the safety advice in the corresponding language.

Français

Conseils de sécurité



Avant d'utiliser la traverse de sécurité, lisez la notice d'utilisation.



L'année de fabrication est indiquée sur la plaque signalétique de la Traverse de sécurité.

Avant la première utilisation, remplir la liste de contrôle et la mettre à jour ensuite régulièrement.

Cette notice d'utilisation doit toujours être conservée à proximité de la Traverse de sécurité

La Traverse de sécurité ne doit être utilisée que par des personnes dont la santé le permet, qui ont été instruites de son emploi en toute sécurité et qui possèdent les connaissances nécessaires.

Il doit exister un plan des mesures de sauvetage afin de pouvoir, en cas de chute éventuelle ou autres accidents, porter secours le plus rapidement possible à la personne accidentée.

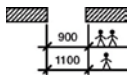

La Traverse de sécurité ne doit pas être utilisée comme point d'ancrage par plus de deux personnes à la fois. La largeur de porte ne doit pas alors dépasser 900 mm. En utilisation par une seule personne, l'ouverture de porte ne doit pas dépasser 1100 mm

La Traverse de sécurité ne doit pas être utilisée pour soulever des charges.

La Traverse de sécurité ne doit être utilisée dans les ouvertures de porte que si elle s'appuie de chaque côté sur un mur porteur (au minimum 13 kN).

La Traverse de sécurité ne doit être utilisée qu'en liaison avec un système de retenue de la protection individuelle contre la chute (EN 363) ou un système de maintien et de retenue de protection individuelle (EN 358). Le système de rattrapage doit comporter une partie d'amortissement de chute dont la force maximum est limitée à 5 kN, p. ex. un amortisseur de chute selon EN 355 et une sangle de retenue selon EN 361.

Respecter les instructions d'utilisation des produits qui sont utilisés avec elle.

Cela est valable particulièrement pour la hauteur libre nécessaire au-dessous de l'utilisateur, (distance a, page 33 fig. 1)

la contrainte admissible, par ex. celle supportée par les moyens de liaison sur des arêtes vives, ou bien la longueur maximum d'utilisation dans un système de retenue.

Attention ! Une mauvaise utilisation peut entraîner des dangers.

La Traverse de sécurité devra être remise personnellement à la disposition de chaque utilisateur. Avant chaque mise en service, il faut vérifier qu'elle n'est pas endommagée. En cas de doute sur la sûreté de son état, la Traverse de sécurité doit être aussitôt mise hors utilisation.

On doit en outre la faire réviser si nécessaire, et au moins une fois par an, par un expert qui s'assurera de son parfait état.

Les Traverses de sécurité modifiées ou complétées, ainsi que celles endommagées ou mises à l'épreuve par une chute, ne doivent être réutilisées qu'après vérification et remise en état par le fabricant.

La Traverse de sécurité doit être rangée dans des locaux secs. Elle doit être nettoyée régulièrement des plus grosses salissures à l'eau chaude savonneuse. Éviter absolument le contact avec les produits chimiques, les huiles, les solvants et autres produits agressifs.

Veiller au bon fonctionnement des pièces pivotantes et coulissantes.

Faire en sorte que l'identification du produit soit toujours bien lisible.

Éviter l'endommagement au cours des transports en utilisant des conteneurs appropriés.

En cas de doute sur la sûreté de son état, la Traverse de sécurité doit être aussitôt mise hors utilisation.

Italiano

Avvertenze per la sicurezza



Leggete attentamente le istruzioni d'uso prima dell'impiego della traversa di sicurezza.



L'anno di produzione è indicato sulla targhetta della traversa di sicurezza.

Bisogna compilare il listino di collaudo prima del primo uso e aggiornarlo successivamente.

Le istruzioni d'uso devono essere conservate a portata di mano vicino alla traversa di sicurezza.

La traversa di sicurezza dev'essere usata esclusivamente da persone adatte in buono stato di salute che abbiano ricevute le debite istruzioni per l'uso e che abbiano le corrispondenti conoscenze. E' assolutamente necessaria la presenza di un piano di soccorso allo scopo di poter salvare il più presto possibile una persona caduta o infortunata.

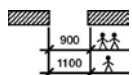

La traversa di sicurezza può essere impiegata simultaneamente come punto d'ancoraggio da non più di due persone; in tal caso il vano di larghezza di una porta è limitata a 900 mm. Se una sola persona utilizza la traversa, la larghezza libera non deve superare 1100 mm.

La traversa di sicurezza non dev'essere utilizzata per sollevare cariche.

La traversa di sicurezza dev'essere appoggiata esclusivamente in un vano di porta ricavato in una muratura portante su tutti e due i lati.

La traversa di sicurezza dev'essere impiegata esclusivamente in combinazione con un sistema d'imbragatura dell'equipaggiamento di protezione personale contro la caduta (EN 363) oppure con un sistema di ritenuta dell'equipaggiamento di sicurezza personale (EN 358). Il sistema dev'essere provvista di un'imbragatura secondo EN 361 e di un elemento ammortizzatore di caduta, che limita la forza massima a 6 kN, p.es. un ammortizzatore di caduta secondo EN 355, e di un'imbragatura secondo EN 361.

Sono da rispettare le istruzioni d'uso dei prodotti utilizzati in combinazione con il sistema di ritenuta! Questo vale particolarmente in relazione all'altezza libera sotto l'utente (distanza **(a)** secondo pag. 33, figura 1), alla sollecitazione ammissibile, p.es. dei mezzi di collegamento sollecitati da spigoli vivi, oppure alla lunghezza massima d'utilizzazione in un sistema di ritenuta.

Attenzione! Usi sbagliati possono essere pericolosi!

La traversa di sicurezza dovrebbe essere messa a disposizione personale di ogni utente. Essa dev'essere controllata prima dell'impiego per rilevarne eventuali danni. In ogni caso di dubbio relativo allo stato sicuro della traversa di sicurezza bisogna ritirarla subito dall'uso. Inoltre, un tecnico esperto deve controllare le sue perfette condizioni in caso di bisogno, almeno una volta all'anno.

Sulla traversa di sicurezza dovrebbe essere indicata la data del successivo collaudo, p. es. su una targhetta disponibile in commercio.

Una traversa di sicurezza modificata, danneggiata oppure sollecitata da una caduta dev'essere usata solo previo controllo e riparazione da parte del fabbricante.

La traversa di sicurezza è da conservare in un locale asciutto. Occorre pulirla regolarmente dalla sporcizia grossolana tramite acqua calda saponata. Assolutamente evitare ogni contatto con prodotti chimici, olio, solventi o altri agenti aggressivi.

Le parti girevoli e scorrevoli vanno mantenute in condizioni di facile manovrabilità.

Preservare la corretta leggibilità della segnatura del prodotto.

Evitare danni di trasporto usando un apposito recipiente.

Nel caso di una rivendita all'estero è assolutamente necessario fornire le istruzioni d'uso nella rispettiva lingua.

Español

Indicaciones de seguridad



Lea las instrucciones de uso antes de emplear el travesaño de seguridad.



El año de fabricación está indicado en la etiqueta de modelo de el Travesaño de seguridad.

La hoja de control debe rellenarse antes del primer uso y posteriormente ponerla al día con regularidad.

Se debe guardar las instrucciones a mano cerca del travesaño de seguridad.

El travesaño de seguridad debe ser usado solamente por personas con buen estado de salud, instruidas en el uso seguro y con los conocimientos correspondientes. Debe disponerse de un plan de medidas de rescate para, en caso de caída u otro accidente, rescatar a la víctima lo antes posible.

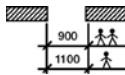

El travesaño de seguridad debe ser usado como máximo por dos personas al mismo tiempo como punto de fijación. El ancho interior de la puerta no puede sobrepasar los 900 mm. Para el uso de una sola persona, el ancho interior de la puerta no debe sobrepasar los 1100 mm.

El travesaño de seguridad no debe usarse para elevar cargas.

El travesaño de seguridad debe usarse en vanos de puerta con muros de carga (mínimo 13 kN) por ambos lados.

El travesaño de seguridad debe usarse solo en combinación con un sistema de amortiguación del equipo de protección personal contra caídas (EN363) o bien con un sistema de sujeción y retención del equipo de protección personal (EN 358).

El sistema de amortiguación debe contener un elemento amortiguador para caídas que limite la fuerza a un máximo de 6 kN_p.ej. amortiguador anti caídas según EN 355 y un arnés amortiguador según EN 361.

¡Las instrucciones de uso de los productos usados conjuntamente deben ser tenidas en cuenta! Esto se refiere especialmente a la altura libre necesaria por debajo del usuario (distancia a página 33 figura 1) , a la solicitud permitida p.ej. de los dispositivos de enlace en cantos cortantes o el largo máximo de uso en un sistema de retención.

¡Cuidado! El uso incorrecto puede ser peligroso.

Las instrucciones de uso deben ponerse personalmente a disposición de cada usuario. Antes de cada uso debe comprobarse el buen estado del dispositivo. Además, es necesario que por lo menos una vez al año se efectúe una revisión del dispositivo por parte del perito. Después de cualquier cambio, añadido, daño o caída, el fabricante deberá revisar y reparar el dispositivo antes de usarse de nuevo.

En el Travesaño de seguridad debe indicarse cuándo se debe realizar la próxima inspección (p.ej. con etiqueta comercial).

El travesaño de seguridad debe guardarse en lugar seco. Debe eliminarse la suciedad regularmente con agua jabonosa caliente.

Evitar estrictamente el contacto con químicos, aceites, disolventes y otras sustancias agresivas.

Mantenga la movilidad de las partes giratorias y desplazables. Debe asegurarse la legibilidad de la señalización del producto.

¡Evitar los posibles daños derivados del transporte mediante el correcto embalaje!

En caso de reventa en otro país, se deben proporcionar las instrucciones de uso en el idioma correspondiente.

Português

Indicações de segurança



Leia as instruções de uso antes de utilizar a travessa de segurança.



O ano de fabrico está indicado na placa de identificação da travessa de segurança.

O caderno de controlo deve ser preenchido antes da primeira utilização e depois regularmente atualizado.

Estas instruções de uso devem ser mantidas à mão nas proximidades da travessa de segurança.

A travessa de segurança só deve ser usada por pessoas em boas condições físicas que tenham recebido formação quanto à sua utilização com segurança e possuam os conhecimentos necessários para tal.

Deve haver um plano com medidas de salvamento para, em caso de queda de altura ou outros acidentes, se poder resgatar a pessoa acidentada o mais depressa possível.

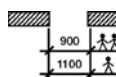
 A travessa de segurança pode ser utilizada como ponto de ancoragem por um máximo de 2 pessoas em simultâneo.

A largura interior da porta não pode ultrapassar neste caso os 900 mm. Em caso de utilização por uma só pessoa a largura interior da porta não poderá ultrapassar os 1100 mm.

A travessa de segurança não deve ser utilizada para levantamento de cargas.

A travessa de segurança só deve ser usada em vãos de portas com paredes de sustentação em ambos os lados (mín. 13 kN).

A travessa de segurança só pode ser utilizada em combinação com um sistema antiqueda do equipamento de proteção individual contra quedas de altura (EN 363) ou um sistema de prensão e retenção do equipamento de proteção individual (EN 358). O sistema de antiqueda deve incluir um componente amortecedor de quedas de altura, que limite a força máxima a não mais do que 6 kN, por ex. um absorvedor de energia segundo EN 355 e um arnês de segurança segundo EN 361.

Respeite sempre as instruções de uso dos produtos usados conjuntamente!

Isto aplica-se especialmente à altura livre necessária abaixo do utilizador, (distância *a* na pág. 33, fig. 1), ao esforço permitido por ex. pelos elementos de ligação no caso de arestas cortantes ou ao comprimento útil máximo num sistema de retenção.

Atenção! Em caso de utilização incorrecta podem ocorrer acidentes!

A travessa de segurança deve ser colocada pessoalmente à disposição de cada utilizador. Antes de cada utilização, é necessário comprovar que não tem quaisquer danos. Em caso de dúvida relativamente à segurança que a travessa de segurança oferece, esta deve ser imediatamente retirada de uso. Além disso, sempre que necessário, mas pelo menos uma vez por ano, um perito deve inspecioná-la e confirmar que está em perfeito estado.

Na travessa de segurança deve estar indicada a data em que deve ser feita a próxima inspeção (por ex. com uma etiqueta).

Travessas de segurança modificadas ou completadas, bem como as que tiverem sido danificadas ou sujeitas a esforço por uma queda, só devem ser utilizadas depois de verificadas e reparadas pelo fabricante.

A travessa de segurança deve ser conservada em lugares secos. O lixo maior deve ser retirado regularmente com água quente com sabão. Evitar absolutamente o contacto com químicos, óleos, solventes e outras substâncias agressivas. Peças rotativas e reguláveis devem ser mantidas com boa movimentação. Certifique-se de que a identificação do produto é legível. Evite danos durante o transporte utilizando embalagens adequadas!

Em caso de revenda para outro país, é absolutamente necessário fornecer conjuntamente as instruções de uso na língua respetiva.

Nederlands

Veiligheidsinstructies



Leest eerst de gebruiksaanwijzing, voordat u de veiligheidstraverse gaat gebruiken.



Het jaar van fabricage is op het typeplaatje van de veiligheidstraverse aangegeven.

De controlelijst moet voor eerste ingebruikname worden ingevuld en vervolgens regelmatig worden bijgehouden.

Deze gebruiksaanwijzing moet binnen handbereik bij de veiligheidstraverse bewaard worden.

De veiligheidstraverse mag, wat de gezondheid aangaat, alleen door geschikte personen gebruikt worden die m.b.t. veilig gebruik zijn onderwezen en daarmee overeenkomende kennis beschikken. Er moet een plan voor reddingsmaatregelen voorhanden zijn, om bij eventueel vallen of andere ongevallen, het slachtoffer zo snel mogelijk te kunnen redden.

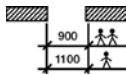

De veiligheidstraverse mag voor maximaal 2 personen gelijktijdig als bevestiging worden gebruikt. De binnenmaat van de deurbreedte mag hierbij de 900 mm niet overschrijden. Bij gebruik door één persoon mag de binnenmaat van de deurbreedte de 1100 mm niet overschrijden.

De veiligheidstraverse mag niet voor het hijsen van lasten worden gebruikt.

De veiligheidstraverse mag uitsluitend in deuropeningen met aan beide zijden dragend muurwerk worden toegepast.

De veiligheidstraverse mag uitsluitend verbonden met een opvangmechanisme van een persoonlijk beschermingsmiddel tegen vallen (EN 363), resp. een stop- en afremstelsysteem van een persoonlijk beschermingsmiddel (EN 358) worden gebruikt. Het opvangmechanisme moet een val dempend bestandsdeel bevatten dat de maximale kracht van ten hoogste 6 kN begrenst bv. een valdemper volgens EN 355 en een vanggordel volgens EN 361 bevatten.

De gebruiksvoorschriften van de andere toegepaste producten moeten in acht worden genomen!

Dit geldt in het bijzonder voor de voorgeschreven hoogte beneden de gebruiker, de toegelaten belasting van bv. het verbindingsmiddel, geleiding over scherpe randen of de maximale remweg van een afremstelsysteem.

Voorzichtig! Bij onjuist gebruik kan gevaar optreden!

De veiligheidstraverse zal aan iedere gebruiker persoonlijk ter beschikking worden gesteld. Voor elke ingebruikname is deze op beschadigingen gecontroleerd. Bovendien is hij naar behoefte, doch minstens eenmaal per jaar, op zijn goede staat van onderhoud door een ter zake kundig persoon gecontroleerd. Veranderingen, aanvullingen evenals beschadigingen of door een val belaste veiligheidstraversen mogen slechts na controle en het in oorspronkelijke staat brengen door de fabrikant, opnieuw in gebruik worden genomen.

Op de veiligheidstraverse zal worden aangegeven wanneer de volgende beproeving moet worden uitgevoerd (b.v. met een in de handel gebruikelijk plaket).

De veiligheidstraverse moet op een droge plaats worden bewaard. Grove vuilresten moeten regelmatig met een warme zeepoplossing verwijderd worden. Contact met chemicaliën, olie, oplosmiddelen en andere agressieve stoffen moet onvoorwaardelijk worden vermeden. Draaiende en schuivende delen moeten gangbaar worden gehouden.

De leesbaarheid van de producttypering moet veiliggesteld zijn.

Schade gedurende het transport moet door geschikte verpakking worden voorkomen!

Bij wederverkoop in een ander land is het noodzakelijk om een gebruiksaanwijzing in de taal van dat land mee te leveren.

Dansk

Sikkerhedsanvisninger



Det er vigtigt at læse brugsanvisningen inden sikkerhedsbommen tages i brug.



Fremstillings år fremgår af typemærkatet på sikkerhedsbommen.

Sikkerhedstjek skal foretages før ibrugtagning, og skal derefter udføres mindst en gang årligt.

Denne brugervejledning skal opbevares let tilgængeligt i nærheden af sikkerhedsbommen.

Sikkerhedsbommen må kun benyttes af fysisk raske personer, der er blevet instrueret i sikker brug af bommen og er i besiddelse af de krævede kundskaber. Der skal forelægges en plan for redningstiltag, i det tilfælde at der sker et fald eller anden ulykke, så den ulykkesramte hurtigst muligt kan hjælpes.

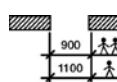
 Sikkerhedsbommen må kun benyttes af maksimalt 2 personer, ad gangen, som ankerpunkt. I dette tilfælde må det indre mål af dørrammen ikke overstige 900 mm. Hvis sikkerhedsbommen kun benyttes af én person, må det indre mål af dørrammen ikke overstige 1100 mm.

Sikkerhedsbommen må ikke benyttes til løft af anden last.

Sikkerhedsbommen må kun benyttes i døråbninger med bærende muværk på begge sider (minimum 13kN).

Sikkerhedsbommen må kun benyttes i forbindelse med et faldsikringsystem, af personlige værnemidler mod fald (EN363) eller tilsvarende holde- og ankersystem for personlige værneudstyr (EN 358). Faldsikringsystemet skal have en dæmpende effekt der begrænser maksimal træk til 6 kN, f.eks. fald-dæmpning efter EN355 og faldsele efter EN 361.

Brugsanvisningerne på udstyr brugt sammen med faldsikringsmateriel skal altid følges.

Dette gælder især nødvendig højde under brugeren (afstand (a) se side 33, fig.1), tilladt slidtage af f.eks. forbindelsesmidler mod skarpe kanter, eller maksimal brugslængde på faldsikringsudstyret.

OBS: Forkert brug kan være farligt!

Sikkerhedsbommen skal stilles til personlig disposition for hver enkelt bruger. Før hvert brug, skal den undersøges for skader. Ydermere skal sikkerhedsbommen, efter behov, eller midst én gang årligt, undersøges for fejl og mangler af en sagkyndig. Sikkerhedsbommen skal forsynes med et mærke der angiver datoen for næste inspektion. Sikkerhedsbomme der er blevet modificeret, skadet eller har været impliceret i faldulykke, skal undersøges og repareres af forhandleren inden den tages i brug igen.

Sikkerhedsbommen skal opbevares i et tørt rum. Groft smuds fjernes regelmæssigt med sæbevand. Kontakt med kemikalier, olier, opløsningsmidler og andre aggressive stoffer, skal ubetinget undgås.

Bevægelige dele skal holdes rene så de fungerer optimalt.

Det skal tilsikres at produkt identifikationsmærket holdes læseligt.

Egnet opbevaring bør benyttes for at undgå transportskader.

I tilfælde af videresalg i et andet land, er det af største vigtighed at sikkerhedsbommen forsynes med instruktion i det pågældende sprog.

Norsk

Sikkerhetsanvisning



Det er viktig å lese bruksanvisning før sikkerhetstraversen tas i bruk.



Produksjonsår er angitt på typeskilt av sikkerhetstraversen.

Kontrollboken skal fylles ut før utstyret tas i bruk for første gang, og skal deretter føres regelmessig.

Denne bruksanvisning skal oppbevares lett tilgjengelig i nærheten av sikkerhetstraversen.

Sikkerhetstraversen skal bare brukes av personer som er helsemessig egnet til den, som har fått undervisning for sikker bruk av den og er besittelse av tilsvarende kunnskaper. Det må foreligge en plan for redningstiltak, i tilfellet fall eller annet ulykke slik at personen rammet av ulykke fortest mulig kan redde.

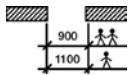

Sikkerhetstraversen kan brukes av maksimal 2 personer samtidig som anslagsobjekter. Døråpning skal ikke underskrides 900 mm. For bruk av bare 1 person må døråpning ikke være mindre enn 1100 mm.

Sikkerhetstraversen skal ikke brukes til løfting av laster.

Sikkerhetstraversen skal bare brukes i døråpninger med bærende murverk (minst 13 kN) på begge sider.

Sikkerhetstraversen skal bare brukes i forbindelse med ett oppfangssystem av personlig verneutstyr mot fall (EN363) eller tilsvarende holde- og tilbakeholdesystem for personlig verneutstyr (EN 358). Oppfangssystem må ha ett dempende element, som begrenser den maksimale kraften til høyest 6 kN. for eksempel faldemping etter EN355 og oppfang sele etter EN 361.

Bruksanvisning av produkter som tas i bruk samtidig må tas hensyn til. Det gjelder især nødvendig høyde under brukeren, (avstand a på side 33 bildet 1) tillate slitasje av for eksempel forbindelsesmiddel gjennom skarpe kanter eller maksimale brukslengde i ett tilbakeholdesystem.

Obs! Ved feilaktig bruk kan skader oppstå!

Sikkerhetstraversen skulle stilles personlig til disposisjon av hver enkelt bruker. Før hver bruk skal den kontrolleres med hensyn til skader. Ut over det og etter behov - dog minst en gang per år – skal sikkerhetstraversen kontrolleres av en sakkyndig person med hensyn til feilfritt tilstand. Ved forandringer, tilføyninger eller skader oppstått på grunn av fall kan sikkerhetstraversen bare tas i bruk igjen etter kontroll og reparasjon av produsenten.

På sikkerhetstraversen skal det markeres når neste inspeksjonen må foretas (for eksempel med passende plakett).

Sikkerhetstraversen skal oppbevares i tørre rom. Grov smuss skal regelmessig fjernes med varm såpevann. Kontakt med kjemikalier, oljer, løsningsmiddel eller andre aggressive stoffer må ubetinget unngås.

Dreibare eller bevegelige deler skal holdes i gang.

Det må sikkerstilles at produktbetegnelsen må være lesbart.

Skader under transporten gjennom egnede beholder skal unngås!

Ved videresalg til ett annet land, er det absolutt nødvendig å levere det sammen med en bruksanvisning i det tilsvarende landets språk.

Svenska

Säkerhetsanvisningar



Läs bruksanvisningen innan säkerhetsbommen används.



Tillverkningsår är angivet på säkerhetsbommens typskylt.

Kontrollboken skall ifyllas före första användandet, och skall därefter föras regelbundet.

Denna bruksanvisning skall förvaras lätt åtkomlig i närheten av säkerhetsbommen.

Säkerhetsbommen får endast användas av personer som är hälsomässigt lämpade, är utbildade i dess säkra användande och har tillämpliga kunskaper.

En plan för räddningsåtgärder måste finnas för att den drabbade personen så snart som möjligt skall kunna räddas vid eventuellt fall eller annat olyckstillbud.

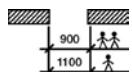

Säkerhetsbommen får användas som fästpunkt för maximalt 2 personer samtidigt. Dörröppningens bredd får därvid inte överskrida 900 mm. Vid användning för endast en person får dörröppningens bredd inte överskrida 1100 mm.

Säkerhetsbommen får inte användas för lyft av last.

Säkerhetsbommen får endast användas i dörröppningar som på båda sidor omges av bärande murverk (minst 13 kN).

Säkerhetsbommen får endast användas tillsammans med personlig fallskyddsutrustning (EN 363) eller personlig skyddsutrustning med stödjande och fallhindrande funktion – Stödbälten och fallhindrande kopplingar för stödotrustning (EN 358). Fallskyddssystemet skall innefatta en falldämpande beståndsdel som begränsar den maximala kraften till högst 6 kN, t ex falldämpare enligt EN 355 och en helsele enligt EN 361.

Bruksanvisningarna för de utrustningar som används tillsammans med säkerhetsbommen skall följas!

Detta gäller särskilt för den erforderliga fria höjden under användaren, (avståndet a på sidan 33, bild 1), tillåten påverkan av t ex skarpa kanter på linor eller den maximalt tillåtna längden för en säkerhetslina.

Varning! Felaktig användning kan medföra risker!

Säkerhetsbommen skall ställas till varje användares personliga förfogande. Före varje användning skall säkerhetsbommen kontrolleras med avseende på skador. Vid tveksamhet om säkerheten beträffande säkerhetsbommens skick skall den omedelbart tas ur drift.

Dessutom skall vid behov, dock minst en gång per år, en sakkunnig fackman kontrollera att den är i felfritt skick.

Säkerhetsbommar som skadats eller som varit utsatta för fallolycka får åter användas först sedan de kontrollerats och renoverats av tillverkaren.

Säkerhetsbommen bör förses med märkning (t ex med klisterdekal) när nästa kontrollbesiktning skall företas.

Säkerhetsbommen skall förvaras i torra lokaler. Grov smuts skall regelbundet avlägsnas med varmt tvålsvatten. All kontakt med kemikalier, oljor, lösningsmedel och andra aggressiva ämnen skall ovillkorligen undvikas.

Vridbara och förskjutbara delar skall underhållas så att de löper lätt.

Det skall säkerställas att produktbeteckningen är läsbar.

Skador under transporten skall undvikas genom användning av lämpliga transportbehållare!

Vid återförsäljning i ett annat land måste ovillkorligen bruksanvisning på det aktuella landets språk medlevereras.

Suomi

Turvaohjeet



Lukekaa käyttöohje ennen turvapalkin käyttöä.



Valmistusvuosi löytyy turvapalkin tyyppikilvestä.

Tarkistuslista tulee täyttää ennen ensimmäistä käyttöä ja tämän jälkeen säännöllisin väliajoin.

Tämä käyttöohje tulee säilyttää käden ulottuvilla turvapalkista.

Turvapalkkia voivat käyttää vain henkilöt, jotka ovat terveitä, opastettu turvapalkin käyttöön ja muutoin riittävän tiedon omaavia. Tulee olla myös suunnitelma pelastustoimista, joilla mahdolliset onnettomuuden uhrin voidaan mahdollisimman nopeasti pelastaa.

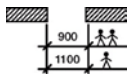

Turvapalkkia voi kerrallaan käyttää korkeintaan kaksi henkilöä. Tässä tapauksessa oviaukon leveys ei saa ylittää 900 mm:ä. Yhden henkilön käyttäessä turvapalkkia oviaukon leveys ei saa ylittää 1100 mm:ä.

Turvapalkkia ei saa käyttää nostopalkkina.

Turvapalkkia saa käyttää vain oviaukoissa, joissa on molemminpuolinen muuraus jossa kantavuus vähintään 13kN.

Turvapalkkia saa käyttää vain henkilökohtaisten suojarusteiden kanssa, joissa riiputus- (EN363) tai kiinnitysjärjestelmän (EN358) kanssa. Riiputusjärjestelmän täytyy sisältää putoamisen vaimennus osa esim. vaimennin EN355 mukaan sekä riiputusurvavyö EN 361 mukaan.

Tulee huomioida myös käytettävien tuotteiden omat käyttöohjeet.

Erytisesti tulee huomioida vaatimukset kiinnitysaineille terävien kulmien kautta tai pidinjärjestelmien suurimmat sallitut käyttöpituudet.

Huomio! Väärä käyttö saattaa johtaa vaaratilanteisiin!

Jokaisen käyttäjän tulisi itse asentaa turvapalkki käyttöä varten. Se tulisi tarkistaa ennen käyttöä mahdollisista vioista. Lisäksi käytön mukaan, se tulee tarkistaa vähintään kerran vuodessa asiantuntevalla henkilöllä, jotta se toimii asianmukaisesti.

Muutettua, jatkettua tai muutoin vaurioitunutta turvapalkkia tulisi käyttää vasta valmistajan tehtaalla tehdyn tarkastuksen tai korjauksen jälkeen. Turvapalkissa tulisi näkyä milloin seuraava tarkastusajankohta on esim. lappu, jossa päivämäärä.

Turvapalkki tulisi säilyttää kuivassa tilassa. Karkeimmat liat tulisi säännöllisesti poistaa saippuavesiliuoksella. Välttää ehdottomasti kemikaalien, öljyjen, puhdistusaineiden tai muiden aggressiivisten aineiden kosketuksia turvapalkin kanssa. Kääntyvät ja liikkuvat osat tulee pitää liikkuvina.

Jälleenmyydessä turvapalkkia ulkomaille on käyttöohje ehdottomasti toimitettava kohdemaankielisenä.

Eesti

Ohutustehnika nõuded



Palun lugege kindlasti läbi kasutusjuhend enne, kui Te kasutate ohutus- ja töökaitsevahendeid.



Tootmise aasta on märgitud ohutustraaversi tüübisildile.

Kontroll-lehte tuleb alates esimesest kasutuskorrast täita ning seda korrapäraselt jätkata.

Hoidke kasutusjuhend töötamise ajal alati käeulatuses!

Ohutustraaversit tohivad kasutada ainult terved, vastava koolituse saanud ning vastavaid teadmisi omavad töötajad. Peab olema välja töötatud päästmisabinõude plaan, et võimalikult kiiresti õnnetuses vigasaanut abistada.

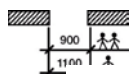

Ohutustraaversit tohivad tugipunktina üheaegselt kasutada maksimaalselt 2 inimest. Ukse siseava laius ei tohi seejuures ületada 900 mm. Juhul, kui seadet kasutab ainult üks inimene, ei tohi ukse siseava laius ületada 1100 mm.

Ohutustraaversit ei tohi kasutada abivahendina raskuste tõstmisel.

Ohutustraaversit võib kasutada ukseavas, kus mõlemal pool on kandvad seinad (vähemalt 13 kN).

Ohutustraaversit tohib kasutada ainult koos püüdmissüsteemiga (EN363), kasutades isiklike kaitsevahendeid kukkumise vastu nagu hoidmis- ja tagasitõmbesüsteemid (EN 358). Püüdmissüsteemil peab olema kukkumist pehmendav osa reguleeritud maksimaalsele jõule kõige rohkem 6kN, näiteks kukkumise pehmendaja EN 355 ning püüdmissüsteemid EN361). Järgige kasutusjuhendis toodud nõudeid toodetele!

See kehtib eriti kehtestatud kõrgusele kasutaja all (vahemaa a, lehekülg 33, joonis 1), lisanõuded kinnitusvahenditele näiteks teravate servade või hoidesüsteemi maksimaalse kasutuspiirkonna osas.

Ettevaatus! Valel ja ebasihtotstarbelisel kasutusel ohurisk suur!

Ohutustraavers antakse igale töötajale personaalseks kasutamiseks.

Ohutustraaversit tuleb kontrollida iga kord enne kasutamist.

Lisaks tuleb reeglipäraselt, vähemalt üks kord aastas lasta asjaomasel institutsioonil kontrollida, et ohutusseade oleks laitmatu töökorras.

Ohutustraaversil peab olema märgitud, millal peab toimuma järgmine kontroll(näiteks standardne plaat).

Kahjustatud seadme võib uuesti kasutusele võtta alles pärast põhjalikku kontrolli ja katsetamist tootjatehases.

Ohutustraaversit tuleb hoida kuivades oludes. Reeglipäraselt puhastada mustusest. Vältida otsest kontakti kemikaalide ja määrdeainetega.

Mitte kasutada lahustit või teisi agressiivseid aineid. Tagada pöörlevate ja liikuvate osade vaba liikumine.

Toote märgistus peab olema selgelt loetav.

Vältida transpordikahjustusi!

Seadme müümisel teistesse maadesse tuleb kindlasti kaasa anda vastava maa keelne kasutusjuhend.

Latviski

Drošības noteikumi



Pirms drošības traversa lietošanas uzsākšanas izlasiet ekspluatācijas instrukciju.



Izgatavošanas gads ir norādīts uz drošības traversa informācijas plāksnītes.

Pirms pirmās lietošanas reizes ir jāieraksta dati pārbaužu rezultātu tabulā un turpmāk tā regulāri jāaizpilda.

Drošības traveršu drīkst pielietot tikai abpusēji nesošas sienas (vismaz 13 kN) durvju atvērumā.

Drošības traveršu drīkst lietot tikai tādas personas, kurām ir atbilstošs veselības stāvoklis, kuras ir apmācītas tā drošā lietošanā un kurām ir atbilstošas zināšanas.

Ir jābūt pieejamam glābšanas pasākumu plānam, lai iespējamās krišanas vai citu negadījumu gadījumā cietušo personu varētu iespējami ātrākā laikā izglābt.



Drošības traveršu kā atbalsta punktu vienlaicīgi drīkst izmantot maks. 2 personas. Iekšējais durvju platums nedrīkst pārsniegt 900 mm. Ja to izmanto viena persona, iekšējais durvju platums nedrīkst pārsniegt 1100 mm.

Drošības traveršu nedrīkst izmantot kravu celšanai.

Drošības traveršu drīkst pielietot tikai abpusēji nesošas sienas durvju atvērumā.

Drošības traveršu drīkst izmantot tikai savienojumā ar personīgā aizsargaprīkojuma sistēmu pret nokrišanu (EN 363) vai ar personīgā aizsargaprīkojuma balsta sistēmu (EN 358). Pretnokrišanas sistēmā ir jāietilpst kritienu slāpējošai sastāvdaļai, kura ierobežo maksimālo spēku uz augstākais 6 kN, piemēram, kritiena slāpētājs atbilstoši EN 355 un uztveršanas josta atbilstoši EN 361.

Ir jāievēro to izstrādājumu lietošanas instrukcijas, kuri aizsargsistēmā tiek lietoti kopā ar drošības traveršu.

Īpaši tas attiecas uz nepieciešamo brīvo augstumu, leņķus lietotāja (attālums a 33. lappusē, att. 1), pieļaujamo noslogojumu, piemēram, savienojošajam materiālam uz asiem stūriem vai atsaišu maksimālo izmantojamo garumu lietojot aizmugurējo balsta sistēmu.

Uzmanību! Nepareiza lietošana var būt bīstama!

Drošības traverš katram lietotājam ir jāizsniedz personīgi. Pirms katras lietošanas reizes jāpārbauda, vai drošības traverš nav bojāts. Bez tam pēc nepieciešamības, taču vismaz reizi gadā traveršu jāpārbauda speciālistam. Pārveidojumu vai papildinājumu gadījumā, kā arī ja drošības traverši ir bojāti vai ja tie ir krituši, tos drīkst atkal izmantot tikai pēc ražotāju veiktas pārbaudes un remonta. Uz drošības traversa jābūt atzīmētam, kad jānotiek nākošajai pārbaudei (piemēram, ar mazas plāksnītes, žetona palīdzību).

Drošības traveršu jāuzglabā sausās telpās. Netīrumus ir regulāri jānotīra ar siltu ziepjūdeni. Noteikti izslēgt kontaktu ar ķīmikālijām, eļļām, šķīdinātājiem un citām agresīvām vielām.

Kustīgās daļas ir jāuztur darba kārtībā.

Ir jānodrošina produkta apzīmējuma salasāmība.

Izvairīties no bojājumiem transportēšanas rezultātā izmantojot piemērotu konteineru pārvietošanai!

Pārdodot ierīci tālāk uz kādu citu valsti tā obligāti jāpiegādā kopā ar lietošanas instrukciju attiecīgās valsts valodā.

Lietuviškai

Saugaus darbo nurodymai



Prieš naudodami apsauginę skersę atidžiai perskaitykite eksploatacijos instrukciją.



Pagamavimo metai nurodomi apsauginės skersės duomenų plokštelėje.

Prieš pirmąjį naudojimą užpildykite patikrinimo pasą ir po to jį pastoviai veskite.

Šią eksploatacijos instrukciją laikykite lengvai pasiekiamoje vietoje kartu su apsaugine skerse.

Apsaugine skerse gali naudotis tik tinkamos sveikatos asmenys, kurie buvo supažindinti su jos saugaus naudojimo taisyklėmis, ir turintys šiam darbui reikalingų žinių.

Turi būti iš anksto parengtas gelbėjimo priemonių planas, pagal kurį būtų galima suteikti skubią pagalbą nukentėjusiam asmeniui nukritus iš aukščio ar kitų nelaimingų atsitikimų atveju.

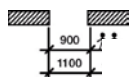

Apsaugine skerse kaip atramos tašku vienu metu gali naudotis ne daugiau kaip 2 asmenys. Be to, durų angos vidinis plotis (prošvaisa) neturi viršyti 900 mm. Jeigu apsaugine skerse naudojasi vienas asmuo, durų angos vidinis plotis (prošvaisa) neturi viršyti 1100 mm.

Apsaugine skerse negalima kilnoti sunkumų.

Apsauginę skersę leidžiama įstatyti tik į tas durų angas, kurių abiejose pusėse yra laikančioji mūrinė siena (ne mažiau kaip 13 kN).

Apsauginę skersę galima naudoti tik kartu su kritimą stabdančia sistema – asmenine apsaugine įranga apsaugai nuo kritimo iš aukščio (EN 363) arba asmenine apsaugine įranga – laikančiąja ir sulaikančiąja sistema (EN 358). Kritimą stabdanti sistema turi turėti kritimą slopinantį komponentą, kuris maksimalią jėgą sumažina iki daugiausia 6 kN, pvz.: amortizatorių pagal EN 355 ir viso kūno saugos diržus pagal EN 361.

Būtinai laikykitės kartu naudojamų komponentų eksploatacijos instrukcijų nurodymų!

Ypatingai tai liečia žemiau vartotojo esančios prošvaisos būtiną aukštį 33 psl. 1 pav. nurodytas atstumas a), leidžiamą krūvį, pvz. aštrių kraštų poveikį jungtims, arba maksimalų naudojimo ilgį sulaikančiojoje sistemoje.

Atsargiai! Dėl neteisingo naudojimo gali kilti pavojai!

Kiekvienas vartotojas turi turėti savo asmeninę apsauginę skersę. Prieš kiekvieną apsauginės skersės naudojimą įsitinkite, ar ji nepažeista.

Jokiu būdu nesinaudokite apsaugine skerse, jeigu abejojate, ar jos stovis užtikrins saugų darbą.

Jeigu reikia, bet ne rečiau kaip kartą per metus, ją privalo patikrinti kompetentingas asmuo.

Ant apsauginės skersės turi būti nurodyta, kada turi būti atliktas sekantis patikrinimas (pvz. ant įprastos prekybinės žymos).

Apsaugine skerse negalima naudotis, jei buvo atlikti

apsauginės skersės pakeitimai ar papildymai arba apsauginė skersė yra sugadinta ar paveikta kritimo, iki gamintojas atliks apsauginės skersės apžiūrą ir ją sutaisys.

Apsauginė skersė turi būti laikoma sausoje patalpoje. Pastoviai nuvalykite stambius nešvarumus šilto vandens muilo tirpalu. Būtinai saugokite nuo kontakto su cheminiais elementais, alyva, tirpikliais ir kitomis agresyviomis medžiagomis.

Patikrinkite, ar veikia pasukamos ir perstatomos dalys.

Žymėjimai ant gaminių turi būti įskaitomi. Sugadinimų transportavimo metu išvengsite naudodami atitinkamas dėžes!

Perparduodant į kitą šalį būtina kartu pateikti eksploatacijos instrukciją tos šalies kalba.

Polski

Wskazówki bezpieczeństwa



Przed rozpoczęciem użytkowania poprzecznej belki zabezpieczającej, należy przeczytać instrukcję obsługi.



Rok produkcji podano na tabliczce znamionowej poprzecznej belki zabezpieczającej.

Listę kontrolną należy wypełnić przed pierwszym użyciem, a następnie regularnie aktualizować.

Niniejszą instrukcję obsługi należy przechowywać w dostępnym miejscu w pobliżu poprzecznej belki zabezpieczającej.

Poprzeczna belka zabezpieczająca może być użytkowana wyłącznie przez osoby dysponujące odpowiednim stanem zdrowia, przeszkolone pod kątem jej bezpiecznego użytkowania, posiadające odpowiedni stan wiedzy.

Musi istnieć odpowiedni plan ratunkowy, aby w razie ewentualnego upadku z wysokości lub innego zdarzenia można było najszybciej jak to możliwe przyjąć z pomocą osobie poszkodowanej.



Poprzeczna belka zabezpieczająca może służyć za punkt kotwiczenia maksymalnie dla dwóch osób równocześnie.

Szerokość drzwi w świetle nie może przy tym przekraczać 900 mm. Przy zastosowaniu przez jedną osobę szerokość drzwi w świetle nie może przekraczać 1100 mm.

Poprzeczna belka zabezpieczająca nie może być używana do dźwigania ciężarów.

Poprzeczna belka zabezpieczająca może być stosowana wyłącznie w otworach drzwiowych podpartych z obu stron ścianami nośnymi (min. 13 kN).

Poprzeczna belka zabezpieczająca może być używana wyłącznie w połączeniu z systemem powstrzymywania spadania należącym do środków ochrony indywidualnej chroniących przed upadkiem z wysokości (EN 363) lub w połączeniu z systemem ustalającym pozycję podczas pracy należącym do środków ochrony indywidualnej (EN 358). System powstrzymywania spadania musi zawierać element amortyzujący upadek, który ograniczy maksymalną siłę do maks. 6 kN, np. amortyzator wg. EN 355 i szelki bezpieczeństwa zgodnie z EN 361. Należy przestrzegać instrukcji obsługi produktów stosowanych wraz z poprzeczną belką zabezpieczającą!

Dotyczy to w szczególności wymaganej wysokości w świetle poniżej użytkownika (odległość a na str. 33 rys. 1), dopuszczalnego obciążenia, np. elementów łączących w przypadku występowania ostrych krawędzi lub maksymalnej długości użytkowania w systemie ustalającym pozycję podczas pracy.

Uwaga! Nieodpowiednie użytkowanie może spowodować zagrożenie!

Poprzeczna belka zabezpieczająca powinna pozostawać do osobistej dyspozycji każdego użytkownika. Przed każdym zastosowaniem należy sprawdzić, czy nie ma żadnych uszkodzeń. W przypadku jakichkolwiek wątpliwości odnośnie bezpiecznego stanu poprzecznej belki zabezpieczającej należy natychmiast zaprzestać jej użytkowania. Poza tym w zależności od potrzeby, nie rzadziej jednak niż raz w roku, jej prawidłowe działanie powinno być poddane kontroli rzeczoznawcy.

Na poprzecznej belce zabezpieczającej powinna zostać umieszczona informacja o terminie kolejnej kontroli (np. w formie zwykłej naklejki).

Poprzeczne belki zabezpieczające po dokonaniu jakichkolwiek zmian czy uzupełnień lub belki uszkodzone czy też po upadku człowieka mogą być użytkowane ponownie dopiero po kontroli i dokonaniu naprawy przez producenta.

Poprzeczną belkę zabezpieczającą należy przechowywać w suchych pomieszczeniach. Znaczne zabrudzenia należy regularnie usuwać za pomocą ciepłej wody mydlanej. Należy unikać bezwzględnie kontaktu z chemikaliami, olejami, rozpuszczalnikami i innymi środkami czyszczącymi. Elementy obrotowe i przesuwne należy utrzymywać w gotowości do pracy.

Oznaczenia produktów muszą być zawsze czytelne.

Unikać szkód transportowych przez zastosowanie odpowiednich opakowań!

W przypadku odsprzedaży produktu do innego kraju należy konieczne dostarczyć instrukcję obsługi w języku danego kraju.

Česky

Bezpečnostní instrukce



Přečtěte si návod k použití dříve, než použijete bezpečnostní traverzu.



Rok výroby je uveden na typovém štítku bezpečnostní traverzy.

Kontrolní list musí být vyplněn před prvním použitím a následně pravidelně aktualizován.

Tento návod musí být umístěn v blízkosti bezpečnostní traverzy.

Bezpečnostní traverza smí být použita pouze osobami, které jsou zdravotně způsobilé a mají o bezpečném použití odpovídající znalosti. Musí existovat plán záchranných opatření při případném pádu nebo podobné nehodě, aby postižená osoba mohla být co nejrychleji zachráněna.

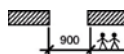
 Bezpečnostní traverza smí být použita jako záchytný bod pro maximálně 2 osoby. Světlost dveřního otvoru nesmí přitom překročit 900 mm. Při použití pro jednu osobu nesmí světlost překročit 1100 mm.

Bezpečnostní traverza nesmí být použita pro zdvihání břemen.

Bezpečnostní traverza smí být ukotvena pouze za oboustranně nosnou zeď (nejméně 13kN).

Bezpečnostní traverza smí být použita pouze s bezpečnostním závěsem osobní ochranné výstroje proti pádu (EN 363) popřípadě zádržným a zpětným zádržným systémem osobní ochranné výstroje (EN358). Závěsný systém musí v tomto případě obsahovat tlumící součást omezený maximální silou nejvýše 6kN například případně tlumič podle EN 355 a to na každém závěsném popruhu podle EN 361.

Dbejte návodů pro použití souvisejících produktů!

Toto platí obzvláště pro použitelnou světlost výšku mezi uživateli (odstup a na straně 33, obr. 1), související podmínky např. podložky okolo ostrých hran nebo maximální délka zádržného systému.

Pozor! Nesprávné použití může být nebezpečné!

Bezpečnostní traverza je určena každému uživateli k osobnímu použití. Bezpečnostní traverzu před použitím vždy přezkoušejte. Kromě toho podle potřeby, minimálně jednou ročně nechte přezkoušet od odborného personálu bezchybný stav.

Na bezpečnostní traverze má být uvedeno kdy musí proběhnout příští přezkoušení (např. s obvyklou obchodní visačkou

Pozměněné nebo doplněné stejně tak poškozené nebo pádem zatížené bezpečnostní traverzy smějí být opětovně používány až po přezkoušení a opravě výrobcem.

Bezpečnostní traverzu skladujte v suchém prostředí. Hrubé nečistoty pravidelně odstraňujte teplým mýdlovým roztokem. Bezpodmínečně zabraňte kontaktu s chemikáliemi, oleji, ředidly a dalšími agresivními látkami.

Otočné a posuvné díly musí být udržovány v chodu.

Označení produktu musí být čitelné.

Zabraňte poškození v průběhu transportu pomocí vhodného držáku.

Při prodeji do jiné země bezpodmínečně přiložte návod k použití v daném jazyce.

Slovensky

Zásady bezpečnosti práce



Pred použitím bezpečnostnej traverzy si pozorne prečítajte návod na jej používanie.



Rok výroby a typ je vyznačený na štítku priloženom k traverze.

Kniha kontrol musí byť vyplnená pred prvým použitím a kontroly musia byť pravidelne vykonávané.

Tento návod na používanie musí byť uložený v blízkosti bezpečnostnej traverzy.

Bezpečnostná traverza môže byť používaná len zdravotne spôsobilými osobami s požadovanými vedomosťami a poučeniami o jej bezpečnom používaní.

Pre prípad pádu alebo iných nehôd musí byť vypracovaný postup nevyhnutných opatrení na rýchlu záchranu poranených osôb.

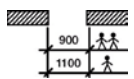
 Bezpečnostnú traverzu môžu súčasne používať najviac dve osoby. V takomto prípade vnútorná šírka dverového otvoru nesmie byť väčšia ako 900 mm.
Ak bezpečnostnú traverzu používa len jedna osoba, potom vnútorná šírka dverového otvoru nesmie byť väčšia ako 1100 mm.

Bezpečnostná traverza sa nesmie používať na zdvíhanie bremien.

Bezpečnostná traverza sa môže používať len vtedy, ak je dverový otvor z oboch strán v nosnej stene (min. 13kN).

Bezpečnostná traverza sa musí používať so súpravou osobného zabezpečenia proti pádu (EN 363) alebo so záchytným a kotviacim systémom osobného zabezpečenia proti pádu (EN 358). Záchytný systém musí byť dodaný spolu s bezpečnostným strojom obmedzujúcim maximálnu záchytnú silu na najviac 6kN, napr. s tlmáčom pádu podľa EN 355 a so záchytnými pásmi podľa v súlade s EN 361.

Vždy musia byť dodržiavané informácie uvedené v návode na používanie tých zariadení, ktoré sa používajú spolu so záchytným a kotviacim systémom osobného zabezpečenia proti pádu. Toto platí predovšetkým pre dodržanie minimálnej svetlej výšky pod užívateľom (vzdialenosť (a), pozri str.33, obr.1), pre dovolené napätie, napr. spojovacích častí, pre ostré hrany alebo pre maximálnu použiteľnú dĺžku v záchytnom systéme.

Pozor! Nesprávne použitie bezpečnostnej traverzy môže byť nebezpečné!

Bezpečnostná traverza by mala byť v osobnom užívaní každého užívateľa. Bezpečnostnú traverzu treba pred každým použitím prekontrolovať či nie je poškodená. Poškodená, alebo pádom človeka už namáhaná bezpečnostná traverza sa môže znova používať až po jej preskúšaní alebo po prípadnej oprave výrobcom. Okrem toho ju treba pravidelne, minimálne však raz za rok, prekontrolovať odborníkom či ju možno ďalej používať.

Bezpečnostná traverza musí byť skladovaná v suchom prostredí. Hrubé nečistoty musia byť pravidelne odstraňované teplou mydlovou vodou. Bezpečnostná traverza nesmie prísť do kontaktu so žiadnymi chemickými látkami, olejom, rozpúšťadlami a inými korozívnymi látkami. Otočné a posuvné časti sa musia udržiavať v pohyblivom stave.

Overte si, či je čitateľné identifikačné označenie výrobku.

Poškodeniu počas prepravy zabráni vhodný obal!

Zásady bezpečnej práce s bezpečnostnou traverzou musia byť dodané v jazyku tej krajiny, do ktorej je traverza dodávaná.

Magyar

Biztonsági előírások



Olvassa el a berendezés kezelési utasítását, mielőtt a biztonsági gerendát használja.



Gyártási év a biztonsági gerenda adattábláján van megadva.

A vizsgálati listát az első használatbavétel előtt ki kell tölteni és rendszeresen vezetni.

A kezelési utasítás elérhetően, a biztonsági gerenda közelében tartandó!

A biztonsági gerendát csak olyan egészséges személyek használhatják, akiket a használatra kioktattak és megfelelő ismeretekkel rendelkeznek.

Mentési intézkedési tervet kell a helyszínen tartani, hogy lezuhanás vagy bármilyen baleset során a szerencsétlenül járt személy a leggyorsabban menthető legyen.

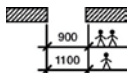

A biztonsági gerendát egyidejűleg max. 2 személy használhatja kikötési pontként. A szabad ajtószélesség nem haladhatja meg a 900 mm-t. Ha egy személy használja a biztonsági gerendát a szabad ajtószélesség nem lehet nagyobb, mint 1100 mm.

A biztonsági gerendát nem szabad teheremeléshez használni.

A biztonsági gerendát csak mindkét oldalon teherhordó falszerkezetben lévő ajtónyílásban (minimum 13 kN) szabad használni.

A biztonsági gerendát csak lezuhanás elleni személyes védőfelszerelés (EN 363) felfogó rendszerével összekapcsolva, pl. a személyes védőfelszerelés tartó- és gátlórendszerével (EN 358) szabad alkalmazni. A felfogó rendszernek tartalmaznia kell egy eséstompító részt aminek a maximális ereje max. 6 kN van behatárolva pl. EN 355 szerinti zuhanástompítót és egy EN 361 szerinti felfogó övet.

Az együtt alkalmazott termékek használati utasításait figyelembe kell venni!

Ez különösen érvényes a használó alatti szükséges szabad magasságra (távolság (a) a 33 oldalon 1 kép), a megengedett igénybevételre pl. éles élek esetén az összekötő elemekre vagy a visszatartó rendszerek megengedett maximális használati hosszúságára.

Figyelem! A helytelen használat veszélyes lehet!

A biztonsági gerendát minden használónak személyesen kell biztosítani. Minden alkalmazás előtt meg kell vizsgálni, hogy nincs-e károsodás.

Ezen kívül szükség szerint, de évente legalább egyszer egy szakértővel meg kell vizsgáltatni, hogy kifogástalan-e (a biztonsági gerenda).

A biztonsági gerendán meg kell jelölni a következő átvizsgálás idejét (pl. szokványos plakettával).

Változtatásokat, kiegészítéseket vagy sérült, valamint zuhanásra igénybevett biztonsági gerendát csak a gyártó által végzett felülvizsgálat és karbantartás után szabad ismét igénybe venni. A biztonsági gerendát száraz helyiségben kell tárolni. Durva szennyeződést meleg szappanos vízzel kell

eltávolítani. Vegyszerekkel, olajokkal, oldószerekkel, más agresszív anyagokkal való érintkezést feltétlenül kerülni kell.

A forgó és csúszó alkatrészeket mozgatható állapotban kell tartani.

A termékazonosító olvashatóságát biztosítani kell.

A szállítás alatti károsodást megfelelő tartóval kell megakadályozni.

Egy másik országban történő eladásnál mindenképpen az adott ország nyelvén megjelent használati utasítással kell szállítani.

Ελληνικά

Οδηγίες ασφαλείας



Διαβάστε τις οδηγίες χρήσης πριν χρησιμοποιήσετε την τραβέρσα ασφαλείας.



Έτος κατασκευής αναφέρεται στην πρότυπη ετικέτα της τραβέρσας ασφαλείας.

Η λίστα ελέγχου πρέπει να συμπληρωθεί πριν την πρώτη χρήση και μετά να τηρείται συχνά

Αυτές οι οδηγίες χρήσεως πρέπει να αποθηκεύονται πάντα κοντά στην τραβέρσα ασφαλείας.

Η τραβέρσα ασφαλείας πρέπει να χρησιμοποιείται μόνο από άτομα των οποίων το επιτρέπει η κατάσταση υγείας τους, έχουν εκπαιδευτεί στην ασφαλή χρήση τους και έχουν τις αντίστοιχες γνώσεις.

Πρέπει να υπάρχει ένα σχέδιο διάσωσης, ώστε σε περίπτωση πτώσης ή άλλα ατυχήματα το τραυματισμένο άτομο να διασωθεί αμέσως.



Η τραβέρσα ασφαλείας επιτρέπεται να χρησιμοποιηθεί μόνο από 2 άτομα συγχρόνως ως σημείο ανάρτησης.

Το εσωτερικό πλάτος πόρτας δεν επιτρέπεται να ξεπερνά τα 900mm. Για την χρήση από ένα άτομο μόνο δεν επιτρέπεται το εσωτερικό πλάτος πόρτας να ξεπερνά τα 1100mm.

Η τραβέρσα ασφαλείας δεν επιτρέπεται να χρησιμοποιηθεί για ανύψωση βάρους.

Η τραβέρσα ασφαλείας επιτρέπεται να χρησιμοποιηθεί σε ανοίγματα πορτών όπου και οι δύο πλευρές στηρίζονται σε δοκάρια (ελάχιστο 13kN).

Η τραβέρσα ασφαλείας επιτρέπεται να χρησιμοποιηθεί μόνο σε συνδυασμό με ένα σύστημα συγκράτησης του προσωπικού εξοπλισμού ασφαλείας για πτώση (EN 363) ή ενός συστήματος κράτησης- και συγκράτησης του προσωπικού εξοπλισμού ασφαλείας (EN 358).

Το σύστημα κράτησης πρέπει να συμπεριλαμβάνει ένα τμήμα μείωσης θορύβου του οποίου η μέγιστη ισχύς να περιορίζεται μέγιστα κατά 6kN π.χ. σιγαστήρα σύμφωνα με EN 355 και μια ζώνη συγκράτησης σύμφωνα με EN 361.

Πρέπει να ενημερωνόμαστε για τις οδηγίες χρήσεως των προϊόντων που χρησιμοποιούνται συγχρόνως.

Αυτό ισχύει κυρίως για το απαιτούμενο εσωτερικό ύψος χαμηλότερα του χρήστη, η επιτρεπόμενη καταπόνηση π.χ. των μέσων σύνδεσης δια οξείες γωνίες ή το μέγιστο μήκος χρήσης σε ένα σύστημα συγκράτησης.

Προσοχή! Με λάθος χρήση μπορούν να εμφανιστούν κίνδυνοι.

Η τραβέρσα ασφαλείας επιτρέπεται αποκλειστικά για την διάθεση του κάθε χρήστη. Πριν από κάθε χρήση να ελέγχεται για τυχόν φθορές. Επιπλέον ανάλογα με τις ανάγκες, τουλάχιστον όμως μια φορά τον χρόνο να ελέγχεται για την καλή κατάσταση από κάποιον ειδικό. Αλλαγές ή προσθήσεις καθώς καταστραμμένες ή από κάποια πτώση καταπονημένες τραβέρσες ασφαλείας μπορούν μετά από έλεγχο ή από επισκευή από τον κατασκευαστή να χρησιμοποιηθούν ξανά.

Στην τραβέρσα ασφαλείας πρέπει να σημειώνεται, τότε πρέπει να πραγματοποιηθεί ο επόμενος έλεγχος (π.χ. με συνηθισμένη εμπορική πλακέτα).

Η τραβέρσα ασφαλείας να αποθηκεύεται σε χώρους με ξηρασία. Βρωμίες να αφαιρούνται με ένα απαλό διάλυμα. Να αποφεύγεται η επαφή με χημικά, λάδια, διαλυτικά ή άλλα τοξικά μέσα.

Περιστρεφόμενα ή επιμηκυνόμενα τμήματα να συντηρούνται.

Οι κωδικοί των προϊόντων πρέπει να είναι ευανάγνωστοι.

Ζημιές λόγω μεταφοράς να αποφεύγονται με την χρήση κατάλληλων δοχείων.

Σε επαναπώληση σε ξένη χώρα οπωσδήποτε πρέπει να εκδίδεται εγχειρίδιο στην συγκεκριμένη γλώσσα.

Русский

Указания по безопасности



Прежде чем использовать предохранительную траверсу, прочтите данное руководство.



Год выпуска траверсы указан на прикреплённой к ней фирменной табличке.

Тетрадь проверок обязательно заполнить перед первым применением траверсы и далее делать это регулярно.

Руководство по эксплуатации следует хранить поблизости от траверсы, так чтобы оно было всегда под рукой.

К работам с предохранительной траверсой допускается только пригодный по состоянию здоровья персонал, прошедший обучение безопасным методам применения данной траверсы и обладающий соответствующими знаниями.

Обязательно наличие плана спасательных мероприятий, чтобы в случае падения рабочего с высоты или при прочих несчастных происшествиях можно было незамедлительно провести спасательную операцию.

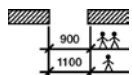

Использовать одну траверсу в качестве упорного приспособления могут одновременно не более двух рабочих, при условии, что ширина дверного проёма не превышает 900 мм. При использовании траверсы одним рабочим ширина дверного проёма не должна быть более 1100 мм.

Траверсу не разрешается применять для поднятия грузов.

Траверсу разрешается закреплять только в дверных проёмах, образованных с обеих сторон несущими стенами (мин. 13 кН)

Траверсу следует использовать только в сочетании со средствами индивидуальной защиты, такими как системы защиты от падения с высоты (EN 363) или стропы для позиционирования (EN 358). Система защиты от падения с высоты должна включать демпфирующие элементы, ограничивающие силу рывка до 6 кН, например амортизатор рывка (EN 355), и страховочные привязи (EN 361).

Чрезвычайно важно соблюдать руководства по использованию всех применяемых средств индивидуальной защиты! В особенности это касается высоты, на которой могут располагаться работающие (высота *a* на рис. 1 стр. 33), и допустимых нагрузок. Например, соединительные элементы не должны подвергаться перетиранию острыми краями соседних предметов, а стропы должны иметь достаточную рабочую длину.

Будьте осторожны! Неправильное использование траверсы может оказаться опасным!

Предохранительная траверса должна быть предоставлена в личное распоряжение рабочего. Каждый раз перед применением траверсы нужно убедиться, что она не имеет повреждений. В случае возникновения сомнений относительно надлежащего состояния траверсы следует тут же изъять её из употребления. По мере необходимости, но не реже чем раз в год, исправность траверсы должна проверяться ответственным за это лицом.

На траверсе должна содержаться информация (например на прикреплённом к ней бейдже) о дате проведения следующей проверки.

Если траверса претерпела какие-либо видоизменения, была повреждена или же если она не воспрепятствовала падению работающего персонала, её можно вновь использовать лишь после того, как она будет тщательно проверена и приведена в порядок её изготовителем.

Следует хранить траверсу в сухом помещении, своевременно очищать её от загрязнений тёплым мыльным раствором. Не допускать попадания на траверсу химических реактивов, масел, растворителей и прочих агрессивных веществ.

Следует контролировать подвижность её поворотных и передвижных элементов. Все маркировки должны быть отчётливо видны и хорошо читаемы. Во избежание повреждений при транспортировке использовать подходящую тару!

В случае перепродажи траверсы в другую страну к ней следует приложить руководство по использованию на соответствующем языке.

Deutsch

EG-Konformitätserklärung

Der Hersteller

Tractel Greifzug GmbH
Scheidtbachstr. 19 - 21
D-51469 Bergisch Gladbach

erklärt hiermit, dass die nachstehend beschriebene PSA (persönliche Schutzausrüstung)

Anschlageinrichtung Klasse B

Typ Sicherheitstraverse

übereinstimmt mit

- EG-Richtlinie 89/686/EG und - gegebenenfalls – übereinstimmt mit der einzelstaatlichen Norm, durch die die harmonisierte Norm DIN EN 795 umgesetzt wird.

Für die PSA wurde vom

DGUV Test

Prüf- und Zertifizierungsstelle

Fachbereich Persönliche Schutzausrüstung

Zwengenberger Straße 68

D - 42781 Haan

eine Baumusterprüfung durchgeführt und eine EG-Baumusterprüfbescheinigung mit der Nr. PS 14060065 ausgestellt.

Die PSA unterliegt dem Verfahren nach Artikel 11A der Richtlinie 89/686/EG unter Kontrolle der o.g. Prüfstelle.

Außerdem wurde die Sicherheitstraverse nach CEN/TS 16415 für 2 Personen geprüft und mit einer DGUV Testbescheinigung Nr. PS 14060066 versehen.

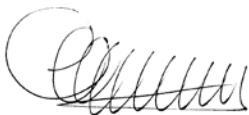

English

European Union Certificate of Conformity

The manufacturer

Tractel Greifzug GmbH
Scheidtbachstr. 19 - 21
D-51469 Bergisch Gladbach

declares that the PSA (Personal Safety Armaments) below described

stopping device class B

type safety traverse

is in accordance with

- EU Regulation 89/686/EC and – if applicable – the national standards by which the harmonized standard DIN EN 795 are converted.

For the PSA, the

DGUV Test

Examination and Certification Section

Expert Committee on Personal Safety Equipments

Zwengenberger Straße 68

D - 42781 Haan

has carried out a system inspection and has issued the type certificate No. PS14060065. The PSA is subject to the procedure pursuant to Article 11A of the Regulation 89/686/EC under the supervision of the above mentioned Examination Section.

Furthermore, the safety traverse has been checked for two persons in accordance with CEN/TS16415 and provided with the test certificate No. PS14060066.



Français

Déclaration de conformité CE

Le fabricant

Tractel Greifzug GmbH
Scheidtbachstr. 19 - 21
D-51469 Bergisch Gladbach

déclare par la présente que l'EPI décrit ci-dessous

système d'accrochage classe B
type traverse de sécurité

est en conformité avec la directive 89/686/CE et – le cas échéant – est conforme à la norme des différents États-membres harmonisée par la norme DIN EN 795.

Pour cet EPI, le

DGUV Test
Prüf-und Zertifizierungsstelle
Fachbereich Persönliche Schutzausrüstung
Zwengenberger Straße 68
D - 42781 Haan

a exécuté un examen de type et établi un certificat d'examen de type CE portant le n° PS14060065.

Cet EPI est assujéti au procédé selon l'article 11A de la directive 89/686/CE sous le contrôle de l'organe de contrôle de l'organisme de contrôle cité plus haut.

La Traverse de sécurité a en outre été testée pour deux personnes selon CEN/TS 16415 et munie d'un certificat d'examen DGUV n° PS14060066.



Italiano

Dichiarazione di conformità Unione Europea

Il produttore

Tractel Greifzug GmbH
Scheidtbachstr. 19 - 21
D-51469 Bergisch Gladbach

dichiara che l'equipaggiamento di sicurezza personale (PSA) qui di seguito descritto

dispositivo d'appoggio, classe B
tipo traversa di sicurezza

corrisponde alla

- direttiva UE 89/686/CE nonché – eventualmente –
alle norme nazionali tramite le quali la norma DIN EN 795 armonizzata è stata convertita.

Per la suddetta PSA la

DGUV Test – Ufficio collaudo e certificazione
Commissione Tecnica per
l'equipaggiamento di sicurezza personale
Zwengenberger Straße 88
D-42781 Haan

ha effettuato un'omologazione e ha rilasciato un certificato di collaudo CE con il numero PS14060065. Il PSA è soggetto al procedimento secondo l'articolo 11A della direttiva 89/686/CE sotto il controllo del suddetto ufficio collaudi.

In più, la traversa di sicurezza è stata collaudata secondo CEN/TS 16415 per due persone e dotata di un certificato di collaudo DGUV n. PS 14060066.



Español

Certificado europeo de conformidad

El fabricante

Tractel Greifzug GmbH
Scheidtbachstr. 19 - 21
D-51469 Bergisch Gladbach

Declara por la presente que el EPP descrito a continuación

Dispositivo de tope Clase B
Tipo travesaño de seguridad

cumple con

- la norma europea 89/686/EG y que corresponde con la normativa específica de cada Estado que aplica la norma armonizada DIN EN 795.

Para el EPP se realizó por parte de

DGUV Test
Prüf-und Zertifizierungsstelle
Fachbereich Persönliche Schutzausrüstung
Zwengenberger Straße 68
D - 42781 Haan

una inspección de muestra de construcción y extendió un certificado europeo correspondiente con el número PS14060065.

El EPP corresponde al procedimiento según artículo 11A de la norma europea 89/686/EG bajo control del organismo certificador arriba mencionado.

Además se ha examinado el Travesaño de seguridad para dos personas según CEN/TS 16145 y se ha provisto de un certificado de prueba Nr. PS 14060066

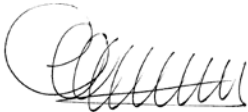

Português

Declaração de conformidade CE

O fabricante

Tractel Greifzug GmbH
Scheidtbachstr. 19 - 21
D-51469 Bergisch Gladbach

declara que o EPI (Equipamento de Proteção Individual) descrito a seguir

Dispositivo de ancoragem classe B
tipo Travessa de segurança

está conforme com

- a Diretiva 89/686/CEE e - se for caso disso - com a norma nacional que transpõe a norma harmonizada DIN EN 795.

Para o EPI, o

DGUV Test
Secção de exame e certificação
Comité de Peritos em Equipamento de Proteção Individual
Zwengenberger Straße 68
D - 42781 Haan

efetuou um exame de tipo e emitiu um certificado «CE» de tipo com o nº PS14060065.

O EPI foi submetido ao procedimento referido no ponto A do artigo 11º da Diretiva 89/686/CE sob controlo do organismo notificado acima mencionado.

Além disso, a travessa de segurança foi testada para duas pessoas de acordo com o CEN/TS 16145, tendo recebido um certificado DGUV com o nº PS14060066.

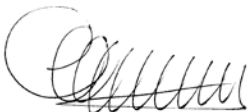

Nederlands

EG-Verklaring van overeenstemming

De fabrikant

Tractel Greifzug GmbH
Scheidtbachstr. 19 - 21
D-51469 Bergisch Gladbach

verklaart hiermee dat het hieronder beschreven PBM (Persoonlijke Beschermingsmiddel)

Aanslaginrichting klasse B
type Veiligheidstraverse

overeenstemt met de

- EG richtlijn 89/686/EG en – in het gegeven geval – door omzetten van de nationale norm naar de gearmoniseerde Norm DIN EN 795.

Voor het PBM werd door

DGUV Test
Prüf-und Zertifizierungsstelle
Fachbereich Persönliche Schutzausrüstung
Zwengenberger Straße 68
D - 42781 Haan

een typeonderzoek uitgevoerd en een EG-verklaring afgegeven met het certificaat Nr.PS14060065.

Het PBM is onderworpen aan de procedure volgens artikel 11A van de Richtlijn 89/686/EG onder controle van bovengenoemde keuringsinstantie.

Bovendien werd de Veiligheidstraverse volgens CEN/TS 16415 voor 2 personen beproeft en van een DGUV testcertificaat Nr. PS 14060066 voorzien.



Dansk

EU overensstemmelseserklæring

Producent

Tractel Greifzug GmbH
Scheidtbachstr. 19 - 21
D-51469 Bergisch Gladbach

Erklærer herved at udstyret PSA (Personligt sikkerhedsudstyr) beskrevet som

Fæstningsanordning type B
Type sikkerhedsbom

Er i overensstemmelse med

- EU retningslinje 89/686/EC og – hvis dette er tilfældet – med nationale normer, og er tilpasset gennem den harmoniserede standard DIN EN 795.

For PSA, har

DGUV Test
Prüf-und Zertifizierungsstelle
Fachbereich Persönliche Schutzausrüstung
Zwengenberger Straße 68
D - 42781 Haan

Udført en typeafprøvning af udstyret, og har udfærdiget typecertifikat nr. PS14060065.

Det personlige sikkerhedsudstyr er underlagt proceduren efter artikel 11 A i henhold til retningslinje 89/686/EG under kontrol af førnævnte institution.

Herudover er sikkerhedsbommen afprøvet for 2 personer i overensstemmelse med CEN/TS 16 415 og forsynet med testcertifikat Nr. PS14060066.



Norsk

EU Konformitetssertifikat

Produsenten

Tractel Greifzug GmbH
Scheidtbachstr. 19 - 21
D-51469 Bergisch Gladbach

erklærer herved at utstyret PSA (personlig sikkerhetsutstyr) beskrevet som

opfangsinnretning klasse B

type sikkerhetstraverse

er i samovar med

- EU rettningslinje 89/686/EC og – hvis det er tilfellet – med nasjonale normer, som er omsatt gjennom harmonisert standard DIN EN 795.

For PSA, den

DGUV Test

Prüf-und Zertifizierungsstelle

Fachbereich Persönliche Schutzausrüstung

Zwengenberger Straße 68

D - 42781 Haan

har utført en byggemønster kontroll og har utstilt ett EU-byggemønster prøvesertifikat med nr.PS14060065.

PSA underligger prosedyren etter artikkel 11 A i henhold til rettningslinje 89/686/EG under kontroll av foran nevnte institusjon.

Dessuten ble sikkerhetstraversen utprøvd for 2 personer i henhold til CEN/TS 16415 og sertifisert med DGUV Testsertifikat PS 14060066.



Svenska

EG-Försäkran om överensstämmelse

Tillverkaren

Tractel Greifzug GmbH
Scheidtbachstr. 19 - 21
D-51469 Bergisch Gladbach

försäkrar härmed, att den nedanstående personliga skyddsutrustningen

Fästanordning klass B

Typ Säkerhetsbom

överensstämmer med

-EG-riktlinje 89/686/EG och – i förekommande fall – överensstämmer med den enskilda statens standard, och tillämpas genom den harmoniserande standarden DIN EN 795.

DGUV Test

Prüf-und Zertifizierungsstelle

Fachbereich Persönliche Schutzausrüstung

Zwengenberger Straße 68

D - 42781 Haan

har genomfört en typprovning av den personliga skyddsutrustningen, och har utfärdat ett typprovningssintyg med nummer PS 14060065.

Den personliga skyddsutrustningen är underställd förfarandet enligt artikel 11A i riktlinje 89/686EG under kontroll av ovannämnda provningsanstalt.

Säkerhetsbommen har även provats för 2 personer enligt CEN/TS 16415, och har försetts med ett DGUV provningssintyg med nummer PS 14060066



Suomi

EU-vaatimustenmukaisuusvakuutus

Valmistaja

Tractel Greifzug GmbH
Scheidtbachstr. 19 - 21
D-51469 Bergisch Gladbach

selvittää täten, että alempana kuvatut henkilökohtaiset suojarusteet

Vastelaite luokan B
tyyppiä turvapalkki
ovat yhdenmukaisia

EU-direktiiviä 89/686/EG ja vastaavasti yhdenmukaisuus yksittäisvaltiollisiin normeihin, joita voidaan muunnella DIN EN 795 mukaan.

Henkilökohtaisten suojarusteiden tarkastuksen suoritti

DGUV Test
Prüf- und Zertifizierungsstelle
Persönliche Schutzausrüstungen
Zwengenberger Strasse 68
D-42781 Haan

Käyty läpi rakennemallikoe jonka seurauksena EG-rakennemallitodistus nro PS14060065.

Suojarusteita koskevat menettely artiklan 11A direktiivin 89/686/EG mukainen kontrolli edellä mainitussa tarkastuspaikassa.

Lisäksi 2 henkilön Turvapalkki tarkastettiin CEN/TS mukaan , josta DGUV todistus nro 14060066.



Eesti

EÜ-nõuetele vastavuse sertifikaat

Tootja

Tractel Greifzug GmbH
Scheidtbachstr. 19 - 21
D-51469 Bergisch Gladbach

Kinnitab käesolevaga, et alljärgnevalt kirjeldatud

PSA kinnitusseade, klass B
Tüüp ohutustraavers

on vastavuses

EÜ- direktiividega 89/686/EG ning harmoniseeritud normidega DIN EN 795

ning see on sertifitseeritud alljärgnevas institutsioonis

DGUV Test
Prüf- und Zertifizierungsstelle
Persönliche Schutzausrüstungen
Zwengenberger Strasse 68
D-42781 Haan

ning sellele on teostatud kontroll ja väljastatud tunnistus nr. PS14060065.

Seade vastab artikkel 11A 0 EÜ-direktiivid 89/686/EG ning on kontrollitud.

Lisaks sellele on ohutustraavers kontrollitud CEN/TS 16415 alusel 2 isiku poolt ning on varustatud DGUV-testitunnistusega nr. PS 14060066.



Latviski

Skaidrojums par atbilstību ES normām

Ražotājs

Tractel Greifzug GmbH
Scheidtbachstr. 19 - 21
D-51469 Bergisch Gladbach

ar šo paziņo, ka tālāk aprakstītais personīgais aizsargaprīkojums

atdures ierīce, B klase

tips drošības traverss

atbilst

ES vadlīnijām 89/686/ES un – dotajā gadījumā – atbilst atsevišķu valstu normai, ar kuru tika aizvietota harmonizētā norma DIN EN 795.

Personīgā aizsargaprīkojuma konstrukcijas pārbaudi veica un ES- pārbaudes apliecību Nr. PS14060065 izsniedza

DGUV Test

Pārbažu un sertificēšanas institūcija

Personīgā aizsargaprīkojuma nodaļa

Zwengenberger Strasse 68

D- 42781 Haan

Personīgais aizsargaprīkojums pakļaujas procedūrai atbilstoši vadlīnijas 89/686/ES pantam 11A un to kontrolē augstāk minētā pārbaudes iestāde.

Bez tam drošības traverss tika pārbaudīts ar 2 personām atbilstoši CEN/TS 16415 un tam ir izsniegta DGUV pārbaudes apliecība Nr. PS 14060066



Lietuviškai

ES atitikties deklaracija

Gamintojas

Tractel Greifzug GmbH
Scheidtbachstr. 19 - 21
D-51469 Bergisch Gladbach

pareiškia, kad žemiau aprašyta asmeninė apsauginė įranga

atraminis įtaisas, klasė B

tipas apsauginė skersė

atitinka ES direktyvą 89/686/ES ir, tam tikrais atvejais, atitinka nacionalinius standartus, perkeliančius darnųjį standartą DIN EN 795.

DGUV Test

Prüf-und Zertifizierungsstelle

Fachbereich Persönliche Schutzausrüstung

Zwengenberger Straße 68

D - 42781 Haan

atliko asmeninės apsauginės įrangos tipo tyrimą ir suteikė ES tipinio pavyzdžio sertifikatą nr. PS14060065. Asmeninei apsauginei įrangai taikomas direktyvos 89/686/ES 11A straipsnis kontroliuojant aukščiau nurodytai vertinimo institucijai.

Be to, apsauginė skersė buvo patikrinta 2 asmenims pagal CEN/TS 16415 ir buvo išduotas DGUV patikrinimo pažymėjimas nr. PS14060066

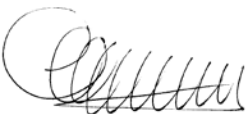

Polski

Deklaracja zgodności z normami Unii Europejskiej

Producent,

Tractel Greifzug GmbH
Scheidtbachstr. 19 - 21
D-51469 Bergisch Gladbach

niniejszym oświadczam, że opisane poniżej ŚOI (środki ochrony indywidualnej)

urządzenie kotwiczące klasy B
typ poprzeczna belka zabezpieczająca

jest zgodne z

- wytyczną UE 89/686/EWG i - w stosownych przypadkach - z normami krajowymi transponującymi zharmonizowaną normę DIN EN 795.

Dla IŚO zostało przeprowadzone przez

DGUV Test
Prüf-und Zertifizierungsstelle
Wydział ds. Środków Indywidualnej Ochrony
Zwengenberger Straße 68
D - 42781 Haan

badanie typu WE i wystawiony certyfikat badania typu WE nr PS14060065.

IŚO podlegają procedurze zgodnie z artykułem 11A wytycznej 89/686/EWG pod nadzorem w/w jednostki certyfikującej.

Ponadto poprzeczna belka zabezpieczająca została sprawdzona zgodnie z CEN/TS 16415 dla 2 osób i uzyskała certyfikat DGUV nr PS 140600066.

Česky

CE - prohlášení o shodě

Výrobce

Tractel Greifzug GmbH
Scheidtbachstr. 19 - 21
D-51469 Bergisch Gladbach

prohlašuje tímto, že dále popsany osobní ochranný prostředek odpovídá

Záchytné zařízení Třída B
Typ Bezpečnostní traverza

se shoduje s

se směnicí Evropské unie 89/686/EU - shoduje se státní normou, nahrazenou harmonizovanou normou DIN EN 795.

Pro osobní ochranný prostředek ústavem

DGUV Test
Prüf-und Zertifizierungsstelle
Wydział ds. Środków Indywidualnej Ochrony
Zwengenberger Straße 68
D - 42781 Haan

byla provedena zkouška vzoru a bylo vydáno EU osvědčení typu č. PS14060065.

Osobní ochranný prostředek podléhá předpisům podle odstavce 11A směrnice 89/686/EU pod kontrolou nebo zkouškou.

Kromě toho byla bezpečnostní traverza přezkoušena podle CEN/TS 16415 pro 2 osoby s DGUV potvrzením testu č. PS14060066.

Slovensky

Certifikát Európskeho spoločenstva o zhode

Výrobca

Tractel Greifzug GmbH
Scheidtbachstr. 19 - 21
D-51469 Bergisch Gladbach

Nemecko, potvrdzuje, že PSA (Personal Safety Armaments= Kotviaci systém osobného zabezpečenia proti pádu) opísaný nižšie ako záchytné zariadenie triedy B
typ: bezpečnostná traverza

je v súlade s predpisom Európskeho spoločenstva 89/686/ES a zároveň v súlade s národnými normami harmonizovanými s normou DIN EN 795.

Pre PSA

DGUV Test
Prüf-und Zertifizierungsstelle
Fachbereich Persönliche Schutzausrüstung
Zwengenberger Straße 68
D - 42781 Haan

vykonala kontrolu systému a vydala potvrdenie č. PS 014060065. PSA podlieha skúške podľa článku 11A predpisu 89/686/ES pod vedením vyššie uvedenej odbornej komisie.

Bezpečnostná traverza určená pre dve osoby musí byť kontrolovaná v súlade s CEN/TS16415 a dodávaná s certifikátom skúšky č. PS14060066

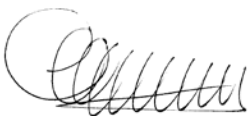

Magyar

EU megfeleléségi nyilatkozat

A gyártó

Tractel Greifzug GmbH
Scheidtbachstr. 19 - 21
D-51469 Bergisch Gladbach

kijelenti, hogy a következőkben leírt PSA

Ütközőberendezés B osztály

Típus: biztonsági gerenda

megegyezik az

EG irányvonallal 89/686/EG és – esetenként – megegyezik az egyes állami szabványokkal, amelyek az egységesített DIN EN 795 szabványnak megfelelnek.

A PSA-t a

DGUV Test
Prüf-und Zertifizierungsstelle
Szakterület személyes védőfelszerelés
Zwengenberger Straße 68
D - 42781 Haan

a mintapéldányon bevizsgálta és EG típus bizonylatot állított ki Nr. PS 14060065 számmal.

A PSA a fent nevezett vizsgálóhely ellenőrzése alapján megfelelt a 89/686/EG irányelv szerinti terméknek.

Ezen kívül a biztonsági gerenda 2 személyre a CEN/TS 16415 alapján lett vizsgálva és egy PS 14060066-es számú DGUV igazolással lett ellátva.



Ελληνικά

Βεβαίωση προδιαγραφών EG

Ο κατασκευαστής

Tractel Greifzug GmbH
Scheidtbachstr. 19 - 21
D-51469 Bergisch Gladbach

Δηλώνει ότι, η παρακάτω περιγραφή των PSA

Οδηγός ανάρτησης Κλάση Β
Τύπος Τραβέρσα ασφαλείας

συμφωνεί με

κανόνες EG 89/686/EG και κατά περίπτωση τροποποιείται σύμφωνα με τις νόρμες κάθε κράτους, κατά τις εναρμονισμένες νόρμες DIN EN 795.

Για το PSA δώθηκε από

DGUV
Διεύθυνση Βεβαίωσης
Ελέγχου και Πιστοποίησης
Ειδικότητας Προσωπικός Εξοπλισμός Προστασίας
Zwengenberger Straße 68
D - 42781 Haan

Έγινε μια δοκιμή ελέγχου και εκδόθηκε μια πιστοποίηση δοκιμής ελέγχου με τον αρ. PS14060065 Η PSA διατίθεται της διαδικασίας κατά άρθρο 11 Α του κανόνα 89/686/EG κάτω από τον έλεγχο της ανωτέρω διεύθυνσης.

Επιπρόσθετα ελέγχθηκε η τραβέρσα ασφαλείας κατά CEN/TS 16415 για δύο άτομα και με εφοδιάστηκε με DGUV Βεβαίωση Πιστοποίησης Αρ. PS 14060066.

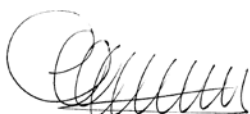

Русский

Сертификат о соответствии нормам ЕС

Производитель

Tractel Greifzug GmbH
Scheidtbachstr. 19 - 21
D-51469 Bergisch Gladbach

настоящим заявляет, что нижеописанное средство индивидуальной защиты

упорное приспособление типа
Предохранительная траверса класса В

соответствует

требованиям директивы ЕС 89/686/ЕС, а в случае необходимости – национальным нормам, которые заменяют гармонизированные нормы DIN EN 795.

Данное средство индивидуальной защиты прошло испытание в уполномоченном на это учреждении:

DGUV Test
Prüf- und Zertifizierungsstelle
Fachbereich Persönliche Schutzausrüstung
Zwengenberger Straße 68
D-42781 Haan

которым выдано свидетельство ЕС № PS 14060065 об успешном тестировании предохранительной траверсы.
Данное средство индивидуальной защиты подвергнуто процедуре, указанной в статье 11А директивы 89/686/ЕС, под контролем вышеназванного уполномоченного учреждения.

Кроме того, траверса прошла тестирование согласно CEN/TS 16415 на использование двумя лицами одновременно и имеет сертификат соответствия DGUV № PS 14060066.



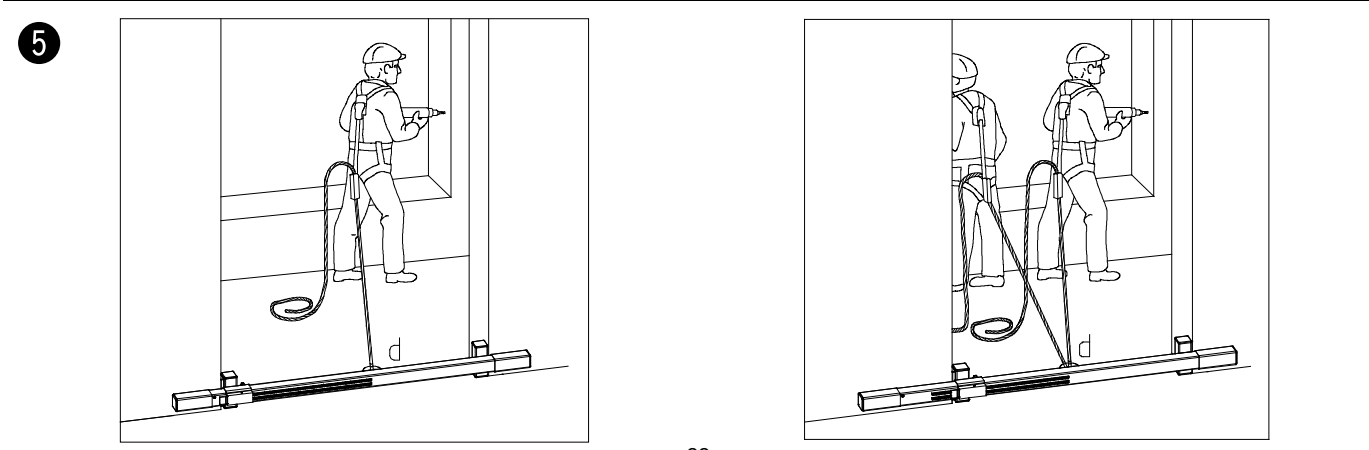
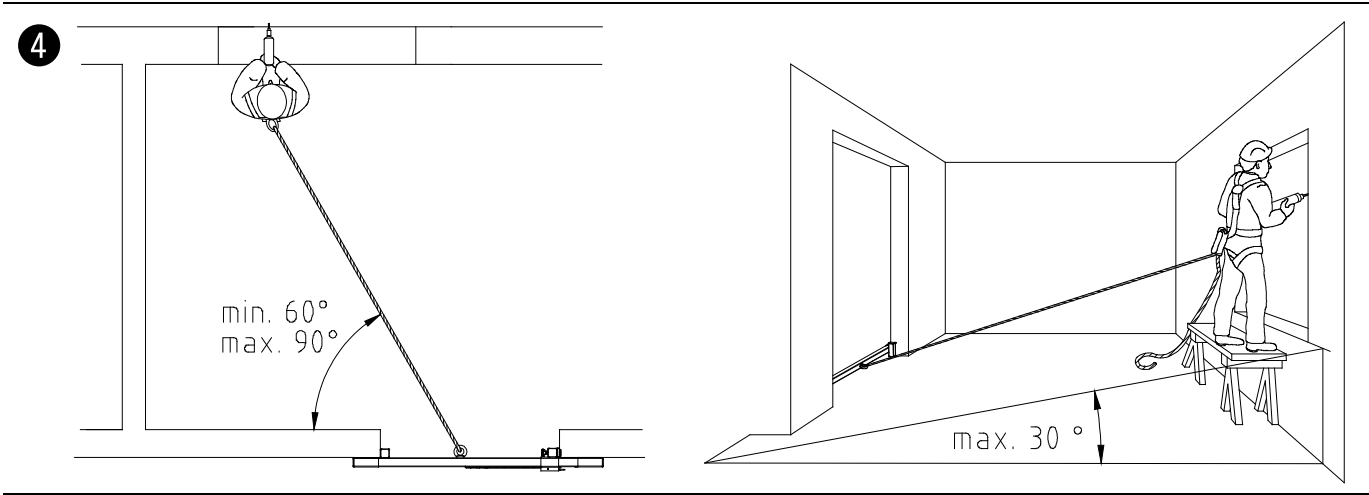
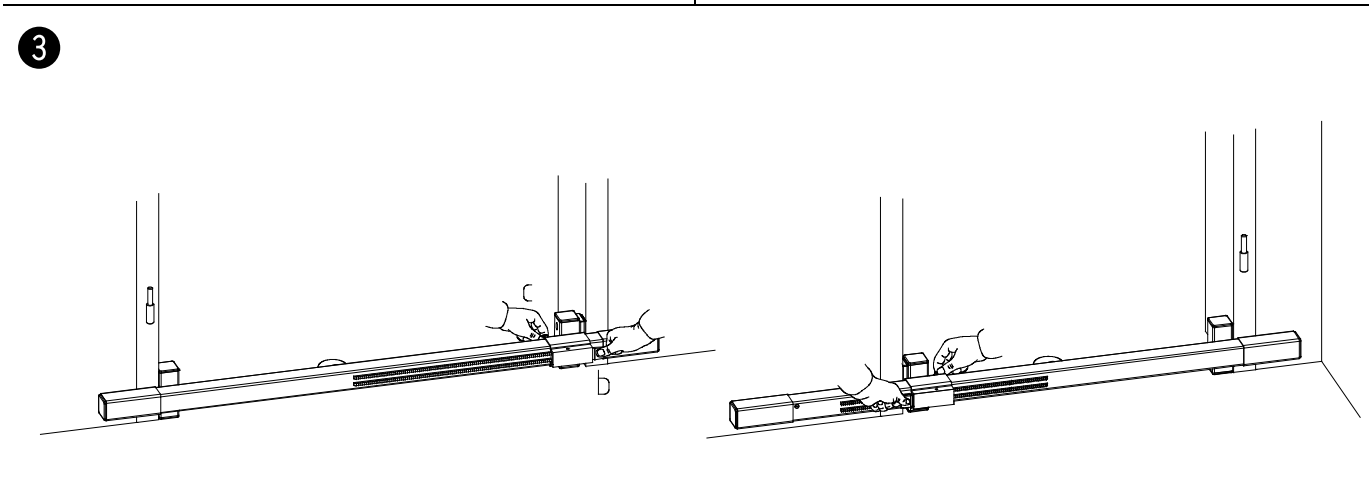
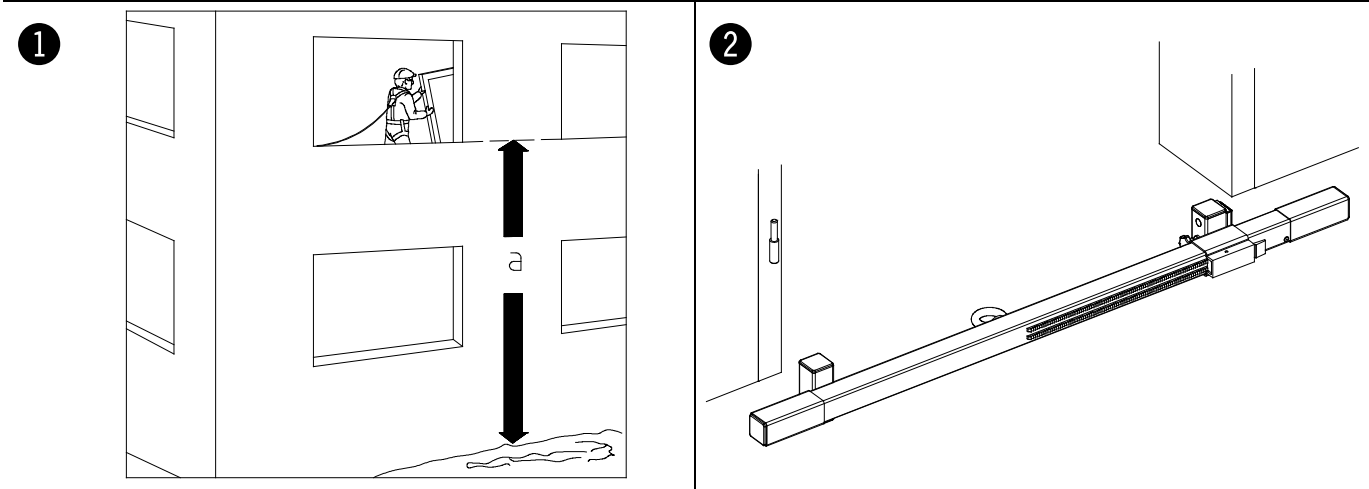

Deutsch

Sicherheitstraverse 261 135

Anschlageinrichtung nach EN 795: 1996 Klasse B Typ Sicherheitstraverse

- ① Die Sicherheitstraverse hat einen Anschlagpunkt, an dem persönliche Schutzausrüstungen befestigt werden können, die bei richtiger Verwendung den Absturz von Personen verhindern. Einsatzbeispiele sind Reinigungs- und Montagearbeiten an Fenstern, Rollläden und Balkonen. Bei diesen Arbeiten ist bei einer Höhe (a) von mehr als 2 m eine Absturzsicherung erforderlich.
- ② Sicherheitstraverse von außen in eine gegenüberliegende Türöffnung auf den Boden legen.
Bei Türöffnungen, die der Fensterfläche nicht gegenüberliegen, muss die Sicherheitstraverse so auf den Boden gelegt werden, dass die feste Seite zum Fenster zeigt und die verstellbare Seite vom Fenster weg zeigt (siehe Abb. 4 und 5).
- ③ Sicherheitstraverse zwischen dem Türfutter bzw. dem Türrahmen mit Schnellverstellung (b) durch Drücken des Rasthebels auf den Zahnstangen einstellen. Sterngriff (c) festklemmen.
Die Enden der Sicherheitstraverse müssen über die Türöffnung beiderseits mindestens 150 mm hinausragen.
Den festen Sitz der Sicherheitstraverse prüfen!
- ④ Die in den Zeichnungen angegebenen Winkelmaße müssen eingehalten werden, sonst besteht die Gefahr, dass die Sicherheitstraverse aus der Türöffnung rutscht (siehe Abb.4).
- ⑤ Verbindungselemente (z.B. Karabinerhaken) der PSA gegen Absturz an der Ringöse (d) der Sicherheitstraverse anschließen.
Es sollte möglichst viel Bewegungsspielraum haben und darf unter Belastung nicht verkanten.
Es ist auf eine straffe Seilführung zu achten.
- ⑥ Hersteller: Tractel Greifzug GmbH, Scheidtbachstr. 19 – 21, D-51469 Bergisch Gladbach
- ⑦ Eingeschaltete notifizierte Stelle 0299 (DGUV Test Prüf- und Zertifizierungsstelle des FB PSA, Zwengenberger Straße 68, D-42781 Haan).

English

Safety traverse 261 135

Stopping device under EN795: 1996 Class B, type safety traverse

- ① The safety traverse has an attachment point for fastening personal safety devices which, when correctly used, protect a person against falling off. Possible applications may be cleaning and mounting windows, roller blinds and balconies. In all these cases, one requires a safety system to protect against falling off when working at a height (a) of more than 2 meters.
- ② Put the safety traverse on the floor on the outside of an opposite doorway.
When the doorway is not right opposite the window, the door traverse has to be put on the floor in such a way that the fixed side faces the window and the adjustable side shows away from it (see fig. 4 and 5).
- ③ Clamp safety traverse between doorcase resp. door framing by means of fast adjuster (b) pressing the pawl of the double toothed rack. Lock star handle (c).
The ends of the safety traverse must project from the doorway at least 150 mm at both sides.
Check the tight position of the safety traverse!
- ④ The angular dimensions shown in the drawings must be complied with in order to avoid risking the safety traverse slipping out of the doorway (see fig. 4).
- ⑤ Fasten coupling elements (e. g. snap hook) of the personal safety device to the eye ring (d) of the safety traverse.
They should have as much clearance for motion as possible and must not tilt when loaded. Be sure that the rope is taut.
- ⑥ Manufacturer: Tractel Greifzug GmbH, Scheidtbachstr. 19 – 21, D-51469 Bergisch Gladbach
- ⑦ Certifying Authority 0299 (DGUV Test Examination and Certification Section of the Expert Committee on Personal Safety Equipment, Zwengenberger Straße 68, D-42781 Haan).

Français

Traverse de sécurité 261 135

Dispositif d'ancrage selon EN 795 : 1996 classe B type traverse de sécurité

- ❶ La Traverse de sécurité possède un point d'ancrage où peuvent s'accrocher les équipements de protection qui, correctement utilisés, empêcheront la chute des personnes. Exemples d'utilisation : travaux de montage et de nettoyage de fenêtres, de stores et de balcons. Pour ces travaux, une sécurité contre la chute est nécessaire à partir d'une hauteur **(a)** de plus de 2 m.
- ❷ Poser la Traverse de sécurité sur le sol derrière l'hubriserie d'une porte située en face. Pour les hubriseries de porte qui ne font pas face à la fenêtre, la Traverse de sécurité doit être mise sur le sol de telle manière que le côté fixe soit le plus près de la fenêtre et le côté mobile le plus éloigné (cf. fig. 4 et 5).
- ❸ Ajuster la Traverse de sécurité dans le chassis ou le cadre d'une porte en appuyant le levier de réglage rapide **(b)** sur la crémaillère. Bloquer avec la poignée-étoile **(c)**.
Les extrémités de la Traverse de sécurité doivent dépasser de chaque côté de l'hubriserie d'au moins 150 mm.
Vérifier que la Traverse de sécurité est solidement appliquée !
- ❹ Les cotes d'angle indiquées sur le croquis doivent être respectées, sinon on court le risque que la Traverse de sécurité ne glisse hors de l'hubriserie (cf. fig. 4).
- ❺ Accrocher à l'anneau (d) de la Traverse de sécurité les éléments de liaison anti-chute de l'EPI (p.ex. des mousquetons). Il faut qu'ils aient suffisamment de liberté de mouvement pour ne pas se coincer en charge.
On doit veiller à ce que la corde soit correctement tendue.
- ❻ Fabricant : Tractel Greifzug GmbH, Scheidtbachstr. 19 – 21, D-51469 Bergisch Gladbach
- ❼ Organisme notifié intervenant 0299 (DGUV Test Prüf- und Zertifizierungsstelle des FB PSA, Zwengenberger Straße 68, D-42781 Haan).

Italiano

Traversa di sicurezza 261 135

Equipaggiamento di sicurezza secondo EN 795:1996, classe B, tipo traversa di sicurezza

- ❶ La traversa di sicurezza presenta un punto d'ancoraggio per gli equipaggiamenti di sicurezza personale i quali, se correttamente impiegati, evitano la caduta delle persone. Esempi d'impiego sono lavori di pulizia e di montaggio di finestre, persiane avvolgibili o balconi. Le misure antinfortunistiche contro le cadute sono obbligatorie quando si eseguono lavori di questo genere ad un'altezza **(a)** superiore a 2 metri.
- ❷ Posare la traversa di sicurezza sul pavimento, sul lato esterno di un vano di porta che si trova di fronte alla finestra. Nel caso di un vano di porta che non si trova esattamente di fronte alla finestra, la traversa di sicurezza dev'essere posata sul pavimento in modo tale che l'estremità fissa sia rivolta verso la finestra e l'estremità regolabile si trovi sul lato opposto (vedi figg. 4 e 5).
- ❸ Regolare la traversa di sicurezza alla soglia od al telaio della porta per mezzo dell'adattatore rapido **(b)** premendo la leva d'arpione delle cremagliere. Bloccare la manopola a stella **(c)**. Le due estremità della traversa di sicurezza devono sporgere oltre il vano della porta di almeno 150 mm.
Assicurarsi che la traversa di sicurezza sia in posizione stabile!
- ❹ Le angolazioni illustrate nel disegno sono da rispettare poiché altrimenti esiste il pericolo che la traversa di sicurezza fuoriesca dal vano della porta (vedi fig. 4).
- ❺ Agganciare gli elementi di accoppiamento (p.es. un moschettone) dell'equipaggiamento di sicurezza all'occhiello (d) della traversa di sicurezza. Essi devono avere la massima libertà di movimento possibile e non devono inclinarsi sotto carico. Bisogna aver cura che la corda sia ben tesa.
- ❻ Fabbricante: Tractel Greifzug GmbH, Scheidtbachstr. 19 – 21, D-51469 Bergisch Gladbach
- ❼ Ufficio di certificazione interessato: 0299 (DGUV test, Ufficio di collaudo e di certificazione del FB PSA Zwengenberger Straße 68, D-42781 Haan).

Español

Travesaño de seguridad 261 135

Dispositivo de tope según EN 795: 1996 Clase B tipo travesaño de seguridad

- 1 El travesaño de seguridad ofrece un punto de tope en el que se pueden fijar equipos de protección personales que, usándolos correctamente, evitan la caída de personas. Se pueden usar p.ej. para el montaje y limpieza de ventanas, persianas o balcones, así como para sellar o limpiar ventanas. Para estos trabajos a una altura **(a)** de más de 2 m es necesaria una protección contra caídas.
- 2 Coloque el travesaño de seguridad en el suelo desde fuera del vano de la puerta del lado opuesto. En caso de vanos de puerta que no se encuentren en el lado opuesto de la ventana, hay que colocar el travesaño de tal modo que el lado fijo apunte a la ventana y el lado regulable al sentido opuesto (véase figura 4 y 5).
- 3 Ajustar el Travesaño de seguridad entre el forro de la puerta o bien el bastidor con la regulación rápida **(b)** presionando la palanca de bloqueo en los piñones. Apretar el mando estrellado **(c)**. Los extremos del travesaño de seguridad deben sobresalir por ambos lados de la puerta como mínimo 150 mm.
¡Comprobar la correcta colocación del travesaño de seguridad!
- 4 Hay que atenerse a las medidas de los ángulos indicados en las figuras. De lo contrario, se corre el peligro de que el travesaño de seguridad se deslice hacia fuera del vano de la puerta (véase figura 4).
- 5 Enganchar los elementos de unión (p.ej. el gancho de mosquetón) del EPP contra caídas en el ojete anular (d) del travesaño de seguridad. Debe haber en lo posible suficiente movilidad y no debe quedarse mal encajado por el soporte de la carga. Se debe comprobar que la cuerda esté tensa.
- 6 Fabricante: Tractel Greifzug GmbH, Scheidtbachstr. 19 – 21, D-51469 Bergisch Gladbach
- 7 Organismo certificador encargado 0299 (DGUV Test Prüf- und Zertifizierungsstelle des FB PSA, Zwengenberger Straße 68, D-42781 Haan).

Português

Travessa de segurança 261 135

Dispositivo de ancoragem segundo EN 795: 1996 Classe B tipo Travessa de segurança

- 1 A travessa de segurança possui um ponto de ancoragem ao qual se podem fixar equipamentos de proteção individual que, se usados correctamente, previnem as quedas de altura de pessoas. Exemplos de aplicação são os trabalhos de limpeza e montagem em janelas, persianas e varandas. Nestes trabalhos, a uma altura **(a)** superior a 2 m é indispensável utilizar uma proteção contra quedas de altura.
- 2 Pousar a travessa de segurança no chão no lado de fora do vão de uma porta em frente.
No caso de vãos de porta que não fiquem de frente para a superfície da janela, a travessa de segurança deve ser colocada no chão de modo a que o lado fixo fique virado para a janela e o lado regulável aponte para longe da janela (ver fig. 4 e 5).
- 3 Regular a travessa de segurança entre a guarnição ou o caixilho da porta com o ajustador rápido **(b)** pressionando a alavanca de fixação na cremalheira dupla. Apertar bem o punho estrelado **(c)**.
As extremidades da travessa de segurança devem prolongar-se para ambos os lados do vão da porta pelo menos 150 mm.
Certifique-se de que a travessa de segurança fica bem assente!
- 4 Os ângulos indicados nos desenhos devem ser respeitados, pois de outro modo há o perigo da travessa de segurança deslizar para fora do vão da porta (ver fig. 4).
- 5 Fixar os elementos de ligação (ex. mosquetão) do EPI contra quedas de altura no olhal **(d)** da travessa de segurança.
Eles devem ter o maior espaço de movimentação possível e não inclinar com o peso.
Assegure-se de que a corda fica tensa.
- 6 Fabricante: Tractel Greifzug GmbH, Scheidtbachstr. 19 – 21, D-51469 Bergisch Gladbach
- 7 Organismo notificado interveniente 0299 (Secção de exame e certificação DGUV Test do Comité de Peritos em EPI, Zwengenberger Straße 68, D-42781 Haan).

Nederlands

Veiligheidstraverse 261 135

Bevestigingsinrichting volgens EN 795: 1990 Klasse B type Veiligheidstraverse

- 1 De veiligheidstraverse heeft een bevestigingspunt waaraan persoonlijke beschermingsmiddelen bevestigd kunnen worden, die bij juist gebruik het vallen van personen verhindert. Gebruiksvoorbeelden zijn reiniging- en montagewerkzaamheden aan vensters, rolluiken en balkons. Bij deze werkzaamheden is bij een hoogte (a) van meer dan 2,50 m een valbeveiliging vereist.
- 2 De veiligheidstraverse aan de buitenkant van een tegenoverliggende deuropening op de vloer leggen. Bij deuropeningen die zich niet tegenover het raamvenster bevinden moet de veiligheidstraverse zodanig op de vloer worden gelegd dat de vaste kant naar het venster toe, en de verstelbare zijde van het venster af wijst (zie afb. 4 en 5).
- 3 Veiligheidstraverse tussen het lijstwerk resp. het deurkozijn plaatsen en instellen met de snelverstelling (b) door op de hefboom boven de tandheugel te drukken. Sterknop (c) vastdraaien.
De uiteinden van de veiligheidstraverse moeten aan beide zijden ten minste 150 mm voorbij de deuropening reiken. De veiligheidstraverse op vastzitten controleren.
- 4 De in de tekeningen aangegeven hoekgraden moeten worden aangehouden, daar anders het gevaar bestaat dat de veiligheidstraverse uit de deuropening glijdt (zie afb.4).
- 5 Verbindingsmiddelen (bv. musketonhaken) van PBM's tegen vallen aan de oogring (d) van de veiligheidstraverse bevestigen. Het geheel zal mogelijk veel speling hebben en mag onder belasting niet omkantelen. Let op voor een strakke geleiding van de vanglijn.
- 6 Fabrikant: Tractel Greifzug GmbH, Scheidtbachstr. 19 – 21, D-51469 Bergisch Gladbach
- 7 Ingeschakelde genotificeerde instelling 0299 (DGUV Test Prüf- und Zertifizierungsstelle des FB PSA, Zwengenberger Straße 68, D-42781 Haan),

Dansk

Sikkerhedsbom 261 135

Fæsteanordning efter En 795: 1996 B type sikkerhedsbom

- 1 Sikkerhedsbommen har et fæstningspunkt hvor personligt sikkerhedsudrustning kan fastgøres, og ved korrekt brug kan hindre fald af personer. For eksempel ved rengøring eller montagearbejde af vinduer, jalousier og balkoner. Ved sådanne arbejder skal faldsikringsudstyr benyttes hvis højden (a) er mere end 2 m.
- 2 Sikkerhedsbommen placeres på gulvet, på bagsiden af døråbningen der vender væk fra vinduet. Ved døråbninger hvor vinduet ikke er lige overfor døråbningen, skal sikkerhedsbommen placeres på gulvet så den faste side vender mod vinduet og den justerbare side væk fra vinduet. (se figur. 4 og 5).
- 3 Sikkerhedsbommen klemmes fast mellem dørkarm eller ramme med hurtigindstillingen(b), palen trykkes ind i tandstangen. Spænd håndskruen (c). Enderne af sikkerhedsbommen skal stikke mindst 150 mm ud over døråbningen.
Det kontrolleres at sikkerhedsbommen sidder fast.
- 4 Vinkelmål angivet på tegningen skal overholdes, ellers er der fare for at sikkerhedsbommen kan glide ud af døråbningen (se figur 4).
- 5 Forbindelselementer (for eksempel karabinhager) i den personlige faldudrustning fæstes i ringkrogen på sikkerhedsbommen (d). Der skal være så meget spillerum som muligt, så den ikke vipper under belastningen. Rebet skal altid være stramt.
- 6 Producent: Tractel Greifzug GmbH, Scheidtbachstr. 19 – 21, D-51469 Bergisch Gladbach
- 7 Certificeret myndighed: 0299 (DGUV Test Prüf- und Zertifizierungsstelle des FB PSA, Zwengenberger Straße 68, D-42781 Haan).

Norsk

Sikkerhetstraversen 261 135

Anslagsinnretning etter EN 795: 1966 B type sikkerhetstravers

- 1 Sikkerhetstraversen har ett anslagssted hvor personlige sikkerhetsutrustninger kan festes, som ved korrekt bruk kan hindre fall av personer. For eksempel ved rengjørings- eller montasjearbeider av vinduer, rullader og balkonger. Ved slike arbeider er ved høyde **(a)** av mer enn 2 m en fallsikring nødvendig.
- 2 Sikkerhetstraversen legges i døråpning på utsiden i gulvet og på motsatt side. Ved døråpninger, som ikke på motsatt side av vindusflate må sikkerhetstraversen festes slik på gulvet at den faste siden viser mot vinduet og den stillbare delen bort fra vinduet (se bildet 4 og 5).
- 3 Sikkerhetstraversen klemmes fast mellom dørforing resp. dørkarm med hurtig innstilling **(b)** ved å trykke innstikkingsspak på tannstang. Fingerskruen **(c)** klemmes fast. Endene av sikkerhetstraversen må stikke ut over døråpning med minst 150mm. Det må kontrolleres at sikkerhetstraversen sitter fast.
- 4 Vinkelmål angitt på tegninger må overholdes, eller er det fare for at sikkerhetstraversen kan skli ut døråpningen (se bilde 4).
- 5 Forbindelselementer (for eksempel karabinerkrok) av PSA mot fall festes til ringkrok ved sikkerhetstraversen. Det skulle helst være stor bevegelsspillerom slik at den ikke kantes under belastning. Det skal alltid være stramm tauføring.
- 6 Produsent: Tractel Greifzug GmbH, Scheidtbachstr. 19 – 21, D-51469 Bergisch Gladbach
- 7 Involverte notifiserte myndighet: 0299 (DGUV test tilsyn- og sertifiseringsavdeling til FB PSA, Zwengenberger Straße 68, D-42781 Haan).

Svenska

Säkerhetsbom 261 135

Fästanordning enligt EN 795: 1996 Klass B Typ Säkerhetsbom

- 1 Säkerhetsbommen har en fästpunkt, vid vilken personliga skyddsutrustningar kan fästas, som vid riktig användning förhindrar fallolyckor med personer. Exempel på användning är vid arbete med rengöring och montering av fönster, jalousier och balkonger. Vid sådana arbeten skall fallskyddsutrustning användas då höjden **(a)** är mer än 2 m.
- 2 Lägg säkerhetsbommen på golvet på utsidan av en dörröppning som är vänd mot fönstret. Vid dörröppningar som inte är vända mot fönsterplanet skall säkerhetsbommen läggas så att dess fasta sida befinner sig närmast fönstret, och dess ställbara sida längst bort från fönstret (se bild 4 och 5).
- 3 Säkerhetsbommen kläms fast mellan dörrfodren eller karmstyckena med snabbinställningen **(b)** genom att trycka på spärrspaken till den tandade skenan. Dra fast med stjärnvredet **(c)**. Säkerhetsbommens ändar måste nå minst 150 mm utanför dörröppningen på båda sidor. Kontrollera att säkerhetsbommen sitter ordentligt fast!
- 4 De i bilden angivna vinkelmåtten måste iakttas, annars uppstår risk att säkerhetsbommen glider ur dörröppningen (se bild 4).
- 5 Kopplingsdelar (t ex karbinhakar) i den personliga fallskyddsutrustningen fästes i ringöglan **(d)** på säkerhetsbommen. Den skall ha så fritt spelrum som möjligt, och får inte kantställas under belastning. Vid arbete bör linan hållas sträckt.
- 6 Tillverkare: Tractel Greifzug GmbH, Scheidtbachstr. 19 – 21, D-51469 Bergisch Gladbach
- 7 Anlitad notifierad myndighet 0299 (DGUV Test Prüf-und Zertifizierungsstelle des FB PSA, Zwengenberger Straße 68, D-42781 Haan).

Suomi

Turvapalkki 261 135

Laite määritelty EN 795 mukaan; 1996 Vastelaite luokka B tyyppi turvapalkki

- 1 Turvapalkissa on hakakiinnitin, johon henkilökohtaisen suoja-asun voi kiinnittää, ja joka oikein käytettynä vähentää putoamisvaaraa. Esimerkki kohteita ovat portaikkojen, parvekkeiden tai ikkunoiden puhdistus- tai asennustyöt. Näissä töissä oltaessa yli 2 metrin **(a)** korkeudessa suositellaan turva-valjaita.
- 2 Aseta turvapalkki vastapäisen oviaukon ulkopuolelle lattiatasoon. Oviaukoissa, joissa ikkuna-aukko ei ole samalla kohtaa, tulee turvapalkki asettaa siten, että sen kiinteä puoli osoittaa ikkunakohtaan ja säätöpuoli ikkunan ohi (kts kuva 4 ja 5).
- 3 Turvapalkki kiinnitetään oven karmeihin tai oviaukkoon pikasäädön(b)avulla vipu hammastankoon ja kiristämällä tähtiruuvi **(c)**. Palkin molemmat päät tulee olla vähintään 150 mm aukon molemmin puolin. Tarkista, että palkki pysyy hyvin paikallaan!
- 4 Kuvissa annettuja kulmia tulee noudattaa, muutoin on vaarana turvapalkin liukuminen paikaltaan (kts kuva 4).
- 5 Kiinnitä henkilökohtaisten suojavälineiden kiinnityshakaset tai –elementit turvapalkin kiinnityskohtiin. Kiinnityksillä tulisi olla mahdollisimman paljon liikkumavaraa eivätkä ne saisi jumitua niitä kuormitettaessa. Myös vaijerin/köyden tiukkuutta tulee huomioida.
- 6 Valmistaja; Tractel Greifzug GmbH, Scheidtbachstr. 19 – 21, D-51469 Bergisch Gladbach
- 7 Ilmoituspaikka 0299 (DGUV Test Prüf- und Zertifizierungsstelle des FA PSA, Zwengenberger Strasse 68 , D-42781 Haan).

Eesti

Ohutustraavers 261 135

Vastavuses EÜ direktiividega EN 795: 1996, klass B, tüüp ohutustraavers

- 1 Ohutustraavers pakub tugipunkti ohutuskõitele ning takistab õigel kasutamisel inimeste kukkumist, eriti selliste tööde puhul nagu puhastamis-ja monteerimistööd akendel, rõududel, jne. Selliste tööde puhul, mida teostatakse rohkem kui 2 m kõrgusel **(a)**, on nõutavad ohutuskõied.
- 2 Ohutustraavers asetada põrandale vastasasuvasse ukseavasse väljastpoolt. Ukseavas, mis ei asetse otseselt akna vastas, tuleb ohutustraavers asetada selliselt, et kindlustatud pool on akna poole ning liigutatav osa on aknast eemale näitavas suunas (nagu on näidatud joonistel 4 ja 5).
- 3 Ohutustraavers asetada uksepiida või ukseraami külge kiirkiinnitaja **(b)** abil, surudes hammaslati tõstjat. Tähtühendus **(c)** kinnitada. Ohutustraaversi otsad peavad mõlemalt poolt ukseava vähemalt 150 mm võrra üle ulatuma. Kontrollida, et ohutustraavers asetseks kõvasti ja kindlalt.
- 4 Joonistel antud nurgamõõte tuleb kindlasti järgida, vastasel korral võib tekkida oht, et ohutustraavers võib ukseavast välja libiseda (vaata joonis 4).
- 5 Ühenduselemendid (näiteks karabiinikonksud) PSA, kinnitatakse kukkumise vältimiseks ohutustraaversi silmuse **(d)** külge. Jälgida, et oleks piisavalt liikumisruumi ning kannataks piisavalt koormust. Jälgida, et tekiks jäik ühendus.
- 6 Tootja: Tractel Greifzug GmbH, Scheidtbachstr. 19 – 21, D-51469 Bergisch Gladbach
- 7 Kaasatud institutsioon 0299 (DGUV Test Prüf- und Zertifizierungsstelle des FA PSA, Zwengenberger Straße 68, D-42781 Haan).

Latviski

Drošības traverss 261 135

Atdures ierīce atbilstoši EN 795: 1996 klase B tips drošības traverss

- 1 Drošības traversam ir atbalsta punkts, pie kura var piestiprināt personīgo aizsargaprīkojumu, kurš, pareizi to pielietojot, aizsargā pret cilvēku nokrišanu. Pielietojuma piemēri: logu, žalūziju un balkonu tīrīšanas un montāžas darbi. Veicot šos darbus, ja augstums **(a)** ir vairāk kā 2 m, ir nepieciešams aizsargaprīkojums pret krišanu.
- 2 Drošības traversu novietot no ārpuses uz grīdas pretī esošajā durvju atvērumā. Ja durvju atvērums neatrodas pretī logam, drošības traverss jānoliek uz grīdas tā, lai nekustīgā puse atrastos ar skatu pret logu un regulājamā puse atrastos ar skatu uz pretējo pusi (skat. 4. un 5. att.).
- 3 Drošības traversu nostiprināt starp durvju aplodām vai durvju rāmjiem ar ātrās noregulēšanas (b) palīdzību piespiežot regulēšanas sviru uz zobstieņiem. Nofiksēt zvaigžņveida rokturi **(c)**.
- 4 Nepieciešams ievērot attēlos norādītos leņķu izmērus, pretējā gadījumā pastāv draudi, ka drošības traverss izslīd no durvju atvēruma (skat. 4. att.).
- 5 Pret krišanu paredzētie personīgā aizsargaprīkojuma savienojuma elementi (piemēram karabīnes āķi) jāpiestiprina riņķīt **(d)** pie drošības traversa. Ir jānodrošina iespējami liela brīvas pārvietošanās telpa un nedrīkst sagāzt pie slodzes. Nepieļaut pārāk lielu troses nosprigojumu.
- 6 Izgatavotājs: Tractel Greifzug GmbH, Scheidtbachstr. 19 – 21, D-51469 Bergisch Gladbach
- 7 Piesaistītā oficiālā institūcija: Stelle (DGUV Test Pārbaužu un sertificēšanas institūcija Personīgā aizsargaprīkojuma nodaļa Zwengenberger Straße 68, D-42781 Haan).

Lietuviškai

Apsauginē skersē 261 135

Atraminis ītaisas pagal EN 795: 1996 klasē B, tipas apsauginē skersē

- 1 Apsauginē skersē turi vienā atramos tašķā, prie kurio galima pritvirtinti asmenines apsaugines įrangas, kurios, teisingai jas naudojant, apsaugo darbininkus nuo iškritimo iš aukščio. Jos naudojamos, pavyzdžiui, plauçant ir montuojant langus, žaliuzes ar balkonus. Jei šie darbai atliekami didesniame nei 2 metrų aukštyje **(a)**, reikia naudoti apsaugos nuo iškritimo įtaisą.
- 2 Apsauginę skersę paguldykite ant grindų į priešais esančią durų angą išorinėje pusėje. Jeigu durų anga yra ne priešais langą, apsauginę skersę reikia paguldyti ant grindų taip, kad jos nereguliuojama dalis būtų nukreipta į langą, o reguliuojama dalis – į šalį nuo lango (žr. 4 ir 5 pav.).
- 3 Apsauginę skersę nustatykite tarp durų staktos arba durų rėmo, naudodami greitojo reguliavimo įtaisą (b). Tam paspauskite fiksavimo svirtį ant krumpļiastiebių. Priveržkite žvaigždės formos rankenėlę **(c)**. Kiekvienas apsauginės skersės galas iš abiejų durų angos pusių turi kyšoti ne mažiau kaip 150 mm. Patikrinkite, ar apsauginė skersė tvirtai laikosi!
- 4 Laikykitės brėžiniuose nurodytų kampų dydžių, nes kitaip kyla pavojus, kad apsauginė skersė išsprūs iš durų angos (žr. 4 pav.).
- 5 Asmeninės apsauginės įrangos apsaugai nuo kritimo iš aukščio jungtis (pvz.: "karabino" kablius) pritvirtinkite prie apsauginės skersės ąselės **(d)**. Žiūrėkite, kad būtų pakankamai daug laisvos vietos judėjimui ir esant apkrovoms neįvyktų persikreipimas. Lynas turi būti standžiai įtemptas.
- 6 Gamintojas: Tractel Greifzug GmbH, Scheidtbachstr. 19 – 21, D-51469 Bergisch Gladbach
- 7 Notifikacijos vietos registracijos numeris 0299 (DGUV Test Prüf- und Zertifizierungsstelle des FB PSA, Zwengenberger Straße 68, D-42781 Haan).

Polski

Poprzeczna belka zabezpieczająca 261 135

Urządzenie kotwiczące zgodne z EN 795: 1996 klasa B typ poprzeczna belka zabezpieczająca

- 1 Poprzeczna belka zabezpieczająca posiada jeden punkt kotwiczenia, do którego można umocować środki ochrony indywidualnej, które przy prawidłowym zastosowaniu zapobiegają upadkowi osób z wysokości. Przykładami zastosowania mogą być prace porządkowe i montażowe przy oknach, roletach i balkonach. W przypadku takich prac konieczne jest zastosowanie zabezpieczenia przed upadkiem, jeśli wysokość **(a)** wynosi więcej niż 2 m..
- 2 Poprzeczną belkę zabezpieczającą należy ułożyć na posadzce od strony zewnętrznej otworu drzwiowego leżącego po przeciwnej stronie. W przypadku otworów drzwiowych, które nie leżą dokładnie naprzeciw powierzchni okiennych, belkę zabezpieczającą należy ułożyć na posadzce tak, aby część stała ułożona była w stronę okna, a część ruchoma w stronę „od okna” (patrz rys. 4 i 5).
- 3 Poprzeczną belkę zabezpieczającą umocować między ościeżnicą drzwiową lub ramą drzwi przy pomocy szybkiej regulacji **(b)**, zaciskając dźwignię zatrzaskową na zębatkach. Zaciśnąć chwyt gwiazdowy **(c)**. Końce poprzecznej belki zabezpieczającej muszą wystawać poza otwór drzwiowy z obu stron na minimum 150 mm.
Należy sprawdzić, czy poprzeczna belka zabezpieczająca jest dobrze umocowana!
- 4 Należy zachować podane na rysunkach wymiary kątów, gdyż w przeciwnym wypadku istnieje niebezpieczeństwo, że belka zabezpieczająca wysunie się z otworu drzwiowego (patrz rys. 4).
- 5 Elementy łączące (np. karabińczyki) środków ochrony indywidualnej chroniących przed upadkiem z wysokości należy zamocować na uchwyty pierścieniowym **(d)** poprzecznej belki zabezpieczającej.
Należy zachować jak największą swobodę ruchu dla elementów, aby nie blokowały się pod obciążeniem.
Należy zwrócić uwagę na odpowiednie napięcie lin.
- 6 Producent: Tractel Greifzug GmbH, Scheidtbachstr. 19 – 21, D-51469 Bergisch Gladbach
- 7 Urząd certyfikujący 0299 (DGUV Test Prüf- und Zertifizierungsstelle Wydziału ds. Środków Ochrony Indywidualnej, Zwengenberger Straße 68, D-42781 Haan).

Česky

Bezpečnostní traverza 261 135

Záchytné zařízení podle EN 795: 1996 Třída B Typ Bezpečnostní traverza

- 1 Bezpečnostní traverza poskytuje záchytný bod, kde může být upevněn osobní ochranný prostředek, který při správném použití chrání před pádem osob. Příklady použití jsou čistící nebo montážní práce s okny, žaluziemi nebo balkóny. Při těchto pracích je ve výškách **(a)** nad 2 metry požadováno zajištění proti pádu.
- 2 Bezpečnostní traverzu položte na podlahu z vnější strany protilehlého dveřního otvoru. U dveřních otvorů, které nejsou protilehlé k ploše okna, musí být traverza položena tak aby pevná část byla blíže k oknu a posuvná část dále od okna (viz obr.4 a 5).
- 3 Bezpečnostní traverzu upevněte do dveřního rámu příp. zárubně pomocí rychle přestavitelné narážky **(b)** pomocí stisku rastrové páčky na zubové tyči, dotáhněte upínací kolečko **(c)**. Konec bezpečnostní traverzy musí přechýlávat na každé straně minimálně o 150 mm. Přezkoušejte, zda bezpečnostní traverza pevně sedí!
- 4 Udané rozměry úhlů podle obrázku musí být dodrženy, jinak hrozí nebezpečí, že bezpečnostní traverza se z dveřního otvoru vysmekne (viz obr.4).
- 5 Spojovací elementy (např. karabiny) osobních ochranných prostředků proti pádu navěsíme na oko **(d)** bezpečnostní traverzy. Mělo by být zachováno co nejvíce prostoru pro pohyb a tento se nesmí zmenšit ani při zatížení.
Dbejte pevnosti vedení lana.
- 6 Výrobce: Tractel Greifzug GmbH, Scheidtbachstr. 19 – 21, D-51469 Bergisch Gladbach
- 7 Určená notifikovaná osoba 0299 (DGUV Test Prüf- und Zertifizierungsstelle, Zwengenberger Straße 68, D-42781 Haan).

Slovensky

Bezpečnostná traverza 261 135

Záchytné zariadenie podľa EN 795:1996 trieda B, Typ: Bezpečnostná traverza

- 1 Bezpečnostná traverza poskytuje jeden kotviaci prvok pre systémom osobného zabezpečenia proti pádu, ktorý, ak je správne používaný, chráni osobu napríklad pri čistení alebo montáži okien, roliet a balkónov pred pádom. Pri všetkých týchto prácach, ak sa uskutočňujú vo výškach **(a)** nad 2 m, sa vyžaduje zabezpečenie proti pádu.
- 2 Bezpečnostnú traverzu položte na podlahu z vonkajšej strany protiľahlého dverového otvoru alebo zárubne. Ak dverový otvor alebo zárubňa nie je priamo oproti oknu, bezpečnostná traverza musí byť položená na podlahu tak, aby pevná časť traverzy bola bližšie k oknu a posuvná časť ďalej od okna (pozri obr. 4 a 5).
- 3 Bezpečnostnú traverzu upevnite do dverového otvoru alebo zárubne pomocou rýchlo nastaviteľného dorazu **(b)** stlačením západky na dvojitom ozubenom vedení. Dotiahnite hviezdicovú rukoväť **(c)**. Koniec bezpečnostnej traverzy musí prečnievať dverový otvor alebo zárubňu minimálne o 150 mm na každej strane. Upevnenie traverzy v dverovom otvore treba odskúšať.
- 4 Uhly uvedené na obrázkoch musia byť dodržané, inak hrozí nebezpečenstvo uvoľnenia bezpečnostnej traverzy z dverového otvoru (pozri obr. 4).
- 5 Spojovacie prvky (napríklad karabínkové spojky) pre súpravu osobného zabezpečenia proti pádu (PSA) upevnite na kotviace oko **(d)** bezpečnostnej traverzy. Medzi spojovacími prvkami musí byť primeraná vôľa pre prípadný pohyb, pričom pri zaťažení sa nesmú preklopiť. Presvedčte sa, či je istiace lano napnuté.
- 6 Výrobca: Tractel Greifzug GmbH, Scheidtbachstr. 19 – 21, D-51469 Bergisch Gladbach
- 7 Registrované autorizačné miesto 0299 (DGUV Odborná komisia pre prostriedky osobnej ochrany Skúšobného a certifikačného úradu, Zwengenberger Straße 68, D-42781 Haan).

Magyar

Biztonsági gerenda 261 135

Ütközőberendezés az EN 795:1996 B osztálynak megfelelő

- 1 A biztonsági gerenda rendelkezik egy rögzítési ponttal, amelyre a személyi védőberendezés rákapcsolható, helyes alkalmazásával megvédi a személyeket a lezuhanástól. Alkalmazható ablakok, erkélyek tisztítási és szerelési munkáinál. Ezeknél a munkáknál 2 m magasság felett **(a)** szükséges a zuhanás elleni biztosítás.
- 2 A biztonsági gerendát az ablakkal szemben lévő ajtónyílásba kívülről a padlóra fektetjük. Azon ajtónyílásoknál, amelyek nem az ablakkal szemben vannak, a biztonsági traverzet úgy kell a padlóra fektetni, hogy a fix része az ablak felé, állítható része az ablaktól elfelé legyen (lásd 4. és 5. ábra).
- 3 A biztonsági gerendát az ajtóbélés illetve ajtótok közé a gyorsbeállítóval **(b)** a kikapcsoló kar nyomásával a fogaslécen kell beállítani. A csillagfogantyút **(c)** rögzíteni. A biztonsági gerenda mindkét végének legalább 150 mm-rel túl kell érnie az ajtónyíláson. Meg kell vizsgálni, hogy a biztonsági gerenda fixen rögzített-e.
- 4 Az ábrákon megadott szögértékeket be kell tartani, különben fennáll a veszély, hogy a biztonsági gerenda kicsúszhat az ajtónyílásból (lásd 4. ábra).
- 5 A lezuhanás elleni PSA (személyi védőfelszerelések) kapcsolóelemeit (pl. karabinerkapcsok) a biztonsági gerenda kapcsolókarikájába **(d)** kell csatlakoztatni. Lehetőleg bő mozgásteret kell biztosítani, amely terhelés alatt sem szűkülhet le. Ügyelni kell a szoros kötélvezetésre.
- 6 Gyártó: Tractel Greifzug GmbH, Scheidtbachstr. 19 – 21, D-51469 Bergisch Gladbach
- 7 Bejelentett akkreditációs hely 0299 (DGUV Test Prüf- und Zertifizierungsstelle des FB PSA Zwengenberger Straße 68, D-42781 Haan).

Ελληνικά

Τραβέρσα ασφαλείας 261 135

Εξοπλισμός ανάρτησης κατά EN 795: 1996 κλάση Β Τύπος Τραβέρσα ασφαλείας

- 1 Η τραβέρσα ασφαλείας έχει ένα σημείο ανάρτησης στο οποίο μπορεί να στερεωθεί ένας προσωπικός εξοπλισμός ασφαλείας, ο οποίος με σωστή χρήση εμποδίζει την πτώση ατόμων. Παραδείγματα είναι εργασίες καθαρισμού και μονταρίσματος σε παράθυρα, παντζούρια και μπαλκόνια. Σε αυτές τις εργασίες απαιτείται για ένα ύψος (a) πάνω από 2 m μια ασφάλεια πτώσης.
- 2 Τοποθετείται την τραβέρσα ασφαλείας στο πάτωμα στο απέναντι έξω άνοιγμα πόρτας. Σε ανοίγματα πόρτας, που δεν βρίσκονται απέναντι σε παράθυρα πρέπει η τραβέρσα ασφαλείας να τοποθετηθεί έτσι ώστε στο πάτωμα η σταθερή πλευρά να δείχνει προς το παράθυρο και η κινητή πλευρά να δείχνει σε άλλο σημείο εκτός παραθύρου (βλέπε απεικ. 4 και 5).
- 3 Στερεώνουμε την τραβέρσα ασφαλείας μεταξύ των άκρων της πόρτας ή της κάσας με την γρήγορη ρύθμιση (b) ρυθμίζοντας το με το πάτημα του μοχλού στην οδοντωτή ράβδο. Σφίγγουμε τον μοχλό αστερία (c). Τα άκρα της τραβέρσας ασφαλείας πρέπει να προεξέχουν του ανοίγματος της πόρτας και από τις δύο πλευρές τουλάχιστον κατά 150mm. Ελέγχουμε την σταθερή θέση της τραβέρσας ασφαλείας.
- 4 Τα μέτρα των γωνιών που δίνονται στα σχέδια πρέπει να τηρούνται αλλιώς υπάρχει κίνδυνος να φύγει από την θέση της από το άνοιγμα της πόρτας (απεικ. 4).
- 5 Στοιχεία συνδέσεων (π.χ. άγκιστρο με ελατήριο) των PSA κατά πτώσεων συνδέονται στην οπή του δακτυλίου (d) στην τραβέρσα ασφαλείας. Πρέπει να διαθέτει αρκετό ελεύθερο χώρο κίνησης και δεν επιτρέπεται να στραβώσει λόγω βάρους. Απαιτείται προσοχή για μια τεταμένη κίνηση του σχοινιού.
- 6 Κατασκευαστής: Tractel Greifzug GmbH, Scheidtbachstr. 19 – 21, D-51469 Bergisch Gladbach
- 7 Ενεργοποιημένη θέση πιστοποίησης 0299 (DGUV Διεύθυνση Βεβαίωσης, Ελέγχου- και Πιστοποίησης του FB PSA, Zwengenberger Straße 68, D-42781 Haan).

Русский

Предохранительная траверса 261 135

Упорное приспособление, отвечающее требованиям EN 795: 1996 г., класс В, тип Предохранительная траверса

- 1 На траверсе предусмотрен упор для крепления средств индивидуальной защиты, которые при правильном их использовании препятствуют падению работающего на высоте персонала. Предохранительная траверса может быть использована, например, при мытье или монтаже окон, шторных ставней и балконов. Выполнение таких работ на высоте (a), превышающей 2 метра, требует использовать защиту от падения.
- 2 Траверса укладывается на пол с наружной стороны дверного проёма, расположенного напротив окна. Если дверной проём находится не в противоположающей окну плоскости, то траверса кладётся так, чтобы её жёсткая часть была обращена к окну, а регулируемая часть – в сторону от окна (см. рис. 4 и 5).
- 3 Закрепить траверсу в дверном проёме посредством рукоятки ускоренной регулировки (b), нажав на фиксаторный рычаг на зубчатых рейках. Зафиксировать грибковую рукоятку (c). Концы траверсы должны выступать за кромки проёма не менее чем на 150 мм. Обязательно проверьте устойчивость положения траверсы!
- 4 Чтобы избежать опасности выскакивания траверсы из дверного проёма, необходимо соблюдать значения углов, приведённые на рис. 4.
- 5 Присоединительные элементы (например, карабинные крюки) средств индивидуальной защиты следует крепить к расположенному на траверсе кольцу (d). Угол перемещения присоединительных элементов должен быть как можно больше, и они не должны перекашиваться при нагрузках. Канаты должны быть туго натянуты.
- 6 Изготовитель: Tractel Greifzug GmbH, Scheidtbachstr. 19 – 21, D-51469 Bergisch Gladbach
- 7 Регистрационный номер места нотификации 0299 DGUV Test Prüf- und Zertifizierungsstelle des FB PSA, Zwengenberger Straße 68, D-42781 Haan).

D Prüfliste

Hersteller: Tractel Greifzug GmbH, D-Bergisch Gladbach
Typ: Sicherheitstraverse 205897
Fabrik-Nr.: _____
Baujahr: _____
Kaufdatum: _____
Datum des ersten Einsatzes: _____
Name des Benutzers: _____

Vor Benutzung unbedingt kontrollieren, dass nur zugelassene Ausrüstungen eingesetzt werden.

GB Check list

Manufacturer: Tractel Greifzug GmbH, D-Bergisch Gladbach
Type: Sicherheitstraverse 205897
Serial number.: _____
Year of construction: _____
Date of purchase: _____
Date of first use: _____
User's name: _____

Prior to application make sure that only permitted equipment is used.

F Liste de contrôle

Fabricant : Tractel Greifzug GmbH, D-Bergisch Gladbach
Type : Traverse de sécurité 205897
N° de fabrication : _____
Date de fabrication : _____
Date d'achat : _____
Date de la première mise en service : _____
Nom de l'utilisateur : _____

Avant emploi, vérifier impérativement que seuls des équipements homologués seront utilisés.

I Listino di collaudo

Produttore: Tractel Greifzug GmbH, D-Bergisch Gladbach
Tipo: Traversa di sicurezza 205897
N. di costruzione.: _____
Anno di costruzione: _____
Data di acquisto: _____
Data del primo uso: _____
Nome dell'utente: _____

Controllare prima dell'uso che siano utilizzati esclusivamente equipaggiamenti omologati.

E Libro de control

Fabricante: Tractel Greifzug GmbH, D-Bergisch Gladbach
Tipo: Travesaño de seguridad 205897
Número de fábrica: _____
Año de construcción: _____
Fecha de compra: _____
Fecha del primer uso: _____
Nombre del usuario: _____

Antes del uso es indispensable controlar que se emplean sólo equipos autorizados.

P Caderno de controlo

Fabricante: Tractel Greifzug GmbH, D-Bergisch Gladbach
Tipo: Travessa de Segurança 205897
Nº de fabrico: _____
Ano de fabrico: _____
Data de compra: _____
Data da primeira utilização: _____
Nome do utilizador: _____

Antes de utilizar é imprescindível certificar-se de que só são usados equipamentos homologados.

NL Controlelijst

Fabrikant: Tractel Greifzug GmbH, D-Bergisch Gladbach
Type: Veiligheidstraverse 205897
Fabricagenummer: _____
Bouwjaar: _____
Koopdatum: _____
Datum eerste ingebruikname: _____
Naam gebruiker: _____

Voor ingebruikname absoluut controleren dat enkel toegelaten uitrustingen worden toegepast.

DK Kontrolbog

Producent: Tractel Greifzug GmbH, D-Bergisch Gladbach
Type: Sikkerhedsbom 205897
Fabrikations-nr.: _____
Årgang: _____
Købsdato: _____
Ibrugtagningsdato: _____
Brugers navn: _____

Før ibrugtagning og mindst en gang årligt, skal udstyret kontrolleres og godkendes. Kun godkendt udstyr må anvendes.

N Kontrollbok

Produsent:: Tractel Greifzug GmbH, D-Bergisch Gladbach
Type: Sikkerhetstraversen 205897
Fabrikk Nr.: _____
Bygg år: _____
Kjøpe dato: _____
Dato for første bruk: _____
Brukers navn:: _____

Før det tas i bruk må det ubetinget kontrolleres, at utelukkende godkjent utstyr anvendes.

S Kontrollbok

Tillverkare: Tractel Greifzug GmbH, D-Bergisch Gladbach
Typ: Säkerhetsbom 205897
Serienummer: _____
Tillverkningsår: _____
Inköpsdatum: _____
Datum för första användning: _____
Användarens namn: _____

Innan användning skall ovillkorligen kontrolleras att endast godkänd utrustning används.

FIN Tarkastuskirja

Valmistaja: Tractel Greifzug GmbH, D-Bergisch Gladbach
Tyyppi: Turvapalkki 205897
Valmiste nro: _____
Valmistusvuosi: _____
Ostopäivä: _____
Ensikäytön pvm: _____
Käyttäjän nimi: _____

Ennen käyttöä on ehdottomasti tarkastettava, että vain hyväksytyt varusteita käytetään.

EE Kontrollraamat

Tootja: Tractel Greifzug GmbH, D-Bergisch Gladbach
Tüüp: Ohutustraavers 205897
Seerianumber.: _____
Valmistamise aasta: _____
Ostmise kuupäev: _____
Kasutuselevõtu kuupäev: _____
Kasutaja nimi: _____

Enne kasutamist kontrollida, et on rakendatud vastav, nõutav varustus.

LV Pārbažu rezultāti

Izgatavotājs: Tractel Greifzug GmbH, D-Bergisch Gladbach
Tips: Drošības traverss 205897
Rūpnīcas Nr.: _____
Izgatavošanas gads: _____
Pirkšanas datums: _____
Pirmās pielietošanas reizes datums: _____
Lietotāja vārds: _____

Pirms lietošanas uzsākšanas pārlicināties, ka tiek pielietots tikai pieļaujama tehniskais aprīkojums.

LT Patikrinimo pasas

Gamintojas: Tractel Greifzug GmbH, D-Bergisch Gladbach
Tipas: Apsauginė skersė 205897
Gaminio Nr.: _____
Pagaminimo metai: _____
Pirkimo data: _____
Pirmojo panaudojimo data: _____
Vartotojo pavardė: _____

Prieš pradėdami darbą būtina patikrinkite, ar naudojamiems įtaisams yra išduotas eksploatacijos leidimas.

PL Książka kontroli

Producent: Tractel Greifzug GmbH, D-Bergisch Gladbach
Typ: Poprzeczna belka zabezpieczająca 205897
Nr. fabryczny: _____
Rok budowy: _____
Data zakupu: _____
Data pierwszego zastosowania: _____
Nazwisko użytkownika: _____

Przed użyciem konieczne skontrolować, czy jest stosowane wyłącznie dozwolone wyposażenie.

CZ Zkušební kniha

Výrobce: Tractel Greifzug GmbH, D-Bergisch Gladbach
Typ: Bezpečnostní traverza 205897
Výrobní číslo: _____
Rok výroby: _____
Datum prodeje: _____
Datum prvního použití: _____
Jméno uživatele: _____

Před použitím zkontrolujte bezpodmínečně, zda jsou použity pouze originální bezpečnostní závěsy.

SK Kniha kontrol

Výrobca: Tractel Greifzug GmbH, D-Bergisch Gladbach
Typ: Bezpečnostná traverza 205897
Výrobné číslo: _____
Rok výroby: _____
Dátum nákupu: _____
Dátum prvého použitia: _____
Meno užívateľa: _____

Pred každým použitím bezpodmienečne skontrolovať, či sú použité len dovolené bezpečnostné postroje.

H Ellenőrző könyv

Gyártó: Tractel Greifzug GmbH, D-Bergisch Gladbach
Típus: Biztonsági traverz 205897
Gyári szám: _____
Gyártási év: _____
Vásárlás időpontja: _____
Az első alkalmazás időpontja: _____
A használó neve: _____

Használat előtt feltétlenül ellenőrizni, hogy csak engedélyezett biztonsági felszereléseket alkalmaznak

GR Λίστα ελέγχου

Κατασκευαστής: Tractel Greifzug GmbH, D-Bergisch Gladbach
Τύπος: Τραβέρσα ασφαλείας 205897
Αριθ. Μηχανής: _____
Έτος κατασκευής: _____
Ημερ. Αγοράς: _____
Ημερ. Πρώτης χρήσης: _____
Όνομα χρήστη: _____

Πριν την εφαρμογή ελέγξτε όπωσδήποτε ότι χρησιμοποιούνται μόνο επιτρεπόμενοι εξοπλισμοί.

RUS Тетрадь проверок

Изготовитель: Tractel Greifzug GmbH, D-Bergisch Gladbach
Тип изделия: Предохранительная траверса 205897
Заводской номер: _____
Год выпуска: _____
Дата покупки: _____
Дата первого использования: _____
Фамилия пользователя: _____

Перед использованием убедитесь, что применяются только допустимые технические средства.

Deutsch	Deutsch	Deutsch	Deutsch	Deutsch
Prüfung am: _____	Prüfung am: _____	Prüfung am: _____	Prüfung am: _____	Prüfung am: _____
Durchgeführt von: _____	Durchgeführt von: _____	Durchgeführt von: _____	Durchgeführt von: _____	Durchgeführt von: _____
<input type="checkbox"/> in Ordnung	<input type="checkbox"/> in Ordnung	<input type="checkbox"/> in Ordnung	<input type="checkbox"/> in Ordnung	<input type="checkbox"/> in Ordnung
<input type="checkbox"/> Mangelhaft	<input type="checkbox"/> Mangelhaft	<input type="checkbox"/> Mangelhaft	<input type="checkbox"/> Mangelhaft	<input type="checkbox"/> Mangelhaft
Angabe über Mängel: _____	Angabe über Mängel: _____	Angabe über Mängel: _____	Angabe über Mängel: _____	Angabe über Mängel: _____
_____	_____	_____	_____	_____
Unterschrift des Sachkundigen	Unterschrift des Sachkundigen	Unterschrift des Sachkundigen	Unterschrift des Sachkundigen	Unterschrift des Sachkundigen
Mängel wurden behoben	Mängel wurden behoben	Mängel wurden behoben	Mängel wurden behoben	Mängel wurden behoben
_____	_____	_____	_____	_____
Datum	Unterschrift	Datum	Unterschrift	Datum
Datum	Unterschrift	Datum	Unterschrift	Datum
Datum der nächsten Prüfung: _____	Datum der nächsten Prüfung: _____	Datum der nächsten Prüfung: _____	Datum der nächsten Prüfung: _____	Datum der nächsten Prüfung: _____
English	English	English	English	English
Date of inspection: _____	Date of inspection: _____	Date of inspection: _____	Date of inspection: _____	Date of inspection: _____
made my: _____	made my: _____	made my: _____	made my: _____	made my: _____
<input type="checkbox"/> in order	<input type="checkbox"/> in order	<input type="checkbox"/> in order	<input type="checkbox"/> in order	<input type="checkbox"/> in order
<input type="checkbox"/> insufficient	<input type="checkbox"/> insufficient	<input type="checkbox"/> insufficient	<input type="checkbox"/> insufficient	<input type="checkbox"/> insufficient
Defects: _____	Defects: _____	Defects: _____	Defects: _____	Defects: _____
_____	_____	_____	_____	_____
Signature of inspector	Signature of inspector	Signature of inspector	Signature of inspector	Signature of inspector
Defects have been repaired.	Defects have been repaired.	Defects have been repaired.	Defects have been repaired.	Defects have been repaired.
_____	_____	_____	_____	_____
Date	Signature	Date	Signature	Date
Date	Signature	Date	Signature	Date
Date of next inspection: _____	Date of next inspection: _____	Date of next inspection: _____	Date of next inspection: _____	Date of next inspection: _____

Français

Contrôle exécuté le : _____

Nom du contrôleur : _____

 état satisfaisant : défectueux :

Défauts constatés : _____

Signature du contrôleur

Remise en état effectuée

Date _____ Signature

Date du prochain contrôle _____

Italiano

Collaudo in data: _____

Effettuato da: _____

 in ordine difettosot

Tipo di difetti _____

Firma dell'esperto

I difetti sono stati eliminati.

Data _____ Firma

Data del prossimo collaudo: _____

Français

Contrôle exécuté le : _____

Nom du contrôleur : _____

 état satisfaisant : défectueux :

Défauts constatés : _____

Signature du contrôleur

Remise en état effectuée

Date _____ Signature

Date du prochain contrôle _____

Italiano

Collaudo in data: _____

Effettuato da: _____

 in ordine difettosot

Tipo di difetti _____

Firma dell'esperto

I difetti sono stati eliminati.

Data _____ Firma

Data del prossimo collaudo: _____

Français

Contrôle exécuté le : _____

Nom du contrôleur : _____

 état satisfaisant : défectueux :

Défauts constatés : _____

Signature du contrôleur

Remise en état effectuée

Date _____ Signature

Date du prochain contrôle _____

Italiano

Collaudo in data: _____

Effettuato da: _____

 in ordine difettosot

Tipo di difetti _____

Firma dell'esperto

I difetti sono stati eliminati.

Data _____ Firma

Data del prossimo collaudo: _____

Français

Contrôle exécuté le : _____

Nom du contrôleur : _____

 état satisfaisant : défectueux :

Défauts constatés : _____

Signature du contrôleur

Remise en état effectuée

Date _____ Signature

Date du prochain contrôle _____

Italiano

Collaudo in data: _____

Effettuato da: _____

 in ordine difettosot

Tipo di difetti _____

Firma dell'esperto

I difetti sono stati eliminati.

Data _____ Firma

Data del prossimo collaudo: _____

Français

Contrôle exécuté le : _____

Nom du contrôleur : _____

 état satisfaisant : défectueux :

Défauts constatés : _____

Signature du contrôleur

Remise en état effectuée

Date _____ Signature

Date du prochain contrôle _____

Italiano

Collaudo in data: _____

Effettuato da: _____

 in ordine difettosot

Tipo di difetti _____

Firma dell'esperto

I difetti sono stati eliminati.

Data _____ Firma

Data del prossimo collaudo: _____

Español	Español	Español	Español	Español					
Control de: _____	Control de: _____	Control de: _____	Control de: _____	Control de: _____					
Ejecutado por: _____	Ejecutado por: _____	Ejecutado por: _____	Ejecutado por: _____	Ejecutado por: _____					
<input type="checkbox"/> En orden	<input type="checkbox"/> En orden	<input type="checkbox"/> En orden	<input type="checkbox"/> En orden	<input type="checkbox"/> En orden					
<input type="checkbox"/> Defectuoso	<input type="checkbox"/> Defectuoso	<input type="checkbox"/> Defectuoso	<input type="checkbox"/> Defectuoso	<input type="checkbox"/> Defectuoso					
Información sobre defectos: _____	Información sobre defectos: _____	Información sobre defectos: _____	Información sobre defectos: _____	Información sobre defectos: _____					
_____	_____	_____	_____	_____					
Firma del perito: _____	Firma del perito: _____	Firma del perito: _____	Firma del perito: _____	Firma del perito: _____					
Se repararon los defectos: _____	Se repararon los defectos: _____	Se repararon los defectos: _____	Se repararon los defectos: _____	Se repararon los defectos: _____					
_____	_____	_____	_____	_____					
Fecha	Firma	Fecha	Firma	Fecha	Firma	Fecha	Firma	Fecha	Firma
Fecha del próximo control _____	Fecha del próximo control _____	Fecha del próximo control _____	Fecha del próximo control _____	Fecha del próximo control _____	Fecha del próximo control _____	Fecha del próximo control _____	Fecha del próximo control _____	Fecha del próximo control _____	Fecha del próximo control _____

Português	Português	Português	Português	Português					
Controlo na data: _____	Controlo na data: _____	Controlo na data: _____	Controlo na data: _____	Controlo na data: _____					
Realizado por: _____	Realizado por: _____	Realizado por: _____	Realizado por: _____	Realizado por: _____					
<input type="checkbox"/> Em ordem	<input type="checkbox"/> Em ordem	<input type="checkbox"/> Em ordem	<input type="checkbox"/> Em ordem	<input type="checkbox"/> Em ordem					
<input type="checkbox"/> Deficiente	<input type="checkbox"/> Deficiente	<input type="checkbox"/> Deficiente	<input type="checkbox"/> Deficiente	<input type="checkbox"/> Deficiente					
Defeitos constatados: _____	Defeitos constatados: _____	Defeitos constatados: _____	Defeitos constatados: _____	Defeitos constatados: _____					
_____	_____	_____	_____	_____					
Assinatura do controlador _____	Assinatura do controlador _____	Assinatura do controlador _____	Assinatura do controlador _____	Assinatura do controlador _____					
Os defeitos foram eliminados _____	Os defeitos foram eliminados _____	Os defeitos foram eliminados _____	Os defeitos foram eliminados _____	Os defeitos foram eliminados _____					
_____	_____	_____	_____	_____					
Data	Assinatura	Data	Assinatura	Data	Assinatura	Data	Assinatura	Data	Assinatura
Data do próximo controlo: _____	Data do próximo controlo: _____	Data do próximo controlo: _____	Data do próximo controlo: _____	Data do próximo controlo: _____	Data do próximo controlo: _____	Data do próximo controlo: _____	Data do próximo controlo: _____	Data do próximo controlo: _____	Data do próximo controlo: _____

Nederlands

Gecontroleerd op: _____

Uitgevoerd door: _____

 in orde defect

Omschrijving van het defect: _____

_____Handtekening van de terzake kundige
die het defect heeft verholpen

Datum Handtekening

Datum van volgende controle: _____

Dansk

Testet hos _____

Gennemført af: _____

 in orden mangler

Liste over mangler: _____

Sagkyndigs underskrift

Mangler er udbedret.

Dato Underskrift

Dato for næste inspektion: _____

Nederlands

Gecontroleerd op _____

Uitgevoerd door: _____

 in orde defect

Omschrijving van het defect: _____

_____Handtekening van de terzake kundige
die het defect heeft verholpen

Datum Handtekening

Datum van volgende controle: _____

Dansk

Testet hos _____

Gennemført af: _____

 in orden mangler

Liste over mangler: _____

Sagkyndigs underskrift

Mangler er udbedret.

Dato Underskrift

Dato for næste inspektion: _____

Nederlands

Gecontroleerd op: _____

Uitgevoerd door: _____

 in orde defect

Omschrijving van het defect: _____

_____Handtekening van de terzake kundige
die het defect heeft verholpen

Datum Handtekening

Datum van volgende controle: _____

Dansk

Testet hos _____

Gennemført af: _____

 in orden mangler

Liste over mangler: _____

Sagkyndigs underskrift

Mangler er udbedret.

Dato Underskrift

Dato for næste inspektion: _____

Nederlands

Gecontroleerd op: _____

Uitgevoerd door _____

 in orde defect

Omschrijving van het defect: _____

_____Handtekening van de terzake kundige
die het defect heeft verholpen

Datum Handtekening

Datum van volgende controle: _____

Dansk

Testet hos _____

Gennemført af: _____

 in orden mangler

Liste over mangler: _____

Sagkyndigs underskrift

Mangler er udbedret.

Dato Underskrift

Dato for næste inspektion: _____

Nederlands

Gecontroleerd op: _____

Uitgevoerd doo _____

 in orde defect

Omschrijving van het defect: _____

_____Handtekening van de terzake kundige
die het defect heeft verholpen

Datum Handtekening

Datum van volgende controle: _____

Dansk

Testet hos _____

Gennemført af: _____

 in orden mangler

Liste over mangler: _____

Sagkyndigs underskrift

Mangler er udbedret.

Dato Underskrift

Dato for næste inspektion: _____

Norsk	Norsk	Norsk	Norsk	Norsk
Kontrollert av: _____	Kontrollert av: _____	Kontrollert av : _____	Kontrollert av: _____	Kontrollert av: _____
Gjennomført av: _____	Gjennomført av: _____	Gjennomført av: _____	Gjennomført av: _____	Gjennomført av: _____
<input type="checkbox"/> in orden	<input type="checkbox"/> in orden	<input type="checkbox"/> in orden	<input type="checkbox"/> in orden	<input type="checkbox"/> in orden
<input type="checkbox"/> evt mangler	<input type="checkbox"/> evt mangler	<input type="checkbox"/> evt mangler	<input type="checkbox"/> evt mangler	<input type="checkbox"/> evt mangler
Oversikt over mangler: _____	Oversikt over mangler: _____	Oversikt over mangler: _____	Oversikt over mangler: _____	Oversikt over mangler: _____
_____	_____	_____	_____	_____
Underskrift av sakkyndig	Underskrift av sakkyndig	Underskrift av sakkyndig	Underskrift av sakkyndig	Underskrift av sakkyndig
Mangler er utbedret	Mangler er utbedret	Mangler er utbedret	Mangler er utbedret	Mangler er utbedret
_____	_____	_____	_____	_____
Dato	Underskrift	Dato	Underskrift	Dato
Dato for neste kontroll: _____	Dato for neste kontroll: _____	Dato for neste kontroll: _____	Dato for neste kontroll: _____	Dato for neste kontroll: _____
Svenska	Svenska	Svenska	Svenska	Svenska
Kontrollerad den: _____	Kontrollerad den: _____	Kontrollerad den: _____	Kontrollerad den: _____	Kontrollerad den: _____
Kontrollerad av: _____	Kontrollerad av: _____	Kontrollerad av: _____	Kontrollerad av: _____	Kontrollerad av: _____
<input type="checkbox"/> Utan anmärkning	<input type="checkbox"/> Utan anmärkning	<input type="checkbox"/> Utan anmärkning	<input type="checkbox"/> Utan anmärkning	<input type="checkbox"/> Utan anmärkning
<input type="checkbox"/> Felaktig	<input type="checkbox"/> Felaktig	<input type="checkbox"/> Felaktig	<input type="checkbox"/> Felaktig	<input type="checkbox"/> Felaktig
Specifikation av fel _____	Specifikation av fel _____	Specifikation av fel _____	Specifikation av fel _____	Specifikation av fel _____
_____	_____	_____	_____	_____
Underskrift av sakkunnig kontrollant	Underskrift av sakkunnig kontrollant	Underskrift av sakkunnig kontrollant	Underskrift av sakkunnig kontrollant	Underskrift av sakkunnig kontrollant
Felen avhjälpta	Felen avhjälpta	Felen avhjälpta	Felen avhjälpta	Felen avhjälpta
_____	_____	_____	_____	_____
Datum	Underskrift	Datum	Underskrift	Datum
Datum för nästa kontroll: _____	Datum för nästa kontroll: _____	Datum för nästa kontroll: _____	Datum för nästa kontroll: _____	Datum för nästa kontroll: _____

Suomi	Suomi	Suomi	Suomi	Suomi
Tarkastettu: _____	Tarkastettu: _____	Tarkastettu: _____	Tarkastettu: _____	Tarkastettu: _____
Tarkastuksen suorittaja: _____	Tarkastuksen suorittaja: _____	Tarkastuksen suorittaja: _____	Tarkastuksen suorittaja: _____	Tarkastuksen suorittaja: _____
<input type="checkbox"/> Kunnossa	<input type="checkbox"/> Kunnossa	<input type="checkbox"/> Kunnossa	<input type="checkbox"/> Kunnossa	<input type="checkbox"/> Kunnossa
<input type="checkbox"/> Viallinen	<input type="checkbox"/> Viallinen	<input type="checkbox"/> Viallinen	<input type="checkbox"/> Viallinen	<input type="checkbox"/> Viallinen
Vikojen tiedot: _____	Vikojen tiedot: _____	Vikojen tiedot: _____	Vikojen tiedot: _____	Vikojen tiedot: _____
_____	_____	_____	_____	_____
Valtuutetun allekirjoitus	Valtuutetun allekirjoitus	Valtuutetun allekirjoitus	Valtuutetun allekirjoitus	Valtuutetun allekirjoitus
Viat on poistettu	Viat on poistettu	Viat on poistettu	Viat on poistettu	Viat on poistettu
_____	_____	_____	_____	_____
Pvm Allekirjoitus	Pvm Allekirjoitus	Pvm Allekirjoitus	Pvm Allekirjoitus	Pvm Allekirjoitus
Seuraavan tarkistuksen päivämäärä _____	Seuraavan tarkistuksen päivämäärä _____	Seuraavan tarkistuksen päivämäärä _____	Seuraavan tarkistuksen päivämäärä _____	Seuraavan tarkistuksen päivämäärä _____
Eesti	Eesti	Eesti	Eesti	Eesti
Kontrollitud _____	Kontrollitud _____	Kontrollitud _____	Kontrollitud _____	Kontrollitud _____
Kontrolli teostas: _____	Kontrolli teostas: _____	Kontrolli teostas: _____	Kontrolli teostas: _____	Kontrolli teostas: _____
<input type="checkbox"/> korras	<input type="checkbox"/> korras	<input type="checkbox"/> korras	<input type="checkbox"/> korras	<input type="checkbox"/> korras
<input type="checkbox"/> ei ole korras	<input type="checkbox"/> ei ole korras	<input type="checkbox"/> ei ole korras	<input type="checkbox"/> ei ole korras	<input type="checkbox"/> ei ole korras
Defektide loetelu: _____	Defektide loetelu: _____	Defektide loetelu: _____	Defektide loetelu: _____	Defektide loetelu: _____
_____	_____	_____	_____	_____
Kontrolli teostaja allkiri	Kontrolli teostaja allkiri	Kontrolli teostaja allkiri	Kontrolli teostaja allkiri	Kontrolli teostaja allkiri
Defektid kõrvaldatud	Defektid kõrvaldatud	Defektid kõrvaldatud	Defektid kõrvaldatud	Defektid kõrvaldatud
_____	_____	_____	_____	_____
Kuupäev Allkiri	Kuupäev Allkiri	Kuupäev Allkiri	Kuupäev Allkiri	Kuupäev Allkiri
Järgmise kontrolli kuupäev: _____	Järgmise kontrolli kuupäev: _____	Järgmise kontrolli kuupäev: _____	Järgmise kontrolli kuupäev: _____	Järgmise kontrolli kuupäev: _____

Polski

Data kontroli: _____

Badanie wykonal: _____

 stan prawidłowy stan wadliwy

Informacje o usterkach: _____

Podpis rzeczoznawcy

Usterki zostały usunięte

Data _____ Podpis _____

Data kolejnej kontroli: _____

Latviski

Pārbaudes datums: _____

Pārbaudi veica: _____

 traucējumu nav ir traucējumi

Traucējumu raksturojums: _____

Atbildīgās personas paraksts

Traucējumi tika novērsti

Datums _____ Paraksts _____

Nākošās pārbaudes datums: _____

Polski

Data kontroli: _____

Badanie wykonal: _____

 stan prawidłowy stan wadliwy

Informacje o usterkach: _____

Podpis rzeczoznawcy

Usterki zostały usunięte

Data _____ Podpis _____

Data kolejnej kontroli: _____

Latviski

Pārbaudes datums: _____

Pārbaudi veica: _____

 traucējumu nav ir traucējumi

Traucējumu raksturojums: _____

Atbildīgās personas paraksts

Traucējumi tika novērsti

Datums _____ Paraksts _____

Nākošās pārbaudes datums: _____

Polski

Data kontroli: _____

Badanie wykonal: _____

 stan prawidłowy stan wadliwy

Informacje o usterkach: _____

Podpis rzeczoznawcy

Usterki zostały usunięte

Data _____ Podpis _____

Data kolejnej kontroli: _____

Latviski

Pārbaudes datums: _____

Pārbaudi veica: _____

 traucējumu nav ir traucējumi

Traucējumu raksturojums: _____

Atbildīgās personas paraksts

Traucējumi tika novērsti

Datums _____ Paraksts _____

Nākošās pārbaudes datums: _____

Polski

Data kontroli: _____

Badanie wykonal: _____

 stan prawidłowy stan wadliwy

Informacje o usterkach: _____

Podpis rzeczoznawcy

Usterki zostały usunięte

Data _____ Podpis _____

Data kolejnej kontroli: _____

Latviski

Pārbaudes datums: _____

Pārbaudi veica: _____

 traucējumu nav ir traucējumi

Traucējumu raksturojums: _____

Atbildīgās personas paraksts

Traucējumi tika novērsti

Datums _____ Paraksts _____

Nākošās pārbaudes datums: _____

Polski

Data kontroli: _____

Badanie wykonal: _____

 stan prawidłowy stan wadliwy

Informacje o usterkach: _____

Podpis rzeczoznawcy

Usterki zostały usunięte

Data _____ Podpis _____

Data kolejnej kontroli: _____

Latviski

Pārbaudes datums: _____

Pārbaudi veica: _____

 traucējumu nav ir traucējumi

Traucējumu raksturojums: _____

Atbildīgās personas paraksts

Traucējumi tika novērsti

Datums _____ Paraksts _____

Nākošās pārbaudes datums: _____

Lietuviškai

Patikrinimo data: _____

Patikrinimą atliko: _____

 tvarkinga su defektais

Defektų aprašymas: _____

Kompetentingo kontrolieriaus parašas

Defektai pašalinti

Data _____ Parašas _____

Sekančio patikrinimo data: _____

Česky

Datum kontroly: _____

provedena kým: _____

 bez závad se závadami

Údaje o závadách: _____

Podpis kontrolora

Závady byly odstraněny

Datum _____ Podpis _____

Datum příští kontroly: _____

Lietuviškai

Patikrinimo data: _____

Patikrinimą atliko: _____

 tvarkinga su defektais

Defektų aprašymas: _____

Kompetentingo kontrolieriaus parašas

Defektai pašalinti

Data _____ Parašas _____

Sekančio patikrinimo data: _____

Česky

Datum kontroly: _____

provedena kým: _____

 bez závad se závadami

Údaje o závadách: _____

Podpis kontrolora

Závady byly odstraněny

Datum _____ Podpis _____

Datum příští kontroly: _____

Lietuviškai

Patikrinimo data: _____

Patikrinimą atliko: _____

 tvarkinga su defektais

Defektų aprašymas: _____

Kompetentingo kontrolieriaus parašas

Defektai pašalinti

Data _____ Parašas _____

Sekančio patikrinimo data: _____

Česky

Datum kontroly: _____

provedena kým: _____

 bez závad se závadami

Údaje o závadách: _____

Podpis kontrolora

Závady byly odstraněny

Datum _____ Podpis _____

Datum příští kontroly: _____

Lietuviškai

Patikrinimo data: _____

Patikrinimą atliko: _____

 tvarkinga su defektais

Defektų aprašymas: _____

Kompetentingo kontrolieriaus parašas

Defektai pašalinti

Data _____ Parašas _____

Sekančio patikrinimo data: _____

Česky

Datum kontroly: _____

provedena kým: _____

 bez závad se závadami

Údaje o závadách: _____

Podpis kontrolora

Závady byly odstraněny

Datum _____ Podpis _____

Datum příští kontroly: _____

Lietuviškai

Patikrinimo data: _____

Patikrinimą atliko: _____

 tvarkinga su defektais

Defektų aprašymas: _____

Kompetentingo kontrolieriaus parašas

Defektai pašalinti

Data _____ Parašas _____

Sekančio patikrinimo data: _____

Česky

Datum kontroly: _____

provedena kým: _____

 bez závad se závadami

Údaje o závadách: _____

Podpis kontrolora

Závady byly odstraněny

Datum _____ Podpis _____

Datum příští kontroly: _____

Slovensky	Slovensky	Slovensky	Slovensky	Slovensky
Kontrolované dňa: _____	Kontrolované dňa: _____	Kontrolované dňa: _____	Kontrolované dňa: _____	Kontrolované dňa: _____
Kontrolu vykonal: _____	Kontrolu vykonal: _____	Kontrolu vykonal: _____	Kontrolu vykonal: _____	Kontrolu vykonal: _____
<input type="checkbox"/> Traverza bez chýb	<input type="checkbox"/> Traverza bez chýb	<input type="checkbox"/> Traverza bez chýb	<input type="checkbox"/> Traverza bez chýb	<input type="checkbox"/> Traverza bez chýb
<input type="checkbox"/> Traverza s chybami	<input type="checkbox"/> Traverza s chybami	<input type="checkbox"/> Traverza s chybami	<input type="checkbox"/> Traverza s chybami	<input type="checkbox"/> Traverza s chybami
Údaje o chybách: _____	Údaje o chybách: _____	Údaje o chybách: _____	Údaje o chybách: _____	Údaje o chybách: _____
_____	_____	_____	_____	_____
Podpis skúšobného technika	Podpis skúšobného technika	Podpis skúšobného technika	Podpis skúšobného technika	Podpis skúšobného technika
Chyby boli odstránené	Chyby boli odstránené	Chyby boli odstránené	Chyby boli odstránené	Chyby boli odstránené
_____	_____	_____	_____	_____
Dátum	Podpis	Dátum	Podpis	Dátum
Dátum nasledujúcej kontroly: _____	Dátum nasledujúcej kontroly: _____	Dátum nasledujúcej kontroly: _____	Dátum nasledujúcej kontroly: _____	Dátum nasledujúcej kontroly: _____

Magyar	Magyar	Magyar	Magyar	Magyar
Vizsgálat ideje: _____	Vizsgálat ideje: _____	Vizsgálat ideje: _____	Vizsgálat ideje: _____	Vizsgálat ideje: _____
Végezte: _____	Végezte: _____	Végezte: _____	Végezte: _____	Végezte: _____
<input type="checkbox"/> rendben	<input type="checkbox"/> rendben	<input type="checkbox"/> rendben	<input type="checkbox"/> rendben	<input type="checkbox"/> rendben
<input type="checkbox"/> hiányos	<input type="checkbox"/> hiányos	<input type="checkbox"/> hiányos	<input type="checkbox"/> hiányos	<input type="checkbox"/> hiányos
A hiányosság leírása: _____	A hiányosság leírása: _____	A hiányosság leírása: _____	A hiányosság leírása: _____	A hiányosság leírása: _____
_____	_____	_____	_____	_____
Ellenőr aláírása	Ellenőr aláírása	Ellenőr aláírása	Ellenőr aláírása	Ellenőr aláírása
Hibák kijavítva	Hibák kijavítva	Hibák kijavítva	Hibák kijavítva	Hibák kijavítva
_____	_____	_____	_____	_____
Dátum	Aláírás	Dátum	Aláírás	Dátum
A következő vizsgálat időpontja: _____	A következő vizsgálat időpontja: _____	A következő vizsgálat időpontja: _____	A következő vizsgálat időpontja: _____	A következő vizsgálat időpontja: _____

Ελληνικά	Ελληνικά	Ελληνικά	Ελληνικά	Ελληνικά
Έλεγχος στις: _____	Έλεγχος στις: _____	Έλεγχος στις: _____	Έλεγχος στις: _____	Έλεγχος στις: _____
Διεξήχθη από: _____	Διεξήχθη από: _____	Διεξήχθη από: _____	Διεξήχθη από: _____	Διεξήχθη από: _____
<input type="checkbox"/> Εντάξει	<input type="checkbox"/> Εντάξει	<input type="checkbox"/> Εντάξει	<input type="checkbox"/> Εντάξει	<input type="checkbox"/> Εντάξει
<input type="checkbox"/> Ανεπαρκή	<input type="checkbox"/> Ανεπαρκή	<input type="checkbox"/> Ανεπαρκή	<input type="checkbox"/> Ανεπαρκή	<input type="checkbox"/> Ανεπαρκή
Πληροφορίες των ελαττωμάτων: _____	Πληροφορίες των ελαττωμάτων: _____	Πληροφορίες των ελαττωμάτων: _____	Πληροφορίες των ελαττωμάτων: _____	Πληροφορίες των ελαττωμάτων: _____
_____	_____	_____	_____	_____
Υπογραφή του ελεγκτή	Υπογραφή του ελεγκτή	Υπογραφή του ελεγκτή	Υπογραφή του ελεγκτή	Υπογραφή του ελεγκτή
Ελαττώματα έχουν επιδιορθωθεί	Ελαττώματα έχουν επιδιορθωθεί	Ελαττώματα έχουν επιδιορθωθεί	Ελαττώματα έχουν επιδιορθωθεί	Ελαττώματα έχουν επιδιορθωθεί
_____	_____	_____	_____	_____
Ημερομηνία Υπογραφή	Ημερομηνία Υπογραφή	Ημερομηνία Υπογραφή	Ημερομηνία Υπογραφή	Ημερομηνία Υπογραφή
Ημερομηνία του επόμενου ελέγχου _____	Ημερομηνία του επόμενου ελέγχου _____	Ημερομηνία του επόμενου ελέγχου _____	Ημερομηνία του επόμενου ελέγχου _____	Ημερομηνία του επόμενου ελέγχου _____
Русский	Русский	Русский	Русский	Русский
Дата проверки: _____	Дата проверки: _____	Дата проверки: _____	Дата проверки: _____	Дата проверки: _____
Проверяющий: _____	Проверяющий: _____	Проверяющий: _____	Проверяющий: _____	Проверяющий: _____
<input type="checkbox"/> в порядке	<input type="checkbox"/> в порядке	<input type="checkbox"/> в порядке	<input type="checkbox"/> в порядке	<input type="checkbox"/> в порядке
<input type="checkbox"/> имеются неисправности	<input type="checkbox"/> имеются неисправности	<input type="checkbox"/> имеются неисправности	<input type="checkbox"/> имеются неисправности	<input type="checkbox"/> имеются неисправности
Неисправности: _____	Неисправности: _____	Неисправности: _____	Неисправности: _____	Неисправности: _____
_____	_____	_____	_____	_____
Подпись ответственного лица	Подпись ответственного лица	Подпись ответственного лица	Подпись ответственного лица	Подпись ответственного лица
Неисправности устранены	Неисправности устранены	Неисправности устранены	Неисправности устранены	Неисправности устранены
_____	_____	_____	_____	_____
Дата Подпись	Дата Подпись	Дата Подпись	Дата Подпись	Дата Подпись
Дата следующей проверки: _____	Дата следующей проверки: _____	Дата следующей проверки: _____	Дата следующей проверки: _____	Дата следующей проверки: _____



DE Änderungen vorbehalten.
GB Subject to change without notice.
FR Sous réserve de modifications.
IT Con riserva di modifiche.
ES Salvo modificaciones.
PT Sujeito a modificações.
NL Wijzigingen voorbehouden.
DK Ret til ændringer forbeholdes.
NO Med forbehold om rett til endringer.
SE Rätt till ändringar förbehålles.
FI Oikeus muutoksiin pidätetään.
EE Muudatused võimalikud.
LV iespējamas izmaiņas.
LT Galimi pakeitimai.
PL Zastrzegamy sobie prawo do zmian.
CZ Změny vyhrazeny.
SK Právo zmeny vyhradené.
HU Változtatások joga fenntartva.
GR Τηρούμε το δικαίωμα αλλαγών:
RU Возможны изменения.