



DE – ACHTUNG: Die Verwendung des INNOTECH-Produkts ist erst zulässig, nachdem die Gebrauchsanleitung in der jeweiligen Landessprache vollständig gelesen und verstanden wurde.

EN – ATTENTION: Use of the INNOTECH product is only permitted after the instruction manual has been read and fully understood in the respective language.

IT – ATTENZIONE: L'utilizzo del prodotto INNOTECH è permesso solo previa lettura e comprensione dell'intero manuale di istruzioni nella lingua del relativo paese di utilizzo.

FR – ATTENTION : L'utilisation du produit INNOTECH n'est autorisée qu'après avoir entièrement lu et compris la notice d'utilisation dans la langue du pays concerné.

NL – ATTENTIE: Dit INNOTECH-product mag pas gebruikt worden nadat u de gebruikershandleiding in de taal van het betreffende land gelezen en begrepen hebt.

ES – ATENCIÓN: Se autorizará el uso de los productos INNOTECH una vez que se hayan leído y entendido las instrucciones de uso en el idioma del país.

PT – ATENÇÃO: O uso do produto INNOTECH apenas é permitido depois de ter lido e compreendido a totalidade as instruções de uso na respetiva língua nacional.

DK – GIV AGT: Du må først bruge et produkt fra Innotech, efter du har læst og forstået brugsvejledningen i fuldt omfang i dit lands sprog.

SV – O B S : Denna INNOTECH-produkt får inte användas förrän bruksanvisningen på respektive lands språk har lästs igenom och förstås.

CZ – POZOR: Práce s výrobkem INNOTECH je povolena teprve po kompletním přečtení a porozumění návodu k použití v jazyku daného státu.

PL – UWAGA: Produkty firmy INNOTECH mogą być używane dopiero po dokładnym zapoznaniu się z całą instrukcją obsługi w ojczystym języku.

SL – POZOR: Uporaba izdelka INNOTECH je dovoljena šele po tem, ko ste navodila prebrali v celoti v ustreznem jeziku svoje dežele in jih tudi razumeli.

SK – POZOR: Produkt INNOTECH môžete používať až po prečítaní a porozumení celého návodu na použitie pre príslušnú krajinu.

HU – FIGYELEM: Az INNOTECH termékek használatá csak azt követően engedélyezett, hogy saját nyelvéen elolvasta és megértette a teljes használati utasítást.

TR – DİKKAT: INNOTECH ürününün kullanımına ancak ilgili ülkenin dilinde sunulmuş olan kullanım kılavuzunun tamamen okunmasından ve anlaşılmasından sonra izin verilir.

РУ – ВНИМАНИЕ: Применение изделий Prefa/Innotech допускается только после прочтения инструкции по эксплуатации на соответствующем языке.

DE

EN

IT

FR

NL

ES

PT

DK

SV

CZ

PL

SL

SK

HU

TR

РУ

[2]	DESCRIPCIÓN DE LOS SÍMBOLOS	3
[3]	INDICACIONES DE SEGURIDAD	4
[4]	COMPONENTES/MATERIALES	6
[5]	APTITUD DEL PRODUCTO/HOMOLOGACIÓN	7
[6]	VERIFICACIÓN	8
[7]	TIEMPO DE UTILIZACIÓN	10
[8]	GARANTÍA	10
[9]	SIGNOS Y MARCAS	11
[10]	ALMACENAMIENTO Y CUIDADO	12
[11]	BASE DE MONTAJE	12
[12]	INDICACIONES DE USO SIN SELLADO DEL TEJADO	13
[13]	INDICACIONES DE USO CON SELLADO DEL TEJADO	14
[14]	MONTAJE	15
[15]	INDICACIONES GENERALES	17
[16]	ELIMINACIÓN	18
[17]	PROTOCOLO DE CONTROL	19
[18]	PROTOCOLO DE PRUEBAS	20
[19]	DESARROLLO Y VENTAS	22

Advertencia / indicación de peligro

Identifica un peligro INMINENTE que causa lesiones graves o la muerte.



Identifica una situación POTENCIALMENTE peligrosa que causa lesiones graves o la muerte.



Identifica una situación POTENCIALMENTE peligrosa que podría causar lesiones leves y daños materiales.



¡Llevar guantes de protección!



¡Llevar gafas protectoras!



Información / aviso adicional



correcto



incorrecto



Observar las indicaciones del fabricante / las instrucciones de uso correspondientes.

Se deberán observar las siguientes indicaciones de seguridad y las actualizaciones técnicas.

3.1 GENERALIDADES

- Guarde estas instrucciones de uso junto con el producto y complete cuidadosamente la ficha de control y el protocolo de pruebas.
- El sistema de seguridad solo debe ser instalado por personal experto y cualificado que esté familiarizado con el sistema de seguridad según las actualizaciones técnicas.
- El sistema de seguridad solo debe ser montado y/o usado por personas que
 - hayan recibido una formación en "equipos de protección individual" (EPI).
 - estén física y mentalmente sanas. (Las limitaciones de salud, tales como problemas cardíacos o circulatorios, ingestión de medicamentos, consumo de alcohol, etc., merman la seguridad del usuario.)
 - estén familiarizados con las normas de seguridad vigentes en el lugar.
- Durante el montaje/uso del sistema de seguridad deberán ser cumplidas las respectivas normativas para la prevención de accidente (p. ej.: trabajos en tejados).
- Se deberá disponer de un plan que contemple las medidas de rescate para todos los posibles casos de emergencia.
- Antes de comenzar con los trabajos, deberán tomarse las medidas necesarias para evitar que cualquier objeto se precipite desde el lugar de trabajo. El área debajo del lugar del trabajo (la acera, etc.) debe permanecer libre.
- Preste especial atención a que cantos filosos no pongan en peligro el elemento de anclaje.
- El sistema de seguridad debería ser planificado, montado y utilizado de tal modo que, en caso de utilización correcta del equipo de protección individual contra caídas, no sea posible ninguna caída por el borde. Consulte los documentos de planificación en www.innotech.at.
- Durante la utilización como punto de anclaje (cinta de amarre) éste debe ser utilizado de tal modo que, con el uso correcto del equipo de protección individual, no sea posible ninguna caída por el canto de despeñamiento.
- Tras una solicitud por caída, así como en caso de daños en el material, el sistema de seguridad completo deberá retirarse del uso y ser revisado por una persona experta/competente.
- No deben realizarse modificaciones en el sistema de seguridad.
- En caso de que se utilice el sistema de seguridad por contratistas externos, éstos deberán confirmar por escrito haber comprendido estas instrucciones de uso.
- ¡En caso de que se venda el sistema de seguridad a otro país, las instrucciones de uso se deberán proporcionar en el idioma del país!
- Se deberán observar las normas de protección contra rayos usuales en el país en cuestión.

3.2 PARA LOS MONTADORES: PARA EL MONTAJE SEGURO

- Los instaladores deberán asegurar que la base para fijar el sistema de seguridad sea la adecuada.
- El equipo de seguridad se debe someter, por lo menos una vez al año, a una inspección por parte de un experto. Esta revisión se deberá documentar en el protocolo de prueba.



Si surgiesen dudas durante el montaje deberá ponerse necesariamente en contacto con el fabricante.

3.3 PARA LOS USUARIOS: PARA EL USO SEGURO

- Para la entrada segura en el sistema de seguridad o la subida al mismo se deben observar estrictamente todas las disposiciones necesarias en el ámbito de la seguridad laboral.
- El sistema de seguridad ha sido desarrollado para el aseguramiento de personas y no deberá ser utilizado con otros fines. Sólo están permitidas las aplicaciones autorizadas en esta descripción.
- Utilizar un equipo de protección individual según EN 361 (arnés de seguridad) y EN 363 (sistema de frenado).
- El espacio libre mínimo necesario debajo del canto de despeñamiento se calcula del modo siguiente:
Datos del fabricante sobre el equipo de protección individual utilizado incl. flecha del cable + talla + 1 m de distancia de seguridad.
- Para el uso en posición horizontal sólo se pueden utilizar elementos de amarre aptos para estos fines y que hayan sido comprobados para la correspondiente ejecución de canto (cantos afilados, chapas trapezoidales, vigas de acero, hormigón, etc.).
- Se deberá prestar atención al uso correcto de los distintos elementos, incluyendo el equipo de protección individual; de lo contrario, NO estará garantizado el funcionamiento seguro del sistema de seguridad.
- En caso de vientos fuertes que excedan la intensidad usual ya NO deberá usar el sistema de seguridad.
- El sistema de seguridad NO debería ser utilizado por mujeres embarazadas o niños.

COMPONENTES / DIMENSIONES

Instrucciones de uso

RED:

- (1) Red 2 x 2 m (3 x 3 m)
- (3) Asas de posicionamiento
- (4) Testigos

PUNTO DE ANCLAJE:

- (2) Cinta de amarre 9 m (13 m)
- (5) Tensor

MATERIAL

INNOTECH MOBI está hecho de poli-
propileno de alta resistencia PP

El tensor es de acero galvanizado

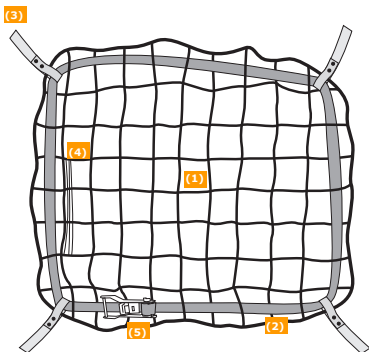
**APLICACIÓN**

Como sistema de detención de caídas y como punto de anclaje para una persona.

INNOTECH "MOBI" ha sido desarrollado como **punto de anclaje y sistema anticaídas** para el aseguramiento de **1 persona** (incluyendo 1 persona para prestar primeros auxilios) y es apropiado para los siguientes sistemas de protección contra caídas según EN 363:2008:

- Sistema de retención
- Sistema anticaídas
- Sistema de rescate
- Posicionamiento en el lugar de trabajo



PELIGRO DE MUERTE en caso de aplicación incorrecta

- INNOTECH "MOBI" SOLO se debe utilizar para el aseguramiento de personas.
- JAMÁS se deben suspender en INNOTECH "MOBI" cargas que NO estén permitidas expresamente en estas instrucciones de uso.



Observar las indicaciones del fabricante del equipo de protección individual utilizado.

INNOTECH "MOBI" ha sido probado y certificado **acorde a la EN 1263 - 1** y según **EN 795:2012 TIPO B**

Organismo notificado interviniente para la prueba de tipo:

DEKRA EXAM GmbH, Dinnendahlstr. 9, D-44809 Bochum, C€€ 0158

6.1 VERIFICAR ANTES DE CADA USO

INNOTECH "MOBI" se debe someter antes de cada uso a una inspección visual para determinar si presenta algún fallo evidente.

**PELIGRO DE MUERTE en caso de defectos en INNOTECH "MOBI"**

- INNOTECH "MOBI" debe encontrarse en perfecto estado.
- INNOTECH "MOBI" NO se debe volver a utilizar si
 - existen deterioros o desgaste visibles en los componentes,
 - se observan otros defectos (p. ej., fisuras, cortes, abrasión, deshilachados,...)
 - se ha producido una solicitud por caída (excepción: prestación de primeros auxilios),
 - la identificación del producto ha quedado ilegible.

Comprobar la aptitud para el uso de todo el sistema de seguridad con la ayuda del protocolo de recepción y del protocolo de prueba.



En caso de duda en relación con el funcionamiento seguro del sistema de seguridad, éste NO se debe seguir utilizando y debe ser verificado por una persona experta/competente (documentación escrita). Sustituir el producto si es necesario.

6.2 COMPROBAR ANUALMENTE

INNOTECH "MOBI" debe ser revisado, al menos una vez al año, por una persona experta/competente y familiarizada con el sistema de seguridad. La seguridad del usuario depende de la efectividad y durabilidad del equipo.

En función de la frecuencia del uso y del entorno será necesario acortar los intervalos de comprobación (p. ej. con atmósfera corrosiva, etc.).

La comprobación por la persona experta/competente se debe documentar en el protocolo de pruebas de las instrucciones de uso y guardar junto a éstas.

Además, se tienen que enviar los testigos para su comprobación en los primeros 24 meses y, posteriormente, al menos cada 12 meses: (Fig. 1-3)

- 1** Cortar la presilla que fija el testigo a la red.
ATENCIÓN: ¡NO DETERIORAR LA RED!
- 2** Retirar un testigo, incluyendo la placa de características.
- 3** ¡Embalar el testigo y enviarlo a INNOTECH!

¡En caso de duda, un producto que no parezca seguro ya no deberá ser usado, debiendo ser reemplazado inmediatamente! La comprobación por la persona experta/competente se debe documentar en el protocolo de pruebas de las instrucciones de uso y guardar junto a éstas.

ATENCIÓN, DEJE DE UTILIZAR EL SISTEMA CUANDO:

- Son visibles deterioros o desgaste en componentes.
- Hubo sollicitación por caída de altura.
- Se determinasen daños durante la comprobación periódica.
- Ha caducado el tiempo de utilización máximo.
- Ya no es legible la identificación del producto.

Las redes de protección cuentan con testigos añadidos por el fabricante para determinar la reducción de resistencia debido al envejecimiento. Su carga de ruptura mínima está indicada en la etiqueta. La inspección debe realizarse según DIN EN 1263-1 párrafo 7. La dirección de un organismo de verificación de materiales puede solicitarse al fabricante de la red o a organismo de Prevención de Riesgos Laborales competente.

Reparaciones, modificaciones o complementos en el sistema de seguridad sólo deben ser efectuados por el fabricante.

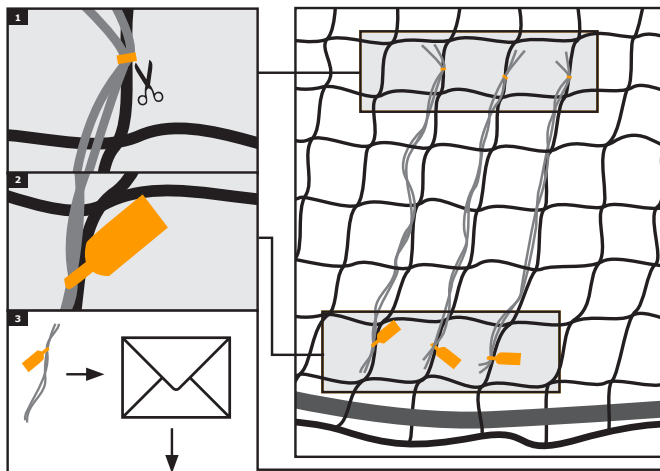

INNOTECH Arbeitsschutz GmbH, Laizing 10, A-4656 Kirchham, Austria

El tiempo de utilización de su sistema de seguridad depende del respectivo uso y debido a diferentes frecuencias de aplicación, condiciones de uso, cuidado y almacenamiento no puede ser definido con validez general.

Las redes de protección pueden utilizarse sin inspección de los testigos solamente durante los primeros 24 meses desde su fabricación. Posteriormente, se debe demostrar cada 12 meses, mediante el envío de los testigos y la ejecución de una comprobación, que la capacidad mínima de absorción de energía de la red de protección no pasa por debajo del valor mínimo.

Cumpliendo las disposiciones de uso y con la comprobación anual por un experto, el tiempo de utilización a partir del año de fabricación será como **máximo de 5 años**.

En condiciones normales de uso se ofrece una garantía de 2 años contra defectos de fabricación para todos los componentes. El plazo se acorta en caso de uso en atmósferas corrosivas.

En caso de solicitación (caída, presión de nieve, etc.) se extingue el derecho a garantía sobre aquellas piezas diseñadas para absorber energía o que se puedan deformar.



Para el montaje del sistema y para las piezas planificadas e instaladas bajo su propia responsabilidad por empresas de montaje competentes, INNOTECH no asumirá ninguna responsabilidad ni garantía en caso de montaje incorrecto.

SISTEMA DE DETENCIÓN DE CAÍDAS SEGÚN EN 1263-1 (RED, ASAS DE POSICIONAMIENTO, TESTIGOS)

Denominación:	Red de protección
Número europeo:	EN 1263-1
Sistema de red/clase de red:	U/A2
Tamaño de mallas en milímetros/disposición de mallas:	M 100/Q
Artículo/medidas de red en metros:	PP2/2 x 2 m (3 x 3 m)
Energía de ruptura mínima de la malla de ensayo (comprobado según EN 1263-1, párrafo 7.7):	38 J
Nombre o logotipo del fabricante de red:	DONET
Fecha de fabricación:	xxxx
Indicación de que hay que observar las instrucciones de uso:	

PUNTO DE ANCLAJE SEGÚN EN 795:2012 TYP B (CINTA DE AMARRE Y TENSOR)

Tipo:	INNOTECH MOBI
Número de personas:	1
Números de las normas respectivas:	EN 795:2012 TYP B
DEKRA EXAM GmbH	CE 0158
Nombre o logotipo del fabricante/distribuidor:	INNOTECH
Año de fabricación (A) y número de serie (B) del fabricante:	20xx xx/xxxxx
Indicación de que hay que observar las instrucciones de uso:	

(A)

(B)

INNOTECH MOBI	SIZE: 2x2 m CE 0158	2015/P-49518	2015/01
Bei Verwendung als Anschlagrichtung nach EN 795:2012 Typ B		Falldämpfer: JA	Max. Bandauslenkung: 0,5m
Application as anchor device according to EN 795:2012 Typ B		Shock-Absorber: YES	Max. band deflection: 0,5 m

Guarde el sistema de seguridad en una funda de protección adecuada para protegerlo contra radiación UV, sustancias químicas, humedad, fuentes de calor y demás influencias ambientales.

SI NECESARIO:

Limpiar la red con agua tibia y jabón suave, enjuagarla con agua clara y dejarla secar al aire (jamás secarla en el secarropas o sobre una fuente de calor) (véase dibujos capítulo 15, página 17).

Los requisitos básicos para el montaje profesional y adecuado son una **estructura de claraboya** estáticamente estable y el uso de los elementos de fijación originales indicados en estas instrucciones de uso.

Como sistema de detención de caídas: Estructura de la claraboya montada profesionalmente con o sin sellado.

Como punto de anclaje: estructura de la claraboya montada profesionalmente con sellado.

**PELIGRO DE MUERTE en caso de montaje en una base de montaje inapropiada**

- En caso de duda, hacer comprobar la base de montaje por un técnico especialista en estática o el fabricante.

COMO **SISTEMA DE DETENCIÓN DE CAÍDAS** ACORDE A EN 1263-1

Atención: La utilización como sistema de detención de caídas también está permitida, cuando la estructura de la claraboya ya está fijada en la base (bandeja portadora, marco de madera) según norma, sin embargo no está integrada en el sellado de la cubierta (lámina, tela asfáltica) conforme a la norma.

MONTAJE TEMPORAL EN LA ESTRUCTURA DE LA CLARABOYA SIN SELLADO DE LA CUBIERTA

Estructura sin claraboya:

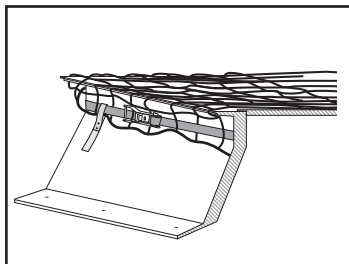

Estructura con claraboya:

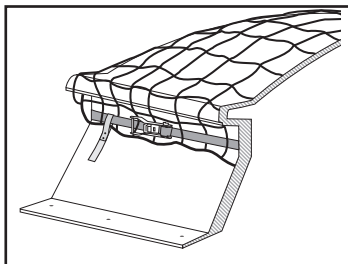

ATENCIÓN:

¡No utilizar como punto de anclaje, si la claraboya no está integrada en el sellado de la cubierta!

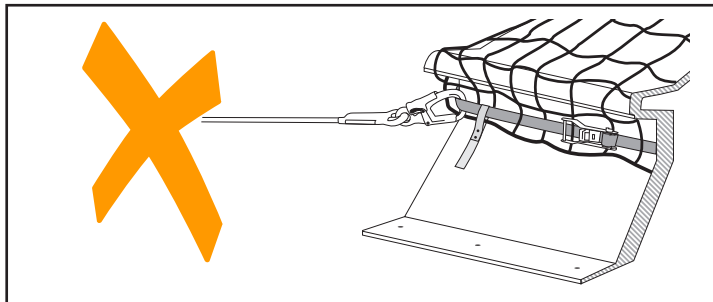

COMO **SISTEMA DE DETENCIÓN DE CAÍDAS** ACORDE A EN 1263-1
Y COMO **PUNTO DE ANCLAJE** SEGÚN EN 795:2012 TYP B

Atención: La utilización sólo está permitida, si la estructura de la claraboya está fijada en la base e integrado en el aislamiento y el sellado de la cubierta (lámina, tela asfáltica) según norma.

MONTAJE TEMPORAL EN LA ESTRUCTURA DE LA CLARABOYA CON SELLADO DE LA CUBIERTA

Estructura sin claraboya:

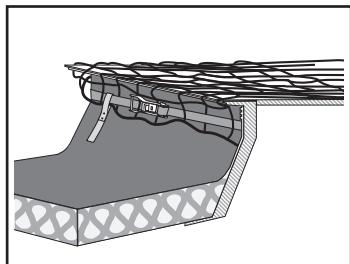

Estructura con claraboya:

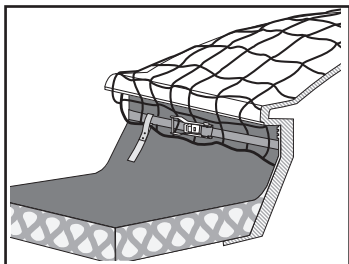

¡APLICABLE COMO PUNTO DE ANCLAJE!

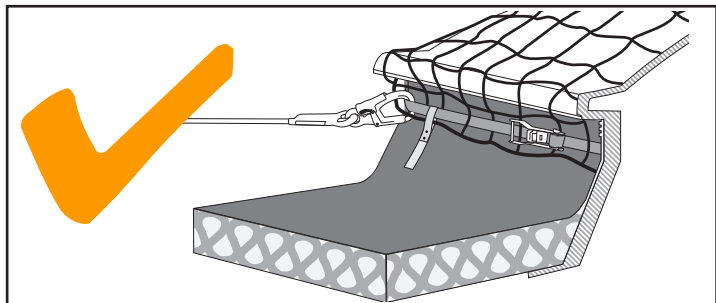

COMO **SISTEMA DE DETENCIÓN DE CAÍDAS** ACORDE A EN 1263-1 Y COMO **PUNTO DE ANCLAJE** SEGÚN EN 795:2012 TYP B

1 Colocar la red por encima de la claraboya:

- Extender la red (MOBI) en una distancia de seguridad de mínimo 2 m fuera de la claraboya (abertura de caída).
- **¡ATENCIÓN! ¡SEGÚN LA LEY DE PREVENCIÓN DE RIESGOS LABORALES SÓLO DEBE ACERCARSE CON PROTECCIÓN A UNA CLARABOYA!**
- Levantar la red en los dos bucles de sujeción.
- Acercarse con protección y cuidado a la claraboya con la red en alto arrojándola por encima de la claraboya.

2 Amarrar la red:

- Colocar la cinta de amarre alrededor de la claraboya y desenredar.
- tensar la correa tensora y cerrar cuidadosamente.
- Después de cerrar la correa tensora debe asegurarse de que como mínimo 3 vueltas de la cinta rodeen la polea tensora.
- Al tensar el dispositivo de anclaje debe apretarse la correa de forma que entre una mano plana entre la claraboya y la cinta de amarre.
- Después de apretar la correa, el seguro contra caída MOBI está listo para el uso.
- Después del uso se abre de nuevo la correa tensora accionando la palanca.

3 Enganchar el mosquetón durante el uso como punto de anclaje (EN 795:2012 TYP B)

- Enganchar el mosquetón en la cinta de amarre y en la cinta gruesa de la red.
- Utilizar sólo como punto de anclaje, si la claraboya está fijada y sellada según norma.

El sujetador (p.ej.: mosquetón) del equipo de protección individual (EPI) sólo debe engancharse en la correa tensora cerrada correctamente.

¡ATENCIÓN! Antes del uso como punto de anclaje debe asegurarse de nuevo, si la correa tensora ha sido montada y amarrada correctamente según las instrucciones de montaje y de uso.

14 MONTAJE

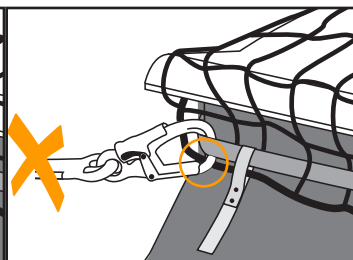
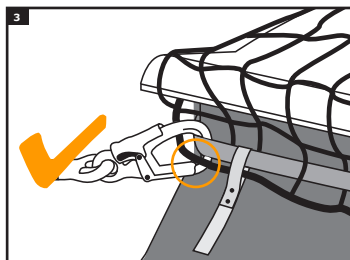
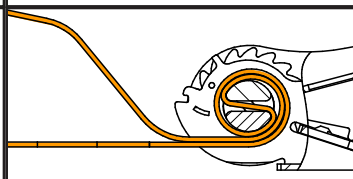
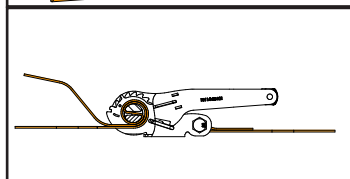
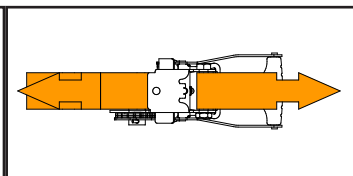
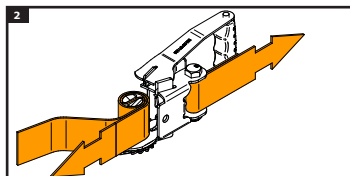
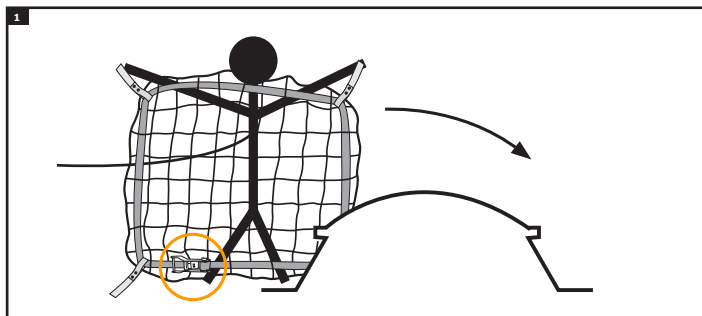

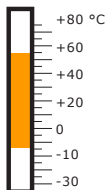

(DE) Lagerung und Transport
(EN) Storage and transport
(IT) Conservazione e trasporto
(FR) Stockage et transport
(NL) Opslag en transport
(SV) Lagring och transport
(DK) Opbevaring og transport
(ES) Almacenamiento y transporte
(PT) Armazenamento e transporte
(PL) Magazynowanie i transport
(CZ) Skladování a přeprava
(HU) Tárolás és szállítás
(TR) Saklama ve nakliye
(PY) Хранение и транспортировка

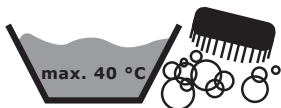

(DE) Reinigung und Pflege
(EN) Cleaning and care
(IT) Pulizia e manutenzione
(FR) Nettoyage et entretien
(NL) Reiniging en onderhoud
(SV) Rengöring och skötsel
(DK) Rengøring og pleje
(ES) Limpieza y cuidado
(PT) Limpeza e conservação
(PL) Czyszczenie i konserwacja
(CZ) Čistění a péče
(HU) Tisztítás és ápolás
(TR) Temizlik ve bakım
(PY) Хранение и транспортировка

DURANTE EL USO CON INNOTECH-STRING:

SISTEMA ANTICAÍDAS

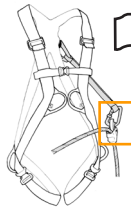
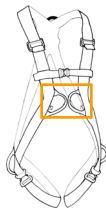
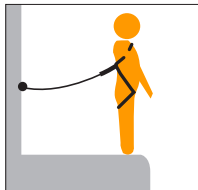

SISTEMA DE RETENCIÓN

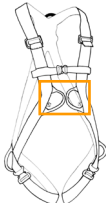
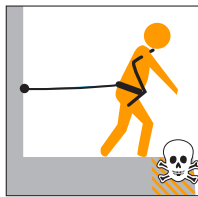

16 ELIMINACIÓN

El sistema de seguridad NO se debe tirar a la basura doméstica.
Conforme a las normativas nacionales, recoger las piezas usadas y destinarlas al reciclaje respetuoso con el medio ambiente.

PRODUCTO:			
TAMAÑO:			
FABRICANTE: INNOTECH Arbeitsschutz GmbH			
AÑO DE FABRICACIÓN Y NÚMERO DE SERIE MOBI:			
FECHA DEL PRIMER USO:			
PROPIETARIO/EMPRESA:			
¡La comprobación periódica debe ser llevada a cabo y documentada por una PERSONA EXPERTA por lo menos 1 vez al año!			
FECHA	INFORME DE LA PRUEBA/ OBSERVACIONES	✓ X	COMPROBADO POR/FIRMA
1.			
2.			
3.			
4.			
5.			
6.			

PROTOCOLO DE PRUEBAS N° _____ (PARTE 1/2)

M O B I

NÚMERO DE ENCARGO: _____

PROYECTO: _____**PRODUCTO:** Unidades _____ Dimensiones: _____ mm

(Denominación de tipo: MOBI)

CONTROL ANUAL DE SISTEMA REALIZADO EL: _____

CONTROL ANUAL DE SISTEMA ANTES DEL: _____

CLIENTE: _____ Encargado: _____ 
 Dirección de la empresa: _____

CONTRATISTA: _____ Encargado: _____ 
 Dirección de la empresa: _____

PUNTOS DE PRUEBA:	DEFICIENCIAS ENCONTRADAS: (Descripción de la deficiencia/medidas)
<input checked="" type="checkbox"/> icomprobados y en orden!	
DOCUMENTACIONES:	
<input type="checkbox"/> Instrucciones de uso	
<input type="checkbox"/> Protocolos de recepción / documentación de la fijación / documentación fotográfica	
PIEZAS VISIBLES DEL SISTEMA DE DETENCIÓN DE CAÍDAS:	
<input type="checkbox"/> No hay deformación / defectos	
<input type="checkbox"/> No hay corrosión (carraca)	
<input type="checkbox"/> No hay suciedad	
<input type="checkbox"/> Asiento fijo	
<input type="checkbox"/> Fijación sobre la base	
<input type="checkbox"/> Legibilidad de la identificación del producto	
<input type="checkbox"/> Se han enviado los testigos para su comprobación	
<input type="checkbox"/> Los testigos han sido comprobados y se ha confirmado la reutilización	
<input type="checkbox"/> ...	

PROTOCOLO DE PRUEBAS N° _____ (PARTE 2/2)

M O B I

NÚMERO DE PEDIDO: _____

PROYECTO: _____

PRODUCTO: Unidades _____ Dimensiones: _____ mm

(Denominación de tipo: MOBI)

PUNTOS DE PRUEBA: <input checked="" type="checkbox"/> comprobados y en orden	DEFICIENCIAS ENCONTRADAS: (Descripción de la deficiencia/medidas)
SELLADO DEL TEJADO:	
<input type="checkbox"/> No hay daños	
<input type="checkbox"/> No hay corrosión	<input type="checkbox"/>
<input type="checkbox"/> ...	<input type="checkbox"/>

Resultado de la recepción: El sistema de seguridad corresponde a las instrucciones de uso del fabricante y al estado actual de la técnica. Se confirma la fiabilidad de seguridad técnica.

Observaciones: _____

Nombre: _____
Comitente

Comprobación: _____
Comitente (persona experta,
familiarizada con el sistema de seguridad)

Fecha, sello de la empresa, firma

Fecha, sello de la empresa, firma

INNOTECH Arbeitsschutz GmbH, Laizing 10, A-4656 Kirchham/Austria
www.innotech.at

