

tracpode – EN 795-B/2012

Installation, operating and maintenance manual	English Original manual	GB
Manuel d'installation d'emploi et d'entretien	Français Traduction de la notice originale	FR
Installations-, Gebrauchs- und Wartungsanleitung	Deutsch Übersetzung der Originalanleitung	DE
Handleiding voor installatie, gebruik en onderhoud	Nederlands Vertaling van de oorspronkelijke handleiding	NL
Manual de instalación, de utilización y de mantenimiento	Español Traducción del manual original	ES
Manuale d'installazione, d'impiego e di manutenzione	Italiano Traduzione del manuale originale	IT
Manual de instalação, de uso e de manutenção	Português Tradução do manual original	PT
Εγχειρίδιο εγκατάστασης, χρήσης και συντήρησης	Ελληνικά Μετάφραση του πρωτότυπου εγχειριδίου	GR
Stallasjons-, bruks- og vedlikeholdshåndbok	Norsk Oversettelse av originalanvisning	NO
Installations-, bruks- och underhållsanvisning	Svenska Översättning av originalbruksanvisningen	SE
Asennus-, käyttö- ja huoltokäsikirja	Suomi Alkuperäisen ohjeen käänös	FI
Manual for installation, brug og vedligeholdelse	Dansk Oversættelse af den originale manual	DK
Instrukcja instalacji, użytkowania i konserwacji	Polski Tłumaczenie oryginalnej instrukcji obsługi	PL
Руководство по установке, использованию и техническому обслуживанию	Русский Перевод инструкции изготовителя	RU

GB	Mobile anchor point
FR	Point d'ancrage mobile
DE	Beweglicher Anschlagpunkt
NL	Mobiel verankeringspunt
ES	Punto de anclaje móvil
IT	Punto di ancoraggio mobile
PT	Ponto de amarração móvel

GR	Κινητό σημείο αγκύρωσης
NO	Mobil forankringspunkt
SE	Mobil förankringspunkt
FI	Siirrettävä kiinnityspiste
DK	Bevægeligt forankringspunkt
PL	Ruchomy punkt zamocowania
RU	Переносное анкерное крепёжное устройство



1

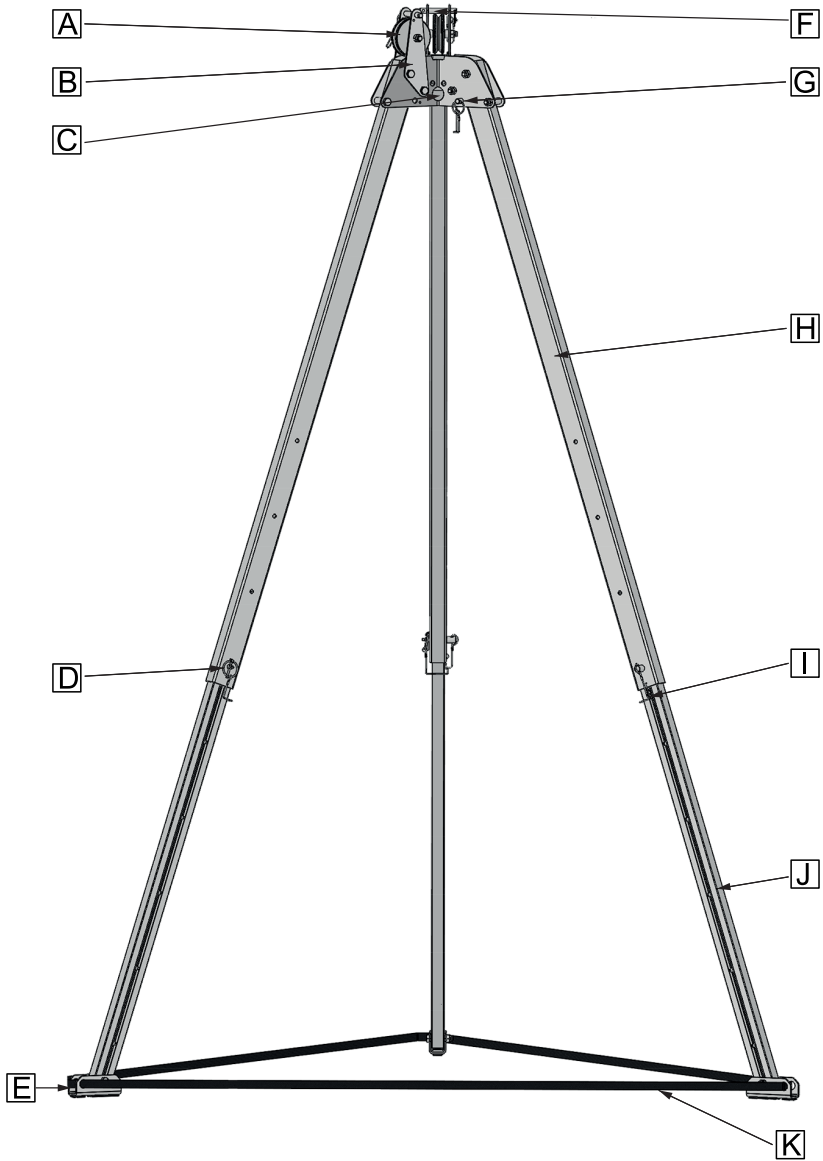

2

a

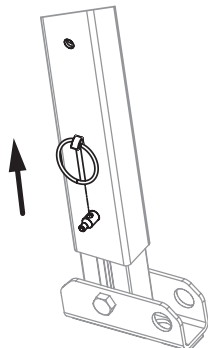

b

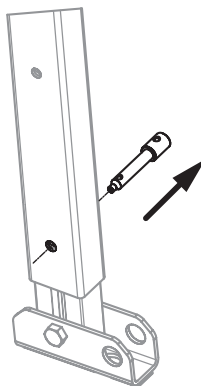

c

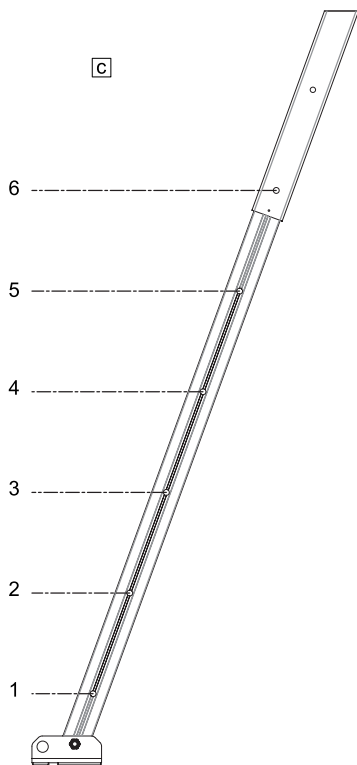

d

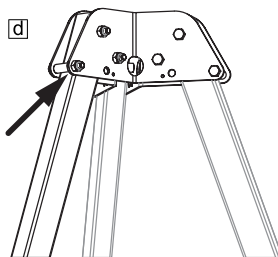

e

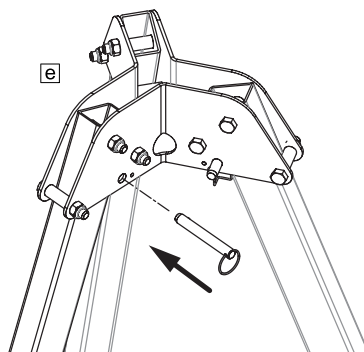

3

a



b

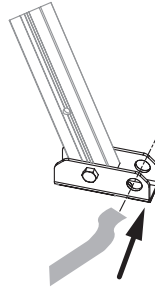

c



4

a

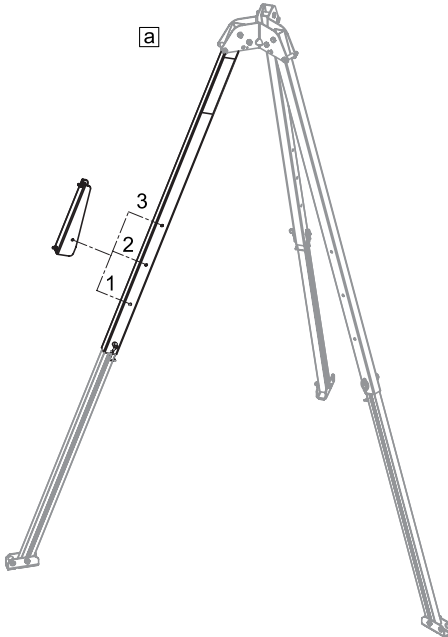

b

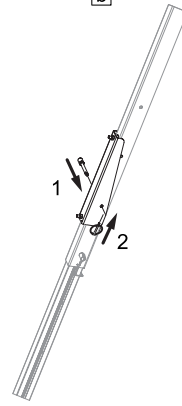

5

a

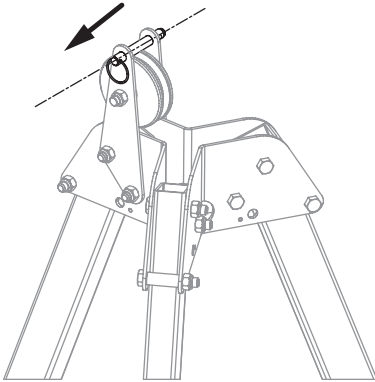

b

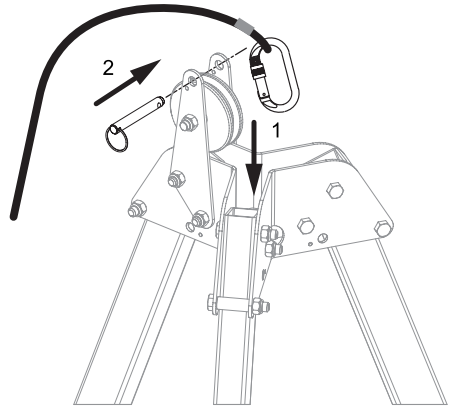

6

a

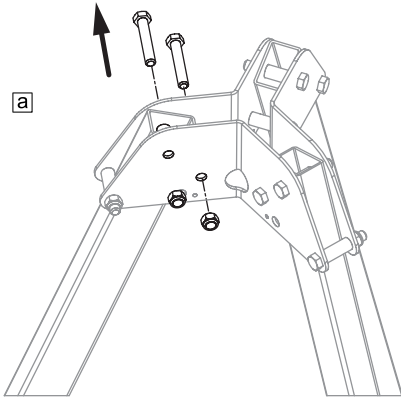

b

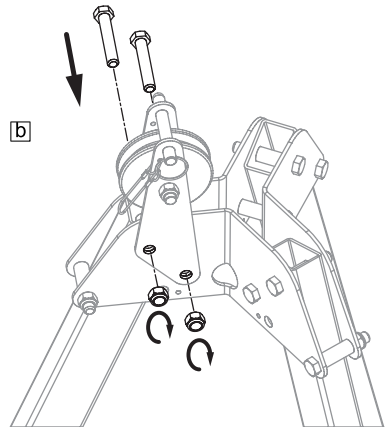

7

a

Tractel
 TRACTEL S.A.S.
 RD619 Saint-Hilaire-sous-Romilly
 B.P. 38 - F-10102 FRANCE

h i

aa

caRoRo™ TS

blocfor™ 20R/30R

EN 795 B
 TS 16415

EN 1496 B
 EN 360

EN 1496 A
 EN 1496 A

blocfor™ 20R/30R

EN 1496 B
 EN 360

caRoRo™ TS

EN 1496 A

2006/42

148845, n°903, 10-17

b

Tractel

b: blocpode hc:

c: EN 795-B:2012 d: 10000X

TS16415:2013 w: 150kg

g: AAOFNNNNN px: 2

e: 0082 f: AA/SS

Made in France

o: 12kN 150kg

h:

o: 12kN 150kg

hc:

c: 2006/42/CE

Technical specifications

Table 1 – Dimensions

Position	Height with pulley	Height without pulley	Height under head	Inside spacing of the feet	Maximum diameter of the hole in the ground
Position 1	1.78 m	1.66 m	1.53 m	1.03 m	1.2 m
Position 2	1.97 m	1.85 m	1.72 m	1.14 m	1.33 m
Position 3	2.16 m	2.04 m	1.91 m	1.25 m	1.46 m
Position 4	2.35 m	2.23 m	2.1 m	1.36 m	1.59 m
Position 5	2.54 m	2.42 m	2.29 m	1.47 m	1.72 m
Position 6	2.73 m	2.61 m	2.48 m	1.58 m	1.85 m

Table 2 – Tracpode packages

Code	Name	Tracpode package
273739	tracpode 150 kg	-
273749	tracpode 150 kg + 1 PPE pulley kit	-
273759	tracpode 150 kg + 1 lifting pulley kit	tracpode 273739 +1 lifting pulley kit
273769	tracpode 150 kg + 2 PPE pulley kits	-
273779	tracpode 150 kg + 1 PPE kit +1 lifting pulley kit	tracpode 273749 +1 lifting pulley kit
273789	tracpode 150 kg + 2 PPE kit +1 lifting pulley kit	tracpode 273769 +1 lifting pulley kit

 **IMPORTANT:** the tracpode may be used as a temporary anchor point (EN 795-B: 2012), which can be fitted with fall-arrest systems (conforming with EN 363:2002), rescue lifting devices (conforming with EN 1496:2017 type A or B), and devices which allow working while suspended from a rope in accordance with directive 2001/45/EC.

If the tracpode is used as a system for lifting loads, in accordance with directive 2006/42/EC, it must not be used simultaneously as a temporary anchor point.

The tracpode is a CE-marked anchor point covered by the PPE directive. The certificate of conformity issued by the APAVE certification body covers its use in accordance with the requirements stated in standard EN 795:2012 and TS16415:2013.

The certificate of conformity with regard to PPE issued by the APAVE certification body excludes applications associated with other directives. These other products require, depending on what they are used for, a declaration of conformity with:

- Standard EN 1496:2017, rescue lifting systems.
- Directive 2001/45/EC, devices which allow working while suspended from a rope (rope access work).
- Directive 2006/42/EC, CE-marked lifting application.

1. General warning

1. Before using a tracpode, and to ensure that the equipment is used safely and effectively, it is essential that the user reads and understands the information given in the manual supplied by TRACTEL SAS. This manual should be available

at all times to all users. Additional copies can be supplied on request.

2. Before using this safety device, it is essential that users receive training in how to use it. Check the condition of all associated equipment and make sure that there is sufficient clearance below the person in the event of a fall.
3. The tracpode must only be used by trained and competent personnel, or under the supervision of trained and competent personnel.
4. Any tracpode which does not appear to be in good condition or which has already served to arrest a fall should be checked, along with all its associated equipment, by TRACTEL SAS or by a qualified and competent technician who must provide written authorisation for the continued use of the system. It is advisable to carry out a visual inspection prior to each use.
5. The equipment should not undergo any modification or addition without prior written approval from TRACTEL SAS. The equipment must be transported and stored in its original packaging.
6. If a periodic inspection has not been performed on the tracpode during the previous 12 months or it has served to arrest a fall then it must not be used. It can only be used again after a new periodic inspection has been carried out by an approved and competent technician who can authorise its use in writing. In the absence of these inspections and authorisations, the tracpode shall be deemed unfit for use and destroyed.

7. The trapode is a fall-arresting anchor point which can arrest the fall of two persons, each with a maximum mass of 150 kg.
8. If the mass of the operator plus the mass of his/her equipment and tools is between 100 kg and 150 kg, you must ensure that this total mass (operator + equipment + tools) does not exceed the working load limit of each of the components of the fall-arrest system.
9. This equipment is suitable for use on an open-air site and within a temperature range of -40°C to +60°C. Avoid any contact with sharp edges, rough surfaces and chemical substances.
10. If you are responsible for assigning the equipment to an employee or similar person, ensure that you comply with the applicable health and safety at work regulations.
11. The operator must be physically and mentally fit when using this equipment. In case of doubt, check with his/her doctor or with the occupational physician. Pregnant women are prohibited from using the equipment.
12. The equipment must not be used beyond its limits or in any situation other than that for which it has been designed: see "4. Functions and description".
13. It is advisable to personally allocate a trapode to each operator, especially if the operator is an employee.
14. Before using a trapode the user must ensure that each of its components is in good working order: safety system, locking system. When setting up, it is essential to ensure that the safety functions are not degraded in any way.
15. When using a fall-arrest system, it is essential to check, prior to each use, the clearance under the operator at the place of work, so that if the operator falls there is no risk of hitting the ground or any obstacle in his or her path (before the fall-arrest system halts their fall).
16. A fall-arrest harness is the only body-gripping device that is permitted for use in a fall-arrest system.
17. It is essential for the safety of the operator that the device or anchor point is correctly positioned and that work is carried out so as to minimise the risk of falls and the height at which the work is performed.
18. To ensure the safety of the operator, if the equipment is sold outside the primary country of intended sale, the dealer shall supply: an instruction manual and instructions regarding maintenance, periodic inspections and repair work, all of which shall be written in the language of the country in which the equipment shall be used.
19. It is essential for the safety of the operator that the user has checked that the fall-arrest system guarantees a fall-arrest tensile force of less than 6 kN.

 **NOTE**

For any special application, please contact TRACTEL®.

2. Definitions and pictograms

2.1. Definitions

"User": Person or department responsible for the management and safe use of the product described in the manual.

"Technician": Qualified person tasked with performing the maintenance operations described in and authorised by the manual. The technician is competent and familiar with the product.

"Operator": A person capable of using the product in the way it is intended to be used.

"PPE": Personal protective equipment providing protection against falls from height.

"Connector": A connecting element between components of a fall-arrest system. It is EN 362 compliant.

"Fall-arrest harness": A body-gripping harness designed to halt falls. It consists of straps and buckles. It has fall-arrest attachment points marked with an A if they can be used alone, or marked with A/2 if they are to be used in combination with another A/2 point. It is EN 361 compliant.

"Self-retracting fall arrester": A fall arrester with an automatic locking function and an automatic system which tensions and retracts the retractable lanyard.

"Retractable lanyard": A lifeline element which connects to a self-retracting fall arrester. It may take the form of metal cable, webbing or synthetic fibres, depending on the type of device.

"Working load limit": Maximum weight of the operator in appropriate workwear, equipped with the correct PPE, tools and the parts needed to perform the scheduled task.

"Fall-arrest system": A set of products comprising the following:

- Fall-arrest harness.
- Self-retracting fall arrester, or shock absorber, or mobile fall-prevention device with rigid belaying supports, or mobile fall-prevention device with flexible belaying supports.
- Anchoring.
- Linking component.

"Fall-arrest system component": Generic term defining one of the following:

- Fall-arrest harness.
- Self-retracting fall arrester, or shock absorber, or mobile fall-prevention device with rigid belaying supports, or mobile fall-prevention device with flexible belaying supports.
- Anchoring.
- Linking component.

2.2. Pictograms

 **DANGER**: Placed at the beginning of the line, refers to instructions whose purpose is to avoid injury to persons, including death, serious or minor injuries, and damage to the environment.

 **IMPORTANT**: Placed at the beginning of a line, refers to instructions whose purpose is to prevent an equipment failure from occurring or to avoid equipment being damaged in a context in which the life or health of the operator or of others is not directly endangered, and/or in which damage to the environment is unlikely.

 **NOTE** Placed at the beginning of a line, refers to instructions whose purpose is to ensure the effectiveness or the suitability of an installation, of how it is used or of maintenance operations.

3. Conditions of use

Checks before use:

- Check the tracpode's feet and the rubber pads fitted to them. These pads provide the contact with the ground and their grip secures the tracpode if it is used without the leg strap. If the feet or pads are worn, torn or detached or if the slightest defect is visible then the tracpode should not be used.
- Check visually the condition of the strap, the stitching and the threads: they must not show any signs of abrasion, fraying, burns or cuts.
- Check the telescopic feet which slide into the legs: they must not be deformed, corroded or cracked.
- Check all the pins: they must not be deformed or corroded.
- Check that each leg moves easily at its hinge point in the head: the tracpode should be easy to open out.
- Check the condition of the associated components: harnesses and connectors.
- Check the complete fall-arrest system.
- Check all leg brackets used with the tracpode: they must not be deformed, cracked or corroded.

If there is any doubt, withdraw the affected product from use.



IMPORTANT: All three telescopic feet must extend out of the leg by the same length. The tracpode must be placed on a horizontal surface.

4. Functions and description

- A – Pulley
- B – Pulley kit
- C – Anchor point
- D – Locking pin for height adjustment
- E – Articulated foot
- F – Cable guide pin
- G – Locking pin
- H – Leg
- I – Spring-loaded clips
- J – Telescopic foot
- K – Leg strap

Recommended use:

- The tracpode is an anchor point which complies with the requirements of standards EN 795B:2012 and TS16415:2013. This equipment may be used by a maximum of two operators protected by a fall-arrest system and wearing a fall-arrest harness.
- Temperature range: -40°C to 60°C
- The tracpode can be used to provide access to a confined space such as a well, storage silo, sewer, etc.
- Static load strength of the tracpode: 15 kN.

It is made of aluminium, which makes it easy to transport due to its light weight (21 kg).

The telescopic feet can be locked at any one of six positions to vary the height of the tracpode.



IMPORTANT: The tracpode has two specific anchor points which must only be used for PPE and not for load lifting equipment and another specific anchor point which must only be used for lifting loads and not for PPE, as indicated by the marking associated with the point (figure 7.b).

The tracpode provides a temporary anchor point, which complies with the requirements stated in standard EN 795B:2012 and can be fitted with:

- Fall-arrest devices which comply with the requirements stated in standard EN 363 (2002).
- Rescue lifting devices, EN 1496 type A or B (2017).
- Devices which allow working while suspended from a rope, in accordance with directive 2001/45/EC
- Maximum strength of the anchor point: 12 kN.



NOTE: The loads indicated are the maximum applicable values which must not under any circumstances be multiplied by the number of anchor points on the head or legs of the tracpode.

The feet are articulated and non-slip. A strap can be used to secure the three legs together once the adjustment of the tripod has been completed.

GB

This leg strap does not have to be used under certain conditions where the grip of the feet to the ground is good, and so long as the rubber pads are in good condition.

The trapode has a basic working configuration, and can also be fitted with a fall arrester from the blocfor™ range and/or a winch from the caRol™ range.

4.1. Blocfor™ 20R and Blocfor™ 30R recovery model fall-arrester

The device described in this section does not fall within the scope of CE marking for PPE as specified in EN 795:2012.

The blocfor™ R is a self-retracting fall arrester fitted with a rescue lifting device. It is attached vertically to one of the tripod's legs and is used to rescue, by raising or lowering, a fallen person. The working load limit for this device is 150 kg.

The cable moves freely when it winds out or in at normal speed as the operator moves, although there is always a gentle retraction force applied by a spring which acts on the drum around which the lanyard is wound.

If the event of a fall, the operator's descent is halted by the engagement of the device's safety pawls. The blocfor™ 20R and 30R devices have a manual winch, which lets the rescuer raise or lower the operator after a fall. The winching function can be engaged or disengaged. The winching is performed by rotating a winder with a fold-down handle, coupled with an automatic brake. By pressing on the red locking button, the winder becomes operational and can be used to wind in or wind out the cable.

The blocfor™ 20R has a cable length of 18 m and the blocfor™ 30R a cable length of 30 m. Both models have two handles on the housing for handling the unit.

A leg bracket, code 196788, is used to secure the blocfor™ 20R and 30R to one of the trapode's legs. The blocfor™ R devices are not suitable for the handling or securing of loads.

 **NOTE:** The winch of the blocfor™ "R" must not be used to raise or lower a person (its winching function does not satisfy standard EN 1808: 1999) except when rescuing a person (standard EN 1496 B) i.e. by raising or lowering a person during a rescue operation. A "rescue" should be understood to be a one-off operation which is not repeated.

4.2. CaRol™ winch rescue lifting device

The device described in this section does not fall within the scope of CE marking for PPE as specified in EN 795:2012.

The caRol™ TS manual drum winch can be used for the rescue lifting of personnel. It offers a high degree of safety in use since it features two independent braking devices. A leg bracket, code 196798, is used to secure the caRol™ 20-m winch and the caRol™ 30-m winch to one of the trapode's legs.

 **NOTE:** The winch of the caRol™ must not be used to lower or raise a person (this winch does not satisfy standard EN 1808: 1999) except when rescuing a person (standard EN 1496 A) i.e. by raising a person to effect a rescue.

4.3. CaRol™ winch load lifting device

The device described in this section does not fall within the scope of CE marking for PPE as specified in EN 795:2012.

 **IMPORTANT:** This section is only valid for lifting loads.

The anchor point for lifting complies with the machinery directive 2006/42/EEC:

- Maximum load supported by leg-mounted device: 250 kg (WLL).
- Maximum load supported by anchor point on head: 500 kg (WLL).
- The webbing straps must be used between the feet when lifting loads between 250-500kg.

If the ground is in good condition and stable, such as concrete, tarmac, floor tiles, etc. and so long as the feet and pads are in good condition (refer to the checks before use) then the trapode can be used without its leg strap fitted so long as the maximum load under the head is 250 kg.

The anchor point for lifting personnel complies with the machinery directive 2006/42/EEC – "lifting persons" amendment in accordance with the requirements of standard EN 1808, suspended structures § 9.3.

 **NOTE:** Any user who wants to create a complete personnel lifting system (cradle + winch + anchoring structure) which complies with EN 1808 must conduct a comprehensive risk assessment and have the solution validated by a competent organisation.

The caRol™ TS manual drum winch can be used to lift loads. It offers a high degree of safety in use since it features two independent braking devices. A leg

bracket, code 196798, is used to secure the caRoI™ 20-m winch and the caRoI™ 30-m winch to one of the trapcode's legs.

 **NOTE:** The caRoI™ winch can be used independently to manoeuvre a load (directive 2006/42/EEC).

5. Prohibited use

The following are strictly prohibited:

- installing or using a trapcode without being authorised, trained and recognised as being competent to use the device or, for anyone not meeting these requirements, without being supervised by a person who is authorised, trained and recognised as being competent to use the device.
- using a trapcode if any of its markings are not legible.
- installing or using a trapcode on which the preliminary checks have not been carried out.
- using a trapcode on which a periodic inspection has not been performed during the previous 12 months by a technician capable of authorising its continued use in writing.
- using a trapcode in any way that contradicts the information given in section "15. Service life".
- the use of a trapcode by a person whose total mass, including equipment and tools, exceeds 150 kg.
- using a trapcode to support a load of between 100 kg and 150 kg (total mass of the operator, his/her equipment and tools) if any component of the fall-arrest system has a lower working load limit.
- using a trapcode if it has been used to arrest a person's fall.
- using a trapcode as a means of maintaining the position of a person at a place of work.
- using a trapcode in a highly corrosive or explosive atmosphere.
- using a trapcode outside the temperature range specified in this manual.
- using a trapcode if the clearance below the person is not sufficient in the event of a fall.
- using a trapcode if any of the operators are not in good physical condition.
- the use of a trapcode by a pregnant woman.
- using a trapcode if the safety function provided by any of the associated items is affected by the safety function of another item or interferes with it.
- performing any repair or maintenance operations on a trapcode without first having been trained and qualified, in writing, by TRACTEL®.
- using a trapcode if it is not complete, if it has previously been dismantled and reassembled or if components have been replaced by a person not authorised by TRACTEL®.
- securing a trapcode using any means other than that described in this manual.

- using a trapcode as a fall protection system for more than 2 people.
- anchoring a trapcode to a supporting structure whose load bearing capacity is less than 13 kN, or which may be assumed to be less than 13 kN.

6. Installation

6.1. Setting up the trapcode

1. Place the trapcode on the ground.
2. Remove the trapcode's locking pins for height adjustment (figures 2.a and 2.b).
3. Adjust the length of the legs to suit the work to be performed and the space available (figure 2.c).
4. Push the locking pins into place to lock the telescopic feet (into one of the 6 possible adjustment positions) and secure them with the spring-loaded clips (figures 2.a and 2.b).

 **NOTE:** Never use the 7th hole when setting the height of the trapcode; this hole should only be used for attaching a leg bracket (fitted with a blocfor™ or caRoI™) to the trapcode. In any case, the height adjustment locking pin should not fit into this 7th hole since its diameter is smaller.

5. Pick up the trapcode and stand it vertically.
6. Spread out the trapcode's three legs: check that the top of the legs butts against the spacer bushes fitted to the head (figure 2.d).
7. Push the three locking pins, each fitted with a spring-loaded ball bearing, all the way through the pairs of holes in the head to lock the legs (figure 2.e).
8. The trapcode is now locked in its working configuration.

 **NOTE:** If there is any doubt about the quality or strength of the ground on which the feet stand then it is essential to fit the leg strap.

6.2. Fitting the strap

The strap which secures the trapcode's legs must be fitted in the following cases:

- If the ground is slippery.
- If the ground is soft or loose.
- If the load supported is greater than 250 kg.

 **NOTE:** If the ground is loose or soft, place under each foot a plate with sufficient strength to provide a stable support surface and to prevent the trapcode's feet sinking into the ground.

1. Once the trapcode is locked in its working configuration (figure 3.a):

2. Push the free end of the strap through the hole in each of the tracpode's three feet (figure 3.b).
3. Then run this free end through the metal buckle fitted to the other end of the strap.
4. Apply a slight tension to the strap; however, make sure that the tops of the legs still butt against the spacer bushes at the head of the tracpode.
5. The tracpode can be folded up with the strap in place (figure 3.c).

For some operations the tracpode can be secured to the ground - in this case, use pins or anchor fastenings fitted through the holes in the soles of the tracpode's feet.

6.3. Fitting a leg bracket to one of the tracpode's legs

 **NOTE:** Two different systems may be fitted to the tracpode:

- blocfor™ 20R/30R with dedicated leg bracket.
 - caRol™ 20/30m with dedicated leg bracket.
1. Once the tracpode is in place and in its working configuration:
 2. Remove the locking pin from the leg bracket before fitting it to the upper section of the leg (figure 4.a).
 3. Align the hole in the leg bracket with one of the three possible holes you wish to use on the leg (figure 4.a).
 4. Attach the leg bracket using the locking pin and secure it with its spring-loaded clip (figure 4.b).

 **NOTE:** both of these systems must be used in conjunction with a cable guide pulley on the head of the tracpode.

6.4. Fitting the cable around the cable guide pulley

1. Remove the cable guide pin (figure 5.a).
2. Run the cable over the pulley and then down through the centre of the tracpode's head (figure 5.b).
3. Fit the cable guide pin to prevent the cable jumping off the pulley (figure 5.b).

The tracpode may be delivered without a pulley. Before using a blocfor™ 20R or 30R or a caRol, mounted on a leg using their dedicated bracket, it is essential to fit a pulley to the upper part of the tracpode's head. One pulley kit, code 196808, is required for this operation and up to three pulleys can be fitted. The pulley kits can be fitted above any of the tracpode's legs.

A pulley must only be fitted by a competent technician who has read and understood the assembly instruction described in the manual.

6.5. Fitting the pulley

1. Unscrew the two M12 nuts using a 19 mm spanner and remove the 2 bolts (figure 6.a).
2. Line up the holes in the pulley support plates with those in the head of the tracpode (figure 6.b).
3. Fit the 2 bolts supplied with the kit (75 mm long) making sure that you refit the two original spacer bushes between the pulley supports.
4. Screw on and then tighten the two nuts.
5. Tighten these two pulley fasteners and the two nuts on the pulley's spindle (figure 6.b) to a tightening torque of 34 N.m.

6.6. Fitting a fall arrester to the head of the tracpode

The head of the tracpode provides three anchor points. Testing has determined that it is capable of providing protection in the event of two operators falling at the same time. The two fall-arrest systems **MUST NOT** be attached to the same anchor point. When using devices which allow working while suspended from a rope, the anchoring used to suspend personnel must be separate from the anchoring used for fall arresting. Wherever possible, the anchor point shall be located at a height of between 1.5 and 2 metres above the operator's feet. The connection to the anchor point must be made using an EN 362 connector. For details about connecting the fall-arrest system to the fall-arrest harness, refer to the manual for the PPE used.

 **DANGER:** Before and during use, you must have a plan in place for the effective and safe rescue of the fallen person which shall take not more than 15 minutes. Any period longer than this will endanger the person.

6.7. Fitting a load lifting device to the head of the tracpode

The device described in this section does not fall within the scope of CE marking for PPE as specified in EN 795:2012.

 **IMPORTANT:** section only valid for the lifting of loads. The anchor point for lifting conforms with the machinery directive, 2006/42/EEC.

The head of the tracpode is fitted with three anchor points. Testing has determined that the tracpode can support a total load of 500 kg. The attachment to the anchor point must be made using an accessory which complies with the requirements stated in the machinery directive, and which is capable of supporting the load concerned.

 **NOTE:** For any load greater than 250 kg, the legs of the trapcode can be used as an anchor point. The user must attach the load to the head of the trapcode and must use the leg strap to secure the base of the three legs. In all cases, the trapcode cannot be used to support a total load of more than 500 kg.



Before and during use, you must have a plan in place for the effective and safe rescue of the fallen person which shall take not more than 15 minutes. Any period longer than this will endanger the person.

7. Components and materials

- Leg tubes: anodised aluminium.
- Head, feet, pulley support, pins, spacer bushes, fastenings: galvanised steel.
- Strap: polypropylene.
- Pulley: aluminium
- Pulley spindle: stainless steel

8. Associated equipment

- Fall arrest system (EN 363);
- Fall arrest system (EN 353-1/2 – EN 355 – EN 360).
- Anchor point (EN 795).
- Connector (EN 362).
- Full body (fall arrest) harness (EN 361).
- Rescue lift device (EN 1496 A or B).

Before using a fall arrest system, check that each of the components is usable and in good working order.

9. Maintenance and storage

If a trapcode is dirty it must be washed with clean, cold water, if necessary using a detergent for delicate fabrics, and using a synthetic brush.

If a trapcode becomes wet during use or as a result of washing, it must be left to dry naturally away from direct sunlight and from any source of heat.

Before transporting and placing in storage, wrap the equipment in packaging that will keep out moisture and protect against any damage (direct heat sources, chemicals, UV, etc.).

Oil the pins regularly.

Check that the structure is in good condition: aluminium legs, steel head not deformed or twisted, pins not bent or corroded, locking pin with spring-loaded ball bearing operating correctly.

For details about the accessories, refer to the manual specific to the associated products.

10. Equipment compliance

TRACTEL SAS RD 619 – Saint-Hilaire-sous-Romilly – F-10102 Romilly-sur-Seine, France, hereby declares that the safety equipment described in this manual:

- complies with the provisions of European Directive 89/686/EEC of December 1989,
- is identical to the PPE that was inspected for CE compliance by APAVE SUDEUROPE SAS – CS 60193 – 13322 Marseille – France, identified under the number 0082, which issued type certification after conducting testing in accordance with standards EN 795 B (2012) and TS 16415 (2013).
- is subject to the procedure referred to in Art. 11B of Directive 89/686/EEC, under the control of a notified body: APAVE SUDEUROPE SAS – CS 60193 – 13322 Marseille – France, identified under the number 0082.

11. Marking

The label on each trapcode indicates:

- a. The trade name: TRACTEL®.
- b. The name of the product,
- c. The reference standard followed by the year of application,
- d. The product reference, e.g. 010642.
- e. The CE logo followed by the number 0082, the identification number of the notified body responsible for production monitoring,
- f. The batch number,
- g. The serial number,
- h. A pictogram indicating that the manual must be read before using the device,
- o. The minimum breaking strength of the anchoring device.
- p: number of people: 2 persons maximum.
- w. Working load limit.
- aa. Date of the next periodic inspection.

Label bonded to one of the trapcode's feet: refer to figure 7.a.

Laser marking on the head of the tracpode: refer to figure 7.b.

12. Periodic inspection and repair

An annual periodic inspection is mandatory, but depending on the frequency of use, environmental conditions and regulations of the company or the country of use, periodic inspections may be more frequent.

Periodic inspections shall be carried out by an approved and competent technician, and in accordance with the manufacturer's inspection procedures reproduced in the "Verification procedures for TRACTEL® PPE" file.

Verification of the legibility of the markings on the product is an integral part of the periodic inspection.

On completion of the periodic inspection, the return to service must be indicated in writing by the authorised and competent technician who carried out the inspection. This return to service must be recorded on the inspection record in the middle of this manual. This inspection record should be retained throughout the product's service life, up until it is deemed unfit for service.

After arresting a fall, this product must undergo a periodic inspection as described in this manual. The product's textile components must be replaced, even though they may not show any visible deterioration.

13. Service life

TRACTEL® textile PPE such as harnesses, lanyards, ropes and shock absorbers, TRACTEL® mechanical PPE such as stopcable™ and stopfor™ fall arresters, blocfor™ self-retracting fall arresters and TRACTEL® lifelines can be used on condition that, from their date of manufacture onwards, they are:

- used normally, in accordance with the recommendations given in this manual.
- inspected periodically at least once a year by an approved and competent technician. On completion of this periodic inspection, it must be certified in writing that the PPE is fit to be returned to service.
- stored and transported in strict compliance with the conditions indicated in this manual.

14. Disposal

When disposing of the product, all components must be recycled by firstly sorting them into metallic and synthetic materials. These materials must be recycled by specialist organisations. During disposal, dismantling in order to separate the components should be undertaken by a suitably trained person.

Spécifications techniques

Tableau 1 – Dimensions

Position	Hauteur avec poulie	Hauteur sans poulie	Hauteur sous tête	Écartement intérieur des pieds	Diamètre maxi du trou au sol
Position 1	1,78 m	1,66 m	1,53 m	1,03 m	1,2 m
Position 2	1,97 m	1,85 m	1,72 m	1,14 m	1,33 m
Position 3	2,16 m	2,04 m	1,91 m	1,25 m	1,46 m
Position 4	2,35 m	2,23 m	2,1 m	1,36 m	1,59 m
Position 5	2,54 m	2,42 m	2,29 m	1,47 m	1,72 m
Position 6	2,73 m	2,61 m	2,48 m	1,58 m	1,85 m

Tableau 2 – Compositions tracpode

Code	Désignation	Composition tracpode
273739	tracpode 150 kg	-
273749	tracpode 150 kg + 1 kit poulie EPI	-
273759	tracpode 150 kg + 1 kit poulie levage	composé du tracpode 273739 + 1 kit poulie levage
273769	tracpode 150 kg + 2 kit poulie EPI	-
273779	tracpode 150 kg + 1 kit EPI + 1 kit poulie levage	composé du tracpode 273749 + 1 kit poulie levage
273789	tracpode 150 kg + 2 kit EPI + 1 kit poulie levage	composé du tracpode 273769 + 1 kit poulie levage

 **IMPORTANT:** le tracpode peut être utilisé comme point d'ancrage temporaire (EN795-B: 2012), pouvant recevoir des systèmes d'arrêt des chutes conformes à l'EN363:2002, des dispositifs de sauvetage par élévation conformes à l'EN1496:2017 type A ou B, des dispositifs de travail en suspension sur corde conformes à la directive 2001/45/CE.

En cas d'utilisation comme système de levage de charge conforme à la directive 2006/42/CE, il ne doit pas être utilisé simultanément comme point d'ancrage temporaire.

Le tracpode est un point d'ancrage CE couvert par la directive EPI. Le certificat de conformité délivré par l'APAVE couvre son utilisation conformément aux exigences de la norme EN 795:2012 et TS16415:2013. Le certificat de conformité EPI délivré par l'APAVE exclue les applications associées aux autres directives. Ces autres produits font l'objet en fonction de leur utilisation d'une déclaration de conformité à la:

- Norme EN1496:2017, système de sauvetage par élévation.
- Directive 2001/45/CE, dispositifs de travail en suspension sur corde.
- Directive 2006/42/CE, application CE levage.

1. Consignes prioritaires

1. Avant d'utiliser un tracpode, il est indispensable pour la sécurité d'emploi du matériel et son efficacité que l'utilisateur lise et comprenne les informations dans la notice fournie par TRACTEL SAS. Cette notice doit être conservée à disposition de tout utilisateur. Des exemplaires supplémentaires peuvent être fournis sur demande.

2. Avant d'utiliser ce matériel de sécurité il est indispensable d'avoir reçu une formation à son emploi. Vérifier l'état des équipements associés et assurez-vous que le tirant d'air est suffisant.
3. Le tracpode ne peut être utilisé que par un seul opérateur formé et compétent ou par un opérateur sous la surveillance d'un utilisateur.
4. Si un tracpode n'est pas en bon état apparent ou s'il a servi à l'arrêt d'une chute, l'ensemble de l'équipement doit être vérifié par TRACTEL SAS ou par un technicien habilité et compétent qui doit autoriser par écrit la réutilisation du système. Un contrôle visuel avant chaque utilisation est recommandé.
5. Toute modification ou adjonction à l'équipement ne peut se faire sans l'accord préalable écrit de TRACTEL SAS. L'équipement doit être transporté et stocké dans son emballage d'origine.
6. Tout tracpode n'ayant pas fait l'objet d'un examen périodique au cours des douze derniers mois ou ayant arrêté une chute, ne doit pas être utilisé. Il ne pourra être utilisé de nouveau qu'après un nouvel examen périodique réalisé par un technicien habilité et compétent qui autorisera par écrit son utilisation. À défaut de ces examens et autorisation, le tracpode sera réformé et détruit.
7. Le tracpode est un point d'ancrage antichute pouvant retenir la chute de deux personnes de 150 kg maximum chacun. La charge maximale d'utilisation est de 150 kg pour le tracpode.
8. Si la masse de l'opérateur augmentée de la masse de son équipement et de son outillage est comprise entre 100 kg et 150 kg, il est impératif de s'assurer

que cette masse totale (opérateur + équipement + outillage) n'excède pas la charge maximale d'utilisation de chacun des éléments constituant le système d'arrêt des chutes.

9. Cet équipement convient pour une utilisation sur chantier à l'air libre et pour une plage de température comprise entre -40°C et +60°C. Éviter tout contact avec des arêtes vives, des surfaces abrasives, des produits chimiques.
10. Si vous devez confier le matériel à un personnel salarié ou assimilé, conformez-vous à la réglementation du travail applicable.
11. L'opérateur doit être en pleine forme physique et psychologique lors de l'utilisation de cet équipement. En cas de doute, consulter son médecin ou le médecin du travail. Interdit aux femmes enceintes.
12. L'équipement ne doit pas être utilisé au-delà de ses limites, ou dans toute autre situation que celle pour laquelle il est prévu: cf. «4. Fonctions et description».
13. Il est recommandé d'attribuer personnellement le trapode à chaque opérateur, notamment s'il s'agit de personnel salarié.
14. Avant l'utilisation d'un trapode, l'opérateur doit s'assurer que chacun des composants est en bon état de fonctionnement: système de sécurité, verrouillage. Lors de la mise en place, il ne doit pas y avoir de dégradation des fonctions de sécurité.
15. Dans un système d'arrêt des chutes, il est essentiel de vérifier l'espace libre sous l'opérateur sur le lieu de travail avant chaque utilisation, de manière qu'en cas de chute il n'y ait pas de risque de collision avec le sol ni présence d'un obstacle sur la trajectoire de la chute.
16. Un harnais d'antichute est le seul dispositif de préhension du corps qu'il est permis d'utiliser dans un système d'arrêt des chutes.
17. Il est essentiel pour la sécurité de l'opérateur que le dispositif ou le point d'ancrage soit correctement positionné et que le travail soit effectué de manière à réduire au minimum le risque de chutes ainsi que sa hauteur.
18. Pour la sécurité de l'opérateur, si le produit est revendu hors du premier pays de destination, le revendeur doit fournir: un mode d'emploi, des instructions pour l'entretien, pour les examens périodiques et les réparations, rédigés dans la langue du pays d'utilisation du produit.
19. Il est essentiel pour la sécurité de l'opérateur, que l'utilisateur se soit assuré que le système d'arrêt des chutes garantit un effort d'arrêt de la chute inférieur à 6 kN.

NOTE

Pour toute application spéciale, n'hésitez pas à vous adresser à TRACTEL®.

2. Définitions et pictogrammes

2.1. Définitions

« **Utilisateur** »: Personne ou service responsable de la gestion et de la sécurité d'utilisation du produit décrit dans le manuel.

« **Technicien** »: Personne qualifiée, en charge des opérations de maintenance décrites et permises à l'utilisateur par le manuel, qui est compétente et familière avec le produit.

« **Opérateur** »: Personne opérant dans l'utilisation du produit conformément à la destination de celui-ci.

« **EPI** »: Équipements de protection individuelle contre les chutes de hauteur.

« **Connecteur** »: Élément de connexion entre composants d'un système d'arrêt des chutes. Il est conforme à la norme EN 362.

« **Harnais d'antichute** »: Dispositif de préhension du corps destiné à arrêter les chutes. Il est constitué de sangles et bouclerie. Il comporte des points d'accrochage antichute marqués d'un A s'ils peuvent être utilisés seuls, ou marqués d'un A/2 s'ils doivent être utilisés en combinaison avec un autre point A/2. Il est conforme à la norme EN 361.

« **Antichute à rappel automatique** »: Antichute avec une fonction de blocage automatique et un système automatique de tension et de rappel pour la longe rétractable.

« **Longe rétractable** »: Élément de connexion d'un antichute à rappel automatique. Elle peut être en câble métallique, en sangle ou en fibres synthétiques selon le type d'appareil.

« **Charge maximale d'utilisation** »: Masse maximale de l'opérateur habillé, équipé de ses EPI, de sa tenue de travail, de son outillage et des composants dont il a besoin pour faire son intervention.

« **Système d'arrêt des chutes** »: Ensemble composé des éléments suivants:

- Harnais d'antichute.
- Antichute à rappel automatique ou absorbeur d'énergie ou antichute mobile sur support

d'assurage rigide ou antichute mobile sur support d'assurage flexible.

- Ancrage.
- Élément de liaison.

« **Élément du système d'arrêt des chutes** »: Terme générique définissant l'un des éléments suivants:

- Harnais d'antichute.
- Antichute à rappel automatique ou absorbeur d'énergie ou antichute mobile sur support d'assurage rigide ou antichute mobile sur support d'assurage flexible.
- Ancrage.
- Élément de liaison.

2.2. Pictogrammes

 **DANGER:** Placé en début de ligne, désigne des instructions destinées à éviter des dommages aux personnes, notamment les blessures mortelles, graves ou légères, ainsi que les dommages à l'environnement.

 **IMPORTANT:** Placé en début de ligne, désigne des instructions destinées à éviter une défaillance ou un dommage des équipements, mais ne mettant pas directement en danger la vie ou la santé de l'opérateur ou celles d'autres personnes, et/ou n'étant pas susceptible de causer de dommage à l'environnement.

 **NOTE:** Placé en début de ligne, désigne des instructions destinées à assurer l'efficacité ou la commodité d'une installation, d'une utilisation ou d'une opération de maintenance.

3. Conditions d'utilisation

Vérification avant utilisation:

- Vérifier les pieds avec des patins en caoutchouc sous les pieds du tracpode: ils sont en contact avec le sol et garantissent la tenue, l'adhérence des pieds du tracpode s'il est utilisé sans sangle. Si les pieds sont usés, arrachés, décollés, s'ils présentent le moindre défaut visuel, il ne faut pas utiliser le tracpode.
- Vérifier visuellement l'état de la sangle, des coutures, les fils de couture: ils ne doivent pas présenter de traces d'abrasion, d'effilochage, de brûlures, de coupures.
- Vérifier les tubes de pieds télescopiques: ils ne doivent pas être déformés, corrodés, fissurés.
- Vérifier l'ensemble des broches, elles ne doivent pas être déformées, corrodées.
- Vérifier la rotation des tubes de pieds autour des vis d'articulation: ouverture facile du tracpode.
- Vérifier l'état des composants associés harnais et connecteurs.
- Vérifier le système d'arrêt des chutes complet.

- Vérifier l'ensemble des consoles fixées sur le trépied: elles ne doivent pas être déformées, fissurés, corrodées.

En cas de doute, retirer immédiatement tout produit de la circulation.



IMPORTANT: Les trois pieds doivent être réglés à la même longueur et le tracpode doit être obligatoirement positionné sur un plan horizontal.

4. Fonctions et description

- A – Poulie
- B – Kit poulie
- C – Point d'ancrage
- D – Broche de réglage de hauteur
- E – Pied articulé
- F – Broche anti-saut de câble
- G – Broche de blocage
- H – Jambe
- I – Goupille clips
- J – Pied télescopique
- K – Sangle

Recommandations d'utilisations:

- Le tracpode est un point d'ancrage conforme aux normes EN795B:2012 et TS16415:2013. Cet équipement peut être utilisé par deux personnes maximum équipées de système antichute et d'harnais antichute.
- Température d'utilisation: -40°C à 60°C
- Le tracpode permet d'accéder à un espace confiné, puits, silo, égouts, etc.
- Résistance statique du tracpode: 15 kN.

Il est fabriqué en aluminium, ainsi son faible poids (21 kg) facilite le transport.

La hauteur du tracpode peut varier grâce à six positions de réglage des tubes télescopiques.



IMPORTANT: Le tracpode est composé de deux points d'ancrage spécifique qui doivent être utilisés uniquement pour un EPI et non pour un équipement de levage et d'un point d'ancrage spécifique qui doit être utilisé uniquement pour le levage de charge et non pour un EPI selon le marquage associé au point (figure 7.b).

Point d'ancrage temporaire conforme aux exigences de la norme EN795B:2012 pouvant recevoir:

- Des antichutes conformes aux exigences de la norme EN 363 (2002).
- Des dispositifs de sauvetage par élévation EN 1496 type A ou B (2017).
- Des dispositifs de travail en suspension sur corde conformes à la directive 2001/45/CE
- Résistance maximale point d'ancrage: 12 kN.

 **NOTE:** Les charges indiquées sont des valeurs maximales applicables qui ne doivent en aucun cas être multipliées par le nombre de points d'ancrage situés sur la tête ou les jambes du trapode.

Les pieds sont articulés et antidérapants. Une sangle bride les trois jambes une fois le réglage du trépied terminé.

Cette sangle peut ne pas être utilisée dans des conditions particulières d'adhérence des pieds au sol et de bon état des patins caoutchouc.

Le trapode possède une configuration de base à laquelle on peut ajouter les antichutes de la gamme blocfor™ et/ou les treuils de la gamme caRoI™.

4.1. Antichute Récupérateur blocfor™ 20R et blocfor™ 30R

Paragraphe 4.1, non couvert par le CE EPI EN795:2012.

Le blocfor™ R est un antichute à rappel automatique équipé d'un dispositif de sauvetage par élévation. Il est utilisé à la verticale fixé sur un pied du tripode pour l'évacuation, vers le haut ou le bas, d'une personne ayant chuté. La charge maximale d'utilisation de cet appareil est de 150 kg.

Le mouvement du câble est libre à vitesse normale de l'opérateur, mais soumis en permanence à une légère force de rappel due à un ressort qui actionne un tambour sur lequel est enroulée la longe.

En cas de chute, l'opérateur est stoppé par l'enclenchement des cliquets de sécurité. Les blocfor™ 20R et 30R sont dotés d'un treuil manuel, permettant au sauveteur de remonter ou de descendre l'opérateur après une chute. L'emploi de ce dispositif est débrayable. Son fonctionnement est assuré par une manivelle à poignée escamotable, couplée à un frein automatique. En appuyant sur le bouton rouge de verrouillage, la manivelle entre en service et permet ainsi, l'enroulement ou le déroulement du câble.

Le blocfor™ 20R a une capacité de câble de 18 m et le blocfor™ 30R de 30 m. Ils sont équipés de deux poignées facilitant leur manutention.

Une console code 196788 permet de fixer le blocfor™ 20R et 30R sur l'une des jambes du trapode. Les blocfor™ R ne sont pas adaptés pour la manipulation et la sécurisation de charge.

 **NOTE:** Le treuil du blocfor™ «R» ne doit pas être utilisé pour monter ou descendre une personne (sa fonction de treuil ne répond pas à la norme EN 1808 de 1999) sauf dans le cas du sauvetage par élévation d'une personne (norme EN 1496 B) c'est à dire pour

remonter ou descendre une personne durant une opération le sauvetage. Il faut prendre la notion de sauvetage comme une opération ponctuelle non répétitive.

4.2. Dispositif de sauvetage par élévation treuil caRoI™

Paragraphe 4.2, non couvert par le CE EPI EN795:2012.

Le treuil à tambour manuel caRoI™ TS permet d'assurer le sauvetage par élévation de personnel. Il présente une grande sécurité d'utilisation grâce à deux dispositifs de freinage indépendant. Une console code 196798 permet de fixer le treuil caRoI™ de 20 m et le treuil caRoI™ de 30 m sur l'une des jambes du trapode.

 **NOTE:** Le treuil caRoI™ ne doit pas être utilisé pour descendre ou monter une personne (ce treuil ne répond pas à la norme EN 1808 de 1999), sauf dans le cas du sauvetage par élévation d'une personne (norme EN 1496 A) c'est à dire pour la remonter pour faire le sauvetage.

4.3. Dispositif de levage de charge treuil caRoI™

Paragraphe 4.3, non couvert par le CE EPI EN795:2012.

 **IMPORTANT:** Paragraphe uniquement valide pour le levage de charge.

Point d'ancrage de levage conforme à la directive machine 2006/42/CEE:

- Charge maxi sur pieds 250 kg (CMU).
- Charge maxi sur tête 500 kg (CMU).

Uniquement si le sol est en bon état et stable type béton, bitume, carrelage, ... si les pieds sont en bon état (voir examen avant utilisation) alors il est possible d'utiliser le trapode sans sangle de maintien des jambes avec une capacité de charge sous tête maximum de 250kg.

Point d'ancrage pour le levage de personnel conforme à la directive machine 2006/42/CEE – amendement «levage de personnes» conforme aux exigences de la norme EN 1808 structure de suspension § 9.3.

 **NOTE:** Si l'opérateur veut se conformer à un système complet de levage de personnel (nacelle + treuil + structure d'ancrage) conforme EN 1808, il doit faire une complète analyse du risque et faire valider la solution par un organisme compétent.

Le treuil à tambour manuel caRoI™ TS permet d'assurer le levage de charge. Il présente une grande

sécurité d'utilisation grâce à deux dispositifs de freinage indépendant. Une console code 196798 permet de fixer le treuil caRol™ de 20 m et le treuil caRol™ de 30 m sur l'une des jambes du tracpode.

 **NOTE:** Le treuil caRol™ peut être utilisé indépendamment pour manœuvrer une charge (directive 2006/42/CEE).

5. Contre-indications d'emploi

Il est strictement interdit:

- d'installer ou d'utiliser le tracpode sans y avoir été autorisé, formé et reconnu compétent ou à défaut, sans être sous la surveillance d'un opérateur autorisée, formée et reconnue compétente.
- d'utiliser le tracpode si son marquage n'est pas lisible.
- d'installer ou d'utiliser le tracpode n'ayant pas fait l'objet des vérifications préalables.
- d'utiliser le tracpode qui n'a pas fait l'objet d'un examen périodique, depuis moins de 12 mois, par un technicien ayant autorisé sa réutilisation par écrit.
- d'utiliser le tracpode en contradiction avec les informations définies dans le paragraphe « 15. Durée de vie ».
- d'utiliser le tracpode par un opérateur dont la masse, équipement et outillage compris, est supérieure à 150 kg.
- d'utiliser le tracpode à une charge comprise entre 100 kg et 150 kg (masse totale de l'opérateur, de son équipement et de son outillage) si un élément du système d'arrêt des chutes a une charge maximale d'utilisation plus faible.
- d'utiliser le tracpode s'il a subi une chute de personne.
- d'utiliser le tracpode pour le maintien au poste de travail.
- d'utiliser le tracpode en atmosphère fortement corrosive ou explosive.
- d'utiliser le tracpode hors de la plage de température spécifiée dans la présente notice.
- d'utiliser le tracpode si le tirant d'air n'est pas suffisant en cas de chute de l'opérateur.
- d'utiliser le tracpode si l'on n'est pas en pleine forme physique.
- d'utiliser le tracpode si l'on est une femme enceinte.
- d'utiliser le tracpode si la fonction de sécurité de l'un des articles associés est affectée par la fonction de sécurité d'un autre article où interfère avec celle-ci.
- de procéder à des opérations de réparations ou de maintenance du tracpode sans avoir été formé et habilité, par écrit, par TRACTEL®.
- d'utiliser le tracpode s'il n'est pas complet, s'il a été démonté au préalable ou si des composants ont été remplacés par une personne non habilitée par TRACTEL®.
- de fixer le tracpode par un tout autre moyen que celui décrit dans le présent manuel.

- d'utiliser le tracpode comme protection antichute de plus de 2 opérateurs.
- d'amarrer le tracpode à une structure d'accueil dont la résistance est inférieure à 13 kN ou supposée comme telle.

6. Installation

6.1. Mise en place du tracpode

1. Mettre le tracpode au sol.
2. Retirer les broches de réglage du tracpode (figure 2.a et 2.b).
3. Ajuster les longueurs des jambes en fonction du besoin et de l'espace disponible (figure 2.c).
4. Verrouiller le réglage (6 positions possibles de réglages) avec les broches et goupille de sécurité (figure 2.a et 2.b).

 **NOTE:** Ne jamais utiliser le 7ème trou pour régler la hauteur du tracpode, il ne sert qu'à mettre en place une console pour blocfor™ ou caRol™. Le diamètre de ce trou est plus petit, il rend cette opération impossible.

5. Relever le tracpode.
6. Écarter les 3 jambes du tracpode: vérifier que les tubes soient bien en butées sur les entretoises (figure 2.d).
7. Mettre en place les broches à bille de blocage des pieds (figure 2.e).
8. Le tracpode est déplié.

 **NOTE:** S'il y a doute sur la qualité et la nature du sol, il est impératif de mettre en place la sangle de maintien des jambes.

6.2. Mise en place de la sangle

Il est impératif de mettre en place la sangle de blocage des pieds de tracpode:

- Si le sol est glissant.
- Si le sol est meuble.
- Si la charge est supérieure à 250 kg.

 **NOTE:** Dans le cas du sol meuble, mettre en place sous chaque pied une plaque suffisamment résistante pour stabiliser et éviter l'enfoncement du tracpode.

1. Une fois le tracpode déplié (figure 2.a).
2. Passer l'extrémité libre de la sangle dans les trous des trois pieds du tracpode (figure 2.b).
3. Fermer la sangle en passant son extrémité à l'intérieur de la boucle métallique de l'autre extrémité.

4. Tendre légèrement la sangle afin de laisser les jambes en contact avec les entretoises de la tête du tracpode.
5. Le tracpode est déplié avec la sangle (figure 2.c).

Pour certaines opérations il est possible de fixer le tracpode au sol, pour cette application, utiliser des broches ou des ancrages positionnés dans les trous de la semelle des pieds du tracpode.

6.3. Mise en place d'une console sur une jambe de tracpode

 **NOTE:** Le tracpode peut être équipé sur son pied de différents systèmes:

- blocfor™ 20R/30R avec console spécifique.
- caRoI™ 20/30m avec console spécifique.

1. Une fois le tracpode mis en place et déplié.
2. Installer la console sur le tube supérieur (figure 3.a).
3. Choisir l'un des trous de blocage pour console (figure 3.a).
4. Verrouiller le réglage (3 positions possibles de blocage) avec les broches et goupille de sécurité (figure 3.b).

 **NOTE:** pour chacun des appareils avec sa console, il faut alors utiliser une poulie de renvoi de câble.

6.4. Mise en place du câble dans la poulie de renvoi de câble

1. Tirer la broche anti-saut de câble (figure 4.a).
2. Passer le câble de l'appareil dans la poulie puis à l'intérieur de la tête de tracpode (figure 4.b).
3. Remettre la broche pour verrouiller le système (figure 4.b).

Le tracpode est peut être livré sans poulie. Pour l'installation du blocfor™ 20R et 30R, caRoI™ équipés de leur console spécifique, il est indispensable de monter un (deux ou trois) kit(s) poulie code 196808 sur la partie supérieure de la tête de tracpode. La mise en place des kits poulie peut se faire sur n'importe quel pied du tracpode.

La mise en place des poulies ne doit être effectuée que par un technicien compétent ayant pris connaissance des instructions de montage tel que décrit dans la notice.

6.5. Montage du kit poulie

1. Dévisser les 2 écrous M12 et retirer les 2 vis avec une clé de 19 (figure 5.a).
2. Aligner les trous du kit poulie en face de ceux de la tête du tracpode (figure 5.b).
3. Remettre en place les 2 vis fournies (LG75 mm) avec le kit en veillant à ce que les 2 entretoises des flasques soient toujours en place.
4. Remettre puis serrer les 2 écrous.
5. Resserrer les 2 écrous de poulie et les 2 écrous de l'axe de poulie (figure 5.b) avec un couple de serrage de 34 N.m.

6.6. Mise en place d'un antichute sur la tête de tracpode

La tête du tracpode est équipée de trois points d'ancrage. Il a été testé pour sécuriser la chute de 2 opérateurs. Il est interdit de connecter les deux systèmes antichute sur le même point d'ancrage. Pour l'utilisation des dispositifs de travail en suspension sur corde il est obligatoire de séparer l'ancrage de suspension de personnel et l'ancrage antichute. Dans la mesure du possible, le point d'ancrage sera situé à une hauteur comprise entre 1,5 et 2 mètres au-dessus des pieds de l'opérateur. La connexion au point d'ancrage doit se faire à l'aide d'un connecteur EN 362. Pour la connexion du système d'arrêt des chutes au harnais d'antichute, se référer à la notice des EPI utilisés.

 **DANGER:** Avant et pendant l'utilisation, vous devez envisager la façon dont le sauvetage éventuel pourrait être assuré de manière efficace et en toute sécurité dans un délai inférieur à 15 minutes. Au-delà de ce délai, l'opérateur est en danger.

6.7. Mise en place d'un appareil de levage de charge sur la tête du tracpode

Paragraphe 6.7, non couvert par le CE EPI EN795:2012.

 **IMPORTANT:** paragraphe uniquement valide pour le levage de charge. Point d'ancrage de levage conforme à la norme machine 2006/42/CEE.

La tête de tracpode est équipée de trois points d'ancrage. Le tracpode a été testé pour une charge totale de 500 kg. La fixation au point d'ancrage doit se faire à l'aide d'un accessoire conforme aux exigences de la directive machine et en adéquation avec la charge appliquée.

 **NOTE:** Pour toute charge supérieure à 250 kg les jambes du tracpode peuvent être utilisées comme des moyens d'ancrage. L'opérateur devra

obligatoirement fixer à la masse sous la tête du trapcode et utiliser la sangle de sécurité en la fixant aux trois pieds. Dans tous les cas le trapcode ne peut recevoir une charge totale supérieure à 500 kg.



DANGER

Avant et pendant l'utilisation, vous devez envisager la façon dont le sauvetage éventuel pourrait être assuré de manière efficace et en toute sécurité dans un délai inférieur à 15 minutes. Au-delà de ce délai, l'opérateur est en danger.

7. Composants et matériaux

- Tubes: aluminium anodisé.
- Tête, pieds, flasque, broches, entretoise, visserie: acier zingué.
- Sangle: polypropylène.
- Poulie: aluminium.
- Axe poulie: acier inoxydable.

8. Équipements associés

- Système d'arrêt des chutes (EN 363).
- Système d'arrêt des chutes (EN 353-1/2 – EN 355 – EN 360).
- Ancrage (EN 795).
- Connecteur (EN 362).
- Harnais d'antichute (EN 361).
- Dispositif de sauvetage par élévation EN 1496 A ou B.

Avant l'utilisation d'un système d'arrêt des chutes, vérifier que chacun des composants est utilisable et fonctionne correctement.

9. Entretien et stockage

Si un trapcode est sale, il faut le laver à l'eau claire et froide avec éventuellement une lessive pour textiles délicats, utiliser une brosse synthétique.

Si au cours de l'utilisation ou du lavage un trapcode a été mouillé, il faut le laisser sécher naturellement à l'ombre et à l'écart de toute source de chaleur.

Pendant le transport et le stockage, protéger l'équipement dans un emballage résistant à l'humidité contre tout danger (source de chaleur directe, produits chimiques, UV, ...).

Huiler les broches régulièrement.

Vérifier le bon état de la structure: jambes en aluminium, tête en acier pas déformés, tordus, broches non tordues et non corrodées, broche à bille fonctionnant correctement.

Pour les accessoires se référer à la notice spécifique des produits associés.

10. Conformité de l'équipement

La société TRACTEL SAS RD 619 – Saint-Hilaire-sous-Romilly – F-10102 Romilly-sur-Seine France déclare, par la présente, que l'équipement de sécurité décrit dans cette notice,

- est conforme aux dispositions de la Directive Européenne 89/686/CEE de décembre 1989,
- est identique à l'EPI ayant fait l'objet de l'examen CE de type délivré par l'APAVE SUDEUROPE SAS – CS 60193 – 13322 Marseille – France, identifié par le numéro 0082, et testé selon les normes EN 795 B de 2012 et TS 16415 de 2013,
- est soumis à la procédure visée par l'Art. 11B de la Directive 89/686/CEE, sous le contrôle d'un organisme notifié: APAVE SUDEUROPE SAS – CS 60193 – 13322 Marseille – France, identifié par le numéro 0082.

11. Marquage

L'étiquette de chacun des antichutes à rappel automatique blocfor™ indique:

- a. La marque commerciale: TRACTEL®,
- b. La désignation du produit,
- c. La norme de référence suivie de l'année d'application,
- d. La référence du produit: ex 010642,
- e. Le logo CE suivi du numéro 0082, numéro d'identification de l'organisme notifié chargé du contrôle de production,
- f. Le numéro de lot,
- g. Le numéro de série,
- h. Un pictogramme indiquant qu'il faut lire la notice avant l'utilisation,
- o. Résistance minimale à rupture du dispositif d'ancrage.
- p: nombre de personnes: 2 personnes maximum.
- w. Charge maximale d'utilisation.
- aa. Date du prochain examen périodique,

Étiquette collée sur un pied du trapcode: voir figure 7.a.

Marquage laser sur tête du trapcode: voir figure 7.b.

12. Examen périodique et réparation

Un examen périodique annuel est obligatoire, mais en fonction de la fréquence d'utilisation, des conditions environnementales et de la réglementation de l'entreprise ou du pays d'utilisation, les examens périodiques peuvent être plus fréquents.

Les examens périodiques doivent être effectués par un technicien habilité et compétent et dans le respect des modes opératoires d'examen du fabricant retranscrits dans le fichier «Instructions de vérification des EPI TRACTEL®».

La vérification de la lisibilité du marquage sur le produit fait partie intégrante de l'examen périodique.

À l'issue de l'examen périodique, la remise en service doit être signifiée par écrit par le technicien habilité et compétent qui a effectué l'examen périodique. Cette remise en service du produit doit être enregistrée sur la feuille de contrôle qui se trouve au milieu de la présente notice. Cette feuille de contrôle doit être conservée pendant toute la durée de vie du produit, jusqu'à sa réforme.

Après avoir arrêté une chute, le présent produit doit obligatoirement faire l'objet d'un examen périodique tel qu'il est décrit dans le présent article. Les éventuels composants textiles du produit doivent être obligatoirement changés, même s'ils ne présentent aucune altération visible.

13. Durée de vie

Les EPI textiles TRACTEL® comme les harnais, longues, cordes et absorbeurs, les EPI mécaniques TRACTEL® comme les antichutes stopcable™ et stopfor™, les antichutes à rappel automatique blocfor™ et les lignes de vie TRACTEL® sont utilisables sous réserve qu'à compter de leur date de fabrication ils fassent l'objet :

- d'une utilisation normale dans le respect des préconisations d'utilisation de la présente notice.
- d'un examen périodique qui doit être réalisé au minimum 1 fois par an par un technicien habilité et compétent. À l'issue de cet examen périodique, l'EPI doit être déclaré par écrit apte à sa remise en service.
- du strict respect des conditions de stockage et de transport mentionnées dans la présente notice.

14. Mise au rebut

Lors de la mise au rebut du produit, il est obligatoire de recycler les différents composants par un tri des matières métalliques et par un tri des matériaux synthétiques. Ces matériaux doivent être recyclés auprès d'organismes spécialisés. Lors de la mise au rebut, le démontage, pour la séparation des constituants, doit être réalisé par une personne compétente.

Technische Daten

Tabelle 1 – Abmessungen

Position	Höhe mit Umlenkrolle	Höhe ohne Umlenkrolle	Höhe unter dem Kopf	Innenabstand der FüÙe	Max. Durchmesser Bodenloch
Position 1	1,78 m	1,66 m	1,53 m	1,03 m	1,2 m
Position 2	1,97 m	1,85 m	1,72 m	1,14 m	1,33 m
Position 3	2,16 m	2,04 m	1,91 m	1,25 m	1,46 m
Position 4	2,35 m	2,23 m	2,1 m	1,36 m	1,59 m
Position 5	2,54 m	2,42 m	2,29 m	1,47 m	1,72 m
Position 6	2,73 m	2,61 m	2,48 m	1,58 m	1,85 m

Tabelle 2 – Aufbau tracpode

Art.-Nr.	Bezeichnung	Aufbau tracpode
273739	tracpode 150 kg	-
273749	tracpode 150 kg + 1 PSA-Umlenkrollen-Bausatz	-
273759	tracpode 150 kg + 1 Umlenkrollen-Bausatz für Hubbewegungen	Aufbau des tracpode 273739 +1 Umlenkrollen-Bausatz für Hubbewegungen
273769	tracpode 150 kg + 2 PSA-Umlenkrollen-Bausatz	-
273779	tracpode 150 kg + 1 PSA-Set +1 Umlenkrollen-Bausatz für Hubbewegungen	Aufbau des tracpode 273749 +1 Umlenkrollen-Bausatz für Hubbewegungen
273789	tracpode 150 kg + 2 PSA-Set +1 Umlenkrollen-Bausatz für Hubbewegungen	Aufbau des tracpode 273769 +1 Umlenkrollen-Bausatz für Hubbewegungen



WICHTIG: Der tracpode kann als temporärer Anschlagpunkt verwendet werden (EN795-B: 2012), um Absturzschutzsysteme gemäß EN 363:2002, Rettungshubgeräte gemäß EN1496:2017, Typ A oder B oder Systeme für hängende Arbeiten am Seil gemäß 2001/45/EG zu integrieren.

Bei der Verwendung als Lasthubsystem gemäß der Richtlinie 2006/42/EG, darf er nicht gleichzeitig als temporärer Anschlagpunkt verwendet werden.

Der tracpode ist ein Anschlagpunkt mit CE-Kennzeichnung und wird von der PSA-Richtlinie abgedeckt. Die von APAVE ausgestellte Konformitätserklärung deckt die zweckmäßige Verwendung gemäß den Anforderungen der Normen EN 795:2012 und TS16415:2013 ab.

Die von APAVE ausgestellte PSA-Konformitätserklärung schließt die Verwendung gemäß anderer Richtlinien aus. Diese anderen Produkte unterliegen gemäß

- der Norm EN1496:2017 und als Rettungshubgerät den Anforderungen einer anderen Konformitätserklärung.
- Richtlinie 2001/45/EG, Systeme für hängende Arbeiten am Seil.
- Richtlinie 2006/42/EG, CE-Lasthubsystem.

1. Wichtige Betriebsvorschriften

1. Vor der Benutzung eines tracpode muss der Sicherheitsbeauftragte zur Gewährleistung der Betriebssicherheit und einer optimalen Wirksamkeit der Ausrüstung in deren Verwendung unterwiesen sein und die Anleitung von TRACTEL® lesen und

die darin enthaltenen Informationen verstehen. Die Anleitung muss dem Sicherheitsbeauftragten jederzeit zur Verfügung gestellt werden. Zusätzliche Exemplare sind auf Anfrage erhältlich.

2. Vor der Benutzung dieser Schutzausrüstung muss eine Einweisung hinsichtlich des Einsatzes der Ausrüstung erfolgen. Prüfen Sie den Zustand der zugehörigen Ausrüstungen und stellen Sie sicher, dass ein ausreichender Freiraum zur Aufprallfläche vorhanden ist.
3. Der tracpode darf nur von einem Anwender benutzt werden, welcher in die Handhabung eingewiesen wurde oder unter der Überwachung eines Sicherheitsbeauftragten steht.
4. Wenn ein tracpode offensichtlich nicht in einwandfreiem Zustand ist oder einen Absturz aufgefangen hat, muss die gesamte Ausrüstung von TRACTEL® oder einem Sachkundigen geprüft werden, der die Wiederinbetriebnahme des Systems schriftlich genehmigen muss. Vor jeder Benutzung ist eine Sichtkontrolle empfehlenswert.
5. Jede Änderung oder Ergänzung der Ausrüstung kann nur mit TRACTEL® Ersatzteilen für den tracpode erfolgen. Die Ausrüstung sollte immer im original Gerätebeutel für den tracpode transportiert und gelagert werden.
6. Niemals einen tracpode verwenden, dessen letzte regelmäßige Prüfung länger als 12 Monate zurückliegt oder der einen Absturz aufgefangen hat. Er kann erst wieder nach einer erneuten

regelmäßigen Prüfung durch einen zugelassenen Sachkundigen benutzt werden, der den trapcode zur Benutzung freigibt. Ohne diese Prüfungen und Genehmigungen muss der trapcode ausgemustert und vernichtet werden.

7. Der trapcode ist ein Anschlagpunkt, der zwei fallende Personen mit einem maximalen Gewicht von jeweils 150 kg auffangen kann. Die max. Tragfähigkeit des trapcode beträgt 150 kg.
8. Wenn das Gewicht jedes Benutzers zuzüglich des Gewichtes seiner Ausrüstung und seines Werkzeugs zwischen 100 kg und 150 kg liegt, muss unbedingt sichergestellt werden, dass das Gesamtgewicht (Benutzer + Ausrüstung + Werkzeug) die maximale Tragfähigkeit der einzelnen Elemente nicht überschreitet, aus denen das Auffangsystem besteht.
9. Diese Ausrüstung ist für einen Betrieb auf der Baustelle, im Freien und für einen Temperaturbereich von -40 °C bis +60 °C geeignet. Jeden Kontakt mit scharfen Kanten, scheuernden Flächen oder Chemikalien vermeiden.
10. Wenn Sie diese Ausrüstung einer angestellten Person oder einem anderen Benutzer anvertrauen müssen, müssen Sie die geltenden Arbeitsschutzbestimmungen einhalten.
11. Der Benutzer muss beim Betrieb dieser Ausrüstung in ausgezeichneter körperlicher und psychischer Verfassung sein. Im Zweifelsfall den Hausarzt bzw. Betriebsarzt konsultieren. Für schwangere Frauen verboten.
12. Die Ausrüstung darf niemals über ihre Grenzen hinaus oder in Situationen benutzt werden, für die sie nicht vorgesehen ist: siehe „4. Funktionsweise und Beschreibung“.
13. Der trapcode sollte jedem Benutzer persönlich zugewiesen werden, insbesondere wenn es sich um angestellte Personen handelt.
14. Vor der Benutzung eines trapcode gemäß EN 363 muss der Sicherheitsbeauftragte sicherstellen, dass alle Bestandteile in einwandfreiem Betriebszustand sind: Sicherheitssystem, Verriegelung. Beim Anschlagen und bei der Benutzung dürfen die Sicherheitsfunktionen nicht beeinträchtigt werden.
15. In einem Auffangsystem ist es von entscheidender Bedeutung, vor jeder Benutzung den Freiraum zur Aufprallfläche unter dem Arbeitsplatz des Benutzers zu prüfen, so dass er beim Absturz weder auf den Boden prallen noch auf Hindernisse stoßen kann.
16. Ein Auffanggurt ist das einzige Sicherheitsgeschirr, das in einem Auffangsystem verwendet werden darf.
17. Für die Sicherheit des Benutzers ist entscheidend, dass der Anschlagpunkt und das Auffangsystem richtig platziert und die Arbeiten so durchgeführt

werden, dass die Absturzgefahr und die Absturzhöhe auf ein Minimum reduziert werden.

18. Wenn das Produkt in ein anderssprachiges Land weiterverkauft wird, muss der Händler zur Gewährleistung der Sicherheit des Benutzers Folgendes mitliefern: die Gebrauchsanleitung und die Anleitungen für Wartung, regelmäßige Prüfungen und Reparatur in der Landessprache des Einsatzortes.
19. Für die Sicherheit des Benutzers ist es entscheidend, dass der Sicherheitsbeauftragte eine Auffangkraft von 6 kN für das Auffangsystem garantiert.

HINWEIS

Für alle Sonderanwendungen wenden Sie sich bitte an TRACTEL®.

2. Definitionen und Piktogramme

2.1. Definitionen

„Sicherheitsbeauftragter“: Person oder Abteilung, die für die Verwaltung und Betriebssicherheit des in dieser Anleitung beschriebenen Produkts verantwortlich ist.

„Sachkundiger“: Qualifizierte Person, die für die in dieser Anleitung beschriebenen und dem Benutzer erlaubten Wartungsarbeiten zuständig ist, und die sachkundig und mit dem Produkt vertraut ist.

„Benutzer“: Person, die mit der Benutzung des Produkts beauftragt ist, für die es vorgesehen ist.

„PSA“: Persönliche Schutzausrüstungen gegen Absturz.

„Karabiner“: Verbindungselement zur Verbindung von Bestandteilen eines Auffangsystems. Entspricht der Norm EN 362.

„Auffanggurt“: Sicherheitsgeschirr zum Auffangen von Abstürzen. Bestehend aus Gurten und Verschlüssen. Enthält Auffangösen mit der Kennzeichnung A, wenn sie allein benutzt werden können, oder mit der Kennzeichnung A/2, wenn sie gemeinsam mit einer anderen Öse A/2 benutzt werden müssen. Entspricht der Norm EN 361.

„Höhensicherungsgerät mit automatischer Aufwicklung“: Auffanggerät mit automatischer Verschlussfunktion, einem automatischem Spannsystem und Selbstaurollsystem für das einziehbare Verbindungsmittel.

„Einstellbares Verbindungsmittel“: Verbindungsmittel eines Höhensicherungsgerät mit automatischer

Aufwicklung. Hierbei kann es sich je nach Geräte um ein Kabel aus Metall, Gurten oder Kunstfasern handeln.

„**Maximallast**“: Maximales Gewicht des bekleideten Benutzers, ausgestattet mit PSA, Arbeitskleidung, Werkzeug und zur Durchführung der Arbeiten erforderlichen Elementen.

„**Auffangsystem**“: Aus folgenden Elementen bestehende Einheit:

- Auffanggurt.
- Höhensicherungsgerät mit automatischer Aufwicklung oder Falldämpfer oder mitlaufendes Auffanggerät an fester Führung oder mitlaufendes Auffanggerät an beweglicher Führung.
- Anschlagpunkt.
- Verbindungselement.

„**Element des Auffangsystems**“: Allgemeiner Ausdruck zur Bezeichnung eines der folgenden Elemente:

- Auffanggurt.
- Höhensicherungsgerät mit automatischer Aufwicklung oder Falldämpfer oder mitlaufendes Auffanggerät an fester Führung oder mitlaufendes Auffanggerät an beweglicher Führung.
- Anschlagpunkt.
- Verbindungselement.

2.2. Piktogramme

 **GEFAHR:** Am Zeilenanfang befindliche Kennzeichnung der Anweisungen zur Vermeidung von Personenschäden wie tödlichen, schweren oder leichten Verletzungen, sowie zur Vermeidung von Umweltschäden.

 **WICHTIG:** Am Zeilenanfang befindliche Kennzeichnung der Anweisungen zur Vermeidung einer Störung oder Beschädigung der Ausrüstungen, die jedoch keine direkte Gefahr für das Leben und die Gesundheit des Benutzers oder anderer Personen darstellen und/oder keinen Umweltschaden verursachen.

 **HINWEIS:** Am Zeilenanfang befindliche Kennzeichnung der Anweisungen zur Gewährleistung einer effizienten und zweckmäßigen Installation, Benutzung und Wartung.

3. Benutzungsbedingungen

Prüfung vor der Benutzung:

- Den Zustand der Gummistandfüße des trapcode prüfen. Diese müssen fest auf dem Boden stehen und den stabilen Halt des trapcode gewährleisten, wenn dieser ohne Gurt verwendet wird. Sind die

Gummifüße abgenutzt, abgerissen, abgelöst oder weisen diese sichtbare Defekte auf, dürfen diese nicht mit dem trapcode verwendet werden.

- Den Zustand des Gurtband prüfen, um sicherzustellen, dass das Gurtband, die Nähte und das Gewebe keine Spuren von Abrieb, Ausfaserung, Verbrennung, Einschnitten, usw. aufweisen.
- Den Zustand der Teleskopfüße prüfen, um sicherzustellen, dass diese nicht verformt, verrostet oder gerissen sind.
- Den Zustand der Bolzen prüfen, um sicherzustellen, dass diese nicht verformt oder verrostet sind.
- Sicherstellen, dass sich die Standfüße problemlos um die Gelenkschrauben drehen lassen, um das einfache Öffnen des trapcode zu ermöglichen.
- Den Zustand der mitverwendeten Ausrüstung (Auffanggurt und Verbindungselemente) prüfen.
- Das gesamte Auffangsystem prüfen.
- Den Zustand der Halterungen am Dreibaum prüfen, um sicherzustellen, dass diese nicht verformt, gerissen oder verrostet sind.

Im Zweifelsfall müssen die Geräte umgehend aus dem Verkehr gezogen werden.

 **WICHTIG:** Die drei Stützen müssen auf dieselbe Länge eingestellt und der trapcode muss obligatorisch auf einem horizontalen Untergrund positioniert werden.

4. Funktionsweise und Beschreibung

- A – Umlenkrolle
- B – Umlenkrollen-Bausatz
- C – Anschlagpunkt
- D – Bolzen für die Höhenverstellung
- E – Schwenkbarer Fuß
- F – Seil-Absprungsicherung
- G – Sicherungsbolzen
- H – Stütze
- I – Sicherungsstift
- J – Teleskopfuß
- K – Gurtband

Benutzungsempfehlungen:

- Der trapcode ist ein Anschlagpunkt gemäß den Normen EN 795B:2012 und TS16415:2013. Diese Ausrüstung kann von maximal zwei Personen mit einem Auffangsystem und einem Auffanggurt verwendet werden.
- Nutzungstemperatur: -40 °C bis 60 °C
- Der trapcode gewährt den Zugang unter beengten Platzverhältnissen zu Schächten, Silos, Kanalisationen, usw.
- Statische Festigkeit des trapcode: 15 kN.

Der trapcode ist aus Aluminium gefertigt und dank seines geringen Gewichts (21 kg) leicht transportierbar.

Die Höhe des trapcode kann dank der sechs Einstellpositionen der Teleskopfüße angepasst werden.



WICHTIG: Der trapcode besteht aus zwei spezifischen Anschlagpunkten, die für die PSA verwendet werden müssen und sich nicht für Hubsysteme eignen; sowie aus einem spezifischen Anschlagpunkt für das Anheben von Lasten, der sich nicht für eine PSA eignet. Dies wird am Kopf ausdrücklich gekennzeichnet (Abbildung 7.b).

Temporärer Anschlagpunkt, der den Anforderungen der Norm EN 795B:2012 gerecht wird und folgende Elemente integrieren kann:

- Auffanggeräte, die den Anforderungen der Norm EN 363 (2002) gerecht werden.
- Rettungshubgeräte, gemäß EN 1496 Typ A oder B (2017).
- Systeme für hängende Arbeiten am Seil gemäß der Richtlinie 2001/45/EG.
- Maximale Festigkeit der Anschlagpunkte: 12 kN.



HINWEIS: Die angegebenen Lasten entsprechen den maximal anwendbaren Werten, die keinesfalls mit der Anzahl der Anschlagpunkte, die sich am Kopf bzw. an den Stützen des trapcode befinden, multipliziert werden dürfen.

Die Füße sind schwenkbar und rutschfest. Ein Gurtband verbindet die drei Stützen nach der Einstellung des Dreibaums.

Dieses Gurtband kann unter besonderen Bedingungen bei ausgezeichneter Haftung der Füße auf dem Boden und gutem Zustand der Gummifußplatten weggelassen werden.

Der trapcode besitzt eine Basiskonfiguration, der Höhensicherungsgeräte der Modellreihe blocfor™ und/ oder Seilwinden der Modellreihe caRol™ hinzugefügt werden können.

4.1. Höhensicherungsgerät mit Rettungshubeinrichtung blocfor 20R™ und blocfor 30R™

Absatz 4.1 nicht abgedeckt von CE-PSA EN 795:2012.

Der blocfor™ R ist ein Höhensicherungsgerät mit automatischer Aufwicklung und Rettungshubeinrichtung. Er wird an einer der Stützen des Dreibaums befestigt und im Rahmen der Rettung in der Vertikalen zum Herausziehen bzw. Herablassen eines Verunglückten benutzt. Die Maximallast des Geräts beträgt 150 kg.

Die Bewegung des Seils ist bei normaler Geschwindigkeit des Benutzers frei. Sie unterliegt jedoch ständig einer leichten Rückstellkraft aufgrund der Feder, die die Trommel betätigt, auf der das Verbindungsmittel aufgewickelt wird.

Bei einem Absturz wird der Benutzer durch Einfallen der Sperrklinken gebremst. Die blocfor™ 20R und 30R sind mit einer manuellen Rettungshubeinrichtung ausgestattet, die das Herausziehen bzw. Herablassen des Benutzers nach einem Absturz ermöglicht. Diese Vorrichtung ist zur Benutzung ausklappbar. Sie besteht aus einer Kurbel mit versenkbarem Handgriff, die mit einer automatischen Bremse verbunden ist. Durch Drücken des roten Verriegelungsknopfs wird die Kurbel in Betrieb genommen und ermöglicht das Auf- bzw. Abrollen des Seils.

Der blocfor™ 20R hat eine Seillänge von 18 m und der blocfor™ 30R von 30 m. Sie sind zur leichteren Handhabung mit zwei Griffen ausgestattet.

Eine Halterung (Art.-Nr. 196788) erlaubt die Befestigung des blocfor™ 20R und 30R an einer der Stützen des trapcode. Der blocfor™ R sind nicht zur Handhabung und Sicherung von Lasten geeignet.



HINWEIS: Die Seilwinde des blocfor™ R darf nicht zum Senken oder Heben von Personen verwendet werden (die Seilwinde entspricht nicht der Norm EN 1808 von 1999), außer im Rahmen des Einsatzes als Rettungshubgerät (Norm EN 1496 A), d. h. zum Herausziehen eines Verunglückten bei einer Rettung. Rettungsmanöver sind als einmalige und nicht wiederholende Vorgänge anzusehen.

4.2. Rettungshubgerät Seilwinde caRol™

Absatz 4.2 nicht abgedeckt von CE-PSA EN 795:2012.

Die Handseilwinde caRol™ TS erlaubt als Rettungshubgerät das Heben von Personen. Dank ihrer beiden unabhängigen Bremsvorrichtungen bietet sie eine große Betriebssicherheit. Eine Halterung (Art.-Nr. 196798) ermöglicht die Befestigung der Seilwinde caRol™ + 20 m und caRol™ + 30 m an einer der Stützen des trapcode.



HINWEIS: Die Seilwinde caRol™ darf nicht zum Senken oder Heben von Personen verwendet werden (die Seilwinde entspricht nicht der Norm EN 1808 von 1999), außer im Rahmen des Einsatzes als Rettungshubgerät (Norm EN 1496 A), d. h. zum Herausziehen eines Verunglückten bei einer Rettung.

4.3. Lasthubgerät Seilwinde caRol™

Absatz 4.3 nicht abgedeckt von CE-PSA EN 795:2012.



WICHTIG: Absatz gilt nur für das Heben von Lasten.

Hubanschlagpunkt gemäß der Maschinenrichtlinie 2006/42/EWG:

- Max. Tragfähigkeit der Stützen: 250 kg (W.L.L.).
- Max. Tragfähigkeit am Kopf: 500 kg (W.L.L.).

Nur wenn der Boden in einwandfreiem Zustand und stabil ist, z. B. aus Beton, Asphalt, Kacheln, usw., und wenn die Füße in einwandfreiem Zustand sind (siehe Prüfung vor der Benutzung), ist es möglich, den trapcode ohne Gurtband an den Stützen mit einer max. Tragfähigkeit von 250 kg zu verwenden.

Anschlagpunkt für das Heben von Personen gemäß der Maschinenrichtlinie 2006/42/EWG – Änderung „Heben von Personen“ gemäß den Anforderungen der Norm EN 1808 „Aufhängekonstruktionen“, Absatz 9.3.

 **HINWEIS:** Wenn der Benutzer ein vollständiges Personenhebesystem (Arbeitsbühne + Seilwinde + Anschlagpunkt) gemäß der Norm EN 1808 einrichten möchte, muss er eine vollständige Risikoanalyse durchführen und die Eignung seiner Lösung von einer zugelassenen Prüfstelle bestätigen lassen.

Die Handseilwinde caRol™ TS erlaubt das Heben von Lasten. Dank ihrer beiden unabhängigen Bremsvorrichtungen bietet sie eine große Betriebssicherheit. Eine Halterung (Art.-Nr. 196798) ermöglicht die Befestigung der Seilwinde caRol™ + 20 m und caRol™ + 30 m an einer der Stützen des trapcode.

 **HINWEIS:** Die Seilwinde caRol™ kann einzeln für die Handhabung von Lasten verwendet werden (Richtlinie 2006/42/EWG).

5. Anwendungsverbote

Folgendes ist streng verboten:

- Installation oder Benutzung des trapcode ohne die entsprechende Befugnis, Schulung und anerkannte Sachkenntnis bzw. ohne unter der Verantwortung eines befugten, geschulten und sachkundigen Benutzers zu stehen.
- Benutzung des trapcode, wenn die Kennzeichnung nicht lesbar ist.
- Installation oder Benutzung des trapcode, der nicht den jährlichen Prüfungen unterzogen wurde.
- Benutzung des trapcode, der in den vergangenen 12 Monaten nicht der regelmäßigen Prüfung durch einen Sachkundigen unterzogen wurde, der die erneute Benutzung schriftlich genehmigt hat.
- Benutzung des trapcode unter Missachtung der Angaben von Abschnitt „15. Lebensdauer“.
- Benutzung des trapcode durch eine Person mit einem Gewicht einschließlich Ausrüstung von über 150 kg.
- Benutzung des trapcode mit einer Last zwischen 100 kg und 150 kg (Gesamtgewicht des Benutzers mit Ausrüstung und Werkzeug), wenn ein Element des Auffangsystems eine geringere Tragfähigkeit hat.

- Benutzung des trapcode, das den Absturz einer Person aufgefangen hat.
- Benutzung des trapcode zur Arbeitsplatzpositionierung.
- Benutzung des trapcode in hochkorrosiven oder explosionsgefährdeten Bereichen.
- Benutzung des trapcode außerhalb des in dieser Anleitung angegebenen Temperaturbereichs.
- Benutzung des trapcode, wenn der Freiraum zur Aufprallfläche beim Absturz des Benutzers zu klein ist.
- Benutzung des trapcode, ohne in ausgezeichneter körperlicher Verfassung zu sein.
- Benutzung des trapcode durch eine schwangere Frau.
- Benutzung des trapcode, wenn die Sicherheitsfunktion eines der verbundenen Elemente durch die Sicherheitsfunktion eines anderen Elements beeinträchtigt wird oder diese beeinträchtigt.
- Durchführung der Reparatur oder Wartung des trapcode ohne entsprechende Schulung und schriftliche Befugnis durch Tractel®.
- Benutzung des trapcode, wenn es unvollständig ist, wenn es vorher demontiert wurde oder wenn Bauteile von einer nicht von Tractel® qualifizierten Person ersetzt wurden.
- Befestigung des trapcode mit anderen Mitteln, als den in diesem Handbuch beschriebenen Mitteln.
- Benutzung des trapcode als Absturzsicherung für mehr als 2 Person.
- Anschlagen des trapcode an einer Tragstruktur mit reiner Tragfähigkeit von weniger als 13 kN oder einer nicht genau bekannten Tragfähigkeit.

6. Installation

6.1. Anbringen des trapcode

1. Den trapcode auf den Boden setzen.
2. Die Bolzen zur Höheneinstellung des trapcode entfernen (Abb. 2.a und 2.b).
3. Die Länge der Stützen je nach Bedarf und verfügbarem Platz anpassen (Abb. 2.c).
4. Blockieren Sie die Position (6 mögliche Einstellungen) mit den Bolzen und Sicherheitsstiften (Abb. 2.a und 2.b).

 **HINWEIS:** Niemals das 7. Loch für die Höheneinstellung des trapcode verwenden. Dieses dient der Positionierung einer Halterung für blocfor™ oder caRol™. Der Durchmesser des Loches ist kleiner, was diesen Vorgang unmöglich macht.

5. Den trapcode anheben.
6. Die 3 Stützen des trapcode ausklappen: Sicherstellen, dass die Rohre an den Distanzstücken anschlagen (Abb. 2.d).
7. Mit den Steckbolzen die Füße blockieren (Abb. 2.e).
8. Der trapcode ist ausgeklappt.

 **HINWEIS:** Wenn Zweifel hinsichtlich Art und Qualität des Untergrunds bestehen, muss das Gurtband an den Stützen unbedingt angebracht werden.

6.2. Befestigung des Gurtbandes

Das Gurtband der FüÙe des trapcode muss in folgenden Fällen befestigt werden:

- Wenn der Boden rutschig ist.
- Wenn der Boden locker ist.
- Wenn die Last mehr als 250 kg wiegt.

 **HINWEIS:** Bei der Anwendung auf lockerem Boden muss unter jedem Fuß eine ausreichend feste Platte platziert werden, um den trapcode zu stabilisieren und das Eindrücken der FüÙe in den Boden zu verhindern.

1. Sobald der trapcode ausgeklappt ist (Abb. 2.a):
2. Das freie Ende des Gurtbandes durch die drei Löcher der FüÙe des trapcode führen (Abb. 2.b).
3. Das Gurtband schließen, indem das freie Ende durch die Metallschleufe am anderen Ende gezogen wird.
4. Das Gurtband leicht anziehen, damit die Stützen auf den Distanzstücken des trapcode-Kopfes anschlagen.
5. Der trapcode ist mit dem Gurtband ausgeklappt (Abb. 2.c).

Bei einigen Vorgängen kann der trapcode nicht am Boden verankert werden. In diesem Fall müssen Steckbolzen oder Anschlagpunkte in den Löchern der Fußsockel des trapcode platziert werden.

6.3. Montage einer Halterung an einer Stütze des trapcode

 **HINWEIS:** Der trapcode kann am Fuß mit unterschiedlichen Systemen ausgestattet werden:

- blocfor™ 20R/30R mit einer spezifischen Halterung.
 - caRoI™ 20/30m mit einer spezifischen Halterung.
1. Sobald der trapcode aufgestellt und aufgeklappt wurde,
 2. die Halterung am oberen Rohr befestigen (Abb. 3.a).
 3. Eines der Sperrlöcher für die Halterung verwenden (Abb. 3.a).
 4. Blockieren Sie die Position (3 mögliche Einstellungen) mit den Bolzen und Sicherheitsstiften (Abb. 3.b).

 **HINWEIS:** Für die einzelnen Geräte mit Halterung muss eine Umlenkrolle verwendet werden.

6.4. Verlegen des Seils in der Umlenkrolle

1. Die Seil-Absprungsicherung entfernen (Abb. 4.a).
2. Das Seil der Gerätes in die Umlenkrolle einführen und durch den Kopf des trapcode ziehen (Abb. 4.b).
3. Die Absprungsicherung wieder einführen, um das Seil zu blockieren (Abb. 4.b).

Der trapcode wird eventuell ohne Umlenkrolle geliefert. Für die Installation des blocfor™ 20R und 30R, caRoI™ mit den spezifischen Halterungen, muss (bzw. müssen) ein (zwei oder drei) Umlenkrollen-Bausatz (bzw. Bausätze) (Art.-Nr. 196808) am Kopf des trapcode montiert werden. Die Umlenkrollen-Bausätze können an einem beliebigen Fuß des trapcode montiert werden.

Die Umlenkrollen müssen von einem Sachkundigen montiert werden, der mit den Montageanweisungen dieses Handbuches vertraut ist.

6.5. Montage des Umlenkrollen-Bausatzes

1. Die 2 Muttern M12 lösen und die 2 Schrauben mit einem Schraubenschlüssel 19 mm entfernen (Abb. 5.a).
2. Die Löcher der Halterung der Umlenkrolle gegenüber jenen am Kopf des Trapcode ausrichten (Abb. 5.b).
3. Die mit dem Bausatz gelieferten 2 Schrauben (LG75 mm) wieder anbringen und darauf achten, dass die 2 Distanzrohre noch immer in Position sind.
4. Die 2 Muttern wieder anbringen und festziehen.
5. Die 2 Muttern der Umlenkrolle und die 2 Muttern der Umlenkrollenachse (Abb. 5.B) mit einem Anzugsmoment von 34 Nm festziehen.

6.6. Montage eines Auffangsystems an einer Stütze des trapcode

Der Kopf des trapcode verfügt über drei Anschlagpunkte. Er wurde getestet, um den Sturz von 2 Benutzern abzufangen. Es ist untersagt, zwei Auffangsysteme mit einem identischen Anschlagpunkt zu verbinden. Bei der Verwendung von Systemen für hängende Arbeiten am Seil muss ein separater Anschlagpunkt für die Personen und für das Auffangsystem verwendet werden. Soweit wie möglich, muss sich der Anschlagpunkt in einer Höhe zwischen 1,5 und 2 Metern über den FüÙen des Benutzers befinden. Das Anschlagen am Anschlagpunkt muss mithilfe eines Karabiners nach EN 362 erfolgen. Beim Anschlagen des Auffangsystems am Auffanggurt sind die Anweisungen der verwendeten PSA-Anleitung zu befolgen.



GEFAHR: Vor und während des Betriebs müssen Sie sich überlegen, wie die eventuelle Rettung effizient und sicher innerhalb von 15 Minuten erfolgen kann. Über diesen Zeitraum hinaus besteht für den Benutzer Gefahr.

6.7. Montage eines Hubsystems am Kopf des trapcode

Absatz 6.7 nicht abgedeckt von CE-PSA EN 795:2012.



WICHTIG: Absatz gilt nur für das Heben von Lasten. Hubanschlagpunkt gemäß der Norm 2006/42/EWG.

Der Kopf des trapcode verfügt über drei Anschlagpunkte. Der trapcode wurde mit einer Gesamtlast von 500 kg getestet. Das Anschlagen am Anschlagpunkt hat mit einem Zubehör zu geschehen, dass den Anforderungen der Maschinenrichtlinie sowie der angewandten Last entspricht.



HINWEIS: Bei Lasten über 250 kg können die Stützen des trapcode als Anschlagpunkte verwendet werden. Der Benutzer muss die Last unbedingt unter dem Kopf des trapcode befestigen und das Sicherheitsgurtband verwenden, das an den drei Füßen befestigt wurde. In allen Fällen, kann der trapcode keine Lasten über 500 kg tragen.



GEFAHR

Vor und während des Betriebs müssen Sie sich überlegen, wie die eventuelle Rettung effizient und sicher innerhalb von 15 Minuten erfolgen kann. Über diesen Zeitraum hinaus besteht für den Benutzer Gefahr.

7. Bestandteile und Materialien

- Rohre: anodisiertes Aluminium.
- Kopf, Füße, Seitenplatte, Stifte, Distanzrohre, Schrauben: verzinkter Stahl.
- Gurtband: Polypropylen.
- Umlenkrolle: Aluminium.
- Umlenkrollenachse: Edelstahl.

8. Zugehörige Ausrüstungen

- Auffangsystem (EN 363).
- Auffangsystem (EN 353-1/2 – EN 355 – EN 360).
- Anschlagpunkt (EN 795).
- Karabiner (EN 362).
- Auffanggurt (EN 361).
- Rettungshubgerät EN 1496 A oder B.

Vor der Benutzung eines Auffangsystems muss sichergestellt werden, dass alle Bestandteile in einwandfreiem Betriebszustand sind.

9. Wartung und Lagerung

Wenn ein trapcode schmutzig ist, muss er mit klarem, kaltem Wasser gewaschen werden, dem gegebenenfalls Feinwaschmittel hinzuzufügen ist. Eine Kunststoffbürste benutzen.

Wenn der trapcode beim Einsatz oder bei der Reinigung feucht geworden ist, muss er im Schatten und fern von Wärmequellen auf natürliche Weise getrocknet werden.

Die Ausrüstung bei Transport und Lagerung in einer feuchtigkeitsbeständigen Verpackung vor allen Gefahren schützen (direkte Wärmequellen, Chemikalien, UV-Strahlen usw.).

Die Bolzen regelmäßig schmieren.

Den Zustand der Struktur überprüfen: Aluminiumstützen, Stahlkopf nicht verformt, verbogen; Bolzen nicht verformt oder verrostet; Steckbolzen in einwandfreiem Zustand.

Für das Zubehör siehe spezifische Anleitung der entsprechenden Produkte.

10. Konformität der Ausrüstung

Die Firma Tractel SAS RD 619 – Saint-Hilaire-sous-Romilly – F – 10102 Romilly-sur-Seine – Frankreich, erklärt hiermit, dass die in dieser Anleitung beschriebene Schutzausrüstung:

- den Bestimmungen der Europäischen Richtlinie 89/686/EWG vom Dezember 1989 entspricht,
- mit der PSA identisch ist, die die EG-Baumusterbescheinigung von APAVE SUDEUROPE SAS – CS 60193 – 13322 Marseille – Frankreich, mit der Kennnummer 0082 erhalten hat und gemäß den Normen EN 795 B von 2012 und TS 16415 von Jahr 2013 geprüft wurde.
- gemäß dem von Artikel 11B der Richtlinie 89/686/EWG vorgeschriebenen Verfahren der Kontrolle einer gemeldeten Stelle unterliegt: APAVE SUDEUROPE SAS – CS 60193 – 13322 Marseille – Frankreich, Kennnummer 0082.

11. Produktkennzeichnung

Das Etikett jedes Höhensicherungsgeräts mit automatischer Aufwicklung blocfor™ enthält folgende Angaben:

a: die Handelsmarke: TRACTEL®,

b: die Produktbezeichnung,

- c: die Bezugsnorm gefolgt vom Anwendungsjahr,
d. die Artikelnummer: z. B. 010642,
e: das CE-Logo gefolgt von der Kennnummer der gemeldeten Stelle zur Produktionsüberwachung 0082,
f: die Chargennummer,
g: die Seriennummer,
h: ein Piktogramm, das anzeigt, dass vor dem Betrieb die Anleitung gelesen werden muss,
o. die minimale Bruchfestigkeit der Anschlageneinrichtung,
p: Anzahl der Personen: maximal 2 Personen.
w. die Maximallast.
aa. Datum der nächsten regelmäßigen Prüfung,

Etikett auf einer Stütze des Tracpode: siehe Abbildung 7.a.

Laserkennzeichnung auf dem Kopf des tracpode: Abbildung 7.b.

12. Regelmäßige Prüfung und Reparatur

Eine regelmäßige jährliche Prüfung ist obligatorisch, aber je nach Benutzungshäufigkeit, Umweltbedingungen und Vorschriften des Unternehmens oder Einsatzlandes können die regelmäßigen Prüfungen häufiger notwendig sein.

Die regelmäßigen Prüfungen müssen von einem befugten Sachkundigen gemäß den Prüfverfahren des Herstellers durchgeführt werden, die sich in der Datei „PSA-Prüfungsanleitung von TRACTEL®“ finden.

Die Prüfung der Lesbarkeit der Kennzeichnung auf dem Produkt ist fester Bestandteil der regelmäßigen Prüfung.

Nach Abschluss der regelmäßigen Prüfung muss die Wiederinbetriebnahme durch den befugten Sachkundigen, der die regelmäßige Prüfung durchgeführt hat, schriftlich dokumentiert werden. Diese Wiederinbetriebnahme des Produkts muss auf der Kontrollkarte in der Mitte dieser Anleitung festgehalten werden. Diese Kontrollkarte muss während der gesamten Lebensdauer des Produkts bis zu seinem Ablegezeitpunkt aufbewahrt werden.

Das vorliegende Gerät muss nach einem aufgefangenen Absturz zwingend überprüft werden, so wie dies hier

beschrieben wird. Die eventuellen Komponenten des Produktes müssen zwingend ersetzt werden, selbst wenn diese keine sichtbaren Schäden aufweisen.

13. Lebensdauer

Tractel® textile PSAgA Produkte wie Auffanggurte, Verbindungsmittel, Seile und Falldämpfer, Tractel® mechanische PSAgA Produkte wie Stopcable™ und Stopfor™ Auffanggeräte, Blocfor™ Höhensicherungsgeräte sowie die horizontalen Tractel® Laufsicherungen können ohne Einschränkungen im Bezug auf ihr Herstellungsdatum eingesetzt und genutzt werden. Dies gilt unter folgenden Voraussetzungen:

- Normale Verwendung in Übereinstimmung mit der Bedienungsanleitung
- Eine periodische Überprüfung der Produkte wird mindestens einmal im Jahr durch eine qualifizierte oder sachkundige Person durchgeführt. Im Anschluß an diese Prüfung muß das PSAgA Produkt schriftlich für den weiteren Gebrauch dokumentiert werden
- Lagerungs- und Transportvorschriften des Produktes müssen exakt, wie in der Bedienungsanleitung spezifiziert, eingehalten werden.

14. Ausmusterung

Bei der Ausmusterung des Produkts müssen die einzelnen Bauteile durch Trennung der metallischen und synthetischen Werkstoffe recycelt werden. Diese Werkstoffe müssen von einem Fachunternehmen recycelt werden. Bei der Ausmusterung muss die Demontage der Bauteile von einer sachkundigen Person durchgeführt werden.

Technische bijzonderheden

Tabel 1 – Afmetingen

Positie	Hoogte met katrol	Hoogte zonder katrol	Hoogte onder de kop	Binnenspreiding van de poten	Max. diameter van de opening op de grond
Positie 1	1,78 m	1,66 m	1,53 m	1,03 m	1,2 m
Positie 2	1,97 m	1,85 m	1,72 m	1,14 m	1,33 m
Positie 3	2,16 m	2,04 m	1,91 m	1,25 m	1,46 m
Positie 4	2,35 m	2,23 m	2,1 m	1,36 m	1,59 m
Positie 5	2,54 m	2,42 m	2,29 m	1,47 m	1,72 m
Positie 6	2,73 m	2,61 m	2,48 m	1,58 m	1,85 m

Tabel 2 – Samenstelling trapcode

Code	Benaming	Samenstelling trapcode
273739	trapcode 150 kg	-
273749	trapcode 150 kg + 1 kit katrol PBM	-
273759	trapcode 150 kg + 1 kit katrol heffen	samengesteld uit de trapcode 273739 + 1 kit katrol heffen
273769	trapcode 150 kg + 2 kit katrol PBM	-
273779	trapcode 150 kg + 1 kit PBM + 1 kit katrol heffen	samengesteld uit de trapcode 273749 + 1 kit katrol heffen
273789	trapcode 150 kg + 2 kit PBM + 1 kit katrol heffen	samengesteld uit de trapcode 273769 + 1 kit katrol heffen

 **BELANGRIJK:** de trapcode kan gebruikt worden als tijdelijk verankeringspunt (EN795-B: 2012), waaraan valbeveiligingssystemen conform EN363:2002, hijsmiddelen voor reddingsdoeleinden conform EN1496:2017 type A of B, arbeidsmiddelen met touwen voor werkzaamheden op hoogten conform de richtlijn 2001/45/EG bevestigd kunnen worden.

In geval van gebruik als systeem voor het opheffen van lasten conform de richtlijn 2006/42/EG mag hij niet tegelijkertijd gebruikt worden als tijdelijk verankeringspunt.

De trapcode is een CE-verankeringspunt in overeenstemming met de PBM-richtlijn. Het certificaat van overeenstemming afgeleverd door APAVE dekt het gebruik ervan in overeenstemming met de eisen van de norm EN 795:2012 en TS16415:2013.

Het certificaat van overeenstemming PBM afgeleverd door APAVE sluit de toepassingen volgens de andere richtlijnen uit. Deze andere producten maken, naargelang van hun gebruik, het voorwerp uit van een verklaring van overeenstemming met:

- Norm EN1496:2017, hijsstelsel voor reddingsdoeleinden.
- Richtlijn 2001/45/EG, arbeidsmiddelen met touwen voor werkzaamheden op hoogten.
- Richtlijn 2006/42/EG, CE-toepassing heffen.

1. Belangrijke eigenschappen

1. Alvorens een trapcode te gebruiken, is het absoluut noodzakelijk voor de gebruiksveiligheid en de doeltreffendheid van het materiaal dat de gebruiker de door TRACTEL SAS geleverde handleiding leest

en begrijpt. Deze handleiding moet bewaard en ter beschikking van alle gebruikers gesteld worden. Bijkomende exemplaren kunnen op aanvraag worden verkregen.

2. Alvorens dit veiligheidsmateriaal te gebruiken, is het noodzakelijk eerst een aangepaste opleiding aangaande het gebruik ervan gevolgd te hebben. Controleer de staat van de bijbehorende uitrustingen en verzeker u ervan dat er voldoende vrije valhoogte is.
3. De trapcode mag slechts door een enkele opgeleide en bevoegde operator worden gebruikt, of door een operator onder toezicht van een gebruiker.
4. Als een trapcode niet in schijnbaar goede staat verkeert of gediend heeft om een val te stoppen, moet het geheel door TRACTEL SAS of door een bevoegd persoon worden gecontroleerd. Deze persoon dient schriftelijk het hergebruik van het systeem goed te keuren. Een visuele controle vóór elk gebruik is aanbevolen.
5. Elke wijziging of toevoeging aan de uitrusting mag alleen gebeuren met het voorafgaand schriftelijk akkoord van TRACTEL SAS. De uitrusting moet getransporteerd en opgeslagen worden in haar oorspronkelijk verpakking.
6. Iedere trapcode die geen periodieke inspectie heeft ondergaan gedurende de laatste twaalf maanden of die een val heeft opgevangen, mag niet worden gebruikt. Hij mag pas gebruikt worden nadat er opnieuw een periodieke inspectie is gebeurd door een bevoegde en bekwaame technicus die schriftelijk toestemming zal geven voor het gebruik ervan.

Zonder deze inspecties en toestemmingen zal de trapcode vervangen moeten worden door een nieuwe, en zal de oude moeten worden vernietigd.

7. De trapcode is een valbeveiligingsverankering die de val van twee personen van elk maximaal 150 kg kan opvangen. De maximale gebruikslast van de trapcode bedraagt 150 kg.
8. Indien de massa van de gebruiker plus de massa van zijn uitrusting en gereedschap tussen 100 en 150 kg ligt, mag deze totale massa (gebruiker + uitrusting + gereedschap) de maximale gebruikslast van elk van de elementen die deel uitmaken van het valbeveiligingssysteem niet overschrijden.
9. Deze uitrusting is geschikt voor gebruik in de buitenlucht en voor temperaturen tussen -40°C en +60°C. Vermijd elk contact met scherpe kanten, schurende oppervlakken en chemische producten.
10. Als u het materiaal aan een werknemer of aan een gelijkwaardig individu toevertrouwt, respecteer dan de van kracht zijnde verplichte arbeidsreglementeringen.
11. De gebruiker moet tijdens het gebruik van de uitrusting in goede fysieke en psychologische staat verkeren. Raadpleeg bij twijfels uw arts of de bedrijfsarts. Mag niet door zwangere vrouwen gebruikt worden.
12. De uitrusting mag niet gebruikt worden boven haar bedrijfsgrenzen, of in alle andere situaties waarvoor de uitrusting niet bestemd is: cf. "4. Functies en omschrijving".
13. Wij raden aan de trapcode aan elke operator persoonlijk toe te kennen, in het bijzonder als het werknemend personeel betreft.
14. Voordat men een trapcode gebruikt, moet de operator ervoor zorgen dat alle samenstellende onderdelen in goede bedrijfsstaat verkeren: veiligheidssysteem, vergrendeling. Bij het plaatsen van het toestel mogen de veiligheidsfuncties van het toestel niet aangetast zijn.
15. Bij een valbeveiligingssysteem is het belangrijk de vrije valhoogte onder de operator op de werkplaats te controleren vóór elk gebruik, zodat, in geval van een val, er geen risico bestaat op aanraking met de grond of met een obstakel op het traject van de val.
16. Een harnasgordel is de enige uitrusting voor het beveiligen van het lichaam dat men mag gebruiken in een valbeveiligingssysteem.
17. Voor de veiligheid van de operator is het essentieel dat het harnas of het verankeringspunt correct gepositioneerd is en dat het werk zodanig wordt uitgevoerd dat het risico op vallen en de hoogte zo klein mogelijk zijn.
18. Als het product verkocht wordt in een ander land dan het oorspronkelijk land, dan moet de verkoper voor de veiligheid van de operator de gebruiksaanwijzing,

de instructies voor het onderhoud en de periodieke controles en de instructies voor herstellingen bijleveren, opgesteld in de taal van het land van gebruik van het product.

19. Voor de veiligheid van de operator is het essentieel dat de gebruiker zich ervan vergewist heeft dat het valbeveiligingssysteem een stopvermogen van de val garandeert dat lager is dan 6 kN.



OPMERKING

Aarzel niet contact op te nemen met TRACTEL® voor speciale toepassingen.

2. Definities en pictogrammen

2.1. Definities

"Gebruiker": Persoon of afdeling verantwoordelijk voor het beheer en de gebruiksvailigheid van het in deze handleiding beschreven product.

"Technicus": Bevoegd persoon, belast met de onderhoudswerkzaamheden die in deze handleiding worden beschreven en aan de gebruiker worden toegestaan, die het product kent en ermee kan werken.

"Operator": Persoon die gebruik maakt van het product volgens de gebruiksnormen ervan.

"PBM": Persoonlijke beschermingsmiddelen tegen vallen van op een bepaalde hoogte.

"Connector": Verbindingsstuk tussen de onderdelen van een valbeveiligingssysteem. Dit element is conform de norm EN 362.

"Harnasgordel": Valbeveiligingsuitrusting ter bescherming van het lichaam bestaande uit riemen en gespen. Omvat antivalbevestigingspunten gemarkeerd met een A indien ze alleen gebruikt mogen worden, of met een A/2 indien ze in combinatie met een ander A/2-bevestigingspunt gebruikt dienen te worden. Dit element is conform de norm EN 361.

"Valbeveiliging met automatische lijnspanner": Valbeveiliging met een automatisch blokkeersysteem en een automatisch aanspan- en valstopstelsel voor de intrekbare leiriem.

"Intrekbare leiriem": Verbindingselement van een valbeveiliging met automatische lijnspanner. Deze kan gemaakt zijn van een metalen kabel, van een riem of van kunstvezels, naargelang van het type apparaat.

"Maximale gebruikslast": Maximale massa van de operator, uitgerust met zijn PBM, werkkledij,

gereedschap en onderdelen die hij nodig heeft voor de werkzaamheden.

“**Valbeveiligingssysteem**”: Een geheel dat uit de volgende elementen bestaat:

- Harnasgordel.
- Valbeveiliging met automatische lijnspanner of energieabsorber of meelopende valbeveiliging met een starre ankerlijn of meelopende valbeveiliging met een flexibele ankerlijn.
- Verankering.
- Verbindingselement.

“**Element van het valbeveiligingssysteem**”: Algemene term die één van de volgende elementen aanduidt:

- Harnasgordel.
- Valbeveiliging met automatische lijnspanner of energieabsorber of meelopende valbeveiliging met een starre ankerlijn of meelopende valbeveiliging met een flexibele ankerlijn.
- Verankering.
- Verbindingselement.

2.2. Pictogrammen



GEVAAR: Geplaatst aan het begin van een regel, geeft instructies om schade aan personen, en in het bijzonder dodelijke, ernstige of lichte verwondingen, en milieuschade te voorkomen.



BELANGRIJK: Geplaatst aan het begin van een regel, geeft instructies om defecten en schade aan uitrusting te voorkomen, die echter geen rechtstreeks gevaar inhouden voor het leven of de gezondheid van de operator of van andere personen en/of die geen milieuschade kunnen veroorzaken.



OPMERKING: Geplaatst aan het begin van een regel, geeft instructies over het verzekeren van de doeltreffendheid of het gebruiksgemak van een installatie, een gebruik of onderhoudswerkzaamheden.

3. Gebruiksvoorwaarden

Controle voor gebruik:

- Controleer de poten met rubberen schoenen onder de poten van de trapode: ze staan in contact met de grond en garanderen de vastheid, de hechting van de poten van de trapode als hij zonder riem gebruikt wordt. Als de poten versleten, afgerukt of losgekomen zijn of het kleinste visuele gebrek vertonen, mag men de trapode niet gebruiken.
- Controleer visueel de staat van de riem, de kunstvezels, de draden van de kunstvezel: ze mogen geen sporen van schuren, uitrafelen, verbrandingen of breuken presenteren.

- Controleer de buizen van de uitschuifbare poten: ze mogen niet vervormd, aangevreten of gescheurd zijn.
- Controleer alle pennen: ze mogen niet vervormd of aangevreten zijn.
- Controleer het draaien van de buizen van de poten rond de scharnierschroeven: gemakkelijke opening van de trapode.
- Controleer de staat van de samenstellende onderdelen, harnas en connectors.
- Controleer het volledig valbeveiligingssysteem.
- Controleer alle consoles die op de driepoot bevestigd zijn: ze mogen niet vervormd, gescheurd of aangevreten zijn.

Zorg er bij twijfel voor dat elk product onmiddellijk buiten gebruik gesteld wordt.



BELANGRIJK: De drie poten moeten op dezelfde lengte afgesteld worden en de trapode moet verplicht op een horizontaal vlak geïnstalleerd worden.

4. Functies en omschrijving

- A – Katrol
- B – Kit katrol
- C – Verankeringspunt
- D – Pen voor de hoogteregeling
- E – Scharnierpoot
- F – Kabelborgpen
- G – Blokkeerpen
- H – Been
- I – Klempin
- J – Uitschuifbare poot
- K – Riem

Gebruiksaanbevelingen:

- De trapode is een verankeringspunt conform de normen EN795B:2012 en TS16415:2013. De uitrusting mag gebruikt worden door maximaal twee personen die uitgerust zijn met een valbeveiligingssysteem en een harnasgordel.
- Gebruikstemperatuur: -40°C tot 60°C
- Met de trapode kan men een afgesloten ruimte, put, silo, riolering, enz. betreden.
- Statische weerstand van de trapode: 15 kN

Hij is vervaardigd van aluminium; het lage gewicht (21 kg) vergemakkelijkt het transport.

De hoogte van de trapode kan geregeld worden dankzij de zes afstelposities van de uitschuifbare buizen.



BELANGRIJK: De trapode bestaat uit twee specifieke verankeringspunten die enkel voor een PBM gebruikt mogen worden en niet voor een hijsmiddel, en uit een specifiek verankeringspunt dat enkel gebruikt mag worden voor het heffen van lasten en niet voor een PBM volgens de markering gekoppeld aan dit punt (figuur 7.b).

Tijdelijk verankeringspunt conform de eisen van de norm EN795B:2012 waaraan bevestiging mogelijk is van:

- valbeveiligingen conform de eisen van de norm EN 363 (2002).
- hijsmiddelen voor reddingsdoeleinden EN 1496 type A of B (2017).
- arbeidsmiddelen met touwen voor werkzaamheden op hoogte conform de richtlijn 2001/45/EG
- Maximale weerstand verankeringspunt: 12 kN

 **OPMERKING:** De vermelde lasten zijn toepasselijke maximumwaarden die in geen enkel geval vermenigvuldigd mogen worden met het aantal verankeringspunten op de kop of de benen van de trapode.

De poten scharnieren en zijn slijpwerend. Een riem klemt de drie benen vast zodra de driepoot afgesteld is.

De riem kan achterwege gelaten worden in bijzondere hechtingsomstandigheden van de poten op de grond en bij goede staat van de rubberen schoenen.

De trapode heeft een basisconfiguratie waaraan de valbeveiligingen uit het gamma blocfor™ en/of de lieren uit het gamma caRol™ toegevoegd kunnen worden.

4.1. Opvangvalbeveiliging blocfor™ 20R en blocfor™ 30R

Paragraaf 4.1, niet gedekt door de CE PBM EN795:2012.

De blocfor™ R is een valbeveiliging met automatische lijnspanner uitgerust met een hijsmiddel voor reddingsdoeleinden. Hij wordt verticaal gebruikt en bevestigd op een poot van de driepoot voor de evacuatie, naar boven of naar beneden, van een persoon die gevallen is. De maximale gebruikslast van dit toestel is 150 kg.

De beweging van de kabel gebeurt vrij bij normale snelheid van de operator, maar is doorlopend onderworpen aan een lichte veerkracht door een veer die op een kabelhaspel inwerkt waarop de leiriem opgerold is.

Bij een val komt de operator tot stilstand door de inschakeling van de veiligheidsspallen. De blocfor™ 20R en 30R zijn voorzien van een manuele lier waarmee de redder de operator na een val kan omhooghijsen of laten zakken. Het gebruik van deze voorziening kan uitgeschakeld worden. De werking ervan wordt gegarandeerd door een kruk met inklapbare greep, gekoppeld aan een automatische rem. Door op de rode vergrendelingsknop te drukken, kan de kruk gebruikt worden en kan de kabel opgerold of afgerold worden.

De blocfor™ 20R heeft een kabel lengte van 18 m en de blocfor™ 30R een kabel lengte van 30 m. Ze zijn uitgerust met twee grepen die de behandeling vergemakkelijken.

Een console code 196788 maakt het mogelijk om de blocfor™ 20R en 30R op één van de benen van de trapode te bevestigen. De blocfor™ R zijn niet bedoeld voor het behandelen en het beveiligen van lasten.

 **OPMERKING:** De lier van de blocfor™ "R" mag niet gebruikt worden om een persoon op te tillen of te laten zakken (de lierfunctie voldoet niet aan de norm EN 1808 van 1999) behalve in het geval van ophijzen voor reddingsdoeleinden van een persoon (norm EN 1496 B), dit wil zeggen om een persoon tijdens een reddingsoperatie omhoog te hijsen of te laten zakken. Het begrip redding moet verstaan worden als een eenmalige specifieke operatie.

4.2. Hijsmiddel voor reddingsdoeleinden lier caRol™

Paragraaf 4.2, niet gedekt door de CE PBM EN795:2012.

De manuele lier met kabelhaspel caRol™ TS maakt het mogelijk personeel omhoog te hijsen voor reddingsdoeleinden. Ze garandeert een grote gebruiksveiligheid dankzij de twee onafhankelijke remvoorzieningen. Een console code 196798 maakt het mogelijk om de lier caRol™ van 20 m en de lier caRol™ van 30 m op één van de benen van de trapode te bevestigen.

 **OPMERKING:** De lier van caRol™ mag niet gebruikt worden om een persoon te laten zakken of op te tillen (deze lier voldoet niet aan de norm EN 1808 van 1999) behalve in het geval van ophijzen voor reddingsdoeleinden van een persoon (norm EN 1496 A), dit wil zeggen hem omhooghijsen tijdens een reddingsoperatie.

4.3. Hijsmiddel voor lasten lier caRol™

Paragraaf 4.3, niet gedekt door de CE PBM EN795:2012.

 **BELANGRIJK:** Paragraaf enkel geldig voor het heffen van lasten.

Verankeringspunt voor heffen conform de machinerichtlijn 2006/42/EEG:

- Max. last op de poten 250 kg (CMU).
- Max. last op de kop 500 kg (CMU).

Enkel als de grond in goede staat en stabiel is, type beton, bitumen, tegels, ... als de poten in goede staat

zijn (zie onderzoek voor gebruik) is het mogelijk de tracpode zonder bevestigingsriem voor de benen te gebruiken voor een last onder de kop van maximaal 250 kg.

Verankeringspunt voor het heffen van personeel conform de machinerichtlijn 2006/42/EEG – amendement "heffen van personen" conform de eisen van de norm EN 1808 ophangstructuur § 9.3.

 **OPMERKING:** Als de operator zich in overeenstemming wil brengen met een compleet systeem voor het heffen van personeel (gondel + lier + verankeringsstructuur) conform EN 1808, dient hij een complete risicoanalyse uit te voeren en de oplossing door een bevoegde instantie te laten valideren.

Met de manuele lier met kabelhaspel caRoI™ TS kan men lasten opheffen. Ze garandeert een grote gebruiksveiligheid dankzij de twee onafhankelijke remvoorzieningen. Een console code 196798 maakt het mogelijk om de lier caRoI™ van 20 m en de lier caRoI™ van 30 m op één van de benen van de tracpode te bevestigen.

 **OPMERKING:** De lier caRoI™ kan onafhankelijk gebruikt worden om een last te bewegen (richtlijn 2006/42/EEG).

5. Contra-indicaties voor gebruik

Het is strikt verboden:

- de tracpode te installeren of te gebruiken zonder hiervoor toestemming te hebben, zonder opgeleid te zijn en als bevoegd erkend te zijn, of zonder onder de toezicht van een competente, opgeleide en als bevoegd erkende operator te werken.
- de tracpode te gebruiken als de markering niet leesbaar is.
- de tracpode te installeren of te gebruiken als deze niet op voorhand onderworpen werd aan controles.
- de tracpode te gebruiken die sinds minstens 12 maanden geen periodieke inspectie heeft ondergaan door een technicus die het gebruik ervan schriftelijk heeft goedgekeurd.
- de tracpode te gebruiken tegen de gebruiksprincipes zoals bepaald in paragraaf "15. Levensduur".
- de tracpode te gebruiken indien de massa van de operator, inclusief zijn uitrusting en gereedschap, meer dan 150 kg bedraagt.
- de tracpode te gebruiken met een maximumlast tussen 100 kg en 150 kg (totale massa van de operator, zijn uitrusting en zijn gereedschap) indien een element van het valbeveiligingssysteem een lagere maximale gebruikslast heeft.
- de tracpode te gebruiken die reeds een val heeft gestopt.

- de tracpode te gebruiken voor positionering aan de werkplek.
- de tracpode te gebruiken in een bijzonder corrosieve of explosieve atmosfeer.
- de tracpode te gebruiken buiten de temperatuurzone beschreven in deze handleiding.
- de tracpode te gebruiken als de vrije valhoogte niet voldoende is bij de val van de operator.
- de tracpode te gebruiken als men niet in goede fysieke staat verkeert.
- de tracpode te gebruiken als men zwanger is.
- de tracpode te gebruiken als de veiligheidsfunctie van één van de artikelen aangetast is door de veiligheidsfunctie van een ander artikel of hierop inwerkt.
- om over te gaan tot reparatiewerkzaamheden of het onderhouden van de tracpode zonder dat men hiervoor opgeleid en schriftelijk bevoegd is door TRACTEL®.
- de tracpode te gebruiken wanneer deze niet volledig is, wanneer deze van te voren gedemonteerd is of wanneer er onderdelen vervangen zijn door een persoon die niet bevoegd verklaard is door TRACTEL®.
- de tracpode te bevestigen met een ander middel dan beschreven wordt in deze handleiding.
- de tracpode te gebruiken als valbeveiliging voor meer dan 2 operators.
- de tracpode vast te maken op een onderstructuur waarvan de weerstand minder dan 13 kN bedraagt of als dit verondersteld wordt.

6. Installatie

6.1. Plaatsing van de tracpode

1. Plaats de tracpode op de grond.
 2. Verwijder de regelpennen van de tracpode (figuur 2.a en 2.b).
 3. Stel de lengte van de benen in naargelang van de behoefte en van de beschikbare ruimte (figuur 2.c).
 4. Vergrendel de afstelling (6 mogelijke afstelposities) met de pennen en de veiligheidspin (figuur 2.a en 2.b).
-  **OPMERKING:** Gebruik nooit de 7e opening voor de hoogteregeling van de tracpode; deze dient enkel voor de plaatsing van een console voor blocfor™ of caRoI™. Deze opening is kleiner en maakt deze bewerking onmogelijk.
5. Trek de tracpode omhoog.
 6. Spreid de 3 benen van de tracpode: controleer of de buizen goed tegen de dwarsstukken zitten (figuur 2.d).
 7. Plaats de kogelpennen voor de blokkering van de poten (figuur 2.e).

8. De tracpode is uitgeplooid.

 **OPMERKING:** Indien er twijfel bestaat over de kwaliteit en de aard van de grond, dient men de riem rond de benen te bevestigen.

6.2. Plaatsing van de riem

De riem voor het blokkeren van de poten van de tracpode moet geplaatst worden:

- als de grond glijdt.
- als de grond beweegt.
- als de last groter is dan 250 kg.

 **OPMERKING:** Plaats bij een bewegende grond onder elke poot een plaat die stevig genoeg is om de tracpode te stabiliseren en te voorkomen dat hij wegzakt.

1. Zodra de tracpode uitgeplooid is (figuur 2.a).
2. Steek het vrije uiteinde van de riem in de openingen van de drie poten van de tracpode (figuur 2.b).
3. Sluit de riem door het uiteinde in de metalen lus van het andere uiteinde te steken.
4. Span de riem lichtjes aan zodat de benen in contact blijven met de dwarsstukken van de kop van de tracpode.
5. De tracpode is uitgeplooid met de riem (figuur 2.c).

Voor bepaalde handelingen is het mogelijk om de tracpode op de grond te bevestigen. Gebruik hiertoe pennen of verankeringen in de openingen van de zool van de poten van de tracpode.

6.3. Plaatsing van een console op een been van de tracpode

 **OPMERKING:** De poot van de tracpode kan uitgerust worden met verschillende systemen:

- blocfor™ 20R/30R met specifieke console.
 - caRol™ 20/30 m met specifieke console.
1. Zodra de tracpode geplaatst en uitgeplooid is.
 2. Installeer de console op de bovenste buis (figuur 3.a).
 3. Kies één van de openingen voor de blokkering van de console (figuur 3.a).
 4. Vergrendel de afstelling (3 mogelijke blokkeerposities) met de pennen en de veiligheidspin (figuur 3.b).

 **OPMERKING:** voor elk toestel met zijn console dient men een kabelkatrol te gebruiken.

6.4. Plaatsing van de kabel in de kabelkatrol

1. Verwijder de kabelborgpen (figuur 4.a).
2. Steek de kabel van het toestel in de katrol en dan in de kop van de tracpode (figuur 4.b).
3. Plaats de pen terug om het systeem te vergrendelen (figuur 4.b).

De tracpode wordt misschien zonder katrol geleverd. Voor de installatie van de blocfor™ 20R en 30R, caRol™ uitgerust met hun specifieke console, is het noodzakelijk één (twee of drie) kit(s) katrol code 196808 op het bovenste deel van de kop van de tracpode te monteren. De kits katrol kunnen op gelijk welke poot van de tracpode geplaatst worden.

De plaatsing van de katrollen mag enkel gebeuren door een bevoegde technicus die op de hoogte is van de montage-instructies zoals beschreven in de handleiding.

6.5. Montage van de kit katrol

1. Draai de 2 moeren M12 los en verwijder de 2 schroeven met een sleutel van 19 (figuur 5.a).
2. Leg de openingen van de kit katrol tegenover de openingen van de kop van de tracpode (figuur 5.b).
3. Plaats de 2 bij de kit geleverde schroeven (LG 75 mm) terug en zorg ervoor dat de 2 dwarsstukken van de zijstukken op hun plaats zitten.
4. Plaats de 2 moeren terug en draai ze vast.
5. Draai de 2 katrolmoeren en de 2 moeren van de as van de katrol (figuur 5.b) vast met een vastzetkoppel van 34 N.m.

6.6. Plaatsing van een valbeveiliging op de kop van de tracpode

De kop van de tracpode is uitgerust met drie verankeringspunten. Hij is getest voor het beveiligen van de val van 2 operators. Het is verboden om de twee valbeveiligingssystemen op hetzelfde verankeringspunt aan te sluiten. Voor het gebruik van de arbeidsmiddelen met touwen voor werkzaamheden op hoogten is het noodzakelijk om de verankering voor personeel en de valbeveiligingsverankering te scheiden. Indien mogelijk bevindt het verankeringspunt zich op een hoogte tussen 1,5 en 2 meter boven de voeten van de operator. De aansluiting op het ankerpunt moet gebeuren aan de hand van een EN 362 connector. Voor de aansluiting van het valbeveiligingssysteem op de harnasgordel, zie de handleiding van de gebruikte PBM.

 **GEVAAR:** Vóór en tijdens het gebruik dient u de manier te overwegen waarop een eventuele reddingsoperatie in alle veiligheid en op een doeltreffende manier uitgevoerd kan worden binnen

een tijdsduur van 15 minuten. De operator is in gevaar als dit niet binnen deze termijn kan gebeuren.

6.7. Plaatsing van een lastheftoestel op de kop van de tracpode

Paragraaf 6.7, niet gedekt door de CE PBM EN795:2012.

 **BELANGRIJK:** paragraaf enkel geldig voor het heffen van lasten. Verankeringspunt voor heffen conform de machinerichtlijn 2006/42/EEG.

De kop van de tracpode is uitgerust met drie verankeringspunten. De tracpode is getest voor een totale last van 500 kg. De bevestiging aan het verankeringspunt moet gebeuren met behulp van een accessoire conform de eisen van de machinerichtlijn en naargelang van de aangebrachte last.

 **OPMERKING:** Voor elke last boven 250 kg kunnen de benen van de tracpode gebruikt worden als verankeringsmiddelen. De operator moet de massa verplicht onder de kop van de tracpode bevestigen en de veiligheidsriem aan de drie poten vastmaken. In alle gevallen mag de tracpode geen totale last van meer dan 500 kg dragen.



Vóór en tijdens het gebruik dient u de manier te overwegen waarop een eventuele reddingsoperatie in alle veiligheid en op een doeltreffende manier uitgevoerd kan worden binnen een tijdsduur van 15 minuten. De operator is in gevaar als dit niet binnen deze termijn kan gebeuren.

7. Componenten en materialen

- Buizen: geanodiseerd aluminium.
- Kop, poten, zijstuk, pennen, dwarsstuk, schroeven: verzinkt staal.
- Riem: polypropyleen.
- Katrol: aluminium.
- Katrolas: roestvrij staal.

8. Gekoppelde uitrustingen

- Valbeveiligingssysteem (EN 363).
- Valbeveiligingssysteem (EN 353-1/2 – EN 355 – EN 360).
- Verankering (EN 795).
- Connector (EN 362).
- Harnasgordel (EN 361).
- Hijsmiddel voor reddingsdoelinden EN 1496 A of B.

Controleer, voordat men een valbeveiligingssysteem gebruikt, of alle samenstellende onderdelen bruikbaar zijn en correct functioneren.

9. Onderhoud en opslag

Als een tracpode vuil is, moet hij met zuiver en koud water worden gewassen, eventueel met een wasmiddel voor delicate was; gebruik hierbij een synthetische borstel.

Als, tijdens het gebruik of tijdens een wasbeurt, een tracpode nat geworden is, moet men hem in de schaduw en beschermd tegen warmtebronnen laten drogen.

Tijdens het transport en de opslag beschermt u de uitrusting in een vochtbestendige verpakking die tegen elk gevaar bestand is (directe warmtebron, chemische producten, uv-straling, ...).

Breng regelmatig olie aan op de pennen.

Controleer de goede staat van de structuur: benen in aluminium, kop in staal, niet vervormd, verdraaid, pennen niet verdraaid en niet aangevreten, correct werkende kogelpen.

Voor het toebehoren, zie de specifieke handleiding van de bijbehorende producten.

10. Conformiteit van de uitrusting

Bij deze verklaart de firma TRACTEL SAS RD 619 – Saint-Hilaire-sous-Romilly – F-10102 Romilly-sur-Seine – France, dat de in deze handleiding beschreven uitrusting:

- Conform de voorschriften van de Europese Richtlijn 89/686/EEG van december 1989 is,
- Identiek is aan het PBM dat onderwerp heeft uitgemaakt van het typeafschrift "CE", afgeleverd door APAVE SUDEUROPE SAS – CS 60193 – 13322 Marseille – Frankrijk, geïdentificeerd door het nummer 0082 en getest volgens de normen EN 795 B van 2012 en TS 16415 van 2013,
- Onderworpen werd aan de procedure, beoogd door het Artikel 11B van de Richtlijn 89/686/EEG, onder de controle van een erkend organisme: APAVE SUDEUROPE SAS – CS 60193 – 13322 Marseille – Frankrijk, geïdentificeerd door het nummer 0082.

11. Markering

Het label van elke valbeveiliging met automatische lijnspanner blocfor™ geeft de volgende elementen aan:

- a. De commerciële merknaam: TRACTEL®,

- b. De naam van het product,
- c. De referentienorm, gevolgd door het jaar van toepassing,
- d. De referentie van het product: bv. 010642,
- e. Het logo CE, gevolgd door het nummer 0082, is het identificatienummer van de instantie die belast is met de productiecontrole,
- f. Het partijnummer,
- g. Het serienummer,
- h. een pictogram dat aangeeft dat de handleiding gelezen moet worden voor elk gebruik,
- o. Minimale breukweerstand van het verankeringsysteem.
- p: aantal personen: maximaal 2 personen.
- w. Maximale gebruikslast.
- aa. Datum van de volgende periodieke inspectie,
- Label gelijkend op een poot van de tracpode: zie figuur 7.a.
- Lasermarkering op de kop van de tracpode: zie figuur 7.b.

12. Periodieke controle en reparatie

Een jaarlijkse periodieke inspectie is verplicht, maar naar gelang de gebruiksfrequentie, de omgevingsomstandigheden en de regelgeving van het bedrijf of van het land waarin het gebruikt wordt, kan het zijn dat er vaker periodieke inspecties uitgevoerd moeten worden.

De periodieke controles moeten uitgevoerd worden door een bevoegd en bekwaam persoon met inachtneming van de controle-instructies van de fabrikant die opnieuw overgeschreven staan in het bestand 'controle-instructies van de PBM Tractel®'.

De controle en de leesbaarheid van de markering op het product maken integraal onderdeel uit van de periodieke inspectie.

Aan het einde van de periodieke inspectie moet de inbedrijfstelling opnieuw schriftelijk bevestigd worden door een bevoegde en bekwaame technicus die de periodieke inspectie heeft uitgevoerd. Deze inbedrijfstelling van het product moet geregistreerd worden op het controleblad in het midden van deze

handleiding. Dit controleblad moet tijdens de gehele levensduur van het product bewaard worden, totdat het product vervangen wordt.

Nadat dit product een val heeft gestopt, dient deze verplicht aan een periodieke inspectie onderworpen te worden zoals beschreven in dit artikel. De eventuele bestanddelen van textiel moeten verplicht vervangen worden, zelfs wanneer deze geen zichtbare schade hebben opgelopen.

13. Levensduur

De PBM in textiel van Tractel® zoals het harnas, de leiriemen, lijnen, koorden en energieabsorbers, de mechanische PBM van Tractel® zoals de antivallbescherming stopcable™ en stopfor™ en de valbeveiligers met automatische lijnspanner zoals de blocfor™ en de levenslijnen van Tractel® kunnen worden gebruikt vanaf de productiedatum op voorwaarde dat zij worden onderworpen aan:

- een normaal gebruik met inachtneming van de gebruiksinstructies uit deze handleiding.
- een periodieke inspectie moet tenminste 1 keer per jaar door een bevoegde en bekwaame technicus worden uitgevoerd. Aan het einde van deze periodieke inspectie moet dit PBM schriftelijk als bedrijfsklaar worden verklaard.
- een strenge naleving van de opslag- en transportvoorwaarden die in deze handleiding staan beschreven.

14. Afvoerprocedure

Bij het afvoeren van het product is het verplicht de verschillende onderdelen te recyclen door de metalen materialen van de synthetische materialen te scheiden. Deze materialen moeten bij gespecialiseerde organismen gerecycled worden. Bij het afvoeren moet de demontage, voor de scheiding van de bestanddelen, uitgevoerd worden door een deskundig persoon.

Características técnicas

Cuadro 1 – Dimensiones

Posición	Altura con polea	Altura sin polea	Altura bajo el cabezal	Distancia interior entre pies	Diámetro máx. del agujero al suelo
Posición 1	1,78 m	1,66 m	1,53 m	1,03 m	1,2 m
Posición 2	1,97 m	1,85 m	1,72 m	1,14 m	1,33 m
Posición 3	2,16 m	2,04 m	1,91 m	1,25 m	1,46 m
Posición 4	2,35 m	2,23 m	2,1 m	1,36 m	1,59 m
Posición 5	2,54 m	2,42 m	2,29 m	1,47 m	1,72 m
Posición 6	2,73 m	2,61 m	2,48 m	1,58 m	1,85 m

Cuadro 2 – Composiciones del trapcode

Código	Designación	Composición del trapcode
273739	trapcode 150 kg	-
273749	trapcode 150 kg + 1 kit de polea EPI	-
273759	trapcode 150 kg + 1 kit de polea por elevación	compuesto por el trapcode 273739 + 1 kit de polea por elevación
273769	trapcode 150 kg + 2 kits de polea EPI	-
273779	trapcode 150 kg + 1 kit EPI + 1 kit de polea por elevación	compuesto por el trapcode 273749 + 1 kit de polea por elevación
273789	trapcode 150 kg 2 kit EPI + 1 kit de polea por elevación	compuesto por el trapcode 273769 + 1 kit de polea por elevación

 **IMPORTANTE:** el trapcode puede utilizarse como punto de anclaje temporal (EN795-B: 2012), que acepta sistemas anticaídas según la norma EN363:2002, dispositivos de salvamento por elevación, conforme a la norma EN1496:2017 tipo A o B, dispositivos de trabajo suspendidos de cuerda según la Directiva 2001/45/CE.

Cuando se utilice como sistema de elevación de carga de conformidad con la Directiva 2006/42/CE, el trapcode no debe utilizarse simultáneamente como punto de anclaje temporal.

El trapcode es un punto de anclaje con homologación CE cubierto por la Directiva EPI. El certificado de conformidad expedido por la APAVE cubre su uso de acuerdo con los requisitos de las normas EN 795:2012 y TS16415:2013.

El certificado de conformidad de los EPI expedido por la APAVE excluye las aplicaciones asociadas a otras directivas. Dependiendo de su uso, estos otros productos son objeto de una declaración de conformidad con la:

- Norma EN1496:2017, dispositivos de salvamento por elevación.
- Directiva 2001/45/CE relativa a los dispositivos de trabajo suspendidos de cuerda.
- Directiva 2006/42/CE, aplicación de elevación CE.

1. Consignas prioritarias

1. Antes de utilizar un trapcode, es indispensable que el usuario lea y comprenda las instrucciones

que figuran en el manual proporcionado por TRACTEL SAS para utilizar el material con total seguridad y sacarle el mayor rendimiento. Este manual debe conservarse y ponerse a disposición de todos los usuarios. Se pueden enviar más ejemplares bajo pedido.

2. Es imprescindible formarse antes de utilizar este material de seguridad. Verifique el estado de los equipos asociados y asegúrese de que la altura libre es la suficiente.
3. El trapcode sólo puede ser utilizado por un operario formado y competente o bajo la vigilancia de dicho operario.
4. Si un trapcode no está en buen estado aparente o ha sido utilizado para detener una caída, o TRACTEL SAS o un técnico competente y habilitado a tal efecto deberá comprobar todo el equipo y autorizar por escrito la reutilización del sistema. Se recomienda realizar un control visual antes de cada utilización.
5. No se puede hacer ninguna modificación o añadido al equipo sin la autorización previa por escrito de TRACTEL SAS. El equipo debe transportarse y guardarse en su embalaje original.
6. No debe utilizarse ningún trapcode que no haya sido sometido a un examen periódico durante los últimos doce meses o que haya parado una caída. Solamente podrá usarse otra vez después de que un técnico habilitado y competente haga un examen periódico y autorice por escrito su uso. Si

no hay ninguna constancia de dichos exámenes y de la autorización correspondiente, el trapcode se remodelará y destruirá.

7. El trapcode es un punto de anclaje anticaídas que puede retener la caída de dos personas de hasta 150 kg en total. La carga máxima de trabajo que puede soportar el trapcode es de 150 kg.
8. Si el peso del operario aumentado con el peso de su equipo y de sus herramientas está comprendido entre 100 kg y 150 kg, es imperativo asegurarse de que este peso total (operario + equipo + herramientas) no exceda la carga máxima de trabajo de cada uno de los elementos que constituyen el sistema de parada de caídas.
9. Este equipo es idóneo para el uso en obras al aire libre y en zonas en las que la temperatura esté entre -40°C y 60°C. Evite el contacto con bordes afilados, superficies abrasivas y productos químicos.
10. Si tiene que proporcionar este material a una persona asalariada o asimilada, asegúrese de que cumple con la normativa de trabajo aplicable.
11. El operario debe estar en buenas condiciones físicas y psicológicas cuando utilice el equipo. En caso de duda, consulte a su médico o al médico laboral. Su uso está prohibido para las mujeres embarazadas.
12. El equipo no debe utilizarse más allá de sus límites ni en ninguna situación diferente a las previstas: cf. "4. Funciones y descripción".
13. Se recomienda entregar personalmente a cada usuario el trapcode, especialmente si se trata de personal asalariado.
14. Antes de utilizar un trapcode, el usuario debe asegurarse de que todos los componentes están en buen estado de funcionamiento: sistema de seguridad y de bloqueo. Durante la colocación, no debe haber degradación de las funciones de seguridad.
15. Siempre que se vaya a utilizar un sistema anticaídas, es esencial que se compruebe en el lugar de trabajo el espacio que queda libre debajo del usuario para que, en caso de caída, no haya riesgo de colisión con el suelo ni ningún obstáculo en la trayectoria de caída.
16. En un sistema anticaídas, el único dispositivo de prensión del cuerpo permitido es el arnés anticaídas.
17. Para la seguridad del operario, es esencial que el dispositivo o el punto de anclaje esté colocado correctamente y que el trabajo se realice de manera que se reduzca al mínimo el riesgo de caídas así como su altura.
18. Para la seguridad del operario, si el producto se vende de nuevo fuera del primer país de destino, el distribuidor deberá proporcionar en la lengua del

país en la que se vaya a usar el equipo un manual de instrucciones, directrices sobre su mantenimiento y sobre los exámenes y reparaciones a los que debe ser sometido.

19. Es esencial para la seguridad del operario que el usuario se asegure de que el sistema anticaídas garantice un esfuerzo de detención de la caída inferior a 6 kN.

NOTA

Para toda aplicación especial, no dude en dirigirse a TRACTEL®.

2. Definiciones y pictogramas

2.1. Definiciones

"Usuario": Persona o servicio responsable de la gestión y de la seguridad de utilización del producto descrito en el manual.

"Técnico": Persona cualificada a cargo de las operaciones de mantenimiento descritas y permitidas en el manual; persona competente y familiarizada con el producto.

"Operario": Persona que interviene en la utilización del producto conforme a la finalidad prevista de este.

"EPI": Equipos de protección individual contra las caídas de altura.

"Conector": Elemento de conexión entre componentes de un sistema de detención de caídas. Cumple con la norma EN 362.

"Aرنés anticaídas": Dispositivo de prensión del cuerpo destinado a parar las caídas. Está constituido de correas y hebillas. Tiene puntos de enganche anticaída marcados con una A si pueden usarse individualmente, o marcados con una A/2 si deben usarse en combinación con otro punto A/2. Cumple con la norma EN 361.

"Dispositivo anticaídas retráctil": Dispositivo anticaídas con función de bloqueo automático y sistema automático de tensión y retorno de la eslinga retráctil.

"Eslinga retráctil": Elemento de conexión de un dispositivo anticaídas retráctil. Dependiendo del tipo de dispositivo, puede ser de cable metálico, de correa o de fibras sintéticas.

"Carga máxima de trabajo": Peso máximo del operario vestido, equipado con el EPI correspondiente

a su trabajo y cargando las herramientas y elementos que necesite para llevar a cabo su cometido.

“**Sistema de detención de caídas**”: Conjunto compuesto por los siguientes elementos:

- Arnés anticaída.
- Dispositivo anticaída de retorno automático, absorbedor de energía, dispositivo anticaída móvil en soporte de anclaje rígido o dispositivo anticaída móvil en soporte de anclaje rígido flexible.
- Anclaje.
- Elemento de unión.

“**Elemento del sistema de detención de caídas**”: Concepto genérico utilizado para designar alguno de los siguientes elementos:

- Arnés anticaída.
- Dispositivo anticaída de retorno automático, absorbedor de energía, dispositivo anticaída móvil en soporte de anclaje rígido o dispositivo anticaída móvil en soporte de anclaje rígido flexible.
- Anclaje.
- Elemento de unión.

2.2. Pictogramas

 **PELIGRO:** Colocado al comienzo de una frase, indica que se trata de instrucciones destinadas a evitar daños a las personas, sobre todo heridas mortales, graves o ligeras, así como daños al medio ambiente.

 **IMPORTANTE:** Colocado al comienzo de una frase, indica que se trata de instrucciones destinadas a evitar un fallo o avería de los equipos, pero que no pone directamente en peligro la vida o la salud del operario o de otras personas, o que no puede ocasionar daño al medio ambiente.

 **NOTA:** Colocado al comienzo de una frase, indica que se trata de instrucciones destinadas a asegurar la eficacia o la comodidad de una instalación, una utilización o una operación de mantenimiento.

3. Condiciones de utilización

Comprobación antes de cada uso:

- Verificar los pies con las almohadillas de goma debajo de los pies del trapode: están en contacto con el suelo y garantizan el agarre de los pies del trapode si se utiliza sin correa. Si los pies están desgastados, arrancados, desprendidos, o si muestran algún defecto visual, no utilice el trapode.
- Verificar visualmente el estado de la correa, las costuras y los hilos de las costuras: no deben presentar señales de abrasión, deshilachadura, quemaduras o cortes.

- Verificar los tubos de los pies telescópicos: no deben estar deformados, oxidados ni agrietados.
- Verificar todos los husillos: no deben estar deformados ni oxidados.
- Verificar la rotación de los tubos de los pies alrededor de los tornillos de las bisagras: apertura fácil del trapode.
- Verificar el estado de los componentes asociados (arnés y conectores).
- Verificar el sistema anticaídas completo.
- Verificar todas las consolas fijadas al trípode: no deben estar deformadas, agrietadas ni oxidadas.

En caso de duda, retirar inmediatamente cualquier producto de la circulación.

 **IMPORTANTE:** Los tres pies deben ajustarse a la misma longitud y el trapode debe colocarse obligatoriamente en un plano horizontal.

4. Funciones y descripción

- A – Polea
- B – Kit de polea
- C – Punto de anclaje
- D – Husillo de ajuste de altura
- E – Pie articulado
- F – Husillo antisalto de cable
- G – Husillo de bloqueo
- H – Pata
- I – Pasador
- J – Pie telescópico
- K – Correa

Recomendaciones de uso:

- El trapode es un punto de anclaje que cumple con las normas EN795B:2012 y TS16415:2013. Este equipo puede ser utilizado por un máximo de dos personas equipadas con sistema anticaídas y de arnés anticaídas.
- Temperatura de trabajo: -40 °C a 60 °C
- El trapode permite acceder a espacios confinados, pozos, silos, alcantarillas, etc.
- Resistencia estática del trapode: 15 kN

Está fabricado con aluminio, lo que facilita el transporte gracias a su bajo peso (21 kg).

La altura del trapode puede variar gracias a las seis posiciones de ajuste de los tubos telescópicos.

 **IMPORTANTE:** El trapode se compone de dos puntos de anclaje específicos que deben utilizarse únicamente para EPI y no para equipos de elevación, y de un punto de anclaje específico que debe utilizarse únicamente para la elevación de cargas y no para los EPI, dependiendo de la marca asociada al punto (figura 7.b).

Punto de anclaje temporal conforme a los requisitos de la norma EN795B:2012 compatible con:

- Dispositivos anticaídas según la norma EN 363 (2002).
- Dispositivos de salvamento por elevación EN 1496 Tipo A o B (2017).
- Dispositivos de trabajo suspendidos de cuerda de acuerdo con la Directiva 2001/45/CE
- Máxima resistencia del punto de anclaje: 12 kN

 **NOTA:** Las cargas indicadas son valores máximos aplicables que en ningún caso deben multiplicarse por el número de puntos de anclaje situados en el cabezal o en las patas del trapode.

Los pies están articulados y son antideslizantes. Una vez que se ha terminado de ajustar el trípode, una correa sujeta las tres patas.

Esta correa no puede utilizarse en condiciones especiales de adhesión de los pies al suelo y de buen estado de las almohadillas de goma.

El trapode tiene una configuración básica a la que se pueden añadir los dispositivos anticaídas de la gama blocfor™ y/o los cabrestantes de la gama caRol™.

4.1. Anticaídas retráctil blocfor™ 20R y blocfor™ 30R

Apartado 4.1, no cubierto por la CE EPI EN795:2012.

El blocfor™ R es un anticaídas retráctil equipado con un dispositivo de salvamento por elevación. Se utiliza fijado verticalmente a un pie del trípode para la evacuación, hacia arriba o hacia abajo, de una persona que ha sufrido una caída. La carga máxima de trabajo de la eslinga de este dispositivo es de 150 kg.

El cable se mueve con libertad a la velocidad normal del operario, pero está permanentemente sujeto a una ligera fuerza retráctil debido a un resorte que acciona un tambor sobre el cual se enrolla la eslinga.

En caso de caída, el operario se detiene mediante el bloqueo de los trinquetes de seguridad. Los blocfor™ 20R y 30R están equipados con un cabrestante manual, que permite al rescatador subir o bajar al operario después de una caída. El uso de este dispositivo puede desconectarse. Su funcionamiento está asegurado mediante una manivela con asa retráctil, acoplada a un freno automático. Pulsando el botón rojo de bloqueo, la manivela entra en funcionamiento y permite enrollar o desenrollar el cable.

El blocfor™ 20R tiene una capacidad de cable de 18 m y el blocfor™ 30R de 30 m. Están equipados con dos asas para un fácil manejo.

Una consola de código 196788 permite fijar el blocfor™ 20R y 30R a una de las patas del trapode. Los blocfor™ R no son adecuados para la manipulación y el aseguramiento de la carga.

 **NOTA:** El cabrestante del blocfor™ "R" no debe utilizarse para subir o bajar a una persona (su función de cabrestante no cumple con la norma EN 1808 de 1999) excepto en el caso de salvamento por elevación de una persona (norma EN 1496 B), es decir, para subir o bajar a una persona durante una operación de salvamento. El concepto de salvamento debe entenderse como una operación puntual y no repetitiva.

4.2. Dispositivo de salvamento por elevación con cabrestante caRol™

Apartado 4.2, no cubierto por la CE EPI EN795:2012.

El cabrestante de tambor manual caRol™ TS permite el salvamento de personal por elevación. Ofrece una alta seguridad de funcionamiento gracias a dos dispositivos de frenado independientes. Una consola de código 196798 permite fijar los cabrestantes caRol™ 20 m y 30 m a una de las patas del trapode.

 **NOTA:** El cabrestante caRol™ no debe utilizarse para bajar o subir a una persona (este cabrestante no cumple con la norma EN 1808 de 1999) excepto en el caso de salvamento por elevación de una persona (norma EN 1496 A), es decir, para subirla durante una operación de salvamento.

4.3. Dispositivo de elevación de carga con cabrestante caRol™

Apartado 4.3, no cubierto por la CE EPI EN795:2012.

 **IMPORTANTE:** El párrafo sólo es válido para la elevación de cargas.

Punto de anclaje de elevación según la Directiva de Máquinas 2006/42/CEE:

- Carga máxima sobre los pies de 250 kg (C.M.U.).
- Carga máxima sobre el cabezal de 500 kg (C.M.U.).

Sólo si el suelo está en buenas condiciones y es estable, tipo hormigón, asfalto, baldosas, etc., o si los pies están en buenas condiciones (ver examen antes de su uso), es posible utilizar el trapode sin correa de soporte de las patas con una capacidad de carga máxima bajo el cabezal de 250 kg.

Punto de anclaje para la elevación de personal según la Directiva de Máquinas 2006/42/CEE –modificación de "elevación de personas" según los requisitos de la norma EN 1808 sobre estructuras de suspensión § 9.3.

 **NOTA:** Si el operario quiere adaptarse a la norma EN 1808 con un sistema completo de elevación de personal (barquilla + cabrestante + estructura de anclaje), debe realizar un análisis de riesgos completo y hacer que un organismo competente valide la solución.

El cabrestante de tambor manual caRol™ TS garantiza la elevación de la carga. Ofrece una alta seguridad de funcionamiento gracias a dos dispositivos de frenado independientes. Una consola de código 196798 permite fijar los cabestrantes caRol™ 20 m y 30 m a una de las patas del trapcode.

 **NOTA:** El cabrestante caRol™ puede utilizarse de forma independiente para maniobrar una carga (Directiva 2006/42/CEE).

5. Contraindicaciones de empleo

Está terminantemente prohibido:

- instalar o utilizar el trapcode sin haber sido autorizado, formado y reconocido como competente para esto o, en su defecto, sin estar bajo la vigilancia de un operario autorizado, formado y reconocido como competente.
- utilizar el trapcode si su marcado no es legible.
- instalar o utilizar un trapcode que no haya sido sometido a comprobaciones previas.
- utilizar un trapcode que no haya sido sometido a un examen periódico desde hace menos de 12 meses por un técnico que haya autorizado su reutilización por escrito.
- utilizar el trapcode en contradicción con la información detallada en el párrafo "15. Vida útil".
- utilizar el trapcode por medio de un operario cuyo peso, con el equipo y las herramientas incluidas, supere los 150 kg.
- utilizar el trapcode con una carga comprendida entre los 100 kg y 150 kg (peso total del operario, de su equipo y herramientas) si un elemento del sistema anticaídas tiene una carga máxima de utilización menor.
- utilizar el trapcode si alguien se ha caído con él.
- utilizar el trapcode para sujeción en el puesto de trabajo.
- utilizar el trapcode en una atmósfera muy corrosiva o explosiva.
- utilizar el trapcode fuera del intervalo de temperatura especificado en este manual.
- utilizar el trapcode si la altura libre no es suficiente en caso de caída del operario.
- utilizar el trapcode si no está en plena forma física.
- utilizar el trapcode si está embarazada.
- utilizar el trapcode si la función de seguridad de uno de los artículos asociados está afectada por la función de seguridad de otro artículo o interfiere con esta.

- realizar operaciones de reparación o de mantenimiento del trapcode sin que TRACTEL® le haya formado y habilitado para ello por escrito.
- utilizar el trapcode si no está completo, si ha sido desmontado de antemano o si algunos componentes han sido reemplazados por una persona no habilitada por TRACTEL®.
- fijar el trapcode por otro medio distinto a los descritos en este manual.
- utilizar el trapcode como protección anticaída para más de 2 operarios.
- atar el trapcode a una estructura de soporte cuya resistencia sea inferior a 13 kN o supuesta como tal.

6. Instalación

6.1. Colocación del trapcode

1. Poner el trapcode en el suelo.
2. Quitar los husillos de ajuste del trapcode (figura 2.a y 2.b).
3. Ajustar la longitud de las patas de acuerdo con la necesidad y el espacio disponible (figura 2.c).
4. Bloquear el ajuste (6 posiciones de ajuste posibles) con los husillos y el pasador de seguridad (figura 2.a y 2.b).

 **NOTA:** No utilizar nunca el 7º agujero para ajustar la altura del trapcode, sólo se utiliza para configurar una consola para el blocfor™ o caRol™. El diámetro de este agujero es menor, lo que hace imposible esta operación.

5. Levantar el trapcode.
6. Separar las 3 patas del trapcode: comprobar que los tubos están bien colocados en los espaciadores (figura 2.d).
7. Colocar los husillos esféricos de bloqueo de los pies (figura 2.e).
8. El trapcode está desplegado.

 **NOTA:** Si hay alguna duda sobre la calidad y la naturaleza del suelo, es obligatorio instalar la correa de soporte de las patas.

6.2. Colocación de la correa

Es obligatorio instalar la correa de bloqueo de los pies del trapcode:

- Si el suelo está resbaladizo.
- Si el suelo está blando.
- Si la carga es superior a 250 kg.

 **NOTA:** En el caso de suelos blandos, colocar una placa debajo de cada pie lo suficientemente fuerte para estabilizar y evitar que el trapcode se hunda.

1. Una vez que el trapcode esté desplegado (figura 2.a).
2. Pasar el extremo libre de la correa a través de los agujeros de los tres pies del trapcode (figura 2.b).
3. Cerrar la correa pasando su extremo por el interior de la hebilla metálica del otro extremo.
4. Estirar ligeramente la correa para dejar las patas en contacto con los espaciadores del cabezal del trapcode.
5. El trapcode se despliega con la correa (figura 2.c).

Para algunas operaciones, es posible fijar el trapcode al suelo; para esta aplicación, utilizar husillos o puntos de anclajes colocados en los agujeros de la suela de los pies del trapcode.

6.3. Colocación de una consola en una pata del trapcode

 **NOTA:** El trapcode puede equiparse a la altura de sus pies con diferentes sistemas:

- blocfor™ 20R/30R con consola específica.
 - caRol™ 20/30 m con consola específica.
1. Una vez que el trapcode esté colocado y desplegado.
 2. Instalar la consola en el tubo superior (figura 3.a).
 3. Seleccionar uno de los agujeros de bloqueo para la consola (figura 3.a).
 4. Bloquear el ajuste (3 posiciones de bloqueo posibles) con los husillos y el pasador de seguridad (figura 3.b).

 **NOTA:** para cada dispositivo con su consola, se debe utilizar una polea de retorno de cable.

6.4. Colocación del cable en la polea de retorno de cable

1. Extraer el husillo antisalto de cable (figura 4.a).
2. Pasar el cable del dispositivo a través de la polea y luego por el interior del cabezal del trapcode (figura 4.b).
3. Volver a colocar el husillo para bloquear el sistema (figura 4.b).

El trapcode puede suministrarse sin polea. Para instalar los blocfor™ 20R y 30R, caRol™ equipados con su consola específica, es imprescindible montar uno (dos o tres) kit(s) de polea(s) de código 196808 en la parte superior del cabezal del trapcode. La colocación de los kits de poleas se puede hacer en cualquier pie del trapcode.

La colocación de las poleas debe ser realizada únicamente por un técnico competente que haya leído

las instrucciones de instalación tal y como se describen en las mismas.

6.5. Montaje del kit de poleas

1. Desenroscar las 2 tuercas M12 y quitar los 2 tornillos con una llave de 19 mm (figura 5.a).
2. Alinear los agujeros del kit de poleas frente a los del cabezal del trapcode (figura 5.b).
3. Sustituir los 2 tornillos suministrados (LG75 mm) con el kit, asegurándose de que los 2 espaciadores de las bridas estén siempre colocados.
4. Sustituir y apretar las 2 tuercas.
5. Apretar las 2 tuercas de la polea y las 2 tuercas del eje de la polea (figura 5.b) con un par de apriete de 34 N.m.

6.6. Colocación de un anticaídas en el cabezal del trapcode

El cabezal del trapcode está equipado con tres puntos de anclaje. Se ha probado para asegurar la caída de 2 operarios. Está prohibido conectar ambos sistemas anticaídas al mismo punto de anclaje. Para el uso de dispositivos de trabajo suspendidos de cuerda es obligatorio separar el anclaje de suspensión del personal y el anclaje anticaídas. Siempre que sea posible, el punto de anclaje debe estar situado a una altura de entre 1,5 y 2 metros por encima de los pies del operario. La conexión al punto de anclaje debe hacerse mediante un conector EN 362. Para conectar el sistema anticaídas al arnés anticaídas, consulte el manual de los EPI utilizados.

 **PELIGRO:** Antes y durante la utilización, usted debe considerar de qué manera se podría realizar el posible salvamento de forma eficaz y con total seguridad en un tiempo inferior a 15 minutos. Más allá de este tiempo, el operario está en peligro.

6.7. Colocación de un dispositivo de elevación de carga en el cabezal del trapcode

Apartado 6.7, no cubierto por la CE EPI EN795:2012.

 **IMPORTANTE:** el párrafo sólo es válido para la elevación de cargas. Punto de anclaje de elevación según la Directiva de Máquinas 2006/42/CEE.

El cabezal del trapcode está equipado con tres puntos de anclaje. El trapcode se ha probado para una carga total de 500 kg. La fijación al punto de anclaje debe realizarse con un accesorio que cumpla con los requisitos de la Directiva de Máquinas y sea adecuado para la carga aplicada.

 **NOTA:** Para cualquier carga superior a 250 kg se pueden utilizar las patas del trapcode como medio de anclaje. El operario debe fijar obligatoriamente al peso debajo del cabezal del trapcode y utilizar la correa de seguridad fijándolo a los tres pies. En cualquier caso, el trapcode no puede recibir una carga total superior a 500 kg.



Antes y durante la utilización, usted debe considerar de qué manera se podría realizar el posible salvamento de forma eficaz y con total seguridad en un tiempo inferior a 15 minutos. Más allá de este tiempo, el operario está en peligro.

7. Componentes y materiales

- Tubos: aluminio anodizado.
- Cabezal, pies, brida, husillos, espaciador, tornillos: acero galvanizado.
- Correa: polipropileno.
- Polea: aluminio.
- Eje de la polea: acero inoxidable.

8. Equipos asociados

- Sistema anticaídas (EN 363):
- Sistema anticaídas (EN 353-1/2 – EN 355 – EN 360).
- Anclaje (EN 795).
- Conector (EN 362).
- Arnés anticaídas (EN 361).
- Dispositivo de salvamento por elevación EN 1496 A o B.

Antes de la utilización de un sistema anticaídas, verificar e que todos los componentes están en buen estado de funcionamiento.

9. Mantenimiento y almacenamiento

Si un trapcode está sucio, hay que lavarlo con agua clara y fría, y eventualmente con un detergente para textiles delicados; utilizar un cepillo sintético.

Si un trapcode se moja durante la utilización o el lavado, hay que dejarla secar naturalmente a la sombra y lejos de toda fuente de calor.

Durante el transporte y el almacenamiento, es preciso proteger el equipo en un embalaje resistente a la humedad contra cualquier riesgo (fuente de calor directa, productos químicos, radiación UV, etc.).

Engrasar los husillos regularmente.

Verificar el buen estado de la estructura: patas de aluminio y cabezal de acero no deformados ni doblados, husillos no torcidos ni oxidados, husillo esférico funcionando correctamente.

Para los accesorios, consultar las instrucciones específicas de los productos asociados.

10. Conformidad del equipo

La empresa TRACTEL SAS RD 619 – Saint-Hilaire-sous-Romilly – F-10102 Romilly-sur-Seine, Francia, declara, por la presente, que el equipo de seguridad descrito en este manual:

- es conforme a las disposiciones de la Directiva Europea 89/686/CEE de diciembre de 1989,
- es idéntico al EPI que fue objeto de la certificación CE de tipo entregada por la APAVE SUDEUROPE SAS – CS 60193 – 13322 Marsella (Francia), identificado con el número 0082 y sometido a prueba según las normas EN 795 B de 2012 y TS 16415 de 2013,
- está sujeto al procedimiento contemplado en el art. 11B de la Directiva 89/686/CEE, bajo el control de un organismo notificado: APAVE SUDEUROPE SAS – CS 60193 – 13322 Marsella (Francia), identificado con el número 0082.

11. Marcado

La etiqueta de todos los dispositivos anticaídas retráctiles blocfor™ indica:

- a. La marca comercial: TRACTEL®,
- b. La designación del producto,
- c. La norma de referencia seguida del año de aplicación,
- d. La referencia del producto: ej: 010642,
- e. El logotipo CE seguido del número 0082, número de identificación del organismo notificado a cargo del control de producción.
- f. El número de serie,
- g. El número de serie,
- h. Un pictograma que indica que hay que leer el manual antes de la utilización,
- o. Resistencia mínima a la ruptura del dispositivo de anclaje.
- p. Número de personas: máximo de dos personas,
- w. Carga máxima de trabajo.

aa. Fecha del siguiente examen periódico,

Etiqueta pegada en un pie del trapcode: ver figura 7.a.

Marcado láser en el cabezal del trapcode: ver figura 7.b.

12. Examen periódico y reparación

ES Es obligatorio realizar un examen periódico anual pero, en función de la frecuencia de utilización, las condiciones ambientales y la normativa de la empresa o del país en el que se use, los exámenes periódicos pueden ser más frecuentes.

Los exámenes periódicos deben ser realizados por un técnico autorizado y competente y respetando los modos operativos de examen del fabricante transcritos en el archivo "Instrucciones de verificación de los EPI TRACTEL®".

Comprobar la legibilidad del marcado del producto forma parte del examen periódico.

Al terminar el examen, el técnico habilitado y competente que haya realizado la revisión deberá autorizar su reutilización por escrito. Esta nueva puesta en servicio del producto debe ser registrada en la hoja de control que se encuentra en medio del presente manual. Esta hoja de control ha de ser conservada durante toda la vida del producto y hasta su puesta fuera de servicio.

Este producto deberá ser sometido al examen periódico descrito en este apartado cada vez que se haya usado para detener una caída. Los compuestos textiles del producto deben cambiarse obligatoriamente aunque a primera vista parezcan en buen estado.

13. Vida útil

Los EPI textiles TRACTEL® como los arneses, correas, cuerdas y absorbedores, los EPI mecánicos TRACTEL® como los dispositivos anticaída stopcable™ y stopfor™, los dispositivos anticaída de retorno automático blocfor™ y las líneas de vida TRACTEL® pueden ser utilizados siempre y cuando a partir de su fecha de fabricación sean objeto de:

- una utilización normal que respete las recomendaciones de uso descritas en este manual.
- debe realizarse un examen periódico como mínimo 1 vez al año por un técnico autorizado y competente. Al final de este examen periódico, se deberá indicar por escrito que el EPI es apto para un nuevo uso.
- el estricto respeto de las condiciones de almacenamiento y de transporte mencionadas en este manual.

14. Desecho

Al realizar la eliminación del producto, es obligatorio reciclar los distintos componentes mediante una clasificación de las materias metálicas y mediante una clasificación de los materiales sintéticos. Estos materiales deben reciclarse ante organismos especializados. Al realizar la eliminación, el desmontaje para la separación de los componentes debe ser realizado por una persona competente.

Specifiche tecniche

Tabella 1 - Dimensioni

Posizione	Altezza con puleggia	Altezza senza puleggia	Altezza sotto la testa	Distanza interna fra i piedi	Diametro massimo del foro a terra
Posizione 1	1,78 m	1,66 m	1,53 m	1,03 m	1,2 m
Posizione 2	1,97 m	1,85 m	1,72 m	1,14 m	1,33 m
Posizione 3	2,16 m	2,04 m	1,91 m	1,25 m	1,46 m
Posizione 4	2,35 m	2,23 m	2,1 m	1,36 m	1,59 m
Posizione 5	2,54 m	2,42 m	2,29 m	1,47 m	1,72 m
Posizione 6	2,73 m	2,61 m	2,48 m	1,58 m	1,85 m

Tabella 2 - Pacchetti trapcode

Codice	Denominazione	Pacchetto trapcode
273739	trapcode 150 kg	-
273749	trapcode 150 kg + 1 kit puleggia DPI	-
273759	trapcode 150 kg + 1 kit puleggia sollevamento	Pacchetto con trapcode 273739 + 1 kit puleggia sollevamento
273769	trapcode 150 kg + 2 kit puleggia DPI	-
273779	trapcode 150 kg + 1 kit DPI + 1 kit puleggia sollevamento	Pacchetto con trapcode 273749 + 1 kit puleggia sollevamento
273789	trapcode 150 kg + 2 kit DPI + 1 kit puleggia sollevamento	Pacchetto con trapcode 273769 + 1 kit puleggia sollevamento

IMPORTANTE: il trapcode può essere utilizzato come punto di ancoraggio temporaneo (EN795-B: 2012), poiché può ricevere sistemi di arresto delle cadute conformi a EN363:2002, dispositivi di sollevamento per salvataggio conformi a EN1496:2017 di tipo A o B e dispositivi di lavoro in quota con fune conformi alla direttiva 2001/45/CE.

In caso di utilizzo come sistema di sollevamento di carico conforme alla direttiva 2006/42/CE, non deve essere utilizzato simultaneamente come punto di ancoraggio temporaneo.

Il trapcode è un punto di ancoraggio CE conforme alla direttiva DPI. Il certificato di conformità rilasciato da APAVE copre il suo utilizzo nel rispetto dei requisiti delle norme EN 795:2012 e TS16415:2013.

Il certificato di conformità DPI rilasciato da APAVE esclude le applicazioni associate ad altre direttive. Tali altri prodotti sono oggetto di dichiarazione di conformità, in funzione del loro utilizzo, secondo le disposizioni seguenti:

- Norma EN1496:2017, dispositivi di sollevamento per salvataggio.
- Direttiva 2001/45/CE, dispositivi di lavoro in quota con fune.
- Direttiva 2006/42/CE, applicazione sollevamento CE.

1. Prescrizioni prioritarie

1. Prima di utilizzare un trapcode, è indispensabile, per la sicurezza d'impiego del dispositivo e per la

sua efficacia, che l'utilizzatore legga e comprenda le informazioni contenute nel manuale fornito da TRACTEL SAS. Questo manuale deve essere tenuto a disposizione di ogni utilizzatore. Copie supplementari possono essere fornite su richiesta.

2. Prima dell'utilizzo di questo dispositivo di sicurezza è indispensabile avere ricevuto un addestramento per il suo corretto impiego. Verificare lo stato degli equipaggiamenti associati e accertarsi che l'altezza libera sia sufficiente.
3. Il trapcode può essere utilizzato da un solo operatore addestrato e competente, o da un operatore sotto la sorveglianza di personale addestrato e competente.
4. Se un trapcode non sembra essere in buono stato o se è servito ad arrestare una caduta, l'insieme del dispositivo dovrà essere verificato da TRACTEL SAS o da un tecnico qualificato e competente, che dovrà autorizzare per iscritto il riutilizzo del sistema. Si raccomanda un controllo visivo prima di ogni utilizzo.
5. Non è possibile effettuare modifiche o aggiunte al dispositivo senza un preliminare accordo scritto di TRACTEL SAS. Il dispositivo deve essere trasportato e stoccato nel suo imballaggio d'origine.
6. Qualsiasi trapcode che non è stato oggetto di una verifica periodica negli ultimi dodici mesi o che ha arrestato una caduta non deve essere utilizzato. Esso potrà essere utilizzato di nuovo solo dopo una ulteriore revisione periodica eseguita da un tecnico abilitato e competente che autorizzerà per

iscritto il suo utilizzo. In assenza di tali verifiche e autorizzazioni, il tracpode andrà scartato e distrutto.

7. Il tracpode è un punto di ancoraggio anticaduta che può bloccare la caduta di due persone di al massimo 150 kg ciascuna. Per il tracpode, il carico massimo di utilizzo è di 150 kg.
8. Se la massa dell'operatore aumentata della massa del suo dispositivo e degli utensili è compresa tra 100 kg e 150 kg è tassativo accertarsi che questa massa totale (operatore + dispositivo + utensili) non superi il carico massimo di utilizzo di ciascuno degli elementi che costituiscono il sistema di arresto delle cadute.
9. Questo dispositivo è adatto per l'utilizzo in cantieri all'aperto e per una fascia di temperatura compresa tra -40°C e +60°C. Evitare qualsiasi contatto con spigoli vivi, superfici abrasive, prodotti chimici.
10. Se si deve affidare questo materiale a personale dipendente o assimilato, è necessario attenersi alla normativa sul lavoro in vigore.
11. L'utilizzatore deve essere in piena forma fisica e psicologica durante l'utilizzo del dispositivo. In caso di dubbio consultare il proprio medico o il medico del lavoro. È vietato l'utilizzo a donne in stato di gravidanza.
12. Il dispositivo non deve essere utilizzato oltre i suoi limiti, o in situazioni diverse da quelle per cui è previsto: cfr. "4. Condizioni di utilizzo".
13. Si raccomanda di attribuire un tracpode personale a ciascun operatore, in modo particolare se si tratta di personale dipendente.
14. Prima dell'utilizzo del tracpode, l'operatore deve accertarsi che ciascuno dei componenti sia in buone condizioni di funzionamento: sistema di sicurezza, bloccaggio. Al momento dell'installazione non deve esistere un deterioramento delle funzioni di sicurezza.
15. In un sistema di arresto di cadute, è indispensabile verificare lo spazio libero al di sotto dell'operatore sul luogo di lavoro prima di ogni utilizzo, in modo che, in caso di caduta, non vi sia rischio di collisione col suolo, né presenza di ostacoli sulla traiettoria della stessa.
16. Un'imbracatura anticaduta è l'unico dispositivo di presa del corpo che sia consentito utilizzare in un sistema di arresto di cadute.
17. È essenziale, per la sicurezza dell'operatore, che il dispositivo oppure che il punto di ancoraggio siano correttamente posizionati e che il lavoro sia effettuato in modo da ridurre al minimo il rischio di cadute ed anche l'altezza relativa.
18. Per la sicurezza dell'operatore, se il prodotto viene rivenduto al di fuori del primo paese di destinazione, il rivenditore dovrà fornire: le istruzioni per l'uso, le istruzioni di manutenzione, controlli periodici e

riparazioni, redatte nella lingua del paese di utilizzo del prodotto.

19. Per la sicurezza dell'operatore, è essenziale che l'utilizzatore si sia assicurato che il sistema di arresto delle cadute garantisca una tensione di arresto delle cadute inferiore a 6 kN.

NOTA

Per qualsiasi applicazione speciale, si consiglia di rivolgersi a TRACTEL®.

2. Definizioni e pittogrammi

2.1. Definizioni

"Utilizzatore": Persona o servizio responsabile della gestione e della sicurezza di utilizzo del prodotto descritto nel manuale.

"Tecnico": Persona qualificata, incaricata delle operazioni di manutenzione descritte e autorizzate all'utilizzatore dal manuale, che è competente e conosce bene il prodotto.

"Operatore": Persona che opera nell'utilizzazione del prodotto, conformemente alla destinazione dello stesso.

"DPI": Dispositivo di protezione individuale contro le cadute dall'alto.

"Connettore": Elemento di collegamento tra componenti di un sistema di arresto delle cadute. È conforme alla norma EN 362.

"Imbracatura anticaduta": Dispositivo di presa del corpo destinato ad arrestare le cadute. È costituito da cinghie e fibbie. Comporta dei punti di aggancio anticaduta contrassegnati con una A, se possono essere utilizzati da soli, oppure con A/2, se devono essere utilizzati insieme a un altro punto A/2. È conforme alla norma EN 361.

"Anticaduta a richiamo automatico": Un anticaduta dotato di funzione di blocco automatico e di un sistema automatico di tensionamento e richiamo del cordino retraibile.

"Cordino retraibile": Elemento di connessione di un dispositivo anticaduta a richiamo automatico. Può essere un cavo metallico, una cinghia o di fibre sintetiche, a seconda del tipo di apparecchio.

"Carico massimo di utilizzo": Massa massima dell'operatore vestito, equipaggiato con i suoi DPI, con il suo abbigliamento da lavoro, i suoi utensili e i

componenti di cui ha bisogno per realizzare il suo intervento.

“Sistema di arresto delle cadute”: Insieme composto dai seguenti elementi:

- Imbracatura anticaduta.
- Anticaduta a richiamo automatico o dissipatore di energia o anticaduta mobile su supporto di ancoraggio rigido, o anticaduta mobile su supporto di ancoraggio flessibile.
- Ancoraggio.
- Elemento di collegamento.

“Elemento del sistema di arresto delle cadute”: Termine generico che definisce uno dei seguenti elementi:

- Imbracatura anticaduta.
- Anticaduta a richiamo automatico o dissipatore di energia o anticaduta mobile su supporto di ancoraggio rigido, o anticaduta mobile su supporto di ancoraggio flessibile.
- Ancoraggio.
- Elemento di collegamento.

2.2. Pittogrammi

 **PERICOLO:** Posto all'inizio della linea, indica delle istruzioni destinate ad evitare danni alle persone, in particolar modo, ferite mortali, gravi o leggere, ed anche danni all'ambiente.

 **IMPORTANTE:** Posto all'inizio della linea, indica delle istruzioni destinate ad evitare un mancato funzionamento oppure un danno degli equipaggiamenti, ma che non mette direttamente in pericolo la vita oppure la salute dell'operatore o la vita di altre persone, e/o che non è suscettibile di causare danni all'ambiente.

 **NOTA:** Posto all'inizio della linea, indica delle istruzioni destinate ad assicurare l'efficacia oppure la comodità di un'installazione, di un'utilizzazione oppure di un'operazione di manutenzione.

3. Condizioni di utilizzo

Verifica prima dell'uso:

- Verificare i piedi del trapcode dotati di solette di gomma alle estremità: devono essere a contatto con il pavimento e garantire la tenuta e l'aderenza dei piedi del dispositivo se utilizzato senza cinghia. Se i piedi appaiono usurati, strappati, scollati o presentano il minimo difetto visivo, non utilizzare il trapcode.
- Verificare visivamente lo stato della cinghia, delle cuciture e dei fili di cucitura: non devono presentare tracce di abrasione, sfilacciatura, bruciature o tagli.
- Verificare le aste dei piedi telescopici: non devono essere deformate, corrose o presentare fessure.

- Verificare tutti i morsetti: non devono essere deformati o corrosi.
- Verificare la rotazione delle aste dei piedi attorno alle viti di articolazione: apertura agevole del trapcode.
- Verificare il buono stato dei dispositivi associati, imbracature e connettori.
- Verificare il sistema di arresto cadute nella sua interezza.
- Verificare tutte le piastre fissate ai treppiedi: non devono essere deformate o presentare fessure o corrosioni.

In caso di dubbio, ritirare immediatamente qualsiasi prodotto dalla circolazione.

 **IMPORTANTE:** I tre piedi devono essere regolati alla stessa lunghezza e il trapcode deve essere posizionato obbligatoriamente su un piano orizzontale.

4. Condizioni di utilizzo

- A - Puleggia
- B - Kit puleggia
- C - Punto di ancoraggio
- D - Morsetto di regolazione in altezza
- E - Piede articolato
- F - Morsetto antisalto per il cavo
- G - Morsetto di bloccaggio
- H - Gamba
- I - Clip coppiglia
- J - Piede telescopico
- K - Cinghia

Raccomandazione per l'utilizzo:

- Il trapcode è un punto di ancoraggio conforme alle norme EN795B:2012 e TS16415:2013. Il dispositivo può essere utilizzato al massimo da due persone dotate di sistema anticaduta e di imbracatura anticaduta.
- Temperatura di utilizzo: Da -40°C a 60°C
- Il trapcode consente di accedere a spazi confinati, pozzi, silos, fognature, ecc.
- Resistenza statica del trapcode: 15 kN.

Il dispositivo è fabbricato in alluminio: il peso ridotto (21 kg) ne facilita il trasporto.

L'altezza del trapcode può variare grazie a sei posizioni di regolazione delle aste telescopiche.

 **IMPORTANTE:** Il trapcode è composto da due punti di ancoraggio specifico da utilizzare unicamente per un DPI e non per dispositivi di sollevamento, oltre che di un punto di ancoraggio specifico da utilizzare unicamente per il sollevamento di carichi e non per DPI, in base alla marcatura indicata per ogni punto (figura 7.b).

Punto di ancoraggio temporaneo conforme ai requisiti della norma EN795B:2012 che può ricevere:

- Dispositivi anticaduta conformi ai requisiti della norma EN 363 (2002).
- Dispositivi di sollevamento per salvataggio EN 1496 di tipo A o B (2017).
- Dispositivi di lavoro in quota con fune conformi alla Direttiva 2001/45/CE.
- Resistenza massima del punto di ancoraggio: 12 kN.

 **NOTA:** I carichi indicati rappresentano i valori massimi applicabili: non devono essere in alcun caso moltiplicati per il numero dei punti di ancoraggio situati sulla testa o le gambe del tracpode.

IT I piedi sono articolati e antiscivolo. Una cinghia limita le tre gambe una volta conclusa la regolazione del treppiede.

La cinghia può non essere utilizzata in particolari condizioni di aderenza dei piedi al terreno e di buono stato dei pattini in gomma.

Il tracpode presenta una configurazione di base, a cui si possono aggiungere gli anticaduta della gamma blocfor™ e/o i verricelli della gamma caRoI™.

4.1. Anticaduta di recupero blocfor™ 20R e blocfor™ 30R

Paragrafo 4.1, non coperto da CE DPI EN795:2012.

Il blocfor™ R è un anticaduta a richiamo automatico dotato di dispositivo di salvataggio per sollevamento. Si utilizza in verticale, fissato su un piede del cavalletto, per l'evacuazione, verso l'alto o il basso, della persona caduta. Il carico massimo di utilizzo dell'apparecchio è di 150 kg.

Il movimento del cavo è libero alla velocità normale dell'operatore, ma sempre sottoposto a una lieve forza di richiamo provocata dalla molla che aziona il tamburo su cui è arrotolato il cordino.

In caso di caduta, l'operatore viene bloccato dallo scatto dei ganci di sicurezza. I blocfor™ 20R e 30R sono dotati di verricello manuale, che consente al soccorritore di far risalire o scendere l'operatore dopo la caduta. Il dispositivo può essere sganciabile. Il funzionamento è garantito da una manovella con impugnatura a scomparsa, accoppiata a un freno automatico. Premendo il pulsante rosso di blocco, la manovella si aziona e consente l'avvolgimento o lo svolgimento del cavo.

Il blocfor™ 20R presenta una capacità di cavo di 18 m, mentre il blocfor™ 30R di 30 m. I dispositivi sono dotati di due manici per facilitarne la manutenzione.

Una piastra con codice 196788 consente di fissare un blocfor™ 20R e 30R a una gamba del tracpode.

I blocfor™ R non sono indicati per il maneggiamento e la messa in sicurezza di carichi.

 **NOTA:** Il verricello del blocfor™ "R" non deve essere utilizzato per far risalire o scendere una persona (la sua funzione di verricello non risponde alla norma EN 1808 del 1999), tranne nel caso di sollevamento per il salvataggio di una persona (norma EN 1496 B), ovvero per farla risalire o ridiscendere durante un'operazione di soccorso. La nozione di salvataggio va intesa come un'operazione specifica, non come un'operazione ripetitiva.

4.2. Dispositivo di sollevamento per salvataggio a verricello caRoI™

Paragrafo 4.2, non coperto da CE DPI EN795:2012.

Il verricello a tamburo manuale caRoI™ TS assicura il salvataggio per sollevamento degli operatori. Grazie a due dispositivi di frenata indipendente, garantisce un'ottima sicurezza di utilizzo. La piastra con codice 196798 consente di fissare il verricello caRoI™ da 20 m e il verricello caRoI™ da 30 m su una delle gambe del tracpode.

 **NOTA:** Il verricello caRoI™ non deve essere utilizzato per far risalire o scendere una persona (la sua funzione non risponde alla norma EN 1808 del 1999), tranne nel caso di sollevamento per il salvataggio di una persona (norma EN 1496 A), ovvero per farla risalire durante un'operazione di soccorso.

4.3. Dispositivo di sollevamento di carichi a verricello caRoI™

Paragrafo 4.3, non coperto da CE DPI EN795:2012.

 **IMPORTANTE:** Paragrafo valido unicamente per il sollevamento di carichi.

Punto di ancoraggio conforme alla direttiva macchine 2006/42/CEE:

- Carico massimo sui piedi 250 kg (CMU).
- Carico massimo sulla testa 500 kg (CMU).

Solo se il terreno è in buono stato e stabile (tipo cemento, bitume, piastrelle, ecc.) e se i piedi sono in buono stato (alla verifica prima dell'uso), è possibile utilizzare il tracpode senza cinghia di mantenimento delle gambe, con una capacità di carico sotto testa massima di 250 kg.

Punto di ancoraggio per il sollevamento di operatori conforme alla Direttiva macchine 2006/42/CEE - emendamento "sollevamento di persone" conforme ai requisiti della norma EN 1808, struttura di sospensione § 9.3.

 **NOTA:** Se l'operatore vuole conformarsi a un sistema completo di sollevamento di operatori (navicella + verricello + struttura di ancoraggio) conforme a EN 1808, dovrà effettuare un'analisi completa dei rischi e far approvare la propria soluzione a un organo competente.

Il verricello a tamburo manuale caRoI™ TS assicura il sollevamento del carico. Grazie a due dispositivi di frenata indipendente, garantisce un'ottima sicurezza di utilizzo. La piastra con codice 196798 consente di fissare il verricello caRoI™ da 20 m e il verricello caRoI™ da 30 m su una delle gambe del tracpode.

 **NOTA:** Il verricello caRoI™ può essere utilizzato indipendentemente per manovrare un carico (direttiva 2006/42/CEE).

5. Controindicazioni d'impiego

È tassativamente vietato:

- installare o utilizzare il tracpode senza essere stati autorizzati, formati e riconosciuti competenti o, in mancanza di queste condizioni, senza operare sotto la sorveglianza di un operatore autorizzato, formato e riconosciuto competente.
- Utilizzare il tracpode se la sua marcatura non è leggibile.
- Installare o utilizzare un tracpode che non sia stato oggetto di verifiche preventive.
- Utilizzare un tracpode che non sia stato oggetto di un revisione periodica, da meno di 12 mesi, da parte di un tecnico che ne abbia autorizzato il riutilizzo per iscritto.
- Utilizzare il tracpode in contraddizione con le informazioni riportate nel paragrafo 15, Durata di vita.
- Utilizzare il tracpode da parte di un operatore la cui massa, equipaggiamento ed utensili compresi, sia superiore a 150 kg.
- Utilizzare il tracpode con un carico compreso fra 100 kg e 150 kg (massa totale dell'utilizzatore, del suo equipaggiamento e dei suoi utensili) se un elemento del sistema di arresto delle cadute ha un carico massimo di utilizzo più basso.
- Utilizzare il tracpode se ha subito la caduta di una persona.
- Utilizzare il tracpode come mezzo di sospensione o di trattenuta.
- Utilizzare il tracpode in atmosfera fortemente corrosiva o esplosiva.
- Utilizzare il tracpode al di fuori della fascia di temperatura specificata nel presente manuale.
- Utilizzare il tracpode se il tirante d'aria non è sufficiente in caso di caduta dell'operatore.
- Utilizzare il tracpode se non si è in piena forma fisica.
- Utilizzare il tracpode in gravidanza.

- Utilizzare il tracpode se la funzione di sicurezza di uno degli articoli associati è compromessa dalla funzione di sicurezza di un altro componente o interferisce con quest'ultima.
- Procedere con operazioni di riparazione o di manutenzione del tracpode senza essere stati formati e abilitati, per iscritto, da TRACTEL®.
- Utilizzare il tracpode se non è completo, se è stato preventivamente smontato o se alcuni componenti sono stati sostituiti da personale non autorizzato da TRACTEL®.
- Fissare il tracpode con mezzi diversi da quello descritto nel presente manuale.
- Utilizzare il tracpode come protezione anticaduta per più di 2 operatori.
- Agganciare il tracpode a una struttura di ancoraggio la cui resistenza sia inferiore a 13 kN o supposta tale.

6. Installazione

6.1. Posizionamento del tracpode

1. Posizionare il tracpode a terra.
2. Estrarre i morsetti di regolazione del tracpode (figura 2.a e 2.b).
3. Regolare la lunghezza delle gambe come necessario e in base allo spazio disponibile (figura 2.c).
4. Bloccare la regolazione (6 posizioni possibili) con i morsetti e la spina di sicurezza (figura 2.a e 2.b).

 **NOTA:** Non utilizzare mai il settimo foro per regolare l'altezza del tracpode: serve unicamente per installare il braccio per blocfor™ o caRoI™. Il diametro di questo foro è più piccolo e pertanto l'operazione è impossibile.

5. Alzare il tracpode.
6. Aprire le tre gambe del dispositivo: verificare che le aste siano ben fissate sui raccordi (figura 2.d).
7. Installare i morsetti a sfera per bloccare i piedi (figura 2.e).
8. Il tracpode è pronto.

 **NOTA:** In caso di dubbi sulla natura del piano di appoggio, è essenziale installare la cinghia di sostegno delle gambe.

6.2. Installazione della cinghia

È obbligatorio installare la cinghia di bloccaggio dei piedi del tracpode quando:

- Il terreno è scivoloso.
- Il terreno è mobile.
- Il carico è superiore a 250 kg.

 **NOTA:** In caso di terreno mobile, introdurre sotto ogni piede una piastra abbastanza resistente da stabilizzare ed evitare l'affondamento del tracpode.

1. Una volta predisposto il tracpode (figura 2.a).
2. Far passare l'estremità libera della cinghia nei fori situati sui tre piedi del tracpode (figura 2.b).
3. Chiudere la cinghia facendone passare l'estremità nel gancio metallico dell'altra estremità.
4. Tenderla leggermente per far sì che le gambe siano in contatto con i raccordi della testa del tracpode.
5. Il tracpode è pronto e munito di cinghia (figura 2.c).

Per determinate operazioni, è possibile fissare il tracpode al terreno; per farlo, servirsi di morsetti o ancoraggi posizionandoli nei fori situati nella suola dei piedi del dispositivo.

6.3. Posizionamento di una piastra sulla gamba del tracpode

 **NOTA:** Il tracpode può essere equipaggiato, sul piede, di vari sistemi:

- blocfor™ 20R/30R con piastra specifica.
 - caRoI™ 20/30m con piastra specifica.
1. Quando il tracpode è posizionato e pronto.
 2. Installare la piastra sull'asta superiore (figura 3.a).
 3. Scegliere uno dei fori di bloccaggio per la piastra (figura 3.a).
 4. Bloccare la regolazione (sono possibili tre posizioni di blocco) con i morsetti e la spina di sicurezza (figura 3.b).

 **NOTA:** per ogni dispositivo dotato di propria piastra, utilizzare una puleggia di rinvio del cavo.

6.4. Posizionamento del cavo nella puleggia di rinvio del cavo

1. Tirare il morsetto antisalto per il cavo (figura 4.a).
2. Far passare il cavo del dispositivo nella puleggia, quindi dentro la testa del tracpode (figura 4.b).
3. Reinstallare il morsetto per fissare il sistema (figura 4.b).

Il tracpode può essere consegnato senza puleggia. Per l'installazione di blocfor™ 20R e 30R e di caRoI™ dotati di propria piastra specifica, è indispensabile montare un (due o tre) kit puleggia con codice 196808 sulla parte superiore della testa del tracpode. L'installazione dei kit puleggia può avvenire su qualsiasi piede del tracpode.

L'installazione delle pulegge deve essere eseguita unicamente da un tecnico competente, che abbia preso visione delle istruzioni di montaggio, come descritto nell'avvertenza.

6.5. Montaggio del kit puleggia

1. Svitare i 2 dadi M12 ed estrarre le 2 viti con una chiave 19 (figura 5.a).
2. Allineare i fori del kit puleggia davanti a quelli della testa del tracpode (figura 5.b).
3. Rimontare le 2 viti fornite (LG75 mm) con il kit, facendo sì che i 2 raccordi delle flange siano sempre in posizione.
4. Rimontare e serrare i 2 dadi.
5. Serrare di nuovo i 2 dadi della puleggia e i 2 dadi dell'asse della puleggia (figura 5.b) a una coppia di serraggio di 34 N.m.

6.6. Posizionamento di un anticaduta sulla testa del tracpode

La testa del tracpode è dotata di tre punti di ancoraggio. È stato testato per mettere in sicurezza la caduta di 2 operatori. È vietato collegare i due sistemi anticaduta sullo stesso punto di ancoraggio. Per utilizzare dispositivi di lavoro in quota su corda è obbligatorio separare l'ancoraggio in quota dell'operatore e l'ancoraggio anticaduta. Nella misura del possibile, il punto di ancoraggio dovrà trovarsi a un'altezza compresa fra 1,5 e 2 metri al di sopra dei piedi dell'operatore. La connessione al punto di ancoraggio deve avvenire per mezzo di un connettore EN 362. Per la connessione del sistema di arresto delle cadute all'imbracatura anticaduta, fare riferimento all'avvertenza dei DPI utilizzati.

 **PERICOLO:** Prima e durante l'utilizzo è necessario che vengano prese tutte le precauzioni atte a garantire un eventuale salvataggio in maniera efficace e in totale sicurezza in un lasso di tempo inferiore a 15 minuti. Oltrepassato questo limite, l'operatore è in pericolo.

6.7. Posizionamento di un apparecchio di sollevamento di carichi sulla testa del tracpode

Paragrafo 6.7, non coperto da CE DPI EN795:2012.

 **IMPORTANTE:** paragrafo valido esclusivamente per il sollevamento di carichi. Punto di ancoraggio di sollevamento conforme alla norma macchine 2006/42/CEE.

La testa del tracpode è dotata di tre punti di ancoraggio. Il tracpode è stato testato per un carico totale di 500 kg. Il fissaggio al punto di ancoraggio deve avvenire per mezzo di un accessorio conforme ai requisiti della Direttiva macchine e adeguandosi al carico applicato.

 **NOTA:** Per i carichi superiori a 250 kg, le gambe del trapode possono essere utilizzate come mezzi di ancoraggio. L'operatore dovrà obbligatoriamente fissarsi alla massa situata sotto la testa del trapode e utilizzare la cinghia di sicurezza, fissandola ai tre piedi. In ogni caso, il trapode non può ricevere un carico totale superiore a 500 kg.

PERICOLO

Prima e durante l'utilizzo è necessario che vengano prese tutte le precauzioni atte a garantire un eventuale salvataggio in maniera efficace e in totale sicurezza in un lasso di tempo inferiore a 15 minuti. Oltrepassato questo limite, l'operatore è in pericolo.

7. Componenti e materiali

- Aste: alluminio anodizzato.
- Testa, piedi, flangia, morsetti, raccordo, ferramenta: acciaio zincato.
- Cavo: polipropilene.
- Puleggia: alluminio.
- Asse della puleggia: acciaio inossidabile.

8. Dispositivi associati

- Sistema di arresto di cadute (EN 363).
- Sistema di arresto di cadute (EN 353-1/2 – EN 355 – EN 360).
- Ancoraggio (EN 795).
- Connettore (EN 362).
- Imbracatura anticaduta (EN 361).
- Dispositivi di sollevamento per salvataggio EN 1496 di tipo A o B.

Prima dell'utilizzo di un sistema di arresto delle cadute, accertarsi che ciascuno dei componenti sia utilizzabile e funzioni correttamente.

9. Manutenzione e stoccaggio

Se il trapode è sporco, lavarlo con acqua pulita e fredda utilizzando eventualmente un detersivo per tessuti delicati; usare una spazzola sintetica.

Se durante l'utilizzo o il lavaggio, il trapode è stato bagnato, farlo asciugare naturalmente all'ombra, lontano da qualunque fonte di calore.

Durante il trasporto e lo stoccaggio, proteggere il dispositivo all'interno di un imballo resistente all'umidità, contro qualsiasi pericolo (fonti di calore diretto, prodotti chimici, UV, ...).

Oliare regolarmente i morsetti.

Verificare il buono stato della struttura: gambe in alluminio, testa in acciaio non deformate, piegate; morsetti non piegati o corrosi; morsetto a sfera correttamente funzionante.

Per gli accessori, fare riferimento all'avvertenza di ogni singolo prodotto associato.

10. Conformità del dispositivo

La società TRACTEL SAS, RD 619 – Saint-Hilaire-sous-Romilly – F-10102 Romilly-sur-Seine – France, dichiara, con la presente, che il dispositivo di sicurezza descritto in questo manuale,

- è conforme alle disposizioni della Direttiva Europea 89/686/CEE del dicembre 1989,
- è identico al DPI oggetto dell'attestazione «CE» del tipo fornito dall'APAVE SUDEUROPE SAS – CS 60193 – 13322 Marseille – France, identificato dal numero 0082, e testato secondo le norme EN 795 B de 2012 et TS 16415 de 2013,
- è sottoposto alla procedura prevista dall'Art. 11B della Direttiva 89/686/CEE, sotto il controllo di un organismo autorizzato: APAVE SUDEUROPE SAS – CS 60193 – 13322 Marseille – Francia, identificato dal numero 0082.

11. Marcatura

L'etichetta di ciascun anticaduta a richiamo automatico blocfor™ indica:

- a. il marchio commerciale: TRACTEL®,
- b. la denominazione del prodotto,
- c. la norma di riferimento seguita dall'anno di applicazione,
- d. il riferimento del prodotto: es: 010642,
- e. il logo CE seguito dal n° 0082, numero dell'ente notificato incaricato del controllo di produzione;
- f. il numero di lotto,
- g. il numero di serie,
- h. un simbolo che segnala che occorre leggere le istruzioni prima dell'utilizzo,
- o. la resistenza minima di rottura del dispositivo di ancoraggio,
- p. il numero di persone: al massimo 2,
- w. il carico massimo di utilizzo,

aa. la data della verifica periodica successiva,

Etichetta apposta su un piede del tracpode: cfr. figura 7.a.

Marchatura laser sulla testa del tracpode: cfr. figura 7.b.

12. Revisione periodica e riparazione

È obbligatoria una revisione periodica annuale ma, a seconda della frequenza di utilizzo, delle condizioni ambientali e del regolamento dell'azienda o del paese di utilizzo, le revisioni periodiche possono essere più frequenti.

Le revisioni periodiche devono essere eseguite da un tecnico abilitato e competente e nel rispetto delle modalità operative di verifica del fabbricante indicate nel file "Istruzioni di verifica dei DPI Tractel®".

La verifica della leggibilità della marcatura sul prodotto è parte integrante della revisione periodica.

Dopo ogni verifica periodica, la rimessa in servizio deve essere notificata per iscritto dal tecnico abilitato e competente che ha eseguito la verifica periodica. Questa rimessa in servizio del prodotto deve essere registrata sul foglio di controllo che si trova al centro del presente manuale. Questo foglio di controllo deve essere conservato durante tutta la durata di vita del prodotto fino al suo smaltimento.

Dopo avere arrestato una caduta, il presente prodotto deve essere obbligatoriamente oggetto di una revisione periodica come descritto nel presente articolo. Gli eventuali componenti tessili devono essere obbligatoriamente sostituiti, anche se non presentano nessuna alterazione visibile.

13. Durata di vita

I DPI tessili TRACTEL® come le imbracature, i cordini, le funi e i dissipatori, i DPI meccanici TRACTEL® come gli anticaduta stopcable™ e stopfor™, gli anticaduta a richiamo automatico blocfor™, e le linee di vita TRACTEL® sono utilizzabili a condizione che a partire dalla loro data di fabbricazione essi siano oggetto di quanto segue:

- di un utilizzo normale nel rispetto delle prescrizioni di utilizzo del presente manuale,
- di una revisione periodica che deve essere effettuata minimo 1 volta all'anno da un tecnico abilitato e competente. Dopo questa revisione periodica, il DPI deve essere dichiarato per iscritto idoneo alla rimessa in servizio.
- del severo rispetto delle condizioni di stoccaggio e di trasporto menzionate nel presente manuale.

14. Rottamazione

Al momento della rottamazione del prodotto, è obbligatorio riciclare i diversi componenti separando le materie metalliche e le materie sintetiche. Questi materiali devono essere riciclati da organismi specializzati. Al momento della rottamazione, lo smontaggio in vista della separazione dei componenti, deve essere eseguito da una persona competente.

Especificações técnicas

Quadro 1 – Dimensões

Posição	Altura com polia	Altura sem polia	Altura sob a cabeça	Distância interior dos pés	Diâmetro máximo do orifício ao solo
Posição 1	1,78 m	1,66 m	1,53 m	1,03 m	1,2 m
Posição 2	1,97 m	1,85 m	1,72 m	1,14 m	1,33 m
Posição 3	2,16 m	2,04 m	1,91 m	1,25 m	1,46 m
Posição 4	2,35 m	2,23 m	2,1 m	1,36 m	1,59 m
Posição 5	2,54 m	2,42 m	2,29 m	1,47 m	1,72 m
Posição 6	2,73 m	2,61 m	2,48 m	1,58 m	1,85 m

Quadro 2 – Composições trapode

Código	Designação	Composição trapode
273739	trapode 150 kg	-
273749	trapode 150 kg + 1 kit de polias EPI	-
273759	trapode 150 kg + 1 kit de polias de elevação	trapode 273739 + 1 kit de polias de elevação
273769	trapode 150 kg + 2 kit de polias EPI	-
273779	trapode 150 kg + 1 kit EPI + 1 kit de polias de elevação	trapode 273749 + 1 kit de polias de elevação
273789	trapode 150 kg + 2 kit EPI + 1 kit de polias de elevação	trapode 273769 + 1 kit de polias de elevação

IMPORTANTE: o trapode pode ser utilizado como ponto de amarração temporário (EN795-B: 2012), podendo receber sistemas de paragem de quedas em conformidade com a norma EN363:2002, dispositivos de salvamento por elevação em conformidade com a norma EN1496:2017 do tipo A ou B, dispositivos de trabalho em suspensão por corda em conformidade com a Diretiva 2001/45/CE.

Em caso de utilização como sistema de elevação de carga em conformidade com a Diretiva 2006/42/CE, não deve ser utilizado em simultâneo como ponto de amarração temporário.

O trapode é um ponto de amarração CE coberto pela Diretiva EPI. O certificado de conformidade entregue pela APAVE cobre a sua utilização em conformidade com as exigências da norma EN 795:2012 e TS16415:2013.

O certificado de conformidade EPI entregue pela APAVE exclui as aplicações associadas às outras diretivas. Estes outros produtos são objeto, em função da sua utilização, de uma declaração de conformidade com a:

- norma EN1496:2017, sistema de salvamento por elevação.
- Diretiva 2001/45/CE, dispositivos de trabalho em suspensão por corda.
- Diretiva 2006/42/CE, aplicação CE elevação.

1. Instruções Prioritárias

1. Antes de utilizar um trapode, é indispensável para a segurança de utilização e eficácia do material que o utilizador leia e compreenda as informações do manual fornecido pela TRACTEL SAS. Este manual deve ser mantido ao dispor de todos

os utilizadores. Podemos fornecer exemplares suplementares a pedido.

2. Antes de utilizar este equipamento de segurança, é indispensável ter recebido formação sobre a utilização do mesmo. Verificar o estado dos equipamentos associados e verificar se a altura livre é suficiente.
3. O trapode só pode ser utilizado por um operador formado e competente ou por um operador sob a vigilância de um utilizador.
4. Se um trapode não estiver em bom estado aparente ou se serviu para parar uma queda, todo o equipamento deve ser verificado pela TRACTEL SAS ou por um técnico qualificado e competente que deve autorizar por escrito a reutilização do sistema. É recomendado um controlo visual antes de cada utilização.
5. Qualquer modificação ou acrescento ao equipamento não pode ser feito sem o acordo prévio escrito da TRACTEL SAS. O equipamento deve ser transportado e armazenado na embalagem de origem.
6. Todo o trapode que não tenha sido submetido a um teste periódico durante os últimos doze meses, ou que tenha parado uma queda, deve deixar de ser utilizado. Só poderá ser novamente utilizado após um novo teste periódico realizado por um técnico habilitado e competente, que autorizará por escrito a sua utilização. Na ausência destes testes e autorizações, o trapode será posto de lado e destruído.
7. O trapode é um ponto de amarração ant queda que pode reter a queda de duas pessoas com

150 kg cada, no máximo. A carga máxima de utilização é de 150 kg para o trapcode.

8. Se o peso do utilizador, acrescido do peso do seu equipamento e das suas ferramentas, estiver compreendido entre 100 kg e 150 kg, é indispensável assegurar-se de que este peso total (utilizador + equipamento + ferramentas) não excede a carga máxima de utilização de cada um dos elementos que constituem o sistema de paragem de quedas.
9. Este equipamento está adaptado a uma utilização em estaleiro ao ar livre e a uma faixa de temperatura entre -40°C e +60°C. Evitar qualquer contacto com arestas vivas, superfícies abrasivas ou produtos químicos.
10. Se este equipamento tiver de ser confiado a pessoal assalariado ou semelhante, deverá ser cumprida a regulamentação aplicável do trabalho.
11. O operador deve estar em plena forma física e psicológica durante a utilização deste equipamento. No caso de dúvida, consultar um médico ou o médico do trabalho. Não deve ser utilizado por grávidas.
12. O equipamento não deve ser utilizado além dos seus limites, nem em qualquer outra situação diferente da prevista: cf. "4. Funções e descrição".
13. É aconselhável atribuir pessoalmente o trapcode a cada operador, designadamente, quando se trata de pessoal assalariado.
14. Antes de utilizar um trapcode, o operador deve assegurar-se de que cada um dos componentes está em bom estado de funcionamento: sistema de segurança, bloqueio. Durante a instalação, não deve haver nenhuma degradação das funções de segurança.
15. Num sistema de paragem de quedas, é essencial verificar o espaço livre abaixo do operador no local de trabalho, antes de cada utilização, de modo que, em caso de queda, não haja risco de colisão com o chão, nem presença de obstáculos na trajetória da queda.
16. Um arnês de ant queda é o único dispositivo de preensão do corpo que é permitido utilizar num sistema de paragem de quedas.
17. É essencial para a segurança do operador que o dispositivo ou o ponto de amarração esteja corretamente posicionado e que o trabalho seja efetuado, de modo a reduzir ao mínimo o risco de quedas, assim como a altura das mesmas.
18. Para a segurança do operador, se o produto for revendido fora do primeiro país de destino, o revendedor deve fornecer: instruções de utilização, instruções de manutenção, para os testes periódicos e as reparações, redigidos na língua do país de utilização do produto.

19. É essencial, para a segurança do operador, que o utilizador se certifique de que o sistema de paragem de quedas garante um esforço de paragem de uma queda inferior a 6 kN.

NOTA

Para qualquer aplicação especial, não hesitar em dirigir-se à TRACTEL®.

2. Definições e pictogramas

2.1. Definições

"Utilizador": Pessoa ou responsável pelo serviço da gestão e da segurança de utilização do produto descrito no manual.

"Técnico": Pessoa qualificada, a cargo das operações de manutenção descritas e autorizadas ao utilizador pelo manual, que é competente e está familiarizada com o produto.

"Operador": Pessoa que trabalha e utiliza o produto em conformidade com o destino deste.

"EPI": Equipamento de proteção individual contra as quedas em altura.

"Conector": Elemento de união entre os componentes de um sistema de paragem de quedas. Está em conformidade com a norma EN 362.

"Arnês ant queda": Dispositivo de preensão do corpo destinado a parar as quedas. É constituído por correias e conjuntos de fivelas. É composto por pontos de fixação ant queda marcados com um "A" se for utilizado sozinho, ou marcados com um "A/2" se for utilizado em conjunto com um outro ponto "A/2". Está em conformidade com a norma 361.

"Ant queda retráctil": Ant queda com uma função de bloqueio automático e um sistema automático de tensão e de retenção para a linga retráctil.

"Linga retráctil": Elemento conector de um ant queda retráctil. Pode ser um cabo metálico, em correia ou em fibras sintéticas, segundo o tipo de aparelho.

"Carga máxima de utilização": Peso máximo do operador vestido, equipado com o EPI, o vestuário de trabalho, as ferramentas e os componentes de que precisa para o seu trabalho.

"Sistema de paragem de quedas": Conjunto composto pelos elementos seguintes:

– Arnês ant queda.

- Antiqueda de retenção automática ou absorvedor de energia ou antiqueda móvel com cabo rígido de ancoragem ou antiqueda móvel com cabo rígido de ancoragem flexível.
- Amarração.
- Elemento de ligação.

“**Elemento do sistema de paragem de quedas**”: Termo genérico que define um dos elementos seguintes:

- Arnês antiqueda.
- Antiqueda de retenção automática ou absorvedor de energia ou antiqueda móvel com cabo rígido de ancoragem ou antiqueda móvel com cabo rígido de ancoragem flexível.
- Amarração.
- Elemento de ligação.

2.2. Pictogramas

 **PERIGO:** Colocado no início da linha, designa instruções destinadas a evitar danos às pessoas, nomeadamente, lesões mortais, graves ou ligeiras, assim como danos ao meio ambiente.

 **IMPORTANTE:** Colocado no início da linha, designa instruções destinadas a evitar uma falha ou danos aos equipamentos, mas sem colocar diretamente em perigo a vida ou a saúde do operador ou das demais pessoas, e/ou não sendo suscetíveis de causar danos ao meio ambiente.

 **NOTA:** Colocado no início da linha, designa instruções destinadas a assegurar a eficácia ou a comodidade de uma instalação, utilização ou operação de manutenção.

3. Condições de utilização

Verificações antes da utilização:

- Verificar os pés com os patins em borracha sob os pés do trapcode: estão em contacto com o solo e garantem a firmeza e a aderência dos pés do trapcode se for utilizado sem correia. Se os pés estiverem desgastados, arrancados, descolados ou, se apresentarem o mínimo defeito visualmente, o trapcode não deve ser utilizado.
- Verificar visualmente o estado da correia, das costuras, dos fios das costuras: não devem apresentar marcas de abrasão, desfiamento, queimaduras, cortes.
- Verificar os tubos dos pés telescópicos: se não estão deformados, corroidos, com fissuras.
- Verificar o conjunto dos pinos, se não estão deformados e corroidos.
- Verificar a rotação dos tubos dos pés à volta dos parafusos de articulação: abertura fácil do trapcode.
- Verificar o estado dos componentes associados - arnês e conectores.

- Verificar a totalidade do sistema de paragem de quedas.
- Verificar o conjunto das consolas fixadas no tripé: não devem estar deformadas, com fissuras, corroidas.

Em caso de dúvida, retirar imediatamente qualquer produto de circulação.

 **IMPORTANTE:** Os tripés devem ser ajustados ao mesmo comprimento e o trapcode deve estar obrigatoriamente posicionado num plano horizontal.

4. Funções e descrição

- A – Polia
- B – Kit de polias
- C – Ponto de amarração
- D – Pino de ajuste de altura
- E – Apoio articulado
- F – Pino segurança do cabo
- G – Pino de bloqueio
- H – Perna
- I – Pino de bloqueio
- J – Pé telescópico
- K – Correia

Recomendações de utilização:

- O trapcode é um ponto de amarração em conformidade com as normas EN795B:2012 e TS16415:2013. Este equipamento pode ser utilizado por duas pessoas, no máximo, equipadas com um sistema antiqueda e um arnês antiqueda.
- Temperatura de utilização: De -40°C a 60°C
- O trapcode permite ter acesso a um espaço confinado, poço, silo, coletor de esgotos, etc.
- Resistência estática do trapcode: 15 kN

É fabricado em alumínio, pelo que o seu peso leve (21 kg) facilita o transporte.

A altura do trapcode pode variar, graças a seis posições de ajuste dos tubos telescópicos.

 **IMPORTANTE:** O trapcode é composto de dois pontos de amarração específicos que devem ser utilizados unicamente para um EPI e não para um equipamento de elevação e um ponto de amarração específico que deve ser utilizado para a elevação de carga e não para um EPI segundo a marcação associada no ponto (figura 7.b).

Ponto de amarração temporário em conformidade com as exigências da norma EN795B:2012, podendo receber:

- Antiquedas em conformidade com as exigências da norma EN 363 (2002).
- Dispositivos de salvamento por elevação EN 1496 tipo A ou B (2017).
- Dispositivos de trabalho em suspensão por corda em conformidade com a Diretiva 2001/45/CE

• Resistência máxima do ponto de amarração: 12 kN

 **NOTA:** As cargas indicadas são valores máximos aplicáveis que não devem, em caso algum, ser multiplicadas pelo número de pontos de amarração situados na cabeça ou nos pés do trapode.

Os pés são articulados e antiderrapantes. Uma correia liga as três pernas assim que o ajuste do tripé é terminado.

Esta correia não pode ser utilizada em condições particulares de aderência dos pés ao solo e do bom estado dos patins em borracha.

O trapode possui uma configuração de base à qual podem ser acrescentados antiquedas da gama blocfor™ e/ou guinchos da gama caRol™.

4.1. Antiqueda recuperador blocfor™ 20R e blocfor™ 30R

Parágrafo 4.1, não coberto pela CE EPI EN795:2012.

O blocfor™ R é um antiqueda retrátil automático equipado com um dispositivo de salvamento por elevação. É utilizado na posição vertical fixado num dos pés do tripé para a evacuação, no sentido ascendente ou descendente, de uma pessoa que tenha sofrido uma queda. A carga máxima de utilização deste aparelho é de 150 kg.

O movimento do cabo é livre na velocidade normal do operador, mas submetido permanentemente a uma ligeira força de retenção, devido a uma mola que aciona um tambor sobre o qual está enrolada a linga.

Em caso de queda, o operador é parado pelo acionamento das linguetas de segurança. Os blocfor™ 20R e 30R estão equipados com um guincho manual, que permitem ao responsável pelo salvamento fazer subir ou descer o operador após uma queda. O emprego deste dispositivo é desembraiável. O seu funcionamento é assegurado por uma manivela de punho retrátil, acoplada a um travão automático. Premindo o botão vermelho de bloqueio, a manivela começa a funcionar, permitindo, assim, o enrolamento ou o desenrolamento do cabo.

O blocfor™ 20R tem uma capacidade de cabo de 18 m e o blocfor™ 30R de 30 m. Estão equipados com dois punhos, facilitando a sua movimentação.

Um consola com o código 196788 permite fixar o blocfor™ 20R e 30R a uma das pernas do trapode. Os blocfor™ R não estão adaptados para a manipulação e a segurança de carga.

 **NOTA:** O guincho do blocfor™ “R” não deve ser utilizado para fazer subir ou descer uma pessoa (a sua função de guincho não atende à norma EN 1808 de 1999), salvo em caso de salvamento por elevação de uma pessoa (norma EN 1496 B), ou seja, para fazer subir ou descer uma pessoa durante uma operação de salvamento. É preciso considerar a noção de salvamento como uma operação pontual não repetitiva.

4.2. Dispositivo de salvamento por elevação com guincho caRol™

Parágrafo 4.2, não coberto pela CE EPI EN795:2012.

O guincho manual de tambor caRol™ TS permite assegurar o salvamento por elevação de pessoal. Apresenta uma grande segurança de utilização, graças a dois dispositivos de travagem independente. Uma consola com o código 196798 permite fixar o guincho caRol™ de 20 m e o guincho caRol™ de 30 m a uma das pernas do trapode.

 **NOTA:** O guincho caRol™ não deve ser utilizado para fazer descer ou subir uma pessoa (este guincho não atende à norma EN 1808 de 1999), salvo em caso de salvamento por elevação de uma pessoa (norma EN 1496 A), ou seja, para a fazer subir na operação de salvamento.

4.3. Dispositivo de elevação de carga com guincho caRol™

Parágrafo 4.3, não coberto pela CE EPI EN795:2012.

 **IMPORTANTE:** Parágrafo unicamente válido para a elevação de carga.

Ponto de amarração da elevação em conformidade com a Diretiva Máquinas 2006/42/CEE:

- Carga máxima nos pés 250 kg (CMU).
- Carga máxima na cabeça 500 kg (CMU).

Apenas se o solo se encontrar em bom estado e for estável, do tipo betão, asfalto, ladrilho, ... se os pés se encontrarem em bom estado (ver teste antes da utilização), é possível utilizar o trapode sem correia de apoio das pernas com uma capacidade de carga sob a cabeça de 250 kg, no máximo.

Ponto de amarração para a elevação de pessoal em conformidade com a Diretiva Máquinas 2006/42/CEE – alteração “elevação de pessoas” em conformidade com as exigências da norma EN 1808 estrutura de suspensão § 9.3.

PT

 **NOTA:** Se o operador quiser submeter-se a um sistema completo de elevação de pessoal (cesta + guincho + estrutura de amarração) em conformidade com a norma EN 1808, deve efetuar uma análise completa do risco e fazer validar a solução por um organismo competente.

O guincho manual de tambor caRol™ TS permite assegurar a elevação de carga. Apresenta uma grande segurança de utilização, graças a dois dispositivos de travagem independente. Uma consola com o código 196798 permite fixar o guincho caRol™ de 20 m e o guincho caRol™ de 30 m a uma das pernas do trapcode.

 **NOTA:** O guincho caRol™ pode ser utilizado de forma independente para manobrar uma carga (Diretiva 2006/42/CEE).

5. Contraindicações de utilização

É estritamente proibido:

- Instalar ou utilizar o trapcode sem ter sido autorizado, formado e reconhecido como competente ou na impossibilidade, sem estar sob a vigilância de um operador autorizado, formado e reconhecido como competente.
- Utilizar o trapcode se a marcação não estiver legível.
- Instalar ou utilizar o trapcode que não tenha sido submetido às verificações prévias.
- Utilizar o trapcode que não tenha sido submetido a um teste periódico, há menos de 12 meses, por um técnico que tenha autorizado por escrito a sua reutilização.
- Utilizar o trapcode de modo contrário às informações definidas no parágrafo "15. Duração de vida".
- Utilizar o trapcode por um operador cujo peso, equipamento e ferramentas incluídos, sejam superiores a 150 kg.
- Utilizar o trapcode com uma carga compreendida entre 100 kg e 150 kg (peso total do operador, do equipamento e das ferramentas), se um elemento do sistema de paragem de quedas tiver uma carga máxima de utilização mais fraca.
- Utilizar o trapcode se causou a queda de uma pessoa.
- Utilizar o trapcode para a movimentação no posto de trabalho.
- Utilizar o trapcode em ambiente fortemente corrosivo ou explosivo.
- Utilizar o trapcode fora da faixa de temperatura especificada no presente manual.
- Utilizar o trapcode se a altura livre não é suficiente em caso de queda do operador.
- Utilizar o trapcode quando não se está em plena forma física.
- Utilizar o trapcode por grávidas.

- Utilizar o trapcode se a função de segurança de um dos artigos associados está afetada pela função de segurança de outro artigo ou interfere com a segurança.
- Efetuar operações de reparação ou de manutenção do trapcode sem ter sido formado e autorizado, por escrito, pela TRACTEL®.
- Utilizar o trapcode se não estiver completo, se foi desmontado previamente ou se os componentes foram substituídos por uma pessoa não autorizada pela TRACTEL®.
- Fixar o trapcode por qualquer outro meio que não o descrito no presente manual.
- Utilizar o trapcode como proteção antiqueda de mais de 2 operadores.
- Amarrar o trapcode a uma estrutura de receção cuja resistência é inferior a 13 kN ou suposta como tal.

6. Instalação

6.1. Colocação do trapcode

1. Pousar o trapcode no solo.
2. Retirar os pinos de ajuste do trapcode (figuras 2.a e 2.b).
3. Ajustar os comprimentos das pernas em função da necessidade e do espaço disponível (figura 2.c).
4. Bloquear o ajuste (6 posições possíveis de ajuste) com os pinos e a lingueta de segurança (figuras 2.a e 2.b).

 **NOTA:** Nunca utilizar o 7º orifício para ajustar a altura do trapcode, pois apenas serve para colocar uma consola para o blocfor™ ou caRol™. O diâmetro deste orifício é muito pequeno e torna esta operação impossível.

5. Levantar o trapcode.
6. Remover as 3 pernas do trapcode: verificar que os tubos estão bem fixados às travessas (figura 2.d).
7. Colocar os pinos esféricos de bloqueio nos pés (figura 2.e).
8. O trapcode está desdobrado.

 **NOTA:** Em caso de dúvida sobre a qualidade e a natureza do solo, é imperativo colocar a correia de movimentação das pernas.

6.2. Colocação da correia

É imperativo colocar a correia de bloqueio dos pés do trapcode:

- Se o solo for escorregadio.
- Se o solo for móvel.
- Se a carga for superior a 250 kg.

 **NOTA:** Em caso de solo móvel, colocar em cada pé um calço suficientemente resistente para estabilizar e evitar que o trapode ceda.

1. Assim que o trapode estiver desdobrado (figura 2.a):
2. Passar a ponta livre da correia pelos orifícios dos três pés do trapode (figura 2.b).
3. Fechar a correia passando a ponta pelo interior da fivela metálica da outra ponta.
4. Esticar ligeiramente a correia a fim de manter as pernas em contacto com as travessas da cabeça do trapode.
5. O trapode está desdobrado com a correia (figura 2.c).

Para certas operações, é possível fixar o trapode ao solo. Para esta aplicação, utilizar pinos ou pontos de amarração posicionados nos orifícios da base dos pés do trapode.

6.3. Colocação de uma consola numa perna do trapode

 **NOTA:** O trapode pode ser equipado no pé respetivo com diferentes sistemas:

- blocfor™ 20R/30R com consola específica.
- caRoI™ 20/30m com consola específica.

1. Assim que o trapode é colocado e desdobrado:
2. Instalar a consola no tubo superior (figura 3.a).
3. Escolher um dos orifícios de bloqueio para a consola (figura 3.a).
4. Bloquear o ajuste (3 posições possíveis de bloqueio) com os pinos e a lingueta de segurança (figura 3.b).

 **NOTA:** para cada um dos aparelhos com a consola respetiva, é preciso utilizar uma polia de passagem de cabo.

6.4. Colocação do cabo na polia de passagem de cabo

1. Retirar o pino segurança de cabo (figura 4.a).
2. Passar o cabo do aparelho pela polia e depois pelo interior da cabeça do trapode (figura 4.b).
3. Voltar a colocar o pino para bloquear o sistema (figura 4.b).

O trapode pode ser entregue sem polia. Para a instalação do blocfor™ 20R e 30R, e caRoI™ equipados com a consola específica respetiva, é indispensável montar um (dois ou três) kit(s) de polias com o código 196808 na parte superior da cabeça do trapode. A colocação dos kits de polias pode ser feita em qualquer perna do trapode.

A colocação das polias apenas deve ser efetuada por um técnico competente com conhecimento das instruções de montagem, tais como descritas no manual.

6.5. Montagem do kit de polias

1. Desaparafusar os 2 parafusos M12 e retirar os 2 parafusos com uma chave de 19 (figura 5.a).
2. Alinhar os orifícios do kit de polias com os da cabeça do trapode (figura 5.b).
3. Voltar a colocar os 2 parafusos fornecidos (LG75 mm) com o kit, assegurando que as 2 travessas das placas se mantêm fixadas.
4. Voltar a colocar e depois apertar os 2 parafusos.
5. Voltar a apertar os 2 parafusos da polia e os 2 parafusos do eixo da polia (figura 5.b) com um binário de aperto de 34 N.m.

6.6. Colocação de um antiqueda na cabeça do trapode

A cabeça do trapode está equipada com três pontos de amarração. Foi testado para proteger a queda de 2 operadores. É proibido ligar os dois sistemas antiqueda no mesmo ponto de amarração. Para a utilização de dispositivos de trabalho em suspensão por corda é obrigatório separar a amarração da suspensão de pessoal e a amarração antiqueda. Na medida do possível, o ponto de amarração situar-se-á a uma altura compreendida entre 1,5 e 2 metros acima dos pés do operador. A ligação ao ponto de amarração deve ser feita por meio de um conector EN 362. Para a ligação do sistema de paragem de quedas ao arnês de antiqueda, consultar o manual dos EPI utilizados.

 **PERIGO:** Antes e durante a utilização, deve ser previsto o modo de efetuar o eventual salvamento com eficácia e com total segurança dentro de um prazo inferior a 15 minutos. Ultrapassando este prazo, o operador fica em perigo.

6.7. Colocação de um aparelho de elevação de carga na cabeça do trapode

Parágrafo 6.7., não coberto pela CE EPI EN795:2012.

 **IMPORTANTE:** parágrafo unicamente válido para a elevação de carga. Ponto de amarração de elevação em conformidade com a Diretiva Máquinas 2006/42/CEE.

A cabeça do trapode está equipada com três pontos de amarração. O trapode foi testado para uma carga total de 500 kg. A fixação ao ponto de amarração deve ser efetuada com um acessório em conformidade com

as exigências da Diretiva Máquinas e em adequação com a carga aplicada.

 **NOTA:** Para qualquer carga superior a 250 kg, as pernas do trapcode podem ser utilizadas como meios de amarração. O operador deverá, obrigatoriamente, fixá-las à cabeça do trapcode e utilizar a correia de segurança fixando-a ao tripé. Em todo o caso, o trapcode não pode receber uma carga total superior a 500 kg.



Antes e durante a utilização, deve ser previsto o modo de efetuar o eventual salvamento com eficácia e com total segurança dentro de um prazo inferior a 15 minutos. Ultrapassando este prazo, o operador fica em perigo.

7. Componentes e materiais

- Tubos: alumínio anodizado.
- Cabeça, pés, placa, pinos, travessa, ferragens: aço zincado.
- Correia: polipropileno.
- Polia: alumínio.
- Eixo da polia: aço inoxidável.

8. Equipamentos associados

- Sistema de paragem de quedas (EN 363).
- Sistema de paragem de quedas (EN 353-1/2 – EN 355 – EN 360).
- Amarração (EN 795).
- Conector (EN 362).
- Arnês antiqueda (EN 361).
- Dispositivo de salvamento por elevação EN 1496 A ou B.

Antes da utilização de um sistema de paragem de quedas, verificar que cada um dos componentes é possível ser utilizado e funciona corretamente.

9. Manutenção e armazenagem

Se um trapcode estiver sujo, deve ser lavado com água limpa e fria, eventualmente com um detergente para têxteis delicados; utilizar uma escova sintética.

Se, durante a utilização ou a limpeza um trapcode ficou molhado, deve secá-lo naturalmente à sombra e afastado de qualquer fonte de calor.

Durante o transporte e a armazenagem, proteger o equipamento no interior de uma embalagem resistente à humidade e contra qualquer perigo (fonte de calor direta, produtos químicos, UV, ...).

Lubrificar os pinos com óleo regularmente.

Verificar o bom estado da estrutura: pernas em alumínio, cabeça em aço não deformada, ou torcida, pinos não torcidos ou corroídos, pino esférico a funcionar corretamente.

Para os acessórios, consultar o manual específico dos produtos associados.

10. Conformidade do equipamento

A sociedade TRACTEL SAS RD 619 - Saint Hilaire sous Romilly - F - 10102 Romilly-sur-Seine France declara, pelo presente, que o equipamento de segurança descrito neste manual,

- está em conformidade com as disposições da Diretiva Europeia n.º 89/686/CEE, de dezembro de 1989,
- sendo idêntico ao EPI que foi objeto de verificação CE de tipologia, emitido pela APAVE SUDEUROPE SAS – CS 60193 – 13322 Marseille – France, identificado pelo número 0082, e testado segundo as normas EN 795 B de 2012 e TS 16415 de 2013,
- e submetido ao procedimento indicado pelo artigo 11.º, B da Diretiva n.º 89/686/CEE, sob o controlo de um organismo notificado: APAVE SUDEUROPE SAS – CS 60193 – 13322 Marseille – France, identificado pelo número 0082.

11. Marcação

O rótulo de cada antiqueda retráctil blocfor™ indica:

- a. A marca comercial: TRACTEL®,
- b. A designação do produto,
- c. A norma de referência seguida do ano de aplicação,
- d. A referência do produto: ex. 010642,
- e. O logótipo CE seguido do número 0082, número de identificação do organismo notificado a cargo do controlo de produção,
- f. O número de lote,
- g. O número de série,
- h. Um pictograma indicando que é necessário ler o manual antes da utilização,
- o. Resistência mínima à rutura dos dispositivo de amarração.
- p. Número de pessoas: 2 pessoas, no máximo.
- w. Carga máxima de utilização.

aa. Data do próximo teste

Rótulo colado num dos pés do tracpode: ver figura 7.a.

Marcação a laser na cabeça do tracpode: ver figura 7.b.

12. Teste periódico e reparação

Um teste periódico anual é obrigatório, mas em função da frequência de utilização, das condições ambientais e da regulamentação da empresa ou do país de utilização, os testes periódicos podem ser mais frequentes.

Os testes periódicos devem ser efetuados por um técnico autorizado e competente e observando os modos operatórios dos testes do fabricante transcritos no ficheiro "Instruções de verificação dos EPI TRACTEL®".

A verificação da legibilidade da marcação no produto faz parte integrante do teste periódico.

No fim do teste periódico, a colocação em funcionamento deve ser comunicada por escrito pelo técnico autorizado e competente que o efetuou. Esta colocação em funcionamento do produto deve ser registada na folha de controlo que se encontra no meio do presente manual. Esta folha de controlo deve ser conservada durante toda a vida do produto, até este ser posto de lado.

Após a paragem de uma queda, o presente produto deve, obrigatoriamente, ser objeto de um teste periódico, tal como se descreve no presente manual. Os eventuais componentes têxteis do produto devem ser, obrigatoriamente, trocados, mesmo que não apresentem nenhuma alteração visível.

13. Duração de vida

Os EPI têxteis TRACTEL® tais como arneses, lingas, cordas e absorsores, os EPI mecânicos TRACTEL® tais como os antiquedas stopcable™ e stopfor™, os antiquedas de bloqueio automático blocfor™ e as linhas de vida TRACTEL® podem ser utilizados sob reserva de que, a contar da sua data de fabrico, sejam objeto de:

- uma utilização normal, observando as recomendações de utilização do presente manual.
- de um teste periódico que deve ser realizado, no mínimo, uma vez por ano por um técnico autorizado e competente. No fim deste teste periódico, o EPI deve ser declarado, por escrito, apto a ser colocado em funcionamento.
- respeito estrito das condições de armazenamento e de transporte mencionadas no presente manual.

14. Eliminação

No momento da eliminação final do produto, é obrigatório reciclar os diferentes componentes por uma triagem dos materiais metálicos e uma triagem dos materiais sintéticos. Estes materiais devem ser reciclados junto de organismos especializados. No momento da eliminação final, a desmontagem, para a separação dos constituintes, deve ser realizada por uma pessoa competente.



PT

Lined writing area with 20 horizontal lines.

Feuille de contrôle – Inspection sheet – Kontrollkarte – Controleblad – Hoja de revisión – Scheda di revisione – Folha de controle
Δελτίο ελέγχου – Kontrollskjema – Kontrollblad – Tarkastuslista – Kontrollblad – Karta kontrolna – Контрольный листок

Type de produit Type of product Produktbezeichnung Produkttype Tipo de producto Tipo di prodotto Τύπος προϊόντος Prodotktype Προϊόντυπ Typ produktu Тип изделия	Référence produit Product references Codenummer Produktcode Referencia producto Riferimento prodotto Κωδικός προϊόντος Produktreferans Koodum viitenumero Oznaczenie produktu Артикул изделия	Numéro de série Serial number Seriennummer Numero de serie Número di serie Νόμρος ορίβίος Seriennummer Serianumero Seriennummer Numer serijny Серийный номер	Nom de l'utilisateur Name of user Name des Benutzers Naam van de gebruiker Nombre del usuario Nome dell'utilizzatore Nome do utilizador Όνομα του Χρήστη Brukerens navn Användarens namn Käyttäjän nimi Використач Назва іско користувача Фамилия пользователя
Date de fabrication Date of manufacture Herstellertidum Fabricagedatum Fecha de fabricación Data di produzione Data de fabrico Ημερομηνία κατασκευής Fabrikasjonsdato Tillverkningsdatum Valmistuspäivä Fabricationsdato Data produkcji Дата производства	Date d'achat Date of purchase Køpsdato Aankoopdatum Fecha de compra Data di acquisto Data de compra Ημερομηνία αγοράς Kjøpedato Inkopsdatum Ostöpäivä Kobsdato Data zakupu Дата покупки	Date de mise en service Date of first use Dato for første bruk Datum i førstebruktidspunkt Fecha de puesta en servicio Data di messa in servizio Data de entrada em serviço Ημερομηνία θέσης σε λειτουργία Dato for bruk første gang Första användningsdagen Käyttöönottopäivä Dato for brukslagnig Data przekazania do użytku Дата ввода в эксплуатацию	

Vérification – Inspection – Kontrolle – Prüfung – Inspektion – Kontroll – Kontroll – Eftersyn – Verificaciones – Verifiche
Verificación – Έλεγχος – Kontroll – Kontroll – Tarkastus – Eftersyn – Kontrolle – Verifica

		Date Datum Datum Datum Fecha Data Data Ημερομηνία Datum Dato Data Дата	Date du prochain examen Date of next inspection Datum der nächsten Prüfung Datum van het volgende onderzoek Fecha del próximo examen Data della prossima ispezione Data do próximo exame Ημερομηνία του επόμενου ελέγχου Date of the next inspection Neste inspeksjonsdato Seuraava tarkastuksen päivämäärä Data następnego przesłania Дата следующей проверки	Nom du contrôleur Name of inspector Name des Prüfers Naam van de controller Nombre del controlador Nome do controllore Όνομα του ελεγκτή Nome do controlador Beskrivning av personens namn Tarkastajan nimi Kontrollörens navn Nazwisko kontrolującego Фамилия проверяющего	Visa Signature Unterschrift Gezien Firma Firma Visio Ευχαριστώ Stämpel Hykskynyt Underskrift Pozwolenie Виза	Réparation – Repairing Reparatur – Herstelling Reparación – Riparazione Reparação – Επιδιόρθωση Reparasjon – Reparation Korjaus – Repair Направа – Ремонт
---	---	---	--	---	--	--

Lined writing area with 20 horizontal lines.

Τεχνικές προδιαγραφές

Πίνακας 1 – Διαστάσεις

Θέση	Ύψος με τροχαλία	Ύψος χωρίς τροχαλία	Ύψος κάτω από την κεφαλή	Εσωτερική απόσταση ποδιών	Μέγιστη διάμετρος οπής στο έδαφος
Θέση 1	1,78 m	1,66 m	1,53 m	1,03 m	1,2 m
Θέση 2	1,97 m	1,85 m	1,72 m	1,14 m	1,33 m
Θέση 3	2,16 m	2,04 m	1,91 m	1,25 m	1,46 m
Θέση 4	2,35 m	2,23 m	2,1 m	1,36 m	1,59 m
Θέση 5	2,54 m	2,42 m	2,29 m	1,47 m	1,72 m
Θέση 6	2,73 m	2,61 m	2,48 m	1,58 m	1,85 m

Πίνακας 2 – Πακέτα τρίποδων

Κωδικός	Ονομασία	Πακέτο τρίποδου
273739	τρίποδο 150 κιλά	-
273749	τρίποδο 150 κιλά + 1 κιτ ΜΑΠ τροχαλίας	-
273759	τρίποδο 150 κιλά + 1 κιτ τροχαλίας ανύψωσης	τρίποδο 273739 + 1 κιτ τροχαλίας ανύψωσης
273769	τρίποδο 150 κιλά + 2 κιτ ΜΑΠ τροχαλίας	-
273779	τρίποδο 150 κιλά + +1 κιτ ΜΑΠ + 1 κιτ τροχαλίας ανύψωσης	τρίποδο 273749 + 1 κιτ τροχαλίας ανύψωσης
273789	τρίποδο 150 κιλά + 2 κιτ ΜΑΠ + 1 κιτ τροχαλίας ανύψωσης	τρίποδο 273769 + 1 κιτ τροχαλίας ανύψωσης



ΣΗΜΑΝΤΙΚΟ: το τρίποδο μπορεί να χρησιμοποιηθεί ως προσωρινό σημείο αγκύρωσης (EN 795-B: 2012), το οποίο μπορεί να εξοπλιστεί με συστήματα αναστολής πτώσης (σύμφωνα με το πρότυπο EN 363:2002), ανυψωτικές διατάξεις διάσωσης (σύμφωνα με το πρότυπο EN 1496:2017 τύπου Α ή Β), και διατάξεις που επιτρέπουν την εργασία κατά την ανάρτηση από σχοινί σύμφωνα με την κατευθυντήρια οδηγία 2001/45/ΕΚ.

Εάν το τρίποδο χρησιμοποιηθεί ως σύστημα ανύψωσης φορτίων, σύμφωνα με την κατευθυντήρια οδηγία 2006/42/ΕΚ, δεν θα πρέπει να χρησιμοποιείται ταυτόχρονα και ως προσωρινό σημείο αγκύρωσης.

Το τρίποδο είναι ένα σημείο αγκύρωσης με σήμανση CE που καλύπτεται από την κατευθυντήρια οδηγία ΜΑΠ. Το πιστοποιητικό συμμόρφωσης που εκδίδεται από τον οργανισμό πιστοποίησης ARAVE καλύπτει τη χρήση του σύμφωνα με τις απαιτήσεις που ορίζονται στα πρότυπα EN 795:2012 και TS16415:2013.

Το πιστοποιητικό συμμόρφωσης αναφορικά με τα ΜΑΠ που εκδίδεται από τον οργανισμό πιστοποίησης ARAVE εξαιρεί εφαρμογές που σχετίζονται με άλλες κατευθυντήριες οδηγίες. Αυτά τα άλλα προϊόντα απαιτούν, ανάλογα με το που χρησιμοποιούνται, δήλωση συμμόρφωσης με:

- Το πρότυπο EN 1496:2017, διασωστικά συστήματα ανύψωσης.
- Την Κατευθυντήρια οδηγία 2001/45/ΕΚ, διατάξεις που επιτρέπουν την εργασία κατά την ανάρτηση με σχοινί (εργασία με πρόσβαση σχοινού).
- Την Κατευθυντήρια οδηγία 2006/42/ΕΚ, εφαρμογή ανύψωσης με σήμανση CE.

1. Γενική προειδοποίηση

1. Πριν χρησιμοποιήσετε το τρίποδο και για να εξασφαλιστεί η ασφάλειά και αποτελεσματική χρήση του εξοπλισμού, είναι απαραίτητο για το χρήστη να διαβάσει και να κατανοήσει τις πληροφορίες του εγχειριδίου που παρέχει η TRACTEL SAS. Οι παρούσες οδηγίες πρέπει να παραμένουν στη διάθεση του κάθε χρήστη. Επιπλέον αντίτυπα μπορούν να διατεθούν κατόπιν αιτήσεως.
2. Πριν τη χρήση αυτής της διάταξης ασφάλειας, είναι σημαντικό οι χρήστες να λάβουν εκπαίδευση στον τρόπο χρήσης της. Ελέγξτε την κατάσταση όλου του εμπλεκόμενου εξοπλισμού και διασφαλίστε ότι υπάρχει επαρκές διάκενο κάτω από το σχετικό πρόσωπο για την περίπτωση πτώσης.
3. Το τρίποδο πρέπει να χρησιμοποιείται μόνο από εκπαιδευμένο και ικανό προσωπικό ή υπό την εποπτεία εκπαιδευμένου και ικανού προσωπικού.
4. Κάθε τρίποδο που δεν είναι σε εμφανώς ικανοποιητική κατάσταση ή το οποίο έχει ήδη χρησιμοποιηθεί για την αναστολή πτώσης, πρέπει να ελέγχεται, μαζί με το σύνολο του εμπλεκόμενου εξοπλισμού, από την TRACTEL SAS ή από πιστοποιημένο και αρμόδιο τεχνικό που οφείλει να διαθέτει γραπτή εξουσιοδότηση για τη συνέχεια της χρήσης του συστήματος. Συνιστάται οπτικός έλεγχος πριν από κάθε χρήση.
5. Καμία τροποποίηση ή προσθήκη δεν μπορεί να εφαρμοστεί στον εξοπλισμό χωρίς την προηγούμενη έγγραφη έγκριση της TRACTEL SAS. Ο εξοπλισμός

πρέπει να μεταφέρεται και να αποθηκεύεται στη συσκευασία προέλευσής του.

6. Εάν δεν εκτελέστηκε περιοδική επιθεώρηση στο τρίποδο κατά το διάστημα των προηγούμενων 12 μηνών ή εάν έχει χρησιμοποιηθεί για την αναστολή πτώσης, τότε δεν πρέπει να χρησιμοποιηθεί. Μπορεί να ξαναχρησιμοποιηθεί μόνο μετά την εκτέλεση νέου περιοδικού ελέγχου από εξουσιοδοτημένο και αρμόδιο τεχνικό ο οποίος θα επιτρέπει γραπτώς τη χρήση του. Απουσία αυτών των επιθεωρήσεων και εξουσιοδοτήσεων, το τρίποδο θεωρείται ακατάλληλο για χρήση και κατεστραμμένο.
7. Το τρίποδο είναι ένα σημείο αγκύρωσης αναστολής πτώσης, το οποίο μπορεί να ανακόψει την πτώση δύο ατόμων, έκαστο με μέγιστο σωματικό βάρος 150 κιλά.
8. Εάν η μάζα του χειριστή μαζί με τη μάζα του εξοπλισμού του και των εργαλείων του κυμαίνεται μεταξύ 100 κιλά και 150 κιλά, είναι απαραίτητο να διασφαλίσετε ότι αυτή η συνολική μάζα (χειριστής + εξοπλισμός + εργαλεία) δεν ξεπερνά το όριο του φορτίου εργασίας καθενός εκ των έξι εξαρτημάτων του συστήματος αναστολής πτώσης.
9. Ο εξοπλισμός αυτός είναι κατάλληλος για χρήση σε εξωτερικά εργοτάξια και σε εύρος θερμοκρασίας μεταξύ -40 °C και +60 °C. Αποφύγετε κάθε επαφή με αιχμηρά άκρα, τραχιές επιφάνειες και χημικά προϊόντα.
10. Αν πρέπει να παραδώσετε τον εξοπλισμό σε κάποιον εργαζόμενο ή άλλο έμμοιστο πρόσωπο, συμμορφωθείτε με τον ισχύοντα κανονισμό εργασίας.
11. Ο χειριστής πρέπει να είναι σε καλή φυσική και ψυχολογική κατάσταση κατά τη χρήση του εξοπλισμού αυτού. Σε περίπτωση αμφιβολίας, συμβουλευτείτε τον ιατρό σας ή τον ιατρό εργασίας. Απαγορεύεται η χρήση του εξοπλισμού κατά την κούση.
12. Ο εξοπλισμός δεν πρέπει να χρησιμοποιείται πέρα από τα όριά του ή σε οποιαδήποτε άλλη κατάσταση πέραν εκείνης για την οποία έχει σχεδιαστεί, ανατρέξτε στο «4. Λειτουργία και περιγραφή».
13. Συστήνεται η προσωπική εκκώρση ενός τριπόδου σε κάθε χειριστή, ιδιαίτερα εάν ο χειριστής είναι υπάλληλός σας.
14. Πριν τη χρήση ενός τριπόδου, ο χρήστης πρέπει να βεβαιωθεί πως κάθε ένα από τα εξαρτήματά του είναι σε καλή λειτουργική κατάσταση: σύστημα ασφαλείας, σύστημα ασφάλισης. Κατά τη ρύθμιση, είναι ουσιώδες να διασφαλιστεί ότι οι λειτουργίες ασφαλείας δεν έχουν υποβαθμιστεί με κανένα τρόπο.
15. Κατά τη χρήση ενός συστήματος αναστολής πτώσης, είναι σημαντικό να ελέγχετε, πριν από κάθε χρήση, το διάκενο κάτω από το χειριστή στη θέση εργασίας, ώστε να διασφαλίζεται ότι σε

περίπτωση πτώσης του χειριστή ο τελευταίος δεν θα προσκρούσει σε κάποιο εμπόδιο στη διαδρομή του (πρωτού το σύστημα αναστολής πτώσης ανακόψει την πτώση του).

16. Η εξάρτηση αναστολής πτώσης είναι η μόνη διάταξη συγκράτησης του σώματος που επιτρέπεται να χρησιμοποιείται σε ένα σύστημα αναστολής πτώσης.
17. Είναι απαραίτητο για την ασφάλεια του χειριστή, η διάταξη ή το σημείο αγκύρωσης να είναι σωστά τοποθετημένα και η εργασία να πραγματοποιείται έτσι ώστε να ελαχιστοποιείται τόσο ο κίνδυνος πτώσεων, όσο και το ύψος της εκτέλεσης της εργασίας.
18. Για να διασφαλιστεί η ασφάλεια του χειριστή, εάν ο εξοπλισμός μεταπωληθεί εκτός της αρχικής χώρας προορισμού, ο μεταπωλητής οφείλει να παράσχει: ένα εγχειρίδιο χρήσης και οδηγίες για τη συντήρηση, τους περιοδικούς ελέγχους και τις εργασίες επισκευής, το σύνολο των οποίων πρέπει να είναι διατυπωμένα στη γλώσσα της χώρας χρήσης του προϊόντος.
19. Είναι ουσιώδες για την ασφάλεια του χειριστή, ο χρήστης να ελέγξει ότι το σύστημα αναστολής πτώσης διασφαλίζει εφελκυστική δύναμη αναστολής πτώσης μικρότερη από 6 kN.

ΣΗΜΕΙΩΣΗ

Για κάθε ειδική εφαρμογή, μη διστάσετε να απευθυνθείτε στο δίκτυο TRACTEL®.

2. Ορισμοί και εικονοσύμβολα

2.1. Ορισμοί

“**Χρήσης**” : Άτομο ή υπηρεσία που είναι υπεύθυνο για τη διαχείριση και την ασφαλή χρήση του προϊόντος το οποίο περιγράφεται στο εγχειρίδιο.

“**Τεχνικός**” : Ειδικευμένο άτομο, υπεύθυνο για τις εργασίες συντήρησης που περιγράφονται και επιτρέπονται στο χρήστη από το εγχειρίδιο. Ο τεχνικός είναι αρμόδιος και εξοικειωμένος με το προϊόν.

“**Χειριστής**” : Άτομο που έχει τη δυνατότητα χρήσης του προϊόντος σύμφωνα με τη χρήση για την οποία προορίζεται.

“**ΜΑΠ**” : Μέσα ατομικής προστασίας που προσφέρουν προστασία έναντι πτώσεων από ύψος.

“**Σύνδεσμος**” : Στοιχείο σύνδεσης ανάμεσα στα εξαρτήματα ενός συστήματος αναστολής πτώσεων. Συμμορφώνεται προς το πρότυπο EN 362.

“Εξάρτηση αναστολής πτώσεων”: Διάταξη συγκράτησης του σώματος σχεδιασμένη να ανακόπτει τις πτώσεις. Αποτελείται από ιμάντες και θηλιές. Διαθέτει σημεία πρόσδεσης αναστολής πτώσης που φέρουν την ένδειξη A εάν μπορούν να χρησιμοποιηθούν μόνο τους ή την ένδειξη A/2 εάν πρέπει να χρησιμοποιηθούν σε συνδυασμό με κάποιο άλλο σημείο A/2. Συμμορφώνεται προς το πρότυπο EN 361.

“Αυτο-συμπυσσομένη διάταξη αναστολής πτώσης”: Μια διάταξη αναστολής πτώσεων με λειτουργία αυτόματης ασφάλισης και αυτόματο σύστημα που τεντώνει και ανασύρει τον ανασυρόμενο ιμάντα.

“Ανασυρόμενος ιμάντας”: Ένα διασωστικό συνδετικό στοιχείο που συνδέεται με μια αυτο-συμπυσσομένη διάταξη αναστολής πτώσης. Μπορεί να έχει τη μορφή μεταλλικού σχοινιού, πλέγματος ή συνθετικών ινών, ανάλογα με τον τύπο της διάταξης.

“Όριο φορτίου χρήσης”: Η μέγιστη μάζα του χειριστή με κατάλληλη στολή εργασίας, εξοπλισμένου με αντίστοιχα ΜΑΠ, εργαλεία και στοιχεία τα οποία είναι απαραίτητα για την εκτέλεση της προγραμματισμένης εργασίας.

“Σύστημα αναστολής πτώσεων”: Ένα σύνολο προϊόντων αποτελούμενο από τα εξής:

- Ολόσωμη εξάρτηση.
- Αυτο-συμπυσσομένη διάταξη αναστολής πτώσης ή αποσβεστήρας κραδασμών ή φορητή διάταξη αποτροπής πτώσης με άκαμπτα στηρίγματα πρόσδεσης ή φορητή διάταξη αποτροπής πτώσης με εύκαμπτα στηρίγματα πρόσδεσης.
- Αγκύρωση.
- Στοιχείο σύνδεσης.

“Στοιχείο του συστήματος αναστολής πτώσης”: Γενικός όρος που καθορίζει ένα από τα παρακάτω στοιχεία:

- Ολόσωμη εξάρτηση.
- Αυτο-συμπυσσομένη διάταξη αναστολής πτώσης ή αποσβεστήρας κραδασμών ή φορητή διάταξη αποτροπής πτώσης με άκαμπτα στηρίγματα πρόσδεσης ή φορητή διάταξη αποτροπής πτώσης με εύκαμπτα στηρίγματα πρόσδεσης.
- Αγκύρωση.
- Στοιχείο σύνδεσης.

2.2. Εικονοσύμβολα

 **ΚΙΝΔΥΝΟΣ:** Όταν βρίσκεται στην αρχή της σειράς, επισημαίνει οδηγίες για την σωματικών βλαβών, συμπεριλαμβανομένων των θανάσιμων, σοβαρών ή ήπιων τραυματισμών, καθώς και των βλαβών στο περιβάλλον.

 **ΠΡΟΣΟΧΗ:** Όταν βρίσκεται στην αρχή της σειράς, αναφέρεται σε οδηγίες σκοπός των οποίων είναι η

αποτροπή της αστοχίας του εξοπλισμού ή η αποφυγή της πρόκλησης φθοράς στον εξοπλισμό σε πλαίσια στα οποία δεν υπάρχει άμεσος κίνδυνος για τη ζωή ή υγεία του χειριστή ή άλλων ατόμων ή/και στα οποία δεν είναι πιθανή η πρόκληση περιβαλλοντικής βλάβης.

 **ΣΗΜΕΙΩΣΗ** Όταν βρίσκεται στην αρχή της σειράς, αναφέρεται σε οδηγίες σκοπός των οποίων είναι να διασφαλιστεί η αποτελεσματικότητα ή η καταλληλότητα μιας εγκατάστασης, του τρόπου χρήσης της ή των διαδικασιών συντήρησης.

3. Συνθήκες χρήσης

Έλεγχος πριν από τη χρήση:

- Ελέγξτε τα πόδια του τρίποδου και τα ελαστικά επιθέματα που είναι τοποθετημένα σε αυτά. Αυτά τα επιθέματα εξασφαλίζουν την επαφή με το έδαφος και η πρόσφυση τους στερεώνει το τρίποδο, όταν χρησιμοποιείται χωρίς τον ιμάντα ποδιών. Εάν τα πόδια ή τα επιθέματα έχουν φθαρεί, αποσχιστεί ή αποκολληθεί ή εάν υπάρχει το παραμικρό ορατό ελάττωμα, τότε το τρίποδο δεν πρέπει να χρησιμοποιηθεί.
- Ελέγξτε οπτικά την κατάσταση του ιμάντα, τη ραφή και τα νήματα: δεν πρέπει να εμφανίζουν ενδείξεις τριβής, ξεφτίσματος, καύσης ή τήξης.
- Ελέγξτε τα τηλεσκοπικά πόδια που ολισθαίνουν μέσα στα πόδια: δεν πρέπει να είναι παραμορφωμένα, διαβρωμένα ή να εμφανίζουν ρωγμές.
- Ελέγξτε όλους τους πείρους: δεν πρέπει να είναι παραμορφωμένοι ή διαβρωμένοι.
- Ελέγξτε ότι κάθε πόδι κινείται με ευκολία στο σημείο συναρμογής του στην κεφαλή: το τρίποδο πρέπει να αναπτύσσεται εύκολα.
- Ελέγξτε την κατάσταση των σχετικών εξαρτημάτων: εξάρτηση και σύνδεσμοι.
- Ελέγξτε το πλήρες σύστημα αναστολής πτώσης.
- Ελέγξτε όλους τους βραχιόνες που χρησιμοποιούνται με το τρίποδο: δεν πρέπει να είναι παραμορφωμένοι, με ρωγμές ή διαβρωμένοι.

Εάν υπάρχει οποιαδήποτε αμφιβολία, αποσύρετε το επιπλέον προϊόν από τη χρήση.

 **ΠΡΟΣΟΧΗ:** Και τα τρία τηλεσκοπικά πόδια πρέπει να εκτείνονται έξω από το πόδι κατά το ίδιο μήκος. Το τρίποδο πρέπει να τοποθετείται σε οριζόντια επιφάνεια.

4. Λειτουργία και περιγραφή

- A – Τροχαλία
- B – Κιτ τροχαλίας
- Γ – Σημείο αγκύρωσης
- Δ – Πείρος ασφάλισης ρύθμισης ύψους
- E – Αρθρωτό πόδι
- ΣΤ – Πείρος οδηγού συρματόσχοινο

Z – Πείρος ασφάλισης
H – Πόδι
Θ – Κλιπ με ελατήριο επαναφοράς
I – Τηλεσκοπικό πόδι
IA – Ιμάντας ποδιού

Ενδειγμένη χρήση:

- Το τρίποδο είναι ένα σημείο αγκύρωσης που συμμορφώνεται με τις απαιτήσεις των προτύπων EN 795B:2012 και TS16415:2013. Αυτός ο εξοπλισμός μπορεί να χρησιμοποιηθεί από ένα μέγιστο αριθμό δύο χειριστών που προστατεύονται από διάταξη αναστολής πτώσης και είναι εξοπλισμένοι με εξάρτυση αναστολής πτώσης.
- Εύρος θερμοκρασιών: -40 °C έως 60 °C
- Το τρίποδο μπορεί να χρησιμοποιηθεί για την παροχή πρόσβασης σε περιορισμένους χώρους όπως φρεάτια, σιλό αποθήκευσης, υπονόμους, κ.λπ.
- Ισχύς στατικού φορτίου του τρίποδου: 15 kN.

Είναι κατασκευασμένο από αλουμίνιο, γεγονός που καθιστά εύκολη τη μεταφορά του χάρη στο χαμηλό του βάρος (21 κιλά).

Τα τηλεσκοπικά πόδια μπορούν να ασφαλίσουν σε οποιαδήποτε από τις έξι θέσεις για τη μεταβολή του ύψους του τρίποδου.



ΠΡΟΣΟΧΗ: Το τρίποδο διαθέτει δύο ειδικά σημεία αγκύρωσης τα οποία πρέπει να χρησιμοποιούνται μόνο για τα ΜΑΠ και όχι για εξοπλισμό ανύψωσης φορτίου και ένα άλλο σημείο αγκύρωσης το οποίο πρέπει να χρησιμοποιείται για την ανύψωση φορτίων και όχι για ΜΑΠ, όπως υποδεικνύεται από τη σήμανση κάθε σημείου (εικόνα 7.β.).

Το τρίποδο προσφέρει ένα προσωρινό σημείο αγκύρωσης που συμμορφώνεται με τις απαιτήσεις που ορίζονται στο πρότυπο EN 795B:2012 και μπορεί να εξοπλιστεί με:

- Διατάξεις αναστολής πτώσης που συμμορφώνονται με τις απαιτήσεις που ορίζονται στο πρότυπο EN 363 (2002).
- Διασωστικές διατάξεις ανύψωσης, EN 1496 τύπου A ή B (2017).
- Διατάξεις που επιτρέπουν την εργασία σε κατάσταση ανάρτησης με σχοινί, σύμφωνα με την κατευθυντήρια οδηγία 2001/45/EK
- Μέγιστη ισχύς σημείου αγκύρωσης: 12 kN.



ΣΗΜΕΙΩΣΗ: Τα φορτία που υποδεικνύονται αντιστοιχούν στις μέγιστες ισχύουσες τιμές, οι οποίες δεν πρέπει σε καμία περίπτωση να πολλαπλασιάζονται επί του αριθμού των σημείων αγκύρωσης στην κεφαλή ή τα πόδια του τρίποδου.

Τα πόδια είναι αρθρωτά και ανπολισθητικά. Μπορεί να χρησιμοποιηθεί ιμάντας για τη στερέωση των τριών ποδιών μεταξύ τους μόλις ολοκληρωθεί η ρύθμιση του τρίποδου.

Ο ιμάντας ποδιών δεν είναι απαραίτητο να χρησιμοποιηθεί σε συγκεκριμένες συνθήκες, όπου η πρόσφυση των ποδιών στο έδαφος είναι ικανοποιητική και στο μέτρο που τα ελαστικά επιθέματα είναι σε καλή κατάσταση.

Το τρίποδο διαθέτει μια βασική διαμόρφωση λειτουργίας και μπορεί επίσης να εξοπλιστεί με αναστολέα πτώσης της σειράς blocfor™ ή/και βαρούλκο της σειράς caRoI™.

4.1. Αναστολέας πτώσης μοντέλου ανάκτησης Blocfor™ 20R και Blocfor™ 30R

Η διάταξη που περιγράφεται σε αυτή την ενότητα δεν εμπίπτει στα πλαίσια της σήμανσης CE για τα ΜΑΠ, όπως ορίζεται στο πρότυπο EN 795:2012.

Το blocfor™ R είναι ένας αυτο-συμπυκνώνμενος αναστολέας πτώσης με διασωστική διάταξη ανύψωσης. Συνδέεται κάθετα σε ένα από τα πόδια του τρίποδου και χρησιμοποιείται για τη διάσωση, μέσω ανύψωσης ή χαμηλώματος, του ατόμου που υπέστη πτώση. Το όριο του φορτίου λειτουργίας αυτής της διάταξης είναι 150 κιλά.

Το συρματόσχοινο κινείται ελεύθερα κατά την ανάσωση ή ανάπτυξη του σε κανονική ταχύτητα, ενώ κινείται ο χειριστής, παρόλο που εφαρμόζεται ήπια δύναμη ανάσωσης μέσω ενός ελατηρίου που επενεργεί στο τύμπανο γύρω από το οποίο είναι περιελιγμένος ο ιμάντας πρόσδεσης.

Σε περίπτωση πτώσης, η κάθοδος του χειριστή ανακόπτεται από την εμπλοκή των αγκυριών ασφαλείας της διάταξης. Οι διατάξεις blocfor™ 20R και 30R διαθέτουν χειροκίνητο βαρούλκο, το οποίο επιτρέπει στο διασώστη να ανυψώσει ή να χαμηλώσει το χειριστή μετά από πτώση. Η λειτουργία καθέλκυσης μπορεί να ενεργοποιηθεί ή να απενεργοποιηθεί. Η καθέλκυση εκτελείται με την περιστροφή μιας διάταξης περιέλιξης με αναδιπλούμενη λαβή, σε συνδυασμό με αυτόματη πέδηση. Πατώντας στο κόκκινο πλήκτρο ασφαλίσης, η διάταξη περιέλιξης τίθεται σε λειτουργία και μπορεί να χρησιμοποιηθεί για την ανάσωση ή ανάπτυξη του συρματόσχοινου.

Το blocfor™ 20R έχει μήκος συρματόσχοινου 18 m και το blocfor™ 30R έχει μήκος συρματόσχοινου 30 m. Και τα δύο μοντέλα διαθέτουν δύο λαβές στο περίβλημα για το χειρισμό της μονάδας.

Για τη στερέωση των blocfor™ 20R και 30R σε ένα από τα πόδια του τρίποδου χρησιμοποιείται ένας βραχίονας ποδιού με κωδικό 196788. Οι διατάξεις blocfor™ R δεν είναι κατάλληλες για το χειρισμό ή τη στερέωση φορτίων.

 **ΣΗΜΕΙΩΣΗ:** Το βαρούλκο του blocfor™ “R” δεν πρέπει να χρησιμοποιείται για την ανύψωση ή το χαμηλόμα ατόμων (η λειτουργία καθέλκυσής του δεν ικανοποιεί το πρότυπο EN 1808: 1999) παρά μόνο για τη διάσωση ενός ατόμου (πρότυπο EN 1496 B) δηλαδή με την ανύψωση ή το χαμηλόμα ενός ατόμου κατά τη διάρκεια διαδικασίας διάσωσης. Ως “διάσωση” νοείται μια μεμονωμένη εργασία η οποία δεν αποτελεί επαναλαμβανόμενη διαδικασία.

4.2. Διασωστική διάταξη ανύψωσης βαρούλκου CaRoI™

Η διάταξη που περιγράφεται σε αυτή την ενότητα δεν εμπίπτει στα πλαίσια της σήμανσης CE για τα ΜΑΠ, όπως ορίζεται στο πρότυπο EN 795:2012.

Το βαρούλκο χειροκίνητου τυμπάνου του caRoI™ TS μπορεί να χρησιμοποιηθεί για τη διασωστική ανύψωση προσωπικού. Προσφέρει μεγάλο βαθμό ασφάλειας χρήσης, δεδομένου ότι διαθέτει δύο ανεξάρτητες διατάξεις πέδησης. Για τη στερέωση του βαρούλκου caRoI™ 20 μέτρων και του βαρούλκου caRoI™ 30 μέτρων σε ένα από τα πόδια του τρίποδου, χρησιμοποιείται ένας βραχίονας ποδιού με κωδικό 196798.

 **ΣΗΜΕΙΩΣΗ:** Το βαρούλκο του caRoI™ δεν πρέπει να χρησιμοποιείται για την ανύψωση ή το χαμηλόμα ατόμων (αυτό το βαρούλκο δεν ικανοποιεί το πρότυπο EN 1808: 1999) με την εξαίρεση της διάσωσης ενός ατόμου (πρότυπο EN 1496 A) δηλαδή με την ανύψωση ενός ατόμου με σκοπό τη διάσωση.

4.3. Διάταξη ανύψωσης φορτίου με βαρούλκο CaRoI™

Η διάταξη που περιγράφεται σε αυτή την ενότητα δεν εμπίπτει στα πλαίσια της σήμανσης CE για τα ΜΑΠ, όπως ορίζεται στο πρότυπο EN 795:2012.

 **ΠΡΟΣΟΧΗ:** Αυτή η ενότητα ισχύει μόνο για την ανύψωση φορτίων.

Το σημείο αγκύρωσης ανύψωσης συμμορφώνεται με την κατευθυντήρια οδηγία μηχανημάτων 2006/42/ΕΟΚ:

- Μέγιστο υποστηριζόμενο φορτίο για διάταξη στερεωμένη στα πόδια: 250 κιλά (WLL).
- Μέγιστο φορτίο που υποστηρίζεται από σημείο αγκύρωσης στην κεφαλή: 500 κιλά (WLL).
- Κατά την ανύψωση φορτίων με βάρος μεταξύ 250-500 κιλά πρέπει να χρησιμοποιούνται ιμάντες πλέγματος μεταξύ των ποδιών.

Εάν το δάπεδο είναι σε καλή κατάσταση και σταθερό, όπως σκυρόδεμα, ασφαλοτάπητας, πλακάκια, κ.λπ. Και εφόσον τα πόδια και τα επιθέματα είναι σε καλή κατάσταση (ανατρέξτε στους ελέγχους πριν τη χρήση),

τότε το τρίποδο μπορεί να χρησιμοποιηθεί χωρίς εφαρμογή του ιμάντα ποδιών, εφόσον το μέγιστο φορτίο κάτω από την κεφαλή είναι 250 κιλά.

Το σημείο αγκύρωσης για την ανύψωση προσωπικού είναι σύμφωνο με την τροποποίηση της κατευθυντήριας οδηγίας μηχανημάτων 2006/42/ΕΟΚ– “ανύψωση προσώπων” σύμφωνα με τις απαιτήσεις του προτύπου EN 1808, αναρτημένες δομές § 9.3.

 **ΣΗΜΕΙΩΣΗ:** Κάθε χρήστης που επιθυμεί να δημιουργήσει ένα πλήρες σύστημα ανύψωσης προσωπικού (φορείο + βαρούλκο + δομή αγκύρωσης) το οποίο συμμορφώνεται με το πρότυπο EN 1808 πρέπει να διεξάγει ενδελεχή αξιολόγηση κινδύνου και να αιτήσει επαλήθευσης της εφαρμοζόμενης λύσης από αρμόδιο οργανισμό αξιολόγησης.

Το βαρούλκο χειροκίνητου τυμπάνου caRoI™ TS μπορεί να χρησιμοποιηθεί για την ανύψωση φορτίων. Προσφέρει μεγάλο βαθμό ασφάλειας χρήσης, δεδομένου ότι διαθέτει δύο ανεξάρτητες διατάξεις πέδησης. Για τη στερέωση του βαρούλκου caRoI™ 20 μέτρων και του βαρούλκου caRoI™ 30 μέτρων σε ένα από τα πόδια του τρίποδου, χρησιμοποιείται ένας βραχίονας ποδιού με κωδικό 196798.

 **ΣΗΜΕΙΩΣΗ:** Το βαρούλκο caRoI™ μπορεί να χρησιμοποιηθεί ανεξάρτητα για τον ελιγμό φορτίων (κατευθυντήρια οδηγία 2006/42/ΕΟΚ).

5. Μη επιτρεπόμενη χρήση

Οι κάτωθι ενέργειες απαγορεύονται αυστηρά:

- η εγκατάσταση ή χρήση τρίποδου χωρίς εξουσιοδότηση, εκπαίδευση και πιστοποίηση της ικανότητας χρήσης της διάταξης ή, για κάθε πρόσωπο που δεν καλύπτει αυτές τις απαιτήσεις, χωρίς εποπτεία από πρόσωπο εξουσιοδοτημένο, εκπαιδευμένο και πιστοποιημένο ως κατάλληλο για τη χρήση της διάταξης.
- η χρήση τρίποδου ενώ οποιαδήποτε από τις σημάνσεις του δεν είναι αναγνώσιμη.
- η εγκατάσταση ή χρήση τρίποδου στο οποίο δεν διεξήχθησαν οι προκαταρκτικοί έλεγχοι.
- η χρήση τρίποδου στο οποίο δεν εκτελέστηκε περιοδικός έλεγχος κατά τη διάρκεια των 12 προηγούμενων μηνών από τεχνικό αρμόδιο να εξουσιοδοτήσει τη συνεχιζόμενη χρήση του εγγράφως.
- η χρήση του τρίποδου με οποιοδήποτε τρόπο που αντίκειται στις πληροφορίες που παρέχονται στην ενότητα «15. Λειτουργική ζωή».
- η χρήση του τρίποδου από πρόσωπο το συνολικό σωματικό βάρος του οποίου, συμπεριλαμβανομένου του εξοπλισμού και των εργαλείων, υπερβαίνει τα 150 κιλά.

- η χρήση τρίποδου για τη στήριξη φορτίου μεταξύ 100 κιλών και 150 κιλών (συνολικό βάρος του χειριστή, με τον εξοπλισμό και τα εργαλεία του) εάν οποιοδήποτε εξάρτημα του συστήματος αναστολής πτώσης έχει μικρότερο όριο φορτίου χρήσης.
- η χρήση του τρίποδου, εάν έχει χρησιμοποιηθεί για την αναστολή της πτώσης ενός ατόμου.
- η χρήση του τρίποδου ως μέσο για τη διατήρηση της θέσης ενός ατόμου στη θέση εργασίας.
- η χρήση του τρίποδου σε ιδιαίτερα διαβρωτική ή εκρηκτική ατμόσφαιρα.
- η χρήση του τρίποδου εκτός του εύρους θερμοκρασίας που ορίζεται στο παρόν εγχειρίδιο.
- η χρήση του τρίποδου εάν το διάκενο κάτω από το πρόσωπο που το χρησιμοποιεί δεν επαρκεί για την περίπτωση πτώσης.
- η χρήση του τρίποδου ενώ οποιοσδήποτε από τους χειριστές δεν είναι σε καλή φυσική κατάσταση.
- η χρήση του τρίποδου κατά την κύηση.
- η χρήση του τρίποδου εάν η λειτουργία ασφαλείας που παρέχεται από οποιοδήποτε από τα συνδυασμένα στοιχεία επηρεάζεται από τη λειτουργία ασφαλείας κάποιου άλλου στοιχείου ή παρεμβάλλεται σε αυτήν.
- η εκτέλεση οποιασδήποτε εργασίας επισκευής ή συντήρησης σε τρίποδο, χωρίς προηγούμενη εκπαίδευση και γραπτή πιστοποίηση από την TRACTEL®.
- η χρήση του τρίποδου ενώ δεν είναι πλήρες, εάν έχει προηγουμένως αποσυναρμολογηθεί και επανασυναρμολογηθεί ή εάν τα εξαρτήματά του αντικαταστάθηκαν από πρόσωπο που δεν φέρει την εξουσιοδότηση της TRACTEL®.
- η στερέωση του τρίποδου με οποιαδήποτε μέσα, πέραν αυτών που περιγράφονται στο παρόν εγχειρίδιο.
- η χρήση του τρίποδου ως σύστημα προστασίας από πτώση για περισσότερα από 2 άτομα.
- η ανγκύρωση ενός τρίποδου σε δομή υποστήριξης η φέρουσα ικανότητα φορτίου της οποίας είναι μικρότερη από 13 kN ή η οποία μπορεί να θεωρηθεί ότι είναι μικρότερη από 13 kN.

 **ΣΗΜΕΙΩΣΗ:** Ποτέ μην χρησιμοποιείτε την 7η οπή κατά τη ρύθμιση του ύψους του τρίποδου, αυτή η οπή πρέπει να χρησιμοποιείται μόνο για τη σύνδεση ενός βραχίονα ποδιού (τοποθετείται με ένα blocfor™ ή caRol™) στο τρίποδο. Σε κάθε περίπτωση, ο πείρος ασφάλισης ρύθμισης ύψους δεν πρέπει να τοποθετείται στην 7η οπή καθώς η διάμετρός του είναι μικρότερη.

5. Σηκώστε το τρίποδο και στερεώστε το κάθεται.
6. Ανοίξτε τα τρία πόδια του τρίποδου: ελέγξτε ότι το επάνω μέρος των ποδιών εδράζει στα παρεμβύσματα απόστασης που είναι τοποθετημένα στην κεφαλή (εικόνα 2.δ).
7. Ωθήστε τους τρεις πείρους ασφάλισης, κάθε ένας εξοπλισμένος με σφαιρικό έδρανο με ελατήριο επαναφοράς, διαπερνώντας πλήρως τα ζεύγη οπών στην κεφαλή για την ασφάλιση των ποδιών (εικόνα 2.ε).
8. Το τρίποδο είναι πλέον ασφαλισμένο στη διαμόρφωση λειτουργίας του.

 **ΣΗΜΕΙΩΣΗ:** Εάν υπάρχει οποιαδήποτε αμφιβολία για την ποιότητα ή αντοχή του εδάφους επί του οποίου στηρίζονται τα πόδια, τότε είναι ουσιαστικά να τοποθετήσετε τον ιμάντα ποδιών.

6.2. Τοποθέτηση ιμάντα

Ο ιμάντας που στερεώνει τα πόδια του τρίποδου πρέπει να τοποθετείται στις εξής περιπτώσεις:

- Εάν το έδαφος είναι ολισθηρό.
- Εάν το έδαφος είναι μαλακό ή χαλαρό.
- Εάν το υποστηριζόμενο φορτίο υπερβαίνει τα 250 κιλά.

 **ΣΗΜΕΙΩΣΗ:** Εάν το έδαφος είναι χαλαρό ή μαλακό, τοποθετήστε κάτω από κάθε πόδι μια πλάκα επαρκούς αντοχής ώστε να παράσχει σταθερή επιφάνεια στήριξης και να αποτρέψει τη βύθιση των ποδιών του τρίποδου στο έδαφος.

1. Μόλις το τρίποδο ασφαλίσει στη διαμόρφωση λειτουργίας του (εικόνα 3.α):
2. Ωθήστε το ελεύθερο άκρο του ιμάντα μέσα από την οπή σε κάθε ένα από τα τρία πόδια του τρίποδου (εικόνα 3.β).
3. Στη συνέχεια, περάστε αυτό το ελεύθερο άκρο μέσα από τη μεταλλική ανγκράφα στο άλλο άκρο του ιμάντα.
4. Τεντώστε ελαφρά τον ιμάντα. Ωστόσο, βεβαιωθείτε ότι το τα επάνω τμήματα των ποδιών συνεχίζουν να εδράζουν στα παρεμβύσματα απόστασης στην κεφαλή του τρίποδου.
5. Το τρίποδο μπορεί να αναδιπλωθεί με τον ιμάντα στη θέση του (εικόνα 3.γ).

6. Εγκατάσταση

6.1. Ρύθμιση τρίποδου

1. Τοποθετήστε το τρίποδο στο έδαφος.
2. Αφαιρέστε τους πείρους ασφάλισης του τρίποδου για τη ρύθμιση του ύψους (εικόνες 2.α και 2.β).
3. Ρυθμίστε το μήκος των ποδιών ώστε να αντιστοιχεί στην εργασία που πρόκειται να εκτελεστεί και το διαθέσιμο χώρο (εικόνα 2.γ).
4. Ωθήστε τους πείρους ασφάλισης στη θέση τους για να ασφαλίσετε τα τηλεσκοπικά πόδια (σε μία από τις 6 πιθανές θέσεις ρύθμισης) και στερεώστε τους με τα κλιπ με ελατήριο επαναφοράς (εικόνες 2.α και 2.β).

Για ορισμένες εργασίες, το τρίποδο μπορεί να στερεωθεί στο έδαφος. Σε αυτή την περίπτωση χρησιμοποιήστε πείρους ή συνδέσμους αγκύρωσης που τοποθετούνται μέσω των οπών στα πέλματα των ποδιών του τρίποδου.

6.3. Τοποθέτηση βραχίονα ποδιού σε ένα από τα πόδια του τρίποδου

 **ΣΗΜΕΙΩΣΗ:** Στο τρίποδο μπορούν να τοποθετηθούν δύο διαφορετικά συστήματα:

- blocfor™ 20R/30R με ειδικό βραχίονα ποδιού.
 - caRol™ 20/30 μέτρων με ειδικό βραχίονα ποδιού.
1. Μόλος το τρίποδο βρίσκεται στη θέση του και σε διαμόρφωση λειτουργίας:
 2. Αφαιρέστε τον πείρο ασφάλισης από τον βραχίονα ποδιού πριν την τοποθέτησή του στο επάνω τμήμα του ποδιού (εικόνα 4.α).
 3. Ευθυγραμμίστε την οπή στο βραχίονα ποδιού με μία από τις τρεις πιθανές οπές που θέλετε να χρησιμοποιήσετε στο πόδι (εικόνα 4.α).
 4. Συνδέστε το βραχίονα ποδιού χρησιμοποιώντας τον πείρο ασφάλισης και στερεώστε με το κλιπ με ελατήριο επαναφοράς (εικόνα 4.β).

 **ΣΗΜΕΙΩΣΗ:** και τα δύο συστήματα πρέπει να χρησιμοποιούνται σε συνδυασμό με τροχαλία οδηγό συρματόσχοιου στην κεφαλή του τρίποδου.

6.4. Τοποθέτηση συρματόσχοιου γύρω από την τροχαλία-οδηγό συρματόσχοιου

1. Αφαιρέστε τον πείρο οδήγησης του συρματόσχοιου (εικόνα 5.α).
2. Περάστε το συρματόσχοινο επάνω από την τροχαλία και μετά προς τα κάτω μέσα από το κέντρο της κεφαλής του συρματόσχοιου (εικόνα 5.β).
3. Τοποθετήστε τον πείρο οδήγησης συρματόσχοιου για να αποτρέψετε την εκτροπή του συρματόσχοιου από την τροχαλία (εικόνα 5.β).

Το τρίποδο μπορεί να παραδοθεί χωρίς τροχαλία. Πριν τη χρήση ενός blocfor™ 20R ή 30R ή ενός caRol, τοποθετημένων σε πόδι με τον ειδικό βραχίονά τους, είναι σημαντικό να τοποθετήσετε τροχαλία στο επάνω μέρος της κεφαλής του τρίποδου. Για αυτή την εργασία απαιτείται ένα κιτ τροχαλίας με κωδικό 196808, ενώ μπορούν να τοποθετηθούν μέχρι και τρεις τροχαλίες. Τα κιτ τροχαλίας μπορούν να τοποθετηθούν σε οποιοδήποτε πόδι του τρίποδου.

Μια τροχαλία πρέπει να τοποθετείται μόνο από εξειδικευμένο τεχνικό που έχει διαβάσει και κατανοήσει την οδηγία συναρμολόγησης που περιγράφεται στο εγχειρίδιο.

6.5. Τοποθέτηση της τροχαλίας

1. Ξεβιδώστε τα δύο παξιμάδια M12 με κλειδί 19 χλστ. Και αφαιρέστε τους 2 κοχλίες (εικόνα 6.α).
2. Ευθυγραμμίστε τις οπές στις πλάκες στρίβξης της τροχαλίας με τις οπές στην κεφαλή του τρίποδου (εικόνα 6.β).
3. Τοποθετήστε τους 2 κοχλίες που παρέχονται με το κιτ (μήκος 75 χλστ.) εξασφαλίζοντας ότι επαταποθετείτε τα δύο αρχικά παρεμβύσματα απόστασης μεταξύ των στηριγμάτων της τροχαλίας.
4. Βιδώστε και σφίξτε τα δύο παξιμάδια.
5. Σφίξτε τους δύο συνδέσμους τροχαλίας και τα δύο παξιμάδια στον άξονα της τροχαλίας (εικόνα 6.β) με ροπή σύσφιξης 34 N.m.

6.6. Τοποθέτηση διάταξης αναστολής πτώσης στην κεφαλή του τρίποδου

Η κεφαλή του τρίποδου διαθέτει τρία σημεία αγκύρωσης. Οι δοκιμές έδειξαν ότι μπορεί να παράσχει προστασία στην περίπτωση ταυτόχρονης πτώσης δύο χειριστών. Τα δύο συστήματα αναστολής πτώσης ΔΕΝ πρέπει να συνδέονται στο ίδιο σημείο αγκύρωσης. Κατά τη χρήση διατάξεων που επιτρέπουν την εργασία σε ανάρτηση από σχοινί, η αγκύρωση που χρησιμοποιείται για την ανάρτηση του προσωπικού πρέπει να είναι ξεχωριστή από την αγκύρωση αναστολής πτώσης. Όποτε είναι δυνατό, το σημείο αγκύρωσης πρέπει να βρίσκεται σε ύψος μεταξύ 1,5 και 2 μέτρων πάνω από τα πόδια του χειριστή. Η σύνδεση στο σημείο αγκύρωσης πρέπει να γίνεται με σύνδεσμο EN 362. Για λεπτομέρειες σχετικά με τη σύνδεση του συστήματος αναστολής πτώσης στην εξάρτηση αναστολής πτώσης, ανατρέξτε στο εγχειρίδιο των χρησιμοποιούμενων ΜΑΠ.

 **ΚΙΝΔΥΝΟΣ:** Πριν και κατά τη διάρκεια της χρήσης, πρέπει να έχετε εκπονήσει σχέδιο για την αποτελεσματική και ασφαλή διάσωση ατόμων που υπέστησαν πτώση, το οποίο δεν θα απαιτεί χρόνο μεγαλύτερο των 15 λεπτών. Κάθε μεγαλύτερη διάστημα θέτει σε κίνδυνο το εμπλεκόμενο πρόσωπο.

6.7. Τοποθέτηση διάταξης ανύψωσης φορτίου στην κεφαλή του τρίποδου

Η διάταξη που περιγράφεται σε αυτή την ενότητα δεν emπίπτει στα πλαίσια της σήμανσης CE για τα ΜΑΠ, όπως ορίζεται στο πρότυπο EN 795:2012.

 **ΣΗΜΑΝΤΙΚΟ:** η ενότητα ισχύει μόνο για την ανύψωση φορτίων. Το σημείο αγκύρωσης ανύψωσης είναι σύμφωνο με την κατευθυντήρια οδηγία μηχανημάτων 2006/42/ΕΟΚ.

Η κεφαλή του τρίποδου διαθέτει τρία σημεία αγκύρωσης. Οι δοκιμές έδειξαν ότι το τρίποδο έχει την

ικανότητα στήριξης συνολικού φορτίου 500 κιλών. Η πρόσδεση στο σημείο αγκύρωσης πρέπει να τελείται με παρελκόμενο που συμμορφώνεται με τις απαιτήσεις που ορίζονται στην κατευθυντήρια οδηγία μηχανημάτων και το οποίο μπορεί να στηρίξει το σχετικό φορτίο.

 **ΣΗΜΕΙΩΣΗ:** Για κάθε φορτίο μεγαλύτερο από 250 κιλά, τα πόδια του τρίποδου μπορούν να χρησιμοποιηθούν ως σημείο αγκύρωσης. Ο χρήστης πρέπει να συνδέσει το φορτίο στην κεφαλή του τρίποδου και πρέπει να χρησιμοποιήσει τον ιμάντα ποδιού για να ασφαλίσει τη βάση των τριών ποδιών. Σε κάθε περίπτωση, το τρίποδο δεν μπορεί να χρησιμοποιηθεί για τη στήριξη φορτίου μεγαλύτερου των 500 κιλών.

ΚΙΝΔΥΝΟΣ

Πριν και κατά τη διάρκεια της χρήσης, πρέπει να έχετε εκπονήσει σχέδιο για την αποτελεσματική και ασφαλή διάσωση ατόμων που υπέστησαν πτώση, το οποίο δεν θα απαιτεί χρόνο μεγαλύτερο των 15 λεπτών. Κάθε μεγαλύτερη διάσταση θέτει σε κίνδυνο το εμπλεκόμενο πρόσωπο.

7. Στοιχεία και υλικά

- Σωλήνες ποδιών: ανοδιωμένο αλουμίνιο.
- Κεφαλή, πόδια, στήριγμα τροχαλίας, πείροι, παρεμβύσματα απόστασης, σύνδεσμοι: γαλβανισμένος χάλυβας.
- Ιμάντας: πολυπροπυλένιο.
- Τροχαλία: αλουμίνιο
- Άξονας τροχαλίας: ανοξείδωτος χάλυβας

8. Σχετικός εξοπλισμός

- Σύστημα αναστολής πτώσης (EN 363):
- Σύστημα αναστολής πτώσης (EN 353-1/2 – EN 355 – EN 360).
- Σημείο αγκύρωσης (EN 795).
- Σύνδεσμος (EN 362).
- Εξάρτηση πλήρους σώματος (αναστολή πτώσης) (EN 361).
- Διάταξη ανύψωσης διάσωσης (EN 1496 A ή B).

Πριν τη χρήση ενός συστήματος αναστολής πτώσης, ελέγξτε ότι κάθε εξάρτημα μπορεί να χρησιμοποιηθεί και είναι σε καλή λειτουργική κατάσταση.

9. Αποθήκευση και συντήρηση

Εάν το τρίποδο λερωθεί, πρέπει να πλυθεί με καθαρό, κρύο νερό, εάν απαιτείται με απορρυπαντικό για ευαίσθητα υφάσματα και συνθετική βούρτσα.

Εάν το τρίποδο βραχεί κατά τη χρήση ή ως αποτέλεσμα πλυσίματος, πρέπει να αφεθεί να στεγνώσει φυσικά, μακριά από την άμεση ηλιακή ακτινοβολία και οποιαδήποτε πηγή θερμότητας.

Πριν τη μεταφορά και την αποθήκευση, τυλίξτε τον εξοπλισμό σε συσκευασία που θα τον προστατέψει από υγρασία και από ζημία (πηγές άμεσης θερμότητας, χημικά, ακτινοβολία UV, κ.λπ.).

Λιπαίνετε τακτικά τους πείρους.

Ελέγχετε ότι η δομή είναι σε καλή κατάσταση: πόδια αλουμινίου, χαλύβδινη κεφαλή χωρίς παραμορφώσεις ή συστορόφη, πείροι χωρίς κάμψεις ή διάβρωση, ορθή λειτουργία του πείρου ασφάλισης με σφαιρικό έδρανο με ελατήριο επαναφοράς.

Για λεπτομέρειες σχετικά με τα παρελκόμενα, ανατρέξτε στο συγκεκριμένο εγχειρίδιο των σχετικών προϊόντων.

10. Συμμόρφωση εξοπλισμού

Η εταιρεία TRACTEL SAS RD 619 – Saint-Hilaire-sous-Romilly – F-10102 Romilly-sur-Seine, France, δηλώνει, με την παρούσα, πως ο εξοπλισμός ασφαλείας που περιγράφεται στο εγχειρίδιο αυτό:

- είναι σύμφωνος με τις διατάξεις της Ευρωπαϊκής Οδηγίας 89/686/EOK του Δεκεμβρίου 1989,
- είναι πανομοιότυπος με τα ΜΑΠ που επιθεωρήθηκαν για τη συμμόρφωση CE από την APAVE SUDEUROPE SAS – CS 60193 – 13322 Marseille – Γαλλία, με τον προσδιοριστικό αριθμό 0082, η οποία εξέδωσε πιστοποίηση τύπου μετά τη διεξαγωγή δοκιμών σύμφωνα με τα πρότυπα EN 795 B (2012) και TS 16415 (2013).
- υπόκειται στη διαδικασία που ορίζει το Άρθρο 11B της Οδηγίας 89/686/EOK, υπό τον έλεγχο κοινοποιημένου φορέα: APAVE SUDEUROPE SAS – CS 60193 – 13322 Marseille – France, με αριθμό αναγνώρισης 0082.

11. Σήμανση

Η ετικέτα σε κάθε τρίποδο υποδεικνύει:

α. Την εμπορική ονομασία: TRACTEL®.

β. Την ονομασία του προϊόντος.

γ. Το πρότυπο αναφοράς και το έτος εφαρμογής,

δ. Τον κωδικό αναφοράς του προϊόντος, π.χ. 010642.

ε. Το λογότυπο CE ακολουθούμενο από τον αριθμό 0082, ήτοι τον αριθμό αναγνώρισης του κοινοποιημένου οργανισμού που είναι αρμόδιος για την παρακολούθηση της παραγωγής.

στ. Τον αριθμό παρτίδας,

ζ. Το σειριακό αριθμό,

η. Ένα εικονοσύμβολο που υποδεικνύει την ανάγνωση του εγχειριδίου πριν από τη χρήση της διάταξης,

θ. Την ελάχιστη αντοχή σε θραύση της διάταξης αγκύρωσης.

ι. αριθμός ατόμων: 2 άτομα κατά το μέγιστο.

ια. Όριο φορτίου χρήσης.

ιβ. Ημερομηνία του επόμενου περιοδικού ελέγχου.

Ετικέτα τοποθετημένη σε ένα από τα πόδια του τρίποδου: ανατρέξτε στην εικόνα 7.α.

Σήμανση λείζερ στην κεφαλή του τρίποδου: ανατρέξτε στην εικόνα 7.β.

12. Περιοδικός έλεγχος και επίσκεψη

Ο ετήσιος περιοδικός έλεγχος είναι υποχρεωτικός, ωστόσο ανάλογα με τη συχνότητα χρήσης, τις περιβαλλοντικές συνθήκες και τον κανονισμό της επιχείρησης ή της χώρας χρήσης, οι περιοδικοί έλεγχοι μπορεί να πραγματοποιούνται συχνότερα.

Οι περιοδικοί έλεγχοι πρέπει να πραγματοποιούνται από εξουσιοδοτημένο και αρμόδιο τεχνικό και τηρουμένων των διαδικασιών ελέγχου του κατασκευαστή που αναφέρονται στο αρχείο «Οδηγίες ελέγχου των ΜΑΠ της TRACTEL®».

Η επαλήθευση της αναγνωσιμότητας της σήμανσης επάνω στο προϊόν αποτελεί αναπόσπαστο τμήμα του περιοδικού ελέγχου.

Μετά το πέρας αυτού του περιοδικού ελέγχου, πρέπει να δηλώνεται εγγράφως η καταλληλότητα του ΜΑΠ για απόδοση σε χρήση από τον εξουσιοδοτημένο και αρμόδιο τεχνικό ο οποίος πραγματοποίησε τον έλεγχο. Η εν λόγω απόδοση σε χρήση του προϊόντος πρέπει να καταγραφεί στο μητρώο ελέγχου το οποίο βρίσκεται στο μέσο του παρόντος εγχειριδίου. Το εν λόγω μητρώο ελέγχου πρέπει να διατηρηθεί καθ' όλη τη διάρκεια ζωής του προϊόντος μέχρι την απόσυρσή του.

Μετά την αναστολή πώσης, το προϊόν αυτό πρέπει να υποβάλλεται σε περιοδικό έλεγχο όπως περιγράφεται στο παρόν εγχειρίδιο. Τα υφασμάτινα εξαρτήματα του προϊόντος πρέπει να αντικαθίστανται, ακόμη κι εάν δεν εμφανίζουν ορατή φθορά.

13. Λειτουργική ζωή

Τα υφασμάτινα ΜΑΠ της TRACTEL®, όπως οι εξαρτήσεις, οι μίαντες, τα σχοινιά, οι αποσβεστήρες, τα μηχανικά ΜΑΠ της TRACTEL® όπως οι αναστολές πτώσης storcable™ και storfor™ και οι αναστολές πτώσης επαναφερόμενου τύπου blocfor™ και οι γραμμές διάσωσης TRACTEL® μπορούν να χρησιμοποιούνται υπό την προϋπόθεση ότι από την ημερομηνία κατασκευής τους θα αποτελούν αντικείμενο:

- κανονικής χρήσης, σύμφωνα με τις συστάσεις χρήσης που παρέχονται στο παρόν εγχειρίδιο.
- περιοδικού ελέγχου, ο οποίος πρέπει να πραγματοποιείται τουλάχιστον μία φορά ετησίως από εξουσιοδοτημένο και αρμόδιο τεχνικό. Μετά το πέρας αυτού του περιοδικού ελέγχου, πρέπει να δηλώνεται εγγράφως η καταλληλότητα του ΜΑΠ για απόδοση σε χρήση.
- αποθήκευσης και μεταφοράς σε συμμόρφωση με τις προϋποθέσεις που υποδεικνύονται στο παρόν εγχειρίδιο.

14. Απόρριψη

Κατά την απόρριψη του προϊόντος, η ανακύκλωση των διαφόρων συστατικών μερών του μέσω διαλογής των υλικών σε μεταλλικά και συνθετικά είναι υποχρεωτική. Τα υλικά αυτά πρέπει να ανακυκλώνονται από εξειδικευμένους οργανισμούς. Κατά την απόρριψη, η αποσυναρμολόγηση για τον διαχωρισμό των συστατικών μερών πρέπει να πραγματοποιείται από αρμόδιο άτομο.

Tekniske spesifikasjoner

Tabell 1 – Dimensjoner

Posisjon	Høyde med trinse	Høyde uten trinse	Høyde under hode	Innvendig avstand mellom føttene	Maksimal diameter på pullet i bakken
Posisjon 1	1,78 m	1,66 m	1,53 m	1,03 m	1,2 m
Posisjon 2	1,97 m	1,85 m	1,72 m	1,14 m	1,33 m
Posisjon 3	2,16 m	2,04 m	1,91 m	1,25 m	1,46 m
Posisjon 4	2,35 m	2,23 m	2,1 m	1,36 m	1,59 m
Posisjon 5	2,54 m	2,42 m	2,29 m	1,47 m	1,72 m
Posisjon 6	2,73 m	2,61 m	2,48 m	1,58 m	1,85 m

Tabell 2 – Tracode-pakker

Kode	Navn	Tracode-pakke
273739	tracode 150 kg	-
273749	tracode 150 kg + 1 PVU-trinse sett	-
273759	tracode 150 kg + 1 trinse sett for løfting	tracode 273739 +1 trinse sett for løfting
273769	tracode 150 kg + 2 PVU-trinse sett	-
273779	tracode 150 kg + 1 PVU-sett +1 trinse sett for løfting	tracode 273749 +1 trinse sett for løfting
273789	tracode 150 kg + 2 PVU-sett +1 trinse sett for løfting	tracode 273769 +1 trinse sett for løfting

 **VIKTIG:** tripodstativet tracode kan brukes som et midlertidig forankringspunkt (EN 795-B: 2012) som kan monteres med fallsikringssystemer (i samsvar med EN 363:2002), heisemekanismer for redning (i samsvar med EN 1496:2017 type A eller B), og utstyr som muliggjør arbeid i høyden mens hengende i et tau i samsvar med direktivet 2001/45/EF.

Hvis tripodstativet tracode brukes som et system for løfting av last, i samsvar med direktivet 2006/42/EF, må det ikke samtidig brukes som et midlertidig forankringspunkt.

Tripodstativet tracode er et CE-merket forankringspunkt som er underlagt PVU-direktivet. Samsvarserklæringen utstedt av sertifiseringsorganet APAVE dekker dens bruk i samsvar med kravene som er angitt i standardene EN 795:2012 og TS16415:2013. Samsvarserklæringen i henhold til PVU, utstedt av sertifiseringsorganet APAVE, utelukker anvendelser assosiert med andre direktiver. Disse andre produktene krever, avhengig av hva de brukes til, en samsvarserklæring iht.:

- Standard EN 1496:2017, heisemekanismer for redning.
- Direktiv 2001/45/EF, utstyr som muliggjør arbeid i høyden mens hengende i et tau (tau som atkomstvei).
- Direktiv 2006/42/EF, CE-merket løfteutstyr.

1. Generell advarsel

1. Før du bruker en tracode, og for å sikre at utstyret brukes trygt og effektivt, er det viktig at brukeren har lest og forstått opplysningene i bruksanvisningen fra TRACTEL SAS. Bruksanvisningen må

oppbevares på en slik måte, at den alltid er tilgjengelig for alle brukere. Ekstra eksemplarer kan fås på forespørsel.

2. Før dette sikkerhetsutstyret brukes, er det viktig at brukere får opplæring i hvordan det skal brukes. Kontroller tilstanden på alt tilhørende utstyr og sørg for at det er tilstrekkelig klaring under personen i tilfelle fall.
3. Tripodstativet tracode må kun brukes av opplært og sakkyndig personell, eller under tilsyn av opplært og sakkyndig personell.
4. Enhver tracode som ikke ser ut til å være i god stand eller som allerede har vært brukt til å stoppe et fall, skal kontrolleres sammen med alt tilhørende utstyr av TRACTEL SAS eller av en kvalifisert og godkjent tekniker som må gi skriftlig autorisasjon om fortsatt bruk av systemet. Det anbefales å foreta en visuell kontroll før hver bruk.
5. Utstyret skal ikke gjennomgå noen endring eller tillegg uten skriftlig godkjenning fra TRACTEL SAS. Utstyret må transporteres og oppbevares i originalemballasjen.
6. Hvis det ikke har blitt foretatt en periodisk kontroll på tripodstativet tracode i løpet av de foregående 12 månedene, eller den har vært brukt til å stoppe et fall, må den ikke brukes. Den kan først tas i bruk igjen etter at en ny periodisk kontroll har blitt utført av en sakkyndig og godkjent tekniker som er bevilget til å gi en skriftlig autorisasjon om dens bruk. I fravær av disse inspeksjonene og godkjenningene skal tripodstativet tracode anses som uegnet til bruk og kasseres.

7. Tripodstativet trapcode er et forankringspunkt for fallsikring som kan stoppe fallet til to personer, hver med en maksimalvekt på 150 kg.
8. Dersom operatørens vekt pluss vekten av operatørens utstyr og verktøy er på mellom 100 kg og 150 kg, må du forsikre deg om at denne totale vekten (operatør + utstyr + verktøy) ikke overstiger den maksimale brukslasten for hvert av elementene til fallsikringssystemet.
9. Dette utstyret er egnet til bruk i friluft og innenfor et temperaturområde på -40°C til +60 °C. Unngå enhver kontakt med skarpe kanter, slipende overflater og kjemiske stoffer.
10. Dersom du skulle låne bort dette materialet til en lønsmottaker eller tilsvarende, må dette skje i overensstemmelse med gjeldende arbeidslovgivning for helse og sikkerhet.
11. Operatøren må være i god fysisk og psykisk form når han/hun bruker utstyret. Dersom det skulle være tvil om dette, må lege/bedriftslege oppsøkes. Gravide kvinner har ikke lov til å bruke utstyret.
12. Utstyret må ikke brukes utover dens bruksgrenser eller i andre situasjoner enn den er utformet for (se «4. Funksjoner og beskrivelse»).
13. Det er tilrådelig å tildele en trapcode til hver operatør, spesielt hvis operatøren er en ansatt.
14. Før du bruker en trapcode, må brukeren sørge for at hver av komponentene er i god stand: sikkerhetssystem, låsesystem. Ved oppsett er det viktig å sikre at sikkerhetsfunksjonene ikke forringes på noen måte.
15. Ved bruk av et fallsikringssystem er det viktig å kontrollere, før hver bruk, klaringen under operatøren på arbeidsstedet, slik at det ikke er fare for å treffe bakken eller hindringer i hans eller hennes vei, hvis operatøren faller (før fallsikringssystemet stopper fallet).
16. En fallsikringssele er den eneste anordningen for oppfangning av kroppen, som det er tillatt å bruke i et fallsikringssystem.
17. Det er svært viktig for operatørens sikkerhet at utstyret selges utenfor det primære landet for tilsiktet salg, og at arbeidet blir utført på en slik måte at risikoen for fall og høyden på fallet minimeres.
18. For å sikre operatørens sikkerhet, dersom utstyret selges utenfor det primære landet for tilsiktet salg, skal leverandøren levere: en bruksanvisning og instruksjoner om vedlikehold, periodisk kontroll og reparasjonsarbeid, som alle skal være skrevet på språket i landet der utstyret skal brukes.
19. Det er svært viktig for operatørens sikkerhet, at brukeren har kontrollert at fallsikringssystemet garanterer et fangstøt på mindre enn 6 kN.

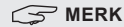

MERK

For enhver spesialbruk må du kontakte TRACTEL®.

2. Definisjoner og piktogrammer

2.1. Definisjoner

"Bruker": Person eller avdeling som er ansvarlig for forvaltningen og trygg bruk av produktet som er beskrevet i denne bruksanvisningen.

"Tekniker": Sakkyndig person som har i oppgave å utføre vedlikeholdsarbeidene som er beskrevet og godkjent i bruksanvisningen. Teknikeren er sakkyndig og kjent med produktet.

"Operatør": En person som er i stand til å bruke produktet på tiltenkt måte.

"PVU": Personlig verneutstyr som gir beskyttelse mot fall fra høyde.

"Tilkobling": Et koblingselement mellom komponenter i et fallsikringssystem. I samsvar med standard EN 362.

"Fallsikringssele": Kroppssele utformet for å stanse fall. Består av seler og spenner. Det har festepunkter for fallsikring merket med en A dersom de kan brukes alene, eller med A/2, dersom de skal brukes sammen med et annet punkt merket A/2. I samsvar med standard EN 361.

"Fallsikring med automatisk inntrekking": En fallsikring med en automatisk låsefunksjon og et automatisk system som strammer og trekker tilbake den uttrekkbare forbindelseslinen.

"Uttrekkelig forbindelsesline": En livline som kobles til en fallsikring med automatisk inntrekking. Den kan være i form av en metallkabel, nylon eller syntetiske fibre, avhengig av typen utstyr.

"Lastgrense": Operatørens maksimale vekt utstyrt med egnede arbeidsklær, riktig PVU, verktøy og deler som er nødvendige for arbeidet som skal utføres.

"Fallsikringssystem": Et sett av produkter som består av følgende:

- Sikkerhetssele.
- Fallsikring med automatisk inntrekking, eller støtdemper, eller mobil fallsikringsutstyr med fleksible sikringsanordninger.
- Forankring.
- Forbindelselement.

"Element i fallsikringssystemet": Generelt begrep som definerer et av de følgende elementene:

- Sikkerhetssele.
- Fallsikring med automatisk inntrekking, eller støtdemper, eller mobil fallsikringsutstyr med fleksible sikringsanordninger.
- Forankring.
- Forbindelseelement.

2.2. Piktogrammer

 **FARE:** Plasseres på begynnelsen av forbindelseslinen, refererer til instruksjoner hvis formål er å unngå skader på personer, herunder dødelige, alvorlige eller lette personskader, samt skader på miljøet.

 **VIKTIG:** Plasseres på begynnelsen av forbindelseslinen, refererer til instruksjoner hvis formål er å hindre at utstyrssvikt oppstår eller for å unngå at utstyret blir skadet i situasjoner der livet eller helsen til operatøren eller andre ikke er i direkte fare, og/eller der skader på miljøet er usannsynlig.

 **MERK** Plasseres på begynnelsen av forbindelseslinen og refererer til instruksjoner hvis formål er å sikre effektiviteten eller egnetheten til en installasjon, hvordan den brukes eller om vedlikeholdsarbeider.

3. Bruksbetingelser

Kontroller før bruk:

- Kontroller tripodstativets (tracode) føtter og gummiputene som er montert på dem. Disse putene gir kontakt med bakken og deres grep sikrer tripodstativet tracode, hvis det brukes uten benstroppen. Hvis føttene eller putene er slitt, revet eller har løsnet, eller hvis bare en liten feil er synlig, bør tripodstativet tracode ikke brukes.
- Kontroller visuelt tilstanden til stroppen, sømmen og trådene: de må ikke vise tegn på slitasje, frynser, brenning eller kutt.
- Kontroller de teleskopiske føttene som skyves inn i bena: de må ikke være deformerte, korroderte eller ha sprekker.
- Kontroller alle pinnene: de må ikke være deformerte eller korroderte.
- Kontroller at hvert ben beveger seg lett på hengsleleddet på toppen: tripodstativet tracode bør være enkel å åpne utad.
- Kontroller tilstanden til de tilknyttede komponentene: seler og tilkoblinger.
- Kontroller hele fallsikringssystemet.
- Kontroller alle braketter for bena som er brukt med tracode: de må ikke være deformerte, sprukne eller korroderte.

Hvis det er tvil, ta det berørte produktet ut av bruk.

 **VIKTIG:** Alle de tre teleskopiske føttene må kunne forlenges ut av bena med samme lengde. Tripodstativet tracode må plasseres på en horisontal overflate.

4. Funksjoner og beskrivelse

- A – Vinsj
- B – Vinsjstyr
- C – Forankringspunkt
- D – Låsepinne for høydejustering
- E – Svingbar fot
- F – Pinne for kabelføring
- G – Låsepinne
- H – Ben
- I – Fjærbelastet klips
- J – Teleskopisk fot
- K – Benstropp

Anbefalt bruk:

- Tripodstativet tracode er et forankringspunkt som er i samsvar med kravene i standardene EN 795B:2012 og TS16415:2013. Dette utstyret kan brukes av maksimalt to operatører beskyttet med et fallsikringssystem og iført en fallsele.
- Temperaturområde: -40 °C til 60 °C
- Tripodstativet tracode kan brukes til å gi tilgang til et sted med begrenset plass, for eksempel en brønn, lagersilo, kloakk, osv.
- Statisk belastningskapasitet for tracode: 15 kN.

Det er laget av aluminium, noe som gjør det enkelt å transportere på grunn av dens lette vekt (21 kg).

De teleskopiske føttene kan låses på alle seks stillinger, for å variere høyden på tripodstativet tracode.

 **VIKTIG:** Tripodstativet tracode har to spesifikke forankringspunkt som kun må brukes for PVU og ikke for løfteutstyr for laster og et annet spesifikt forankringspunkt som bare må brukes til løfting av laster og ikke for PVU, som indikert på punktets tilhørende merking (figur 7.b).

Tripodstativet tracode gir et midlertidig forankringspunkt som oppfyller kravene i standarden EN 795B: 2012 og kan utstyres med:

- Fallsikringsutstyr som oppfyller kravene i standarden EN 363 (2002).
- Heisemekanismer for redning, EN 1496 type A eller B (2017).
- Utstyr som muliggjør arbeid i høyden mens hengende i et tau, i samsvar med direktivet 2001/45/EF
- Maksimal styrke på forankringspunktet: 12 kN.

 **MERK:** De angitte belastningene er de maksimalt gjeldende verdiene som ikke under noen

omstendigheter må multipliseres med antallet forankringspunkter på tripodstativets (tracpode) hode eller ben.

Føttene er svingbare og sklisliske. En stropp kan brukes til å sikre de tre bena sammen når justeringen av stativ er fullført.

Denne benstroppen trenger ikke brukes under visse forhold der føttenes grep på bakken er bra, og så lenge gummitputene er i god stand.

Tripodstativet tracpode har en grunnleggende konfigurasjon, og kan også utstyres med en fallsikring fra blocfor™-serien, og/eller en vinsj fra caRol™-serien.

4.1. Blocfor™ 20R og Blocfor™ 30R modell, fallsikring ved berging

Utstyret som beskrives i dette avsnittet faller ikke innenfor omfanget av CE-merket for PVU som angitt i EN 795:2012.

Blocfor™ R er en fallsikring med automatisk inntrekking, utstyrt med en heisemekanisme for redning. Den monteres vertikalt til en av tripodstativets ben og brukes, ved heving eller senking, til redning av en person som har falt. Lastgrensen for dette utstyret er 150 kg.

Kabelen beveger seg fritt når den spoles ut eller inn med normal hastighet mens operatøren beveger seg, det påføres imidlertid alltid er en moderat inntrekkingskraft av en fjær som virker på trommelen, som forbindelseslinen vikles rundt.

Hvis det oppstår et fall, stanses operatørens fall ved innkobling av utstyrets sperrehaker. Enheten blocfor™ 20R og 30R har en manuell vinsj, som lar redningspersonalet heve eller senke operatøren etter et fall. Vinsjfunksjonen kan kobles inn eller ut. Vinsjen betjenes ved å rotere et vikleapparat med et håndtak som kan foldes ned, kombinert med en automatisk brems. Ved å trykke på den røde låseknappen, aktiveres vikleapparatet og kan brukes til spole kabelen inn eller ut.

Blocfor™ 20R har en kabellengde på 18 m og blocfor™ 30R en kabellengde på 30 meter. Begge modellene har to håndtak på huset for håndtering av enheten.

En benbrakett, kode 196788, brukes til å sikre blocfor™ 20R og 30R til én av tripodstativets ben. Blocfor™ R-enhetene er ikke egnet for håndtering eller sikring av last.

 **MERK:** Vinsjen for blocfor™ "R" må ikke brukes til å heve eller senke en person (dens vinsjfunksjon tilfredsstiller ikke standarden EN 1808: 1999) unntatt

ved redning av en person (standard EN 1496 B), dvs. ved å heve eller senke en person under en redningsaksjon. En "redningsaksjon" skal forstås som et engangstilfelle som ikke gjentas.

4.2. CaRol™-vinsj, heisemekanisme for redning

Utstyret som beskrives i dette avsnittet faller ikke innenfor omfanget av CE-merket for PVU som angitt i EN 795:2012.

Den manuelle trommelvinsjen caRol™ TS kan brukes til løfting av personale ved redning. Den tilbyr en høy grad av sikkerhet i bruk, siden den har to uavhengige bremseenheter. En benbrakett, kode 196798, brukes til å sikre blocfor™ 20 m-vinsjen og 30 m-vinsjen til én av tripodstativets ben.

 **MERK:** Vinsjen til blocfor™ må ikke brukes til å heve eller senke en person (denne vinsjen tilfredsstiller ikke standarden EN 1808: 1999) unntatt ved redning av en person (standard EN 1496 B), dvs. ved å heve en person under en redningsaksjon.

4.3. CaRol™-vinsj, løfteutstyr for last

Utstyret som beskrives i dette avsnittet faller ikke innenfor omfanget av CE-merket for PVU som angitt i EN 795:2012.

 **VIKTIG:** Dette avsnittet er bare gyldig for løfting av last.

Forankringspunktet for løfting er i samsvar med maskindirektivet 2006/42/EØF:

- Maksimal belastning som støttes av den ben-monterte enheten: 250 kg (belastningsgrense for brukslast (WLL)).
- Maksimal belastning som støttes av forankringspunktet på hodet: 500 kg (belastningsgrense for brukslast (WLL)).
- Vevbåndene må brukes mellom føttene under løfting av laster mellom 250-500 kg.

Hvis bakken er i god stand og stabil, for eksempel betong, asfalt, gulvfliser osv., og så lenge føttene og putene er i god stand (se kontroller før bruk), kan tripodstativet tracpode brukes uten montering av dens benstroppen så lenge maksimal belastning under hodet er 250 kg.

Forankringspunktet for løfting av personell er i samsvar med maskindirektivet 2006/42/EØF – "løfte personer", endring i samsvar med kravene i standarden EN 1808, hengestillaser § 9.3.

 **MERK:** Enhver bruker som ønsker å lage et komplett løftesystem for personell (bur + vinsj +

forankringsstruktur) som er i samsvar med EN 1808, må gjennomføre en omfattende risikovurdering og få systemet godkjent av et teknisk kontrollorgan.

Den manuelle vinsjen caRoI™ TS kan brukes til løfting av last. Den tilbyr en høy grad av sikkerhet i bruk, siden den har to uavhengige bremseenheter. En benbrakett, kode 196798, brukes til å sikre blocfor™ 20 m-vinsjen og 30 m-vinsjen til én av tripodstativets ben.

 **MERK:** Vinsjen caRoI™ kan brukes uavhengig til å manøvrere en last (direktiv 2006/42/EØF).

5. Forbudt bruk

Følgende er strengt forbudt:

- Installasjon eller bruk av en trapcode uten å være godkjent, opplært og anerkjent som kompetent til å bruke enheten eller, for de som ikke oppfyller disse kravene, uten å bli overvåket av en person som er autorisert, opplært og anerkjent som sakkynndig til å bruke enheten.
- Bruk av en trapcode, hvis noen av dens markeringer ikke er lesbare.
- Installasjon eller bruk av en trapcode som ikke har blitt underlagt de innledende kontrollene.
- Bruk av en trapcode som ikke har blitt underlagt en periodisk kontroll i de foregående 12 måneder, av en tekniker som er bevilget til å gi en skriftlig autorisasjon om fortsatt bruk.
- Bruk av en trapcode på noen måte som motstrider informasjon gitt i avsnitt "15. Levetid".
- Bruk av en trapcode av en person som har en totalvekt, inkludert utstyr og verktøy, som overskrider 150 kg.
- Bruk av en trapcode for å støtte en last på mellom 100 kg og 150 kg (total vekt av bruker pluss hans/ hennes utstyr og verktøy), hvis noen komponenter i fallsikringssystemet har en lavere maksimal belastningsgrense.
- Bruk av en trapcode, hvis den har blitt brukt til å stanse en persons fall.
- Bruk av en trapcode til å opprettholde posisjonen til en person på et arbeidssted.
- Bruk av en trapcode i en svært etsende eller eksplosiv atmosfære.
- Bruk av en trapcode utenfor temperaturområdet som er spesifisert i denne bruksanvisningen.
- Bruk av en trapcode, hvis klaringen under personen ikke er tilstrekkelig i tilfelle fall.
- Bruk av en trapcode, hvis noen av operatørene ikke er i god fysisk form.
- Bruk av en trapcode av en gravid kvinne.
- Bruk av en trapcode, hvis sikkerhetsfunksjonen til et av de tilknyttede produktene blir berørt av sikkerhetsfunksjonen til et annet produkt eller griper inn i denne.

- Utføring av reparasjoner eller vedlikehold på en trapcode uten først å ha blitt opplært og kvalifisert, skriftlig, av TRACTEL®.
- Bruk av en trapcode hvis den ikke er fullstendig, hvis den tidligere har vært demontert og montert eller hvis komponenter har blitt erstattet av en person som ikke er autorisert av TRACTEL®.
- Sikring av en trapcode på noen annen måte enn det som er beskrevet i denne bruksanvisningen.
- Bruk av en trapcode som et fallsikringsssystem for mer enn 2 personer.
- Forankring av en trapcode til en støttestruktur som har en lasteevne på mindre enn 13 kN, eller som antas å være mindre enn 13 kN.

6. Installasjon

6.1. Oppsett av trapcode

1. Plasser trapcode på bakken.
2. Fjern tripodstativets låsepinner for justering av høyden (figur 2.a og 2.b).
3. Juster lengden på beina i forhold til arbeidet som skal utføres og plassen som er tilgjengelig (figur 2.c).
4. Trykk låsepinnene på plass for å låse de teleskopiske føttene (i én av de 6 mulige posisjonene) og sikre dem med den fjærbelastede klipsene (figur 2.a og 2.b).

 **MERK:** Bruk aldri det 7. hullet ved innstilling av høyden på trapcode; dette hullet skal bare brukes for å feste en benbrakett (monteres med en blocfor™ eller caRoI™) til tripodstativet trapcode. Uansett, låsepinnen for høyderegulering skal ikke kunne passe inn i dette 7. hullet ettersom dets diameter er mindre.

5. Løft opp tripodstativet trapcode og still det opp vertikalt.
6. Spre ut tripodstativets tre ben: Kontroller at toppen av beina ligger mot avstandshylsene som er montert på hodet (figur 2.d).
7. Skyv de tre låsepinnene, som hver er utstyrt med et avfjæret kulelager, hele veien gjennom parret med hull i hodet for å låse beina (figur 2.e).
8. Tripodstativet trapcode er nå låst og i arbeidskonfigurasjon.

 **MERK:** Hvis det er tvil om kvaliteten eller styrken på bakken som føttene står på, er det livsviktig å montere benstroppen.

6.2. Montering av stroppen

Stroppen som gir sikring til tripodstativets ben må være montert i følgende tilfeller:

- Hvis bakken er glatt.

- Hvis bakken er myk eller løs.
- Hvis lasten som støttes er større enn 250 kg.

 **MERK:** Hvis bakken er løs eller myk, plasser en plate med tilstrekkelig styrke under hver fot for å gi en stabil overflate, og for å hindre at tripodstativets føtter synker ned i bakken.

1. Når tripodstativet tracode er låst i dens arbeidskonfigurasjon (figur 3.a):
2. Skyv den frie enden av stroppen gjennom hullet i hver av tripodstativets tre føtter (figur 3.b).
3. Før deretter denne frie enden gjennom metallspennen som er montert på den andre enden av stroppen.
4. Påfør litt stramming til stroppen, og pass samtidig på at toppen av bena fortsatt støter mot avstandshylsene på hodet til tripodstativet tracode.
5. Tripodstativet tracode kan foldes sammen med stroppen montert (figur 3.c).

For noen anvendelser kan tripodstativet tracode festes til bakken – i dette tilfellet må du bruke pinner eller ankerfester montert gjennom hullene i sålene av tripodstativets føtter.

6.3. Montering av en benbrakett til en av tripodstativets ben

 **MERK:** To forskjellige systemer kan monteres til tripodstativet tracode:

- blocfor™ 20R/30R med dedikert benbrakett.
- caRol™ 20/30m med dedikert benbrakett.

1. Når tripodstativet tracode er på plass og i arbeidskonfigurasjon:
2. Fjern låsepinnen fra benbraketten og fest den til den øvre delen av benet (figur 4.a).
3. Rett inn hullet i benbraketten med ett av tre mulige hullene du ønsker å bruke på benet (figur 4.a).
4. Fest benbraketten ved hjelp av låsepinnen og sikre den med dens fjærbelastede klips (figur 4.b).

 **MERK:** begge disse systemene må brukes sammen med en kabeltrinse på hodet av tripodstativet tracode.

6.4. Montering av kabelen rundt kabeltrinsen

1. Fjern låsepinnen for kabeltrinsen (figur 5.a).
2. Før kabelen over trinsen og deretter ned gjennom midten av tripodstativets hode (figur 5.b).
3. Monter kabeltrinsens låsepinne for å unngå at kabelen hopper av trinsen (figur 5.b).

Tripodstativet tracode kan bli levert uten en trinse. Før du bruker en blocfor™ 20R eller 30R eller en caRol,

montert på et ben med deres tilhørende brakett, er det nødvendig å montere en trinse til øvre delen av tripodstativets hode. Ett trinsesett, kode 196808, er nødvendig for denne operasjonen og opp til tre trinser kan monteres. Trinsesettene kan monteres på alle bena til tripodstativet tracode.

En trinse må bare monteres av en kvalifisert tekniker som har lest og forstått monteringsanvisningen beskrevet i bruksanvisningen.

6.5. Montering av trinsen

1. Skru ut de to M12-mutrene ved hjelp av en 19 mm fastnøkkel og fjern de 2 boltene (figur 6.a).
2. Rett inn hullene i trinsens støtteplater med hullene i hodet på tripodstativet tracode (figur 6.b).
3. Monter de 2 boltene som følger med settet (75 mm lang) og sørg for at du setter på de to opprinnelige avstandshylsene mellom trinsens støtter.
4. Skru på og stram de to mutrene.
5. Trekk til disse to festelementene for trinsen og de to mutrene på trinsens spindel (figur 6.b) til en tiltrekkingsmoment på 34 Nm.

6.6. Montering av en fallsikring på hodet til tripodstativet tracode

Hodet til tripodstativet tracode gir tre forankringspunkt. Testing har fastslått at det er i stand til å gi beskyttelse til to operatører som faller på samme tid. De to fallsikringssystemene MÅ IKKE være koblet til det samme forankringspunktet. Når du bruker enheter som tillater arbeide mens hengende i et tau, må forankringen som brukes til å henge opp personellet (arbeidslinen) være separat fra forankringen som brukes for fallsikring (sikkerhetslinen). Der det er mulig, skal forankringspunktet være plassert i en høyde på mellom 1,5 og 2 meter over operatørens føtter. Tilkoblingen til forankringspunktet må utføres ved hjelp av en EN 362-kopling. For informasjon om tilkobling av fallsikringssystemet til fallselen, se bruksanvisningen for PVU-et som brukes.

 **FARE:** Før og under bruk, må du ha etablert en plan for effektiv og sikker redning av den falne personen; som ikke tar mer enn 15 minutter. En tidsperiode utover dette, vil utsette personen for fare.

6.7. Montering av løfteutstyr for last på hodet til tripodstativet tracode

Utstyret som beskrives i dette avsnittet faller ikke innenfor omfanget av CE-merket for PVU som angitt i EN 795:2012.

 **VIKTIG:** avsnittet er bare gyldig for løfting av last. Forankringspunktet for løfting er i samsvar med maskindirektivet 2006/42/EØF:

Hodet til tripodstativet tracpode har tre forankringspunkt. Testing har fastslått at tripodstativet tracpode kan støtte en totalbelastning på 500 kg. Tilkoblingen til forankringspunktet må utføres ved hjelp av et tilbehør som er i samsvar med kravene som er angitt i maskindirektivet, og som er i stand til å støtte den aktuelle lasten.

 **MERK:** For enhver belastning større enn 250 kg, kan bena på tripodstativet tracpode brukes som et forankringspunkt. Brukeren må koble lasten til hodet på tripodstativet tracpode og må bruke benstroppen til å sikre fastpunktet til de tre bena. I alle tilfeller kan tripodstativet tracpode ikke brukes til å støtte en totalbelastning på mer enn 500 kg.



FARE

Før og under bruk, må du ha etablert en plan for effektiv og sikker redning av den falne personen; som ikke tar mer enn 15 minutter. En tidsperiode utover dette, vil utsette personen for fare.

7. Komponenter og materialer

- Benrør: anodisert aluminium.
- Hode, føtter, trinsens støtte, pinner, avstandshylser, fester: galvanisert stål.
- Stropp: polypropylen.
- Trinse: aluminium
- Trinsens spindel: rustfritt stål

8. Tilleggsutstyr

- Fallsikringssystem (EN 363);
- Fallsikringssystem (EN 353-1/2 – EN 355 – EN 360).
- Forankringspunkt (EN 795).
- Tilkobling (EN 362).
- Kroppssele (fallsele) (EN 361).
- Heisemekanisme for redning (EN 1496 A or B).

Før du bruker et fallsikringssystem, kontroller at hver av komponentene er brukbar og i god stand.

9. Vedlikehold og oppbevaring

Hvis en tracpode er skittent, må den vaskes med rent, kaldt vann, om nødvendig med et rengjøringsmiddel for ømfintlige tekstiler, og ved hjelp av en syntetisk børste.

Hvis en tracpode blir våt under bruk eller som et resultat av vasking, må den tørke naturlig vekk fra direkte sollys og fra enhver varmekilde.

Før transport og lagring må utstyret pakkes i emballasje som holder fuktighet ute og beskytter mot skader (direkte varmekilder, kjemikalier, UV-stråling osv.).

Pinnene må oljes regelmessig.

Kontroller at strukturen er i god stand: aluminiumsben, stålhode ikke deformert eller vridd, pinnene ikke bøyd eller korroderte, korrekt funksjon av låsepinnen med avfjæret kulelager.

For detaljer om tilbehøret, se bruksanvisningen som er gjeldende for produktene.

10. Samsvarsopplysninger

TRACTEL SAS RD 619 – Saint-Hilaire-sous-Romilly – F-10102 Romilly-sur-Seine, Frankrike, erklærer med dette at det sikkerhetsutstyret som beskrives i denne bruksanvisningen.

- er i overensstemmelse med kravene i det Europeiske Direktivet 89/686/CEE av desember 1989.
- er identisk med PVU-utstyret som har blitt inspisert for samsvar av APAVE SUDEUROPE SAS – CS 60193 – 13322 Marseille – Frankrike, identifisert ved nummer 0082, som har utstedt et typesertifikat etter testing i henhold til standardene EN 795 B (2012) og TS 16415 (2013)
- blir underlagt den prosedyren som beskrives i paragraf 11B i Direktivet 89/686/CEE, og under kontroll av kontrollorgan: APAVE SUDEUROPE SAS – CS 60193 – 13322 Marseille – France, identifisert med nummeret 0082.

11. Merking

Etiketten på hver tracpode angir:

- a. Varenavnet: TRACTEL®.
- b. Produktets navn.
- c. Referansestandarden etterfulgt av året for ikrafttredelse.
- d. Produktreferansen, f.eks. 010642.
- e. CE-merket etterfulgt av nummeret 0082, identifikasjonsnummeret til det ansvarlige tekniske kontrollorganet for produksjonskontrollen.
- f. Partinummeret,
- g. Serienummeret.
- h. Et piktogram som indikerer at bruksanvisningen må leses før installasjon og bruk.
- o. Forankringsanordningens minste bruddstyrke.
- p: antall personer: 2 personer maksimum.
- w. Belastningsgrense.

aa. Dato for neste periodiske kontroll.

Etikett festet til én av tripodstativets føtter: se figur 7.a.

Lasermerking på hodet av tripodstativet tracode: se figur 7.b.

12. Periodisk kontroll og reparasjon

Det er krav om årlig periodisk kontroll, men det kan kreves kontroll oftere avhengig av hvor ofte produktet blir brukt, miljøbetingelsene og bedriftens eller brukslandets egne regelverk.

De periodiske kontrollene må kun utføres av sakkyndige og godkjente teknikere i overensstemmelse med produsentens kontrollmetoder, som angitt i dokumentet "Verifiseringsprosedyrer for PVU fra TRACTEL®".

Verifisering om lesbarhet av merkingen på produktet, er en vesentlig del av den periodiske kontrollen.

Etter at den periodiske kontrollen er utført, må den autoriserte og sakkyndige teknikeren som utførte inspeksjonen, bekrefte skriftlig at utstyret kan brukes igjen. Ny idriftsettelse må registreres på inspeksjonsskjemaet som finnes i midten av denne bruksanvisningen. Dette inspeksjonsskjemaet må oppbevares gjennom hele produktets levetid, helt til produktet anses som uegnet til bruk.

Etter å ha stoppet et fall må produktet gjennomgå en periodisk kontroll, som beskrevet i denne bruksanvisningen. Produktets tekstilkomponenter må skiftes ut, selv om de ikke viser synlig beskadigelse.

13. Levetid

Tekstiler i PVU fra TRACTEL®, som seler, forbindelseslinjer, tau og støtdempere, mekanisk PVU fra TRACTEL® som fallsikringene stopcable™ og stopfor™, og blocfor™ fallsikringer med automatisk inntrekking og TRACTEL® livliner og forankringsanordninger kan brukes på betingelse av at fra deres produksjonsdato:

- brukes normalt, i samsvar med anbefalingene gitt i denne bruksanvisningen.
- Kontrolleres periodisk minst én gang i året av en godkjent og sakkyndig tekniker. Etter at den periodiske kontrollen er utført, må det sertifiseres skriftlig at PVU-et kan tas i bruk igjen.
- lagres og transporteres i samsvar med vilkårene som er angitt i denne bruksanvisningen.

14. Avfallshåndtering

Når produktet skal kasseres, er det obligatorisk å resirkulere de ulike komponentene ved å sortere materialer i metall og syntetiske materialer. Disse materialene skal leveres inn til resirkulering hos avfallsselskap. Ved kassering av produktet må demonteringen av de ulike komponentene foretas av en sakkyndig person.

NO

Tekniska specifikationer

Tabell 1 – Mått

Position	Höjd med remskiva	Höjd utan remskiva	Höjd under spets	Mellan fötterna	Maxdiameter för hålet i marken
Position 1	1,78 m	1,66 m	1,53 m	1,03 m	1,2 m
Position 2	1,97 m	1,85 m	1,72 m	1,14 m	1,33 m
Position 3	2,16 m	2,04 m	1,91 m	1,25 m	1,46 m
Position 4	2,35 m	2,23 m	2,1 m	1,36 m	1,59 m
Position 5	2,54 m	2,42 m	2,29 m	1,47 m	1,72 m
Position 6	2,73 m	2,61 m	2,48 m	1,58 m	1,85 m

Tabell 2 – Tracpode-paket

Kod	Namn	Tracpode-paket
273739	tracpode 150 kg	-
273749	tracpode 150 kg + 1 PSU-lyftremskivesats	-
273759	tracpode 150 kg + 1 lyftremskivesats	tracpode 273739 + 1 lyftremskivesats
273769	tracpode 150 kg + 2 PSU-remskivesatser	-
273779	tracpode 150 kg + 1 PSU-sats +1 lyftremskivesats	tracpode 273749 + 1 lyftremskivesats
273789	tracpode 150 kg + 2 PSU-sats +1 lyftremskivesats	tracpode 273769 + 1 lyftremskivesats

 **VIKTIGT:** Tracpode kan användas som en tillfällig förankringspunkt (EN 795-B: 2012) tillsammans med fallskyddssystem (i enlighet med EN 363:2002), lyftanordningar för räddning (i enlighet med EN 1496:2017 typ A eller B) och enheter som gör det möjligt att arbeta upphängd i en lina, i enlighet med direktiv 2001/45/EC.

Om tracpode används som ett system för att lyfta en last, i enlighet med direktiv 2006/42/EC, ska den inte samtidigt användas som tillfällig förankringspunkt.

Tracpoden är en CE-märkt förankringspunkt som omfattas av PSU-direktivet. Överensstämmelseintyget som utfärdas av certifieringsorganet APAVE täcker dess användning i enlighet med de krav som anges i standard EN 795:2012 och TS16415:2013.

Överensstämmelseintyg gällande PSU som utfärdas av APAVE inkluderar inte tillämpningar som associeras med andra direktiv. Dessa andra produkter kräver, beroende på vad de kommer att användas för, ett överensstämmelseintyg gällande:

- Standard EN 1496:2017, lyftanordningar för räddning.
- Direktiv 2001/45/EC, enheter som gör det möjligt att arbeta upphängd i en lina (åtkomst med arbetslina).
- Direktiv 2006/42/EC, CE-märkt lyftanordning.

1. Allmän varning

1. Innan användning av en tracpode, är det viktigt att användaren läser och förstår informationen i handboken från TRACTEL SAS. för att säkerställa en säker och effektiv användning av utrustningen. Bruksanvisningen ska förvaras tillgängligt för alla användare. Extra exemplar kan tillhandahållas på begäran.

2. Det är mycket viktigt att alla användare får utbildning i hur denna säkerhetsanordning ska användas innan de börjar använda den. Kontrollera att all associerad utrustning är i gott skick och se till att det finns fritt utrymme under användaren om han eller hon faller.
3. Tracpoden får endast användas av utbildad och behörig personal, eller under direkt uppsikt av sådan personal.
4. En tracpode, och associerad utrustning, som inte verkar vara i gott skick, eller som redan har stoppat ett fall, måste granskas av TRACTEL SAS eller av en behörig och kompetent tekniker, som skriftligen ska tillåta fortsatt användning av systemet. Det rekommenderas att du genomför en visuell kontroll före varje användning.
5. Utrustningen ska inte modifieras och ingenting får läggas till i utrustningen utan föregående skriftligt godkännande från TRACTEL SAS. Utrustningen skall transporteras och förvaras i sin originalförpackning.
6. Om en planerad kontroll av tracpoden inte har genomförts under de senaste 12 månaderna, eller om den har använts för att stoppa ett fall så ska den inte användas. Den får bara användas igen efter en ny regelbunden översyn utförd av en behörig och kompetent tekniker som skriftligen ska godkänna dess användning skriftligen. Om dessa granskningar och godkännanden inte har genomförts ska tracpoden anses olämplig för användning och kasseras.

7. Tracpoden är en falldämpande förankringspunkt som kan stoppa fallet för två personer, var och en med en maxvikt på 150 kg.
8. Om operatörens vikt, plus vikten av dennes utrustning och verktyg är mellan 100 kg och 150 kg, ska du se till att denna totala vikt (operatör + utrustning + verktyg) inte överstiger gränsen för arbetsbelastning för varje enskild komponent i fallskyddssystemet.
9. Utrustningen lämpar sig för användning på en arbetsplats utomhus och för ett temperaturintervall mellan -40°C och $+60^{\circ}\text{C}$. Undvik kontakt med vassa kanter, skrovliga ytor och kemiska produkter.
10. Du måste följa tillämplig arbetslagstiftning om du låter en anställd eller liknande använda den här utrustningen.
11. Operatören skall vara i god fysisk och psykisk form vid användning av utrustningen. Vid tveksamhet ska du kontakta husläkare eller företagsläkare. Gravida kvinnor ska inte använda utrustningen.
12. Utrustningen får inte användas utöver de gränser som anges i anvisningen eller i en annan situation än den avsedda för utrustningen: se "4. Funktioner och beskrivning".
13. Det rekommenderas att tilldela en tracpode till varje operatör personligen, särskilt om operatören är en medarbetare.
14. Före användning av tracpoden ska användaren se till att alla komponenterna är i gott skick: säkerhetssystem och låsning. När den konfigureras är det viktigt att se till att säkerhetsfunktionerna inte har försämrats på något sätt.
15. När ett fallskyddssystem används är det av grundläggande vikt att före varje användning kontrollera att det finns fritt utrymme under operatören på arbetsplatsen, så att det inte finns någon risk för att operatören slår i marken eller något hinder (innan fallskyddssystemet dämpar fallet).
16. Endast säkerhetssele får användas för att fånga upp kroppen i ett fallskyddssystem.
17. Det är ytterst viktigt för operatörens säkerhet att fallskyddssystemet eller förankringspunkten sitter rätt och att arbetet utförs på ett sätt som minimerar fallrisken och arbetshöjden.
18. För operatörens säkerhet, i de fall produkten säljs vidare utanför det land där användning i första hand avses, ska återförsäljaren tillhandahålla: en bruksanvisning, anvisningar för underhåll och regelbundna inspektioner samt reparationsanvisningar på språket i det land produkten ska användas.
19. Det är av grundläggande vikt för operatörens säkerhet att användaren har kontrollerat att fallskyddssystemet säkerställer en fallskyddsystems kraft på mindre än 6 kN.

OBS!

Kontakta TRACTEL® för alla särskilda tillämpningar.

2. Definitioner och symboler

2.1. Definitioner

"Användare": Person eller avdelning ansvarig för hantering och säker användning av produkten såsom beskrivs i manualen.

"Tekniker": Kvalificerad person som har i uppdrag att utföra underhållsarbete som beskrivs i och auktoriseras i handboken. Teknikern ska vara kunnig och bekant med utrustningen.

"Operatör": Person som använder och sköter produkten i enlighet med avsett bruk.

"PSU": Personlig skyddsutrustning som skyddar vid fall från höjder.

"Kopplingsdon": Ett kopplingselement mellan komponenterna i ett fallskyddssystem. Det överensstämmer med standarden EN 362.

"Fallskyddssele": Gripanordning för människokroppen avsedd att stoppa fall. Den består av remmar och spänner. Den innefattar A-märkta fallskyddsfästpunkter om de kan användas för sig, eller märkta med A/2 om de ska användas tillsammans med en A/2-punkt. Det överensstämmer med standarden EN 361.

"Fallskyddsutrustning med automatisk retur": En fallskyddsutrustning med en automatisk låsfunktion och ett automatiskt system som spänner och drar tillbaka vajern.

"Indragbar vajer": En del av livlinan som ansluter till ett fallskydd med automatiskt retur. Den kan bestå av metallvajer, trådar eller syntetiska fibrer beroende på vilken typ av enhet det gäller.

"Gräns för arbetsbelastning": Maximal vikt för den operatör som bär korrekt arbetskläder och rätt PSU, verktyg och de delar som krävs för att utföra den planerade arbetsuppgiften.

"Fallskyddssystem": En uppsättning produkter som består av följande:

- Fallskyddssele.
- Fallskyddsutrustning med automatisk retur, eller stötenergisdämpare, eller mobil fallskyddsutrustning med fast repbroms, eller mobil fallskyddsutrustning med flexibel repbroms.

SE

- Förankring.
- Förbindningsselement.

”**Element i fallskyddssystemet**”: Allmän term som definierar något av följande element:

- Fallskyddssele.
- Fallskyddsutrustning med automatisk retur, eller stötenergidämpare, eller mobil fallskyddsutrustning med fast repbroms, eller mobil fallskyddsutrustning med flexibel repbroms.
- Förankring.
- Förbindningsselement.

2.2. Symboler



FARA: Placerad i början av raden, betecknar detta instruktioner avsedda att förhindra personskador, i synnerhet sådana med dödlig utgång, svåra eller lätta skador samt miljöskador.



VIKTIGT: Placerad i början av raden, betecknar detta instruktioner avsedda att förhindra ett fel på utrustningen eller en skada, men utan att direkt äventyra operatörens eller andra personers liv eller hälsa och/eller som inte sannolikt orsakar miljöskador.



OBS! Placerad i början av raden, betecknar instruktioner avsedda att säkerställa effektiviteten och lämpligheten av en installation, för hur den används eller för underhållsarbete.

3. Användarvillkor

Kontrollera följande före användning:

- Kontrollera tracpodens fötter och gummiskydden som har monterats på dem. Dessa skydd ger kontakt med marken och deras grepp säkrar tracpoden om den används utan benrem. Om fötterna eller skydden är slitna, trasiga har lossnat eller om de har någon synlig defekt ska tracpoden inte användas.
- Kontrollera remmens synliga skick, sömmar och sömmarnas trådar. De får inte vara nötta, fransiga, brännskadade eller med hack.
- Kontrollera teleskopfötterna. De får inte vara deformerade, rostiga eller spruckna.
- Kontrollera alla stift: de ska inte vara deformerade eller ha spår av rost.
- Kontrollera att benrören roterar runt ledskruven: det ska vara lätt att öppna tracpoden.
- Kontrollera skick för tillhörande utrustning: säkerhetssele och kopplingsanordningarna.
- Kontrollera hela fallskyddssystemet.
- Kontrollera alla benkonsoler som används med tracpoden: deformerade, rostiga eller spruckna.

Om det uppstår några tvivel ska du se till att den berörda produkten tas ur bruk.



VIKTIGT: Alla tre teleskopfötterna ska dras ut ur benet till samma längd. Tracpoden ska placeras på en horisontell yta.

4. Funktioner och beskrivning

- A – Remskiva
- B – Remskivesats
- C – Förankringspunkt
- D – Låsstift för höjjustering
- E – Ledad fot
- F – Vajerguidad stift
- G – Låsstift
- H – Ben
- I – Fjäderladdade klämmor
- J – Teleskopisk fot
- K – Benrem

Rekommenderad användning:

- Tracpoden är en förankringspunkt som uppfyller kraven i standarderna EN 795B:2012 och TS16415:2013. Utrustningen kan användas av max två operatörer som skyddas av ett fallskyddssystem och som bär en fallskyddssele.
- Temperaturintervall: -40 °C till 60 °C
- Tracpoden kan användas för att tillhandahålla åtkomst till ett begränsat utrymme som t.ex. en brunn, lagringssilo, avlopp, mm.
- Statisk laddningsstyrka för tracpoden: 15 kN.

Den är gjord av aluminium, vilket gör den lätt att transportera på grund av sin lätta vikt (21 kg).

Teleskopfötterna kan låsas i en av sex olika positionerna för att variera tracpodens höjd.



VIKTIGT: Tracpoden har två specifika förankringspunkter som endast ska användas för PSU och inte för lyft av last, och en annan specifik förankringspunkt som endast ska användas för att lyfta laster och inte för PSU, i enlighet med de markeringar som finns vid punkten (figur 7.b).

Tracpoden används som en tillfällig förankringspunkt, och uppfyller kraven i standard EN 795B:2012 samt kan utrustas med:

- Fallskyddsanordningar som uppfyller kraven som anges i standard EN 363 (2002).
- Lyftanordningar för räddning, EN 1496 typ A eller B (2017).
- Enheter som gör det möjligt att arbeta upphängd i en lina, i enlighet med direktiv 2001/45/EC
- Maximalstyrka för förankringspunkten: 12 kN.



OBS! Angivna belastningar är maxvärden som inte under några omständigheter ska multipliceras med antalet förankringspunkter i tracpodens spets eller ben.

Fötterna är ledade och har glidskydd. En rem kan användas för att säkerställa att de tre benen hålls ihop när tripoden har justerats färdigt.

Denna benrem behöver inte användas under vissa förhållanden där fötternas grepp på marken är god och så länge som gummiskydden är i gott skick.

Tracpoden har en grundläggande arbetskonfiguration och kan även utrustas med en falldämpare i blocfor™-serien och/eller vinsch från caRol™-serien.

4.1. Fallskydd med räddningsvinsch Blocfor™ 20R och Blocfor™ 30R

Enheten som beskrivs i det här avsnittet lyder inte under CE-märkningen för PSU, så som anges i EN 795:2012.

Blocfor™ R är ett fallskydd med automatisk retur utrustad med en lyftanordning för räddningsändamål. Den fästs vertikalt till en av tracpodens ben för evakuering genom att fira ner eller upp en person efter ett fall. Apparatens tillåtna maxlast är 150 kg.

Vajerns rörelse är fri vid normal användningshastighet men är hela tiden underkastad en lätt returkraft tack vare fjädern som driver rullen som vajern är upprullad på.

Vid ett fall hejdas användaren genom att säkerhetsspärrar kopplas in. Blocfor™ 20R och 30R är utrustade med en manuell vinsch som tillåter en räddare att fira upp eller ner användaren efter ett fall. Det är möjligt att koppla från den utrustningen. Dess funktion säkras av en vev med ett infällbart handtag som är kopplad till en automatisk broms. Genom att trycka på den röda spärrknappen tas veven i funktion och möjliggör upprullning och utrullning av vajern.

Blocfor™ 20R har 18 m vajer och Blocfor™ 30R 30 m vajer. Båda modellerna är utrustade med två handtag på höljet för att underlätta hanteringen.

En fästkonsol, kod 196788, används för att säkra Blocfor™ 20R och 30R till ett av tracpodens ben. Blocfor™ R-enheterna är inte lämpliga för hantering eller säkring av last.

 **OBS!** Vajern i Blocfor™ "R" ska inte användas för att fira upp eller ned en person (dess upp- och utrullningsfunktioner uppfyller inte standard EN 1808:1999) utom vad gäller lyftanordning för räddningsändamål (standard EN 1496 B) d.v.s. fira upp eller ned en person under ett räddningsarbete. En "räddning" är en enskild handling som inte upprepas.

4.2. CaRol™-vinsch som lyftanordning för räddningsändamål

Enheten som beskrivs i det här avsnittet lyder inte under CE-märkningen för PSU, så som anges i EN 795:2012.

Den manuella trumvinschen caRol™ TS kan användas som lyftanordning för räddningsändamål för personal. Den är mycket säker att använda tack vare två oberoende bromsanordningar. En fästkonsol, kod 196798, används för att säkra vinscherna caRol™ 20-m och caRol™ 30-m till ett av tracpodens ben.

 **OBS!** Vinschen i caRol™ ska inte användas för att fira upp eller ned en person (dess upp- och utrullningsfunktioner uppfyller inte standard EN 1808:1999) utom vad gäller lyftanordning för räddningsändamål (standard EN 1496 A) d.v.s. fira upp en person under ett räddningsarbete.

4.3. CaRol™-vinsch som anordning för lyft av laster

Enheten som beskrivs i det här avsnittet lyder inte under CE-märkningen för PSU, så som anges i EN 795:2012.

 **VIKTIGT!** Detta avsnitt gäller endast lyft av laster.

Förankringspunkten för lyft uppfyller maskindirektivet 2006/42/EEC:

- Maxlast som stöds av den benmonterade enheten: 250 kg (WLL).
- Maxlast som stöds av förankringspunkten på spetsen: 500 kg (WLL).
- De trådade linorna ska användas mellan fötterna när laster på 250-500 kg lyfts.

Om marken är i gott skick och stabil, som t.ex. betong, asfalt, golvplattor, mm. och om fötterna och skydden är i gott skick (se kontroller som ska göras innan användning) så kan tracpoden användas utan sina benremmar, förutsatt maxlasten under spetsen är 250 kg.

Förankringspunkten för lyft av personer uppfyller maskindirektivet 2006/42/EEC – revideringen "lyft av personal" i enlighet med kraven i standard EN 1808, upphängda strukturer § 9.3.

 **OBS!** Alla användare som vill skapa ett komplett system för lyft av personal (hängställning + vinsch + förankringsstruktur) som uppfyller EN 1808 ska göra en omfattande riksbedömning och låta denna lösning valideras av en kompetent organisation.

Den manuella trumvinschen caRol™ TS kan användas som lyftanordning för laster. Den är mycket säker att använda tack vare två oberoende bromsanordningar.

SE

En fästkonsol, kod 196798, används för att säkra vinscharna caRol™ 20-m och caRol™ 30-m till ett av trapedens ben.

 **OBS!** Vinschen caRol™ som kan användas fristående för att manövrera en last (direktiv 2006/42/EEC).

5. Förbjuden användning

Följande är strängt förbjudet:

- Installera eller använda en tracpode utan att vara auktoriserad, utbildad och med nödvändig kompetens för att använda enheten eller, att någon som inte uppfyller dessa krav använder den utan handledning av någon som är auktoriserad, utbildad och har nödvändig kompetens för att använda enheten.
- Använda en tracpode om någon av markeringarna inte är läsbar.
- Installera eller använda en tracpode som inte har genomgått de preliminära kontrollerna.
- använda en tracpode där den regelbundna inspektionen inte har utförts under de senaste 12 månaderna av en tekniker som skriftligen auktoriserats dess fortsatta användning.
- Använda en tracpode på ett sätt som står i motsats till informationen som ges i avsnitt "15. Livslängd"
- Användning av tracpode av en person vars totala vikt, inklusive utrustning och verktyg, överstiger 150 kg.
- använda en tracpode med en belastning på mellan 100 kg och 150 kg (total vikt för operatör, utrustning och verktyg) om någon av komponenterna i fallskyddssystemet har en lägre arbetsbelastning.
- Använda en tracpode som har använts för att dämpa en persons fall.
- Använda en tracpode för att upprätthålla positionen för en person i arbete.
- Använda en tracpode i en miljö som innebär stor risk för rost eller explosioner.
- Använda en tracpode utanför temperaturintervallet som anges i den här manualen.
- Använda en tracpode om det fria utrymmet under personen inte är tillräckligt om denna faller.
- Använda en tracpode om någon av operatörerna inte är i gott fysiskt skick.
- Låta en gravid kvinna använda en tracpode.
- Använda en tracpode om en tillhörande komponents säkerhetsfunktion påverkas eller störs av en annan komponents säkerhetsfunktion.
- Utföra reparationer eller underhållsarbete på en tracpode utan utbildning och skriftlig kvalificering från TRACTEL®.
- Använda en tracpode om den inte är fullständig, om den redan har nedmonterats och monterats igen eller om komponenterna har bytts ut av en person som inte är auktoriserad av TRACTEL®.

- Säkra en tracpode på något annat sätt än enligt beskrivningen i den här manualen.
- Använda en tracpode som fallskyddssystem för fler än 2 personer.
- Förankra en tracpode till en stödstruktur vars lastbärande kapacitet är mindre än 13 kN eller som kan antas vara mindre än 13 kN.

6. Installation

6.1. Installera trapeden

1. Placera trapeden på marken.
2. Ta bort trapedens låsstift för höjdjustering (figur 2.a och 2.b).
3. Justera benens längd så att de passar det arbete som ska utföras och tillgängligt utrymme (figur 2.c).
4. Tryck fast låsstiften på plats för att låsa teleskopfötterna (i en av de 6 möjliga justeringspositionerna) och säkra dem med de fjäderladdade klämmorna (figur 2.a och 2.b).
5. Lyft trapeden och ställ den vertikalt.
6. Sprid ut trapedens tre ben: kontrollera att benens övre ände sitter korrekt mot distansstyckena högst upp i spetsen (figur 2.d).
7. Tryck på de tre låsstiften, var och en monterade med ett fjäderladdat kullager, hela vägen genom hälens par, i spetsen för att låsa fast benen (figur 2.e).
8. Trapeden är nu låst i sin arbetskonfiguration.

 **OBS!** Använd aldrig det 7:e hålet när du justerar trapedens höjd: detta hål ska endast användas för att fästa ett fästkonsol (som monteras med en blocfor™ eller caRol™) vid trapeden. I vilket fall som helst ska inte låsstiftet passas in i det 7:e hålet eftersom dess diameter är mindre.

 **OBS!** Om du har några tvivel gällande kvaliteten eller stabiliteten för marken där fötterna ställs är det viktigt att montera benremmen.

6.2. Montera remmen

Remmen som säkrar trapedens ben ska monteras i följande fall:

- Om marken är hal.
- Om marken är mjuk eller lös.
- Om lasten är högre än 250 kg.

 **OBS!** Om marken är lös eller mjuk ska du placera en platta under varje fot. Denna platta ska vara tillräckligt stark för att tillhandahålla en stabil stödyta och förebygga att trapedens fötter sjunker ned i marken.

1. När tracpodens har låsts i sin arbetskonfiguration (figur 3.a):
2. Tryck den fira änden av remmen genom hålet i var och en av de tre fötterna på tracpoden (figur 3.b).
3. Dra sedan denna fria ände genom metallspännet som är monterat i den andra änden av remmen.
4. Spänn remmen något, se dock till att den övre delen av benen fortfarande ligger an med distansstyckena i tracpodens spets.
5. Tracpoden kan fällas ihop med remmen på plats (figur 3.c).

För vissa arbeten kan tracpoden säkras vid marken – använd då stift eller förankringsfästen som passar in i hålen i tracpodens fötter.

6.3. Montera en fästkonsol i ett av tracpodens ben

 **OBS!** Det finns två olika system som kan monteras på tracpoden:

- blocfor™ 20R/30R med särskilda fästkonsoler
- caRol™ 20/30m med särskilda fästkonsoler

1. När tracpoden är låst i sin arbetskonfiguration:
2. Ta bort låstiften från fästkonsolen innan du fäster den i den övre delen av benet (figur 4.a).
3. Justera hålet i fästkonsolen ett av de tre hålen som du vill använda på benet (figur 4.a).
4. Montera fast fästkonsolen med hjälp av låstiftet och säkra den med den fjäderladdade klämman (figur 4.b).

 **OBS!** Båda dessa system ska användas tillsammans med en vajerguidad remskiva i tracpodens spets.

6.4. Installera vajern kring den vajerguidade remskivan

1. Ta bort vajerguidestiftet (figur 5.a).
2. Kör vajern över remskivan och sedan ned genom mitten på tracpodens spets (figur 5.b).
3. Rikta in det vajerguidade stiftet så att du förhindrar att vajern hoppar av remskivan (figur 5.b).

Tracpoden kan levereras utan remskiva. Innan du använder en blocfor™ 20R eller 30R eller en caRol, monterat på ett ben med deras avsedda fästkonsol, är det viktigt att montera en remskiva på den övre delen av tracpodens spets. En remskivesats, kod 196808, krävs för att göra detta och upp till tre remskivor kan monteras. Remskivesatserna kan monteras ovanför vilket som helst av tracpodens ben.

En remskiva ska monteras av en kompetent tekniker som har läst och förstått monteringsinstruktionerna i manualen.

6.5. Montera remskivan

1. Skruva loss de två M12-muttrarna med hjälp av en 19 mm nyckel och ta bort de 2 bultarna (figur 6.a).
2. Passa in hålen i remskivans stödplattor, med de som finns i tracpodens spets (figur 6.b).
3. Passa in de 2 bultarna som medföljer i satsen (75 mm långa) och se till att åter passar in de två ursprungliga distansstyckena mellan remskivans stöd.
4. Skruva fast dem och dra sedan åt de två muttrarna.
5. Dra åt dessa två remskivefästena och de två bultarna på remskivans spindel (figur 6.b) med ett åtdragningsmoment på 34 Nm.

6.6. Passa in ett fallskydd i tracpodens spets

Tracpodens spets har tre förankringspunkter. Tester har fastställt att denna kan tillhandahålla skydd om två operatörer faller samtidigt. De två fallskyddssystemen SKA INTE fästas vid samma förankringspunkt. När du använder enheter som gör det möjligt att arbeta upphängd i en lina ska förankringen som används för att bära upp personalen vara skild från den som används för fallskydd. Där så är möjligt ska förankringspunkterna placeras på en höjd på 1,5 till 2 meter över operatörens fötter. Kopplingen till förankringspunkten eller strukturen skall ske med hjälp av kopplingsanordning som uppfyller EN 362. För mer information om att ansluta fallskyddssystemet till fallskyddsselen ska du se manualen för den PSU som används.

 **FARA:** Innan och under användning ska du se till att ha en plan för effektiv och säker räddning av en person som har fallit, som inte ska ta mer än 15 minuter att genomföra. Om det tar längre tid än så kan det innebära fara för den personen.

6.7. Passa in en lyftanordning för laster i tracpodens spets

Enheten som beskrivs i det här avsnittet lyder inte under CE-märkningen för PSU, så som anges i EN 795:2012.

 **VIKTIGT:** detta avsnitt gäller endast lyft av laster. Förankringspunkten för lyft uppfyller maskindirektivet 2006/42/EEC.

Tracpodens spets har tre förankringspunkter. Genom tester har det fastställts att tracpoden klara en total belastning på 500 kg. Kopplingen till förankringspunkten ska göras med hjälp av tillbehör som uppfyller kraven

som anges i maskindirektivet och som kan användas för att bära upp den aktuella lasten.

 **OBS!** För laster över 250 kg kan tracpodens ben användas som förankringspunkt. Användaren ska fästa lasten vid tracpodens spets och ska använda benremmen för att säkra remmen för de tre benen. I vilket fall som helst kan tracpoden inte användas för att bära upp en last som väger mer än 500 kg.



Innan och under användning ska du se till att ha en plan för effektiv och säker räddning av en person som har fallit, som inte ska ta mer än 15 minuter att genomföra. Om det tar längre tid än så kan det innebära fara för den personen.

7. Komponenter och materialämnena

- Benrör: eloxerat aluminium
- Spets, fötter, remskivesupport, stift, distansstycken fästen: förzinkat stål
- Rem: polypropylen.
- Remskiva: aluminium
- Remskivans spindel: rostfritt stål

8. Kompletterande utrustning

- Fallskyddssystem (EN 363):
- Fallskyddssystem (EN 353-1/2 – EN 355 – EN 360).
- Förankringspunkt (EN 795).
- Kopplingsanordning (EN 362).
- Fallskyddssele för hela kroppen (EN 361).
- Lyftanordning för räddning (EN 1496 A eller B).

Innan du använder ett fallskyddssystem ska du kontrollera att var och en av komponenterna är användbar och i fungerande skick.

9. Underhåll och förvaring

Om en tracpode är smutsig ska den rengöras med rent, kallt vatten, om så är nödvändigt ska du använda ett tvättmedel för ömtåligt material och en syntetisk borste.

Om tracpode blir blöt under användning eller på grund av rengöring ska du låta den torka på ett naturligt sätt, utan direkt solljus och värmekällor.

Före transport och förvaring ska du förpacka utrustningen för att skydda mot fukt och skada (direkta värmekällor, kemikalier, UV, mm.).

Smörj i stiften regelbundet.

Kontrollera att strukturen är i gott skick: aluminiumben, stålhuvud ska inte vara deformerade eller vridna, stiften ska inte vara böjda eller rostiga, låsstiften med fjäderladdade kullager ska fungera korrekt.

För mer information om den kompletterande utrustningen ska du se manualen som är specifik för de associerade produkterna.

10. Utrustningens överensstämmelse

Företaget TRACTEL SAS., RD 619 – Saint-Hilaire-sous-Romilly – F-10102 Romilly-sur-Seine – Frankrike, intygar härmed att utrustningen som beskrivs i denna bruksanvisning:

- Uppfyller kraven i det europeiska direktivet 89/686/EEG från december 1989.
- Är identisk med den PSU som har inspekterats för CE-efterlevnad av APAVE SUDEUROPE SAS – CS 60193 – 13322 Marseille – Frankrike, med nummer 0082, som utfärdade typcertifiering efter att genomföra tester i enlighet med standarderna EN 795 B (2012) och TS 16415 (2013).
- Omfattas av förfarandet enligt artikel 11B i direktiv 89/686/EEG, enligt kontroll av anmält kontrollorgan: APAVE SUDEUROPE SAS – CS 60193 – 13322 Marseille – France, med nummer 0082.

11. Märkning

Etiketten på varje tracpode indikerar:

- a. Handelsnamn: TRACTEL®.
- b. Produktnamn.
- c. Referensstandard och tillämpningsår.
- d. Produktreferens, t.ex. 010642.
- e. CE-logotypen följd av numret 0082, dvs. identifikationsnumret för det anmälda organ som ansvarar för tillverkningskontroll.
- f. Batchnummer.
- g. Serienummer.
- h. En symbol som anger att bruksanvisningen måste läsas igenom före användning av utrustningen.
- o. Lägsta brottstyrka för förankringsutrustningen.
- p. Antal människor: Max 2 personer.
- w. Arbetsbelastning.
- aa. Datum för nästa periodiska inspektion.

Etikett som är fäst vid en av tracpodens fötter: se figur 7.a.

Lasermärkning på tracpodens spets: se figur 7.b.

12. Regelbunden översyn och reparation

En regelbunden årlig översyn är obligatorisk, men beroende på hur ofta den används, på miljöförhållanden och företagets övriga föreskrifter eller det land den används i, kan regelbundna kontroller förekomma oftare.

Regelbundna översyner ska utföras av en behörig och kompetent tekniker i enlighet med tillverkarens vedertagna undersökningsförfaranden som står i filen "Instruktioner för kontroll av personliga skyddsutrustningar från TRACTEL®".

SE

Verifiering av läsbarhet för produktens märkning ska ingå i den regelbundna översynen.

Efter avslutad regelbunden inspektion ska den behöriga och kompetenta teknikern som utförde inspektionen godkänna produkten skriftligen för fortsatt användning. Denna återtagning i drift av produkten ska registreras på det kontrollblad som finns i mitten av denna bruksanvisning. Detta kontrollblad ska förvaras under produktens hela livslängd tills den slutligen anses inte uppfylla sitt ändamål.

När ett fall har dämpats ska produkten genomgå en regelbunden inspektion, så som beskrivs i manualen. Produktens textilkomponenter ska bytas, även om de inte har några synliga förändringar.

13. Livslängd

Personskyddsutrustningar i textil från TRACTEL® såsom selar, vajrar, rep och stötdämpare, mekaniska personskyddsutrustningar från TRACTEL® såsom stopcable™ och stopfor™ fallskyddsanordningar, blocfor™ automatiska fallskyddsblock och livlinor från TRACTEL® får bara användas under förutsättning att de är föremål för:

- normalt bruk enligt rekommendationerna för användning som ges i denna bruksanvisning.
- regelbunden översyn som ska utföras minst en gång om året av en behörig och kompetent tekniker. Efter en regelbunden inspektion ska ett skriftligt intyg författas om att PSU-utrustningen kan tas i drift.
- förvara och transporteras i enlighet med vad som anges i denna manual.

14. Kassering

Vid kassering av produkten, måste de olika komponenterna återvinnas genom att källsortera metaller och syntetmaterial. Dessa material ska lämnas in för återvinning hos olika specialiserade organ. Vid kassering ska isärtagning och källsortering av beståndsdelarna utföras av utbildad personal.

Tekniset tiedot

Taulukko 1 – Mitat

Asento	Korkeus väkipyörän kanssa	Korkeus ilman väkipyörää	Työskentelykorkeus	Jalkojen välinen tila	Maassa olevan reiän enimmäis-halkaisija
Asento 1	1,78 m	1,66 m	1,53 m	1,03 m	1,2 m
Asento 2	1,97 m	1,85 m	1,72 m	1,14 m	1,33 m
Asento 3	2,16 m	2,04 m	1,91 m	1,25 m	1,46 m
Asento 4	2,35 m	2,23 m	2,1 m	1,36 m	1,59 m
Asento 5	2,54 m	2,42 m	2,29 m	1,47 m	1,72 m
Asento 6	2,73 m	2,61 m	2,48 m	1,58 m	1,85 m

Taulukko 2 – Tracode-kolmijalkapaketti

Koodi	Nimi	Tracode-kolmijalkapaketti
273739	tracode 150 kg	-
273749	tracode 150 kg + 1 EPI-väkipyöräsarja	-
273759	tracode 150 kg + 1 nostoväkipyöräsarja	tracode 273739 + 1 nostoväkipyöräsarja
273769	tracode 150 kg + 2 EPI-väkipyöräsarjaa	-
273779	tracode 150 kg + 1 EPI-sarja +1 nostoväkipyöräsarja	tracode 273749 + 1 nostoväkipyöräsarja
273789	tracode 150 kg + 2 EPI-sarja +1 nostoväkipyöräsarja	tracode 273769 + 1 nostoväkipyöräsarja

TÄRKEÄÄ: Tracode-kolmijalkaa voidaan käyttää väliaikaisena kiinnityspisteenä (EN 795-B: 2012), joka voidaan varustaa putoamissuojajärjestelmällä (säännöksen EN 363:2002 mukaisesti), pelastusnostolaitteilla (säännöksen EN 1496:2017, tyyppi A tai B, mukaisesti), sekä laitteilla jotka sallivat työskentelemisen köyden varassa direktiivin 2001/45/EC mukaisesti.

Jos kolmijalkaa käytetään kuormien nostojärjestelmänä direktiivin 2006/42/EC mukaisesti, sitä ei tule käyttää samanaikaisesti väliaikaisena kiinnityspisteenä.

Kolmijalka on EPI-direktiivin alainen CE-merkitty kiinnityspiste. APAVE-sertifiointielimen myöntämä vaatimustenmukaisuustodistus käsittää laitteen käytön standardin EN 795:2012 ja TS16415:2013 vaatimusten mukaisesti.

Vaatimustenmukaisuustodistus liittyen APAVE-sertifiointielimen myöntämiin EPI-laitteisiin ei sisällä sovelluksia, jotka liittyvät muihin direktiiveihin. Käyttötarkoituksesta riippuen nämä muut tuotteet edellyttävät vaatimustenmukaisuustodistuksen seuraaviin:

- Standardi EN 1496:2017, pelastusnostojärjestelmät.
- Direktiivi 2001/45/EC, laitteet jotka mahdollistavat työskentelyn köysien varassa (työskentely köysien varassa).
- Direktiivi 2006/42/EC, CE-merkitty nostosovellus.

1. Yleinen varoitus

1. Ennen kolmijalan käyttöä ja laitteiden turvallisen ja tehokkaan käytön varmistamista, on tärkeää että käyttäjä lukee ja ymmärtää TRACTEL SAS

-yhtiön toimittamien käyttöohjeiden sisällön. Tämä käyttöohje tulee säilyttää kaikkien käyttäjien saatavilla. Oppaasta voi pyytää lisäkappaleita.

2. Ennen tämän turvalaitteen käyttöä käyttäjien on osallistuttava sitä koskevaan koulutukseen. Tarkista kaikkien käytettävien laitteiden kunto ja varmista, että henkilön alla on riittävästi tilaa putoamisen varalta.
3. Kolmijalkaa saa käyttää vain pätevät ja koulutettu henkilö tai tällaisen henkilön valvonnassa.
4. Jos kolmijalka ei ole silminnähden hyvässä käyttökunnossa tai jos se on pysäyttänyt putoamisen, laitteen kokoonpano on annettava TRACTEL SAS -yhtiön tai pätevän teknikon tarkastettavaksi, jotta järjestelmän käytön jatkamiselle saadaan kirjallinen käyttöluupa. Suosittelemme, että tarkastat laitteen silmämääräisesti aina ennen käyttöä.
5. Laitteeseen ei saa tehdä mitään muutoksia tai lisäyksiä ilman TRACTEL SAS -yhtiön kirjallista etukäteishyväksyntää. Varusteet tulee kuljettaa ja varastoida alkuperäispakkauksessaan.
6. Jos kolmijalan määräaikaistarkistusta ei ole suoritettu edellisten 12 kuukauden aikana tai laitetta on käytetty putoamisen pysäyttämiseen, laitetta ei tule käyttää. Laitetta voi käyttää uudestaan valtuutetun ja pätevän asentajan tekemän määräaikaistarkistuksen ja asentajan myöntämän kirjallisen käyttöluuvan myöntämisen jälkeen. Jos nämä tarkastukset ja valtuutukset puuttuvat, kolmijalka ei ole sopiva käytettäväksi ja se tulee tuhota.

7. Kolmijalka on putoamisen estävä kiinnityspiste, joka voi estää kahden henkilön putoamisen kun kummankin massa on enintään 150 kg.
8. Jos käyttäjän oma massa, johon lisätään varusteiden ja työkalujen massa, on välillä 100 kg – 150 kg, on ehdottomasti tarkistettava, että kokonaisuudessa (käyttäjä + varusteet + työkalut) ei ylitä minkään putoamissuojajärjestelmän osan maksimityökuormitusta.
9. Laitteita voidaan käyttää ulkotyömaalla ja lämpötilassa -40°C – +60 °C. Vältä kosketusta terävien kulmien, hankaavien pintojen ja kemiallisten aineiden kanssa.
10. Jos sinun tulee uskoa laitteet työntekijän tai vastaavan henkilön käyttöön, noudata sovellettavia sääntöjä.
11. Käyttäjän tulee olla täydessä fyysisessä ja psyykkisessä kunnossa käyttäessään tätä laitteistoa. Jos olet epävarma, käännä lääkärin tai työterveyslääkärin puoleen. Laitteita ei saa käyttää raskaana ollessa.
12. Laitteita ei saa käyttää yli sallittujen rajojen eikä tilanteissa, joita varten niitä ei ole suunniteltu: katso ”4. Toiminta ja kuvaus”.
13. On suositeltavaa määrätä kolmijalka jokaiselle käyttäjälle henkilökohtaisesti, etenkin jos käyttäjä on työntekijä.
14. Ennen kolmijalan käyttöä käyttäjän tulee varmistaa, että kaikki osat ovat hyvässä käyttökunnossa: turvajärjestelmä, lukitus. Kun laite määritetään, on erittäin tärkeää varmistaa että turvallisuusuominnot eivät ole heikentyneet millään tavalla.
15. Kun putoamissuojajärjestelmää käytetään, on erittäin tärkeää tarkistaa ennen jokaista käyttöä että käyttäjän alla on riittävästi tilaa, jotta käyttäjän mahdollisen putoamisen aikana ei ole olemassa riskiä, että käyttäjä osuu maahan tai esteeseen (ennen kuin putoamissuojajärjestelmä pysäyttää putoamisen).
16. Putoamissuojajaljat ovat ainoa vartalon kiinnitysvaruste, jota putoamissuojajärjestelmässä saa käyttää.
17. Käyttäjän turvallisuuden kannalta on välttämätöntä, että laitteet tai kiinnityspiste on asennettu oikein ja työ tehdään siten, että putoamisvaara ja työskentelykorkeus on mahdollisimman pieni.
18. Jos tuote myydään ensisijaisen kohdemaan ulkopuolelle, jälleenmyyjän on toimitettava seuraavat seikat käyttäjän turvallisuuden takaamiseksi: käyttöohjeet, ohjeet hoitoa, säännöllisiä tarkistuksia ja korjauksia varten. Ohjeiden on oltava tuotteen käyttömaan kielellä.
19. Käyttäjän turvallisuuden kannalta on olennaista, että pääkäyttäjä on tarkistanut että putoamissuojajärjestelmä takaa vähintään 6 kN:n putoamisenestovetovoiman.

HUOMAA

Kaikissa erikoiskäytöissä on otettava yhteys TRACTEL®-yhtiöön.

2. Määritelmiä ja kuvakkeita

2.1. Määritelmiä

”Pääkäyttäjä”: Henkilö tai osasto, joka on vastuussa tässä oppaassa kuvatun tuotteen hoidosta ja turvallisesta käytöstä.

”Teknikko”: Pätevä henkilö, jonka tehtävänä on suorittaa käyttöohjeessa kuvatut ja sallitut kunnossapitotoimenpiteet. Teknikolla on pätevyys ja hän tuntee laitteen.

”Käyttäjä”: Henkilö, joka voi käyttää tuotetta sen käyttötarkoituksen mukaan.

”EPI/henkilösuojalaite”: Henkilökohtainen putoamissuojavaruste.

”Liitin”: Putoamissuojajärjestelmän komponenttien välinen liitoselementti. Standardin EN 362 mukainen.

”Putoamissuojajaljat”: Vartalovaljaat, jotka on tarkoitettu pysäyttämään putoaminen. Koostuu hihnoista ja soljista. Niissä on putoamisen eston kiinnityspisteet, jotka on merkitty merkillä A, jos niitä voi käyttää yksin, ja A/2, jos niitä tulee käyttää yhdessä toisen A/2-pisteen kanssa. Standardin EN 361 mukainen.

”Itsestään kelautuva putoamissuoja”: Putoamissuojajärjestelmä automaattisella lukitus toiminnolla ja automaattisella järjestelmällä, joka jännittää ja kelaa sisään vedettävän hinnan.

”Sisään vedettävä hihna”: Turvavaijeriosa, joka kytketään itsestään kelautuvaan putoamissuojaan. Osana voidaan käyttää metallikaapelia, verkkoa tai synteettisiä kuituja käytettävän laitteen tyyppistä riippuen.

”Työkuormitusrajoitus”: Käyttäjän maksimipaino asianmukaisessa työasussa sisältäen suoritettavan työtehtävän edellyttämien henkilösuojalaitteiden, työkalujen ja osien paino.

”Putoamissuojajärjestelmä”: Tuotesarja, joka sisältää seuraavat osat:

- Putoamissuojajaljat.
- Itsestään kelautuva putoamissuoja, putoamisenergian vaimennin, jäykällä kiinnitysköydellä varustettu liikutettava

putoamissuojajärjestelmä tai joustavalla kiinnitysköydellä varustettu liikuttava putoamissuojajärjestelmä.

- Kiinnitys.
- Liitoselementti.

"Putoamissuojajärjestelmän elementti": Yleinen termi, joka viittaa johonkin seuraavista osista:

- Putoamissuojavaljaat.
- Itsestään kelautuva putoamissuoja, putoamisenergian vaimennin, jäykällä kiinnitysköydellä varustettu liikuttava putoamissuojajärjestelmä tai joustavalla kiinnitysköydellä varustettu liikuttava putoamissuojajärjestelmä.
- Kiinnitys.
- Liitoselementti.

2.2. Kuvakkeet

 **VAARA:** Rivin alussa merkintä viittaa ohjeisiin, joita on annettu henkilövahinkojen välttämiseksi, erityisesti kuorman johtavilta, vakavilta vai lieviltä vammoilta sekä ympäristövahingoilta.

 **TÄRKEÄÄ:** Rivin alussa merkintä viittaa ohjeisiin, jotka on tarkoitettu laitevirian tai sellaisen vaurion, joka ei suoranaisesti vaaranna käyttäjän tai muiden henkilöiden henkeä tai terveyttä ja/tai joka ei aiheuta ympäristövahinkoja, välttämiseksi.

 **HUOMAA** Rivin alussa merkintä viittaa ohjeisiin, joiden tarkoitus on varmistaa asennuksen tehokkuus tai sopivuus tai käytön tai huollon toiminnot.

3. Käyttöolosuhteet

Ennen käyttöä tehtävät tarkistukset:

- Tarkista Tracode-kolmijalan jalat ja niihin kiinnitetyt kumipehmusteet. Nämä pehmusteet ovat kosketuksessa maahan ja ne kiinnittävät Tracode-kolmijalan, jos sitä käytetään ilman jalkahihnaa. Jos jalat tai pehmusteet ovat kuluneet, revenneet tai irronneet tai jos pieninkin vika on nähtävillä, kolmijalkaa ei tule käyttää.
- Tarkista hihnan, ompeleen ja kierteiden kunto silmämääräisesti: niissä ei tule olla merkkejä hankauksesta, rispaantumisesta, palamisesta tai leikkaantumisesta.
- Tarkista jalkoihin liu'utettavat teleskooppijalat: ne eivät saa olla epämuodostuneita, syöpyneitä tai haljenneita.
- Tarkista kaikki sokat: ne eivät saa olla epämuodostuneita tai syöpyneitä.
- Tarkista, että jokainen jalka liikkuu vapaasti saranapisteessään pään kohdalla: kolmijalan tulee olla helposti avattavissa.

- Tarkista kaikkien komponenttien kunto: valjaat ja liittimet.
- Tarkista koko putoamissuojajärjestelmän kunto.
- Tarkista kaikki kolmijalan kanssa käytettävät jalkakiinnikkeet: ne eivät saa olla epämuodostuneita, haljenneita tai syöpyneitä.

Jos et ole täysin varma kiinnikkeiden kunnosta, poista kyseinen tuote käytöstä.

 **TÄRKEÄÄ:** Kaikkien kolmen teleskooppijalan tulee laajentua ulospäin jalasta saman pituuden verran. Tracode-kolmijalka tulee asettaa tasaiselle pinnalle.

4. Toiminta ja kuvaus

- A – Väkipyörä
- B – Väkipyöräsarja
- C – Kiinnityspiste
- D – Lukitusosokka korkeuden säätöä varten
- E – Niveljalka
- F – Kaapelin ohjaussokka
- G – Lukitusosokka
- H – Jalka
- I – Jousipidikkeet
- J – Teleskooppinen jalka
- K – Jalkahihna

Suosittelut käyttö:

- Tracode-kolmijalka on kiinnityspiste, joka noudattaa standardin EN 795B:2012 ja TS16415:2013 vaatimuksia. Tätä laitetta voi käyttää enintään kaksi käyttäjää, jotka on suojattu putoamissuojajärjestelmällä, ja jotka käyttävät putoamissuojavaljaita.
- Lämpötila-alue: -40°C – 60°C
- Kolmijalkaa voidaan käyttää pääsyyntä mahdollistamiseksi ahtaisiin tiloihin, kuten kaivoon, varastointisäiliöön, viemäriin jne.
- Kolmijalan staattinen kuormakestävyys: 15 kN.

Laite on valmistettu alumiinista. Koska laite on kevyt (21 kg), sitä on helppo kuljettaa.

Teleskooppiset jalat voidaan lukita mihin tahansa kuudesta asennosta, jotta laitteen korkeutta voidaan säätää.

 **TÄRKEÄÄ:** Kolmijalalla on kaksi erillistä kiinnityspistettä, joita tulee käyttää vain EPI-laitteissa. Niitä ei saa käyttää kuorman nostolaitteissa tai muissa erillisissä kiinnityspisteissä, joita tulee käyttää vain kuorman nostamiseksi eikä EPI-käyttötarkoituksiin, kuten on merkitty kiinnityspisteen merkinnässä (kuva 7.b).

Kolmijalka tarjoaa väliaikaisen kiinnityspisteen, joka noudattaa standardin EN 795B:2012 mukaisia vaatimuksia, ja joka voidaan sovitaa seuraavilla:

- Putoamisenestolaitteet, jotka noudattavat standardissa EN 363 (2002) ilmaistuja vaatimuksia.
- Pelastusnostolaitteet, EN 1496, tyyppi A tai B (2017).
- Laitteet, jotka mahdollistavat työskentelyn köysien varassa direktiivin 2001/45/EC mukaisesti.
- Kiinnityspisteen enimmäiskestävyyks: 12 kN.

 **HUOMAA:** Ilmaistut kuormat ovat suurimpia käytettäviä arvoja, joita ei tule missään olosuhteissa kertoa kolmijalan päässä tai jaloissa olevien kiinnityspisteiden määrällä.

Jalat on varustettu nivelillä ja liukumisen estolla. Hihnaa voidaan käyttää kolmen jalan kiinnittämiseen yhteen, kun kolmijalan säätötoimet on suoritettu.

Tätä jalkahihnaa ei tarvitse käyttää tietyissä olosuhteissa, joissa jalkojen pito maahan on hyvä, mikäli kumipehmusteet ovat hyvässä kunnossa.

Kolmijalalla on perustyykokoonpano, ja se voidaan sovittaa myös putoamissuojajärjestelmällä blocfor™-valikoimasta ja/tai vinssillä caRoL™-valikoimasta.

FI

4.1. Palautusmallinen Blocfor™ 20R- ja Blocfor™ 30R-putoamissuojajärjestelmä

Tässä osassa kuvattu laite ei kuulu EPI-laitteiden CE-merkinnän piiriin, kuten on määritetty direktiivissä EN 795:2012.

Blocfor™ R on itsestäänkelautuva putoamissuojajärjestelmä, jossa on pelastusnostolaite. Se kiinnitetään pystysuoraan yhteen kolmijalan jaloista ja sitä käytetään pelastamaan pudonnut henkilö nostamalla tai laskemalla. Tämän laitteen kuormaraja on 150 kg.

Kaapeli liikkuu vapaasti, kun se kelautuu ulos tai sisään normaali nopeudella käyttäjän liikkeessa. Olemassa on kuitenkin aina kevyt jousen aiheuttama kelautumisvoima, joka kohdistuu rumpuun jonka ympärille hihna on kiedottu.

Putoamistapauksessa käyttäjän putoaminen pysäytetään käyttämällä laitteen turvasalpoja. Blocfor™ 20R- ja 30R-laitteissa on manuaalinen vinssi, joka antaa pelastajan nostaa tai laskea käyttäjää putoamisen jälkeen. Vinssiominaisuus voidaan kiinnittää ja irrottaa. Vinssaaminen suoritetaan kiertämällä vetonuppia laskettavalla kahvalla, johon on yhdistetty automaattinen jarru. Kun punaista lukituspainiketta painetaan, kelain otetaan käyttöön, ja sitä voidaan käyttää kaapelin kelaamiseen sisään ja ulos.

Blocfor™ 20R:n kaapelin pituus on 18 m, blocfor™ 30R:n kaapelin pituus on 30 m. Molemmissa malleissa on kaksi kahvaa kotelossa laitteen käyttöä varten.

Jalkakiinnikettä, koodi 196788, käytetään blocfor™ 20R:n ja 30R:n kiinnittämiseen yhteen kolmijalan jaloista. Blocfor™ R -laitteet eivät sovellu kuormien käsittelyyn tai kiinnittämiseen.

 **HUOMAA:** Blocfor™ "R" -vinssiä ei saa käyttää henkilön nostamiseen tai laskemiseen (sen vinssitoiminto ei tydytä standardia EN 1808: 1999) lukuun ottamatta tilannetta, jossa henkilö pelastetaan (standardi EN 1496 B) nostamalla tai laskemalla henkilö pelastustoimenpiteen aikana. "Pelastus" tulee käsittää kerran tehtävänä toimintana, jota ei tule toistaa.

4.2. CaRoL™-vinnispelastusnostojärjestelmä

Tässä osassa kuvattu laite ei kuulu EPI-laitteiden CE-merkinnän piiriin, kuten on määritetty direktiivissä EN 795:2012.

Manuaalista caRoL™ TS -rumpuvinssiä voidaan käyttää työntekijöiden pelastusnostoissa. Se tarjoaa erittäin turvallisen käytön, koska siinä on kaksi itsenäistä jarrulaitetta. Jalkakiinnikettä, koodi 196798, käytetään caRoL™ 20-m -vinssin ja caRoL™ 30-m -vinssin kiinnittämiseen yhteen kolmijalan jaloista.

 **HUOMAA:** caRoL™-vinssiä ei saa käyttää henkilön laskemiseen tai nostamiseen (tämä vinssi ei tydytä standardia EN 1808: 1999) lukuun ottamatta tilannetta, jossa henkilö pelastetaan (standardi EN 1496 A) nostamalla henkilö pelastamisen toteuttamiseksi.

4.3. CaRoL™-vinniskuormanostojärjestelmä

Tässä osassa kuvattu laite ei kuulu EPI-laitteiden CE-merkinnän piiriin, kuten on määritetty direktiivissä EN 795:2012.

 **TÄRKEÄÄ:** Tätä osaa sovelletaan vain nostettaessa kuormia.

Nostamisen kiinnityspiste noudattaa konedirektiiviä 2006/42/EEC:

- Jalkaan kiinnitettävän laitteen enimmäiskuorma: 250 kg (maksimityökuormitus).
- Kiinnityspisteen enimmäiskuorma päässä: 500 kg (maksimityökuormitus).
- Hihnoja tulee käyttää jalkojen välissä nostettaessa kuormia, joiden paino on 250–500 kg.

Jos maa on hyvässä kunnossa ja vakaa, kuten betoni, asfaltti, lattialaatat jne., ja kunhan jalat ja pehmusteet ovat hyvässä kunnossa (suorita tarkistukset ennen käyttöä), kolmijalkaa voidaan käyttää ilman jalkahihnoja jos enimmäiskuorma työskentelykorkeudessa on 250 kg.

Henkilöiden nostamiseen käytettävä kiinnityspiste noudattaa koneidirektiiviä 2006/42/EEC – ”henkilöiden nostaminen” -lisäystä standardin EN 1808 mukaisesti, rippuvat rakenteet, § 9.3.

 **HUOMAA:** Käyttäjää, joka haluaa luoda standardia EN 1808 noudattavan täydellisen henkilöiden nostajajärjestelmän (teline + vinssi + kiinnitysrakenne), tulee suorittaa kattava riskiarviointi sekä luoda pätevän organisaation validoima ratkaisu.

Manuaalista caRol™ TS -rumpuvinssiä voidaan käyttää kuormien nostamiseen. Se tarjoaa erittäin turvallisen käytön, koska siinä on kaksi itsenäistä jarrulaitetta. Jalkakiinnikettä, koodi 196798, käytetään caRol™ 20-m -vinssin ja caRol™ 30-m -vinssin kiinnittämiseen yhteisen kolmijalan jaloista.

 **HUOMAA:** caRol™-vinssiä voidaan käyttää itsenäisesti kuorman siirtämiseen (direktiivi 2006/42/EEC).

5. Laitteiden käyttökielto

Seuraavat toimenpiteet ovat ehdottomasti kiellettyjä:

- Kolmijalan asentaminen tai käyttäminen ilman valtuutusta, koulutusta tai vailla pätevyyttä käyttää laitetta tai, jos joku ei vastaa näitä vaatimuksia, valvomatta valtuutetun ja koulutetun henkilön toimesta jonka on tunnustettu olevan pätevä käyttämään laitetta.
- Kolmijalan käyttö, jos jotain sen merkintää ei voi lukea.
- Kolmijalan asentaminen tai käyttö, jos alustavia tarkistuksia ei ole suoritettu.
- Kolmijalan käyttö, jos määräaikaistarkistusta ei ole suoritettu edellisten 12 kuukauden aikana sellaisen teknikon toimesta, joka on pätevä valtuuttamaan kolmijalan käytön jatkamisen kirjallisessa muodossa.
- Kolmijalan käyttö missään muodossa, joka on ristiriidassa tietojen kanssa, jotka on annettu osassa ”15. Käyttöikä”.
- Kolmijalan käyttö sellaisen henkilön toimesta, jonka kokonaisuudessa, mukaan lukien varusteet ja työkalut, ylittää 150 kg.
- Kolmijalan käyttö 100 kg – 150 kg:n (käyttäjän, varusteiden ja työkalujen kokonaispaino) kuorman tukemiseen, jos millä tahansa putoamissuojajärjestelmän komponentilla on matalampi kuormaraja.
- Kolmijalan käyttö, jos sitä on käytetty henkilön putoamisen estämiseen.
- Kolmijalan käyttö henkilön asennon ylläpitämiseksi työpaikalla.
- Kolmijalan käyttö vahvasti syövyttävässä tai räjähdysalttiissa ympäristössä.
- Kolmijalan käyttö tässä käyttöohjeessa määritetyn lämpötilavälin ulkopuolella.

- Kolmijalan käyttö, jos vapaa tila henkilön alla ei ole riittävä putoamistapauksessa.
- Kolmijalan käyttö, jos jonkin pääkäyttäjän fyysinen kunto ei ole riittävän hyvä.
- Kolmijalan käyttö raskaana olevan henkilön toimesta.
- Kolmijalan käyttö, jos jonkin muun liittyvän osan tarjoamaan turvallisuus toimintoon vaikuttaa toisen osan turvallisuus toiminto tai tämä häiritsee käyttöä.
- Minkään korjaus- tai huoltotoimen suorittaminen kolmijalkaan ilman koulutusta ja pätevyyttä, jonka TRACTEL® on toimittanut kirjallisessa muodossa.
- Kolmijalan käyttö, jos se on puutteellinen, jos se on purettu aiemmin ja koottu uudelleen tai jos komponentteja on vaihdettu muun henkilön kuin TRACTELin® valtuuttaman henkilön toimesta.
- Kolmijalan kiinnittäminen käyttämällä jotain muuta tapaa kuin mitä näissä käyttöohjeissa on kuvattu.
- Kolmijalan käyttö putoamissuojajärjestelmänä yli kahdelle henkilölle.
- Kolmijalan kiinnittäminen tukirakenteeseen, jonka kantovoima on alle 13 kN, tai jonka voidaan olettaa olevan alle 13 kN.

6. Asentaminen

6.1. Kolmijalan asentaminen

1. Aseta kolmijalka maahan.
2. Poista kolmijalan lukitusnastat korkeuden säätöä varten (kuvat 2.a ja 2.b).
3. Säädä jalkojen pituus suoritettavan työn ja käytettävissä olevan tilan mukaan (kuva 2.c).
4. Työnnä lukitusnastat paikoilleen lukitaksesi teleskooppiset jalat (yhteen kuudesta mahdollisesta säätöasennosta) ja kiinnitä ne jousipidikkeillä (kuvat 2.a ja 2.b).

 **HUOMAA:** Älä koskaan käytä seitsemättä reikää kun säädät kolmijalan korkeutta; tätä reikää tulee käyttää vain jalkakiinnikkeen kiinnittämiseksi (varustettu blocfor™:llä caRol™:llä) kolmijalkaan. Korkeussäädön lukitusnastan ei tulisi mahtua tähän seitsemänteen reikään, koska sen halkaisija on pienempi.

5. Nosta kolmijalka ylös ja aseta se pystysuoraan.
6. Levitä kolmijalan kolme jalkaa: tarkista, että jalkojen yläosa on kiinni päähän kiinnitetyissä välikappaleholkeissa (kuva 2.d).
7. Työnnä kolme lukitusnastaa, joista jokainen on sovitettu jousisella kuulalaakerilla, kokonaan läpi päässä olevien reikäparien, jalkojen lukitsemiseksi (kuva 2.e).
8. Kolmijalka on nyt lukittu sen työskentelykokoonpanoon.

 **HUOMAA:** Jos epäilet, että maa, jossa jalat lepäävät, ei ole riittävän laadukas tai kestävä, on tärkeää käyttää jalkahinoja.

6.2. Hihnan sovittaminen

Kolmijalan jalat kiinnittävä hihna tulee sovittaa seuraavissa tapauksissa:

- Jos maa on liukas.
- Jos maa on pehmeä tai epätasainen.
- Jos kannateltava kuorma ylittää 250 kg.

 **HUOMAA:** Jos maa on epätasainen tai pehmeä, aseta jokaisen jalan alle levy, joka on riittävän vahva tarjoamaan vakaan tukipinnan sekä estämään kolmijalan jalkojen vajoaminen maahan.

1. Kun kolmijalka on lukittu sen työkokoonpanoon (kuva 3.a):
2. Työnnä hihnan vapaa pää reiän läpi jokaisessa kolmijalan jalassa (kuva 3.b).
3. Vie sitten tämä vapaa pää hihnan toiseen päähän sovitetun metallisoljen läpi.
4. Käytä pientä jännitystä hihnaan; varmista kuitenkin, että jalkojen yläosat ovat edelleen kiinni välikappaleholkkeihin kolmijalan päässä.
5. Kolmijalka voidaan taittaa niin, että hihna jää paikalleen (kuva 3.c).

Joissakin käyttötilanteissa kolmijalka voidaan kiinnittää maahan. Käytä tässä tapauksessa nastoja tai tukikiinnikkeitä, jotka on kiinnitetty kolmijalan jalkojen pohjassa olevien reikien läpi.

6.3. Jalkakiinnikkeen sovittaminen kolmijalan jalkaan

 **HUOMAA:** Kolmijalkaan voidaan sovittaa kaksi erilaista järjestelmää:

- blocfor™ 20R/30R erillisellä jalkakiinnikkeellä.
- caRol™ 20/30m erillisellä jalkakiinnikkeellä.

1. Kun kolmijalka on paikallaan ja työskentelykokoonpanossaan:
2. Poista lukitusnasta jalkakiinnikkeestä ennen kiinnittämistä jalan ylempään osaan (kuva 4.a).
3. Kohdista jalkakiinnikkeen reikä yhteen kolmesta mahdollisesta reiästä, jota haluat käyttää jalassa (kuva 4.a).
4. Kiinnitä jalkakiinnike käyttämällä lukitusnastaa ja kiinnitä se nastan jousipidikkeellä (figure 4.b).

 **HUOMAA:** molempia järjestelmiä tulee käyttää yhdessä kaapelin ohjausväkipyörän kanssa kolmijalan päässä.

6.4. Kaapelin sovittaminen kaapelin ohjausväkipyörän ympärille

1. Irrota kaapelin ohjausnasta (kuva 5.a).

2. Vie kaapeli väkipyörän yli ja sitten alas kolmijalan pään keskipisteeseen läpi (kuva 5.b).
3. Sovita kaapelin ohjausnasta estääksesi kaapelin irtoaminen väkipyörästä (kuva 5.b).

Kolmijalka voidaan toimittaa ilman väkipyörää. Ennen kuin käytät blocfor™ 20R:ää tai 30R:ää tai caRolia kiinnitetyn jalan käyttämällä erillistä kiinnikettä, on tärkeää sovittaa väkipyörä kolmijalan pään ylempään osaan. Yksi väkipyöräsarja, koodi 196808, vaaditaan tähän toimintoon. Enintään kolme väkipyörää voidaan sovittaa. Väkipyöräsarjat voidaan sovittaa kolmijalan minkä tahansa jalan yläpuolelle.

Väkipyörän saa kiinnittää vain pätevät teknikko, joka on lukuut ja ymmärtänyt näissä käyttöohjeissa kuvatut kokoamisohjeet.

6.5. Väkipyörän kiinnittäminen

1. Ruuvaa irti kaksi M12-mutteria käyttämällä 19 mm:n kiintoavainta ja poista 2 pulttia (kuva 6.a).
2. Kohdista väkipyörän tukilevyjen reiät kolmijalan päässä oleviin reikiin (kuva 6.b).
3. Kiinnitä sarjan mukana toimitetut 2 pulttia (pituus 75 mm) varmistaen, että kiinnitit uudelleen kaksi alkuperäistä välikappaleholkkia väkipyörän kiinnikkeisiin.
4. Ruuvaa kaksi mutteria kiinni ja kiristä ne.
5. Kiristä nämä kaksi väkipyörän kiinnikettä ja kaksi mutteria väkipyörän punostimeen (kuva 6.b) 34 Nm:n kiristysmomenttiin.

6.6. Putoamissuojajärjestelmän kiinnittäminen kolmijalan päähän

Kolmijalan pää tarjoaa kolme kiinnityspistettä. Testeissä todettiin, että kolmijalka pystyy tarjoamaan suojan jos kaksi käyttäjää putoaa samaan aikaan. Kahta putoamissuojajärjestelmää EI TULE kiinnittää samaan kiinnityspisteeseen. Kun käytetään laitteita, jotka mahdollistavat työskentelyn köysien varassa, työntekijöiden pitämiseksi köysien varassa käytettävän kiinnityksen tulee olla erillinen putoamiseneston kiinnityksestä. Jos se on mahdollista, kiinnityspisteen tulee sijaita 1,5–2 metriä käyttäjän jalkojen yläpuolella. Liitäntä kiinnityspisteeseen tulee tehdä käyttämällä EN 362 -liitintä. Saat lisätietoja putoamissuojajärjestelmän kytkemisestä putoamissuojajäljaisiin katsomalla käytetyn EPI-laitteen käyttöohjeet.

 **VAARA:** Ennen käyttöä ja käytön aikana sinulla tulee olla suunnitelma pudonneen henkilön tehokasta ja turvallista pelastamista varten. Pelastaminen ei saa kestää yli 15 minuuttia. Tätä pidempi aika vaarantaa henkilön turvallisuuden.

6.7. Kuormannostojärjestelmän kiinnittäminen kolmijalan päähän

Tässä osassa kuvattu laite ei kuulu EPI-laitteiden CE-merkinnän piiriin, kuten on määritetty direktiivissä EN 795:2012.

 **TÄRKEÄÄ:** tämä osa koskee vain kuormien nostamista. Nostamisen kiinnityspiste noudattaa konedirektiiviä 2006/42/EEC.

Kolmijalan pää on varustettu kolmella kiinnityspisteellä. Testeissä todettiin, että kolmijalka kestää 500 kg:n kokonaiskuorman. Liitos kiinnityspisteeseen tulee tehdä käyttämällä lisävarustetta, joka noudattaa konedirektiivissä annettuja vaatimuksia, ja joka pystyy kannattelemaan kyseisen kuorman.

 **HUOMAA:** Kolmijalan jalkoja voidaan käyttää kiinnityspisteinä kuormille, jotka ylittävät 250 kg. Käyttäjän tulee kiinnittää kuorma kolmijalan päähän ja hänen on käytettävä jalkahihnaa suojatakseen kolmen jalan pohjat. Missään tapauksessa kolmijalkaa ei voi käyttää tukemaan kuormaa, joka ylittää 500 kg.

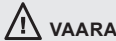

VAARA

Ennen käyttöä ja käytön aikana sinulla tulee olla suunnitelma pudonneen henkilön tehokasta ja turvallista pelastamista varten. Pelastaminen ei saa kestää yli 15 minuuttia. Tätä pidempi aika vaarantaa henkilön turvallisuuden.

7. Komponentit ja materiaalit

- Jalan putket: anodisoitu alumiini.
- Pää, jalat, väkipyörän tuki, nastat, välikappaleholkit, kiinnikkeet: galvanoitu teräs.
- Hihna: polypropeeni.
- Väkipyörä: alumiini
- Väkipyörän punostin: ruostumaton teräs

8. Lisälaitteet

- Putoamissuojajärjestelmä (EN 363):
- Putoamissuojajärjestelmä (EN 353-1/2 – EN 355 – EN 360).
- Kiinnityspiste (EN 795).
- Liitin (EN 362).
- Kokovartalovaljaat (putoamisenesto) (EN 361).
- Pelastusnostolaite (EN 1496 A tai B).

Tarkista ennen putoamissuojajärjestelmän käyttöä, että kaikki komponentit ovat käyttökelpoisia ja että ne toimivat oikein.

9. Huolto ja varastointi

Jos kolmijalka on likainen, se voidaan pestä puhtaalla kylmällä vedellä, tarvittaessa miedolla tekstiilipesuaineella ja synteettisellä harjalla.

Jos kolmijalka kastuu käytön aikana tai pesun vuoksi, se tulee jättää kuivumaan pois suorasta auringonvalosta tai muista lämmönlähteistä.

Kääri laite ennen kuljetusta tai varastointia pakkausmateriaaliin, joka pitää kosteuden poissa ja suojaa kaikenlaisilta vaurioilta (suorat lämmönlähteet, kemikaalit, UV-säteily jne.).

Öljyä nastat säännöllisesti.

Tarkista, että rakenne on hyvässä kunnossa: alumiinijalat tai teräspää ei ole epämuodostunut tai vääntynyt, nastat eivät ole taipuneet tai syöpyneet, lukitusnasta ja jousellinen kuulalaakeri toimii oikein.

Saat lisätietoja lisävarusteista kyseisen tuotteen käyttöohjeista.

10. Varusteiden yhdenmukaisuus

TRACTEL SAS RD 619 – Saint-Hilaire-sous-Romilly – F-10102 Romilly-sur-Seine – France, ilmoittaa, että tässä käyttöohjeessa kuvatut varmuuslaitteet:

- Täyttävät EU-direktiivin 89/686/CEE (joulukuu 1989) ehdot.
- Ovat identtisiä EPI-laitteeseen nähden, joka on tarkistettu CE-noudattavuutta varten APAVE SUDEUROPE SAS – CS 60193 – 13322 Marseille – France -organisaation toimesta, tunnistettu numerolla 0082, joka myönsi tyypisertifikaation testien suorittamisen jälkeen standardien EN 795 B (2012) ja TS 16415 (2013) mukaisesti.
- on alistettu EU-direktiivin 89/686/CEE artiklan 11B mukaiseen testiin, virallisesti hyväksytty testaaja: APAVE SUDEUROPE SAS – CS 60193 – 13322 Marseille – France, tunnusnumero 0082.

11. Merkinnät

Jokaisessa kolmijalassa oleva merkintä ilmaisee seuraavaa:

- a. Kaupallinen nimi: TRACTEL®.
- b. Tuotteen nimi.
- c. Viitenormi ja sovellusvuosi.
- d. Tuotteen viite, esim. 010642.

e. CE-logo ja numero 0082, joka ilmoittaa tuotteen valvonnasta vastaavan organisaation.

f. Eränumero

g: Sarjanumero.

h. Kuvake, joka ilmaisee että käyttöohje tulee lukea ennen laitteen käyttöä.

o. Kiinnityslaitteen vähimmäismurtolujuus.

p: Henkilöiden lukumäärä: Enintään kaksi henkilöä.

w: Työkuormitusrajoitus.

aa: Seuraavan määräaikaistarkastuksen päivämäärä.

Kolmijalan yhteen jalkaan kiinnitetty merkintä: katso kuva 7.a.

Kolmijalan päässä oleva lasermerkintä: katso kuva 7.b.

FI

12. Määräaikaistarkastus ja korjaus

Vuosittainen määräaikaistarkastus on pakollinen, mutta määräaikaistarkastukset voivat tapahtua useamminkin käyttötaajuudesta, ympäristön olosuhteista tai yhtiön tai käyttömaan määräyksistä riippuen.

Valtuutetun ja pätevän asentajan tulee tehdä määräaikaistarkastukset noudattaen valmistajan tarkastusmenettelytapoja, jotka valmistaja on määrittänyt tiedostossa "EPI TRACTEL®-henkilösuojien tarkastusohjeet".

Merkintöjen luettavuuden tarkastus on olennainen osa määräaikaistarkastuksia.

Määräaikaistarkastusten valmistuttua pätevän ja valtuutetun teknikon tulee antaa kirjallinen ilmoitus tuotteen palauttamisesta käyttöön. Tuotteen uusi käyttöönotto täytyy rekisteröidä tarkastuskohtaan, joka sijaitsee tämän käyttöohjeen keskellä. Tämä tarkastusmerkintä tulee säilyttää tuotteen koko käyttöajan ajan, kunnes se todetaan käyttökelpottomaksi.

Jos tuote on estänyt putoamisen, sille on suoritettava määräaikaistarkastus tässä käyttöohjeessa kuvatulla tavalla. Tuotteen tekstiiliosat on vaihdettava vaikka niissä ei olisikaan näkyvää heikentymistä.

13. Käyttöikä

Tekstiilistä valmistetut TRACTEL® EPI-henkilösuojalaitteet, kuten valjaat, hihnat, köydet ja putoamisenvaimentimet, mekaaniset

TRACTEL® EPI-henkilösuojalaitteet, kuten stopcable™- ja stopfor™-putoamisenestolaitteet ja automaattisella palautuksella varustetut blocfor™-putoamisenestolaitteet sekä TRACTEL® lifelines-turvavaajerit ovat valmiita käyttöön sillä ehdolla, että niiden valmistuspäivästä lähtien noudatetaan seuraavia ohjeita:

- Näissä käyttöohjeissa annettujen suositusten mukainen tavallinen käyttö.
- Valtuutetun ja pätevän asentajan vähintään kerran vuodessa tekemä määräaikaistarkastus. Määräaikaistarkastuksen valmistuttua henkilösuojalaitteen käyttöön palauttamisesta täytyy antaa kirjallinen ilmoitus.
- Varastointi ja tallennus noudattaen tiukasti näissä käyttöohjeissa annettuja sääntöjä.

14. Hävittäminen

Kun tuote hävitetään, sen kaikki osat on kierrätettävä ja eroteltava metalliosien ja synteettisen materiaalien keräykseen. Nämä materiaalit voidaan kierrättää erityislaitoksissa. Tuotteen hävittämisen yhteydessä tehtävä osien purkaminen kuuluu sopivasti koulutetulle henkilölle.

Tekniske specifikationer

Tabel 1 – Mål

Position	Højde med remskive	Højde uden remskive	Højde under hovedet	Føddernes indvendige afstand	Maksimal diameter for huller i jorden
Position 1	1,78 m	1,66 m	1,53 m	1,03 m	1,2 m
Position 2	1,97 m	1,85 m	1,72 m	1,14 m	1,33 m
Position 3	2,16 m	2,04 m	1,91 m	1,25 m	1,46 m
Position 4	2,35 m	2,23 m	2,1 m	1,36 m	1,59 m
Position 5	2,54 m	2,42 m	2,29 m	1,47 m	1,72 m
Position 6	2,73 m	2,61 m	2,48 m	1,58 m	1,85 m

Tabel 2 – Tracode-pakker

Kode	Navn	Tracode-pakke
273739	tracode 150 kg	-
273749	tracode 150 kg + 1 PPE-remskivesæt	-
273759	tracode 150 kg + 1 løfteremskivesæt	tracode 273739 +1 løfteremskivesæt
273769	tracode 150 kg + 2 PPE-remskivesæt	-
273779	tracode 150 kg + 1 PPE-sæt +1 løfteremskivesæt	tracode 273749 +1 løfteremskivesæt
273789	tracode 150 kg + 2 PPE-sæt +1 løfteremskivesæt	tracode 273769 +1 løfteremskivesæt

 **VIGTIGT:** tracoden kan bruges som et midlertidigt forankringspunkt (EN 795-B: 2012), som kan udstyres med faldsikringssystemer (i overensstemmelse med EN 363:2002), redningsløfteanordninger (i overensstemmelse med EN 1496:2017 type A eller B) og anordninger, der gør det muligt at arbejde ophængt i et tov i overensstemmelse med direktiv 2001/45/EF.

Hvis tracoden bruges som et system til at løfte belastninger, må den i henhold til direktiv 2006/42/EF ikke samtidig bruges som et midlertidigt forankringspunkt.

Tracoden er et CE-mærket forankringspunkt, som er omfattet af PPE-direktivet. Overensstemmelsescertifikatet, som er udstedt af certificeringsorganet APAVE, omfatter dens brug i henhold til de krav, der er anført i standarderne EN 795:2012 og TS16415:2013.

Overensstemmelsescertifikatet med hensyn til PPE, som er udstedt af certificeringsorganet APAVE, udelukker anvendelser, der er relateret til andre direktiver. Disse andre produkter kræver, afhængigt af hvad de bruges til, en erklæring om overensstemmelse med:

- Standard EN 1496:2017, redningsløftesystemer.
- Direktiv 2001/45/EF, anordninger, som gør det muligt at arbejde ophængt i et tov (tovunderstøttet arbejde).
- Direktiv 2006/42/EF, CE-mærket løfteudstyr.

1. General advarsel

1. Før brug af en tracode og for at sikre, at udstyret bruges sikkert og effektivt, er det strengt nødvendigt, at brugeren læser og forstået oplysningerne i den

manual, som TRACTEL SAS stiller til rådighed. Denne manual skal opbevares og være tilgængelig for alle brugere. Ekstra eksemplarer fremsendes på forespørgsel.

2. Inden brug af denne sikkerhedsanordning er det strengt nødvendigt, at brugeren har fulgt et kursus i, hvordan det skal bruges. Kontrollér alt tilknyttet udstyrs tilstand, og sørg for, at der er tilstrækkelig fri højde under personen i tilfælde af et fald.
3. Tracoden må kun bruges af uddannede og kompetente personer eller under opsyn af uddannede og kompetente personer.
4. En tracode, som ikke ser ud til at være i god stand, eller som allerede har standset et fald, bør sammen med al dens tilknyttede udstyr kontrolleres af TRACTEL SAS eller af en kvalificeret og kompetent tekniker, som skriftligt skal give tilladelse til den fortsatte brug af systemet. Det anbefales at foretage en visuel kontrol før hver brug.
5. Der bør ikke foretages nogen modifikationer af eller tilføjelser til udstyret uden forudgående skriftlig godkendelse fra TRACTEL SAS. Udstyret skal transporteres og opbevares i dets oprindelige emballage.
6. Hvis der ikke er foretaget en periodisk kontrol af tracoden i løbet af de foregående 12 måneder, eller hvis den har standset et fald, må den ikke bruges. Den må kun bruges igen, efter at en autoriseret og kompetent tekniker, der kan give skriftlig tilladelse til at bruge den, har foretaget en ny periodisk kontrol. Hvis disse kontroller og godkendelser ikke har

DK

fundet sted eller foreligger, skal tracpoden anses for uegnet til brug og skal destrueres.

7. Tracpoden er et forankringspunktet til faldsikring, som kan standse to personers fald, hver med en maksimal masse på 150 kg.
8. Hvis operatørens vægt plus vægten af udstyr og værktøj er mellem 100 kg og 150 kg, skal du sikre dig, at den samlede vægt (operatør + udstyr + værktøj) ikke overstiger brugsbelastningsgrænsen for hvert enkelt element i faldsikringssystemet.
9. Dette udstyr er egnet til brug på en udendørs arbejdsplads og for et temperaturområde på mellem -40 °C og +60 °C. Undgå enhver kontakt med skarpe kanter, skurende overflader og kemiske stoffer.
10. Hvis dette udstyr betros til en lønmodtager eller lignende, skal De overholde gældende bestemmelser i arbejdslovgivning.
11. Operatøren skal være i god fysisk og psykisk form under brug af dette udstyr. Hvis der er tvivl om dette, skal du rådføre dig med hans/hendes læge eller med arbejdsmedicineren. Gravide kvinder må ikke bruge udstyret.
12. Udstyret må ikke bruges ud over dets grænser eller i nogen anden situation end, hvad det er designet til: se "4. Funktioner og beskrivelse".
13. Det tilrådes at tildele en tracpode personligt til hver operatør, især hvis operatøren er en ansat.
14. Før brug af en tracpode skal brugeren kontrollere, at alle dens komponenter fungerer korrekt: sikkerhedssystem, låsesystem. Ved installationen er det strengt nødvendigt at kontrollere, at sikkerhedsfunktionerne ikke på nogen måde er forringede.
15. Ved brug af et faldsikringssystem er det før hver brug strengt nødvendigt at kontrollere den fri højde under operatøren på arbejdsstedet, således at der, hvis operatøren falder, ikke er nogen risiko for at ramme jorden eller nogen forhindring i hans eller hendes bane (inden faldsikringssystemet standser personens fald).
16. En faldsikringssæle er den eneste beskyttelsesanordning til kroppen, som det er tilladt at bruge i et faldsikringssystem.
17. Det er afgørende for brugerens sikkerhed, at anordningen eller forankringspunktet er placeret korrekt og at arbejdet udføres på en måde, der minimerer risikoen for fald og minimerer den højde, der arbejdes i.
18. Hvis udstyret sælges uden for det land, som det primært er beregnet til at sælges i, skal forhandleren af hensyn til operatørens sikkerhed udlevere: en instruktionsmanual og instruktioner for vedligeholdelse, periodiske kontroller og

reparationsarbejde, som alle skal være skrevet på sproget i det land, hvor udstyret skal bruges.

19. Det er afgørende for operatørens sikkerhed, at brugeren har kontrolleret, at faldsikringssystemet garanterer en trækstyrke for faldstandsningen på mindre end 6 kN.

BEMÆRK

Du er velkommen til at kontakte TRACTEL® vedrørende enhver særlig anvendelse.

2. Definitioner og piktogrammer

2.1. Definitioner

"Bruger": Person eller afdeling som er ansvarlig for forvaltningen og brugssikkerheden af produktet beskrevet i nærværende manual.

"Tekniker": En kvalificeret person, der har til opgave at udføre de vedligeholdelseshandlinger, der er beskrevet og autoriseret i manualen. Teknikeren er kompetent og kender produktet.

"Operatør": En person, der bruger produktet på den måde, som det er beregnet til at bruges.

"PPE": Personligt beskyttelsesudstyr, der sørger for beskyttelse mod fald fra højder.

"Forbindelsesled": Et forbindelselement mellem komponenter i et faldsikringssystem. Det lever op til EN 362.

"Faldsikringssæle": En kropssæle, der er designet til at standse fald. Den består af stropper og spænder. Den har tilkoblingspunkter til sikring mod fald mærket med A, hvis de kan bruges alene, eller mærket med A/2 hvis de skal bruges sammen med et andet punkt A/2. Det lever op til EN 361.

"Faldsikring med automatisk rappel": En faldsikring med en automatisk låsefunktion og et automatisk system, der strammer den indtrækkelige line og trækker den ind.

"Indtrækkelig line": Et livlineelement, som er forbundet med en faldsikring med automatisk rappel. Det kan have form af et metalkabel, en rem eller syntetiske fibre afhængigt af anordningens type.

"Brugsbelastningsgrænse": Operatørens maksimale vægt i passende arbejdstøj og udstyret med de korrekte PPE-værktøjer og de dele, der kræves for at udføre den planlagte opgave.

"Faldsikringssystem": Et sæt produkter, der omfatter følgende:

- Faldsikringssele.
- Faldsikring med automatisk rappel eller chokabsorber eller mobil anordning til forhindring af styrt med stive sikringsunderstøtninger eller mobil anordning til forhindring af styrt med bøjelige sikringsunderstøtninger.
- Forankring.
- Forbindelseselement.

"Element i faldsikringssystemet": Generisk term, som definerer et af følgende elementer:

- Faldsikringssele.
- Faldsikring med automatisk rappel eller chokabsorber eller mobil anordning til forhindring af styrt med stive sikringsunderstøtninger eller mobil anordning til forhindring af styrt med bøjelige sikringsunderstøtninger.
- Forankring.
- Forbindelseselement.

2.2. Piktogrammer



FARE: Er placeret i begyndelsen af linjen. Henviser til instruktioner, hvis formål er at undgå kvæstelser af personer, herunder dødsfald, alvorlige eller lettere kvæstelser samt skader på miljøet.



VIGTIGT: Er placeret i begyndelsen af en linje. Henviser til instruktioner, hvis formål er at forhindre, at der finder et udstyrssvigt sted, eller at undgå, at udstyr bliver beskadiget i en sammenhæng, hvor operatørens eller andres liv eller helbred ikke er direkte i fare, og/eller hvor skader på miljøet er usandsynlige.



BEMÆRK Er placeret i starten af en linje og henviser til instruktioner, hvis formål er at sikre, at en installation, brugen af den eller vedligeholdelsehandlinger er effektive eller egnede.

3. Brugsbetingelser

Kontroller før brug:

- Kontrollér tracpodens fødder og de gummipuder, de er udstyret med. Disse puder sørger for kontakten med jorden, og deres greb fastgør tracpoden, hvis den bruges uden benstroppen. Hvis fødderne eller puderne er slidte, flænsede eller løse, eller hvis der ses den mindste defekt, bør tracpoden ikke bruges.
- Foretag en visuel kontrol af stroppen, hæftningen og trådene: de må ikke vise nogen tegn på afskrabning, optrævling, forbrændinger eller snit.
- Kontrollér teleskopfødderne, som glider ind i benene: De må ikke være deformerede, rustne eller revnede.
- Kontrollér alle stifterne: De må ikke være deformerede eller rustne.

- Kontrollér, at hvert enkelt ben bevæger sig ubesværet ved dets fastgørelsespunkt i hovedet: tracpoden skal være nem at åbne.
- Kontrollér de tilknyttede komponenters tilstand: seler og forbindelseled.
- Kontrollér det komplette faldsikringssystem.
- Kontrollér alle benbeslag, der bruges med tracpoden: De må ikke være deformerede, revnede eller rustne.

Hvis der er nogen tvivl, skal det påvirkede produkt tages ud af brug.



VIGTIGT: Alle tre teleskopfødder skal strække sig ud af benet med den samme længde. Tracpoden skal placeres på et vandret underlag.

4. Funktioner og beskrivelse

- A – Remskive
- B – Remskivesæt
- C – Forankringspunkt
- D – Låsestift til højdejustering
- E – Bevægelig fod
- F – Kabelstyrestift
- G – Låsestift
- H – Ben
- I – Fjederbelastede klemmer
- J – Teleskopfod
- K – Benstrop

Anbefalet brug:

- Tracpoden er et forankringspunkt, som lever op til kravene i standarderne EN 795B:2012 og TS16415:2013. Dette udstyr må bruges af maksimalt to operatører, som beskyttes af et faldsikringssystem og bærer en faldsikringssele.
- Temperaturområde: -40 °C til 60 °C
- Tracpoden kan bruges til at gøre det muligt at få adgang til et sted med begrænset plads som f.eks. en brønd, en silo, en kloak osv.
- Tracpodens statiske belastningsstyrke: 15 kN.

Den er lavet af aluminium, hvilket gør den nem at transportere på grund af dens lave vægt (21 kg).

Teleskopfødderne kan låses i en af seks positioner for at variere tracpodens højde.



VIGTIGT: Tracpoden har to specifikke forankringspunkter, som kun må bruges til PPE og ikke til lastløftende udstyr, og et andet specifikt forankringspunkt, som kun må bruges til at løfte belastninger og ikke til PPE, som angivet af den mærkning, der er tilknyttet punktet (figur 7.b).

Tracpoden sørger for et midlertidigt forankringspunkt, som lever op til kravene i standarden EN 795B:2012, og kan udstyres med:

- faldsikringsanordninger, som lever op til kravene i standarden EN 363 (2002).
- redningsløfteanordninger, EN 1496 type A eller B (2017).
- Anordninger, der gør det muligt at arbejde ophængt i et tov, i overensstemmelse med direktiv 2001/45/EF
- Forankringspunktets maksimale styrke: 12 kN.

 **BEMÆRK:** De angivne belastninger er de maksimale gældende værdier, som under ingen omstændigheder må ganges med antallet af forankringspunkter på tracpodens hoved eller ben.

Fødderne er bevægelige og skridsikre. Der kan bruges en strop til at fastgøre de tre ben sammen, når justeringen af stativet er gennemført.

Det er ikke nødvendigt at bruge denne benstrop under visse omstændigheder, hvor føddernes har et godt greb i jorden, og så længe gummipuderne er i god stand.

Tracpoden har en grundlæggende arbejdsconfiguration og kan også udstyres med en faldsikring fra blocfor™-serien og/eller et spil fra caRol™-serien.

4.1. Blocfor™ 20R og Blocfor™ 30R redningsfaldsikringsmodel

Den anordning, der beskrives i dette afsnit, falder ikke inden for omfanget af CE-mærkningen for PPE som anført i EN 795:2012.

blocfor™ R er en faldsikring med automatisk rappel, som er udstyret med en redningsløfteanordning. Den fastgøres lodret til et af stativets ben og bruges til at redde en person, der er faldet, ved at løfte eller sænke vedkommende. Brugsbelastningsgrænsen for denne anordning er 150 kg.

Kablet bevæger sig frit, når det spoles ud eller ind ved normal hastighed, mens operatøren bevæger sig, selvom der altid er en lille tilbagetrækningskraft fra en fjeder, der virker på den tromle, som linen er snoet omkring.

I tilfælde af et fald standses operatørens fald derved, at anordningens sikkerhedsklinker aktiveres. blocfor™ 20R- og 30R-anordningerne har et manuelt spil, som gør det muligt for redderen at løfte eller sænke operatøren efter et fald. Spilfunktionen kan aktiveres eller deaktiveres. Spilfunktionen udføres ved at dreje en spoleanordning med et nedfoldbart håndtag kombineret med en automatisk bremse. Når der trykkes på den røde låseknop, aktiveres spoleanordningen, og den kan bruges til at spole kablet ind eller ud.

blocfor™ 20R har en kabellængde på 18 m, og blocfor™ 30R har en kabellængde på 30 m. Begge

modeller har to håndtag på kabinettet, som bruges til at håndtere enheden.

Et benbeslag, kode 196788, bruges til at fastgøre blocfor™ 20R og 30R til et af tracpodens ben. blocfor™ R-anordningerne egner sig ikke til håndtering eller fastgørelse af belastninger.

 **BEMÆRK:** Spillet på blocfor™ "R" må ikke bruges til at løfte eller sænke en person (dens spilfunktion lever ikke op til standarden EN 1808: 1999) undtagen ved redning af en person (standarden EN 1496 B) dvs. ved at løfte eller sænke en person under en redningsoperation. En "redning" skal forstås som en engangsoperation, som ikke gentages.

4.2. CaRol™ redningsløfteanordning med spil

Den anordning, der beskrives i dette afsnit, falder ikke inden for omfanget af CE-mærkningen for PPE som anført i EN 795:2012.

caRol™ TS manuelt tromlespil kan bruges til redningsløft af personer. Den giver en høj grad af sikkerhed ved brug, fordi den har to uafhængige bremseanordninger. Et benbeslag, kode 196798, bruges til at fastgøre caRol™ 20-m spillet og 20R og caRol™ 30-m spillet til et af tracpodens ben.

 **BEMÆRK:** Spillet på caRol™ må ikke bruges til at sænke eller løfte en person (dette spil lever ikke op til standarden EN 1808: 1999) undtagen ved redning af en person (standarden EN 1496 A) dvs. ved at løfte en person for at redde vedkommende.

4.3. CaRol™ belastningsløfteanordning med spil

Den anordning, der beskrives i dette afsnit, falder ikke inden for omfanget af CE-mærkningen for PPE som anført i EN 795:2012.

 **VIGTIGT:** Dette afsnit gælder kun for løft af belastninger.

Forankringspunktet for løft efterlever maskindirektivet 2006/42/EØS:

- Maksimal belastning, der understøttes af den benmonterede anordning: 250 kg (arbejdsbelastningsgrænse).
- Maksimal belastning, der understøttes af forankringspunktet på hovedet: 500 kg (arbejdsbelastningsgrænse).
- Remstropperne skal bruges mellem fødderne, når der løftes belastninger mellem 250 og 500 kg.

DK

Hvis jorden er i god stand og stabil, f.eks. beton, asfalt, gulvliser osv., og så længe fødderne og puderne er i god stand (se kontrollerne inden brug), kan tracpoden bruges uden dens benstrop monteret, så længe den maksimale belastning under hovedet er 250 kg.

Forankringspunktet for løft af personer efterlever maskindirektivet 2006/42/EØS – ændringen "løft af person" i overensstemmelse med kravene i standarden EN 1808, ophængte strukturer § 9.3.

 **BEMÆRK:** Enhver bruger, som ønsker at etablere et komplet system til løft af personer (hængestilladt + spil + forankringsstruktur), som efterlever EN 1808, skal foretage en omfattende risikovurdering og få løsningen godkendt af en kompetent organisation.

caRol™ TS manuelt tromlespil kan bruges til at løfte belastninger. Den giver en høj grad af sikkerhed ved brug, fordi den har to uafhængige bremseanordninger. Et benbeslag, kode 196798, bruges til at fastgøre caRol™ 20-m spillet og 20R og caRol™ 30-m spillet til et af tracpodens ben.

 **BEMÆRK:** caRol™-spillet kan bruges uafhængigt til at manøvrere en belastning (direktiv 2006/42/EØS).

5. Forbudt brug

Følgende er strengt forbudt:

- at installere eller bruge en tracpode uden at være autoriseret, uddannet og anerkendt som værende kompetent til at bruge anordningen eller, for enhver, der ikke lever op til disse krav, uden at være under opsyn af en person, som er autoriseret, uddannet og anerkendt som værende kompetent til at bruge anordningen.
- at bruge en tracpode, hvis en eller flere af dens mærkninger ikke er læselige.
- at installere eller bruge en tracpode, uden at de indledende kontroller er blevet gennemført.
- at bruge en tracpode, hvis en tekniker, der er i stand til skriftligt at godkende den fortsatte brug af tracpoden, ikke har gennemført en periodisk kontrol af tracpoden i løbet af de foregående 12 måneder.
- at bruge en tracpode på nogen måde, der er i strid med oplysningerne i afsnit "15. Brugslevetid".
- at lade en tracpode bruge af en person, hvis samlede masse, inklusive udstyr og værktøj, overstiger 150 kg.
- at bruge en tracpode til at understøtte en belastning på mellem 100 kg og 150 kg (den samlede masse for operatøren, hans/hendes udstyr og værktøj), hvis en eller flere af faldsikringssystemets komponenter har en lavere brugsbelastningsgrænse.

- at bruge en tracpode, hvis den har været brugt til at standse en persons fald.
- at bruge en tracpode til at fastholde en persons position på et arbejdssted.
- at bruge en tracpode i en meget ætsende eller eksplosiv atmosfære.
- at bruge en tracpode uden for det temperaturområde, der er anført i denne manual.
- at bruge en tracpode, hvis den frie højde under personen ikke er tilstrækkelig i tilfælde af et fald.
- at bruge en tracpode, hvis en af operatørerne ikke er i god fysisk form.
- at lade en gravid kvinde bruge en tracpode.
- at bruge en tracpode, hvis den sikkerhedsfunktion, der leveres af et af de tilknyttede elementer, påvirkes af eller griber ind i et andet elements sikkerhedsfunktion.
- at udføre nogen form for reparations- eller vedligeholdelseshandlinger på en tracpode uden først at være blevet uddannet og kvalificeret, skriftligt, af TRACTEL®.
- at bruge en tracpode, hvis den ikke er komplet, hvis den tidligere har været skilt ad og samlet igen, eller hvis komponenter er blevet udskiftet af en person, der ikke er autoriseret af TRACTEL®.
- at fastgøre en tracpode på nogen anden måde end den, der er beskrevet i denne manual.
- at bruge en tracpode som et faldsikringssystem for mere end 2 personer.
- at forankre en tracpode til en bærende struktur, hvis bæreevne er mindre 13 kN eller kan antages at være mindre end 13 kN.

6. Installation

6.1. Opsætning af tracpoden

1. Placer tracpoden på jorden.
2. Fjern tracpodens låsestifter for højdejustering (figur 2.a og 2.b).
3. Juster benenes længde, så de passer til det arbejde, der skal udføres, og den tilgængelige plads (figur 2.c).
4. Skub låsestifterne på plads for at låse teleskopfødderne (i en af de 6 mulige justeringspositioner), og fastgør dem med de fjerderbelastede klemmer (figur 2.a og 2.b).

 **BEMÆRK:** Brug aldrig det 7. hul, når du indstiller tracpodens højde; dette hul bør kun bruges til at fastgøre et benbeslag (udstyret med en blocfor™ eller caRol™) til tracpoden. Under alle omstændigheder bør låsestiften til højdejustering ikke passe ind i dette 7. hul, da dets diameter er mindre.

5. Tag tracpoden op, og stil den lodret.
6. Spred tracpodens tre ben: Kontrollér, at toppen af benene støder mod de afstandsbesøninger, der er monteret på hovedet (figur 2.d).

7. Skub de tre låsestifter, som hver er udstyret med et fjederbelastet kugleleje, hele vejen gennem hullerne i hovedet for at låse benene (figur 2.e).
8. Tracpoden er nu låst i dens arbejdsconfiguration.

 **BEMÆRK:** Hvis der er nogen tvivl om kvaliteten eller styrken af jorden, som fødderne står på, er det strengt nødvendigt at montere benstroppen.

6.2. Montering af stroppen

Stroppen, der fastgør tracpodens ben, skal monteres i følgende tilfælde:

- Hvis jorden er glat.
- Hvis jorden er blød eller løs.
- Hvis den belastning, der skal bæres, er tungere end 250 kg.

 **BEMÆRK:** Hvis jorden er løs eller blød, skal der under hver fod placeres en plade, der er tilstrækkeligt stærk til at sørge for en stabil bæreoeverflade og til at forhindre, at tracpodens fødder synker ned i jorden.

1. Når tracpoden er låst i dens arbejdsconfiguration (figur 3.a):
2. Skub den frie ende af stroppen gennem hullet i hver af tracpodens tre fødder (figur 3.b).
3. Før derefter denne frie ende gennem det metalspænde, der er monteret på stropkens anden ende.
4. Stram stroppen lidt; sørg imidlertid for, at benenes toppe stadig støder mod afstandsbøsningerne på tracpodens hoved.
5. Tracpoden kan klappes op med stroppen på plads (figur 3.c).

For nogle operationer kan tracpoden fastgøres til jorden – i så fald skal du bruge stifter eller ankerfikseringer monteret gennem hullerne i tracpodens fødders bundplader.

6.3. Montering af et benbeslag på et af tracpodens ben

 **BEMÆRK:** To forskellige systemer kan monteres på tracpoden:

- blocfor™ 20R/30R med dedikeret benbeslag.
 - caRoL™ 20/30m med dedikeret benbeslag.
1. Når tracpoden er på plads og i dens arbejdsconfiguration:
 2. Fjern låsestiften fra benbeslaget, inden du monterer det på benets øverste sektion (figur 4.a).
 3. Placer hullet i benbeslaget ud for et af de tre mulige huller på benet, som du vil bruge (figur 4.a).

4. Monter benbeslaget ved hjælp af låsestiften, og fastgør det med dets fjederbelastede klemme (figur 4.b).

 **BEMÆRK:** begge disse systemer skal bruges sammen med en kabelstyremskive på tracpodens hoved.

6.4. Montering af kablet omkring kabelstyremskiven

1. Fjern kabelstyrestiften (figur 5.a).
2. Før kablet over remskiven og derefter ned gennem midten af tracpodens hoved (figur 5.b).
3. Monter kabelstyrestiften for at forhindre, at kablet hopper af remskiven (figur 5.b).

Tracpoden kan leveres uden en remskive. Inden du bruger en blocfor™ 20R eller 30R eller caRoL monteret på et ben med deres dedikerede beslag, er det strengt nødvendigt at montere en remskive på den øverste del af tracpodens hoved. Der kræves ét remskivesæt, kode 196808, til denne operation, og der kan monteres op til tre remskiver. Remskivesættene kan monteres over ethvert af tracpodens ben.

En remskive må kun monteres af en kompetent tekniker, der har læst og forstået de samlingsinstruktioner, som beskrives i manualen.

6.5. Montering af remskiven

1. Løsn de to M12-møtrikker ved hjælp af en 19 mm skruenøgle, og fjern de 2 bolte (figur 6.a).
2. Placer hullerne i remskivens støtteplader ud for dem i tracpodens hoved (figur 6.b).
3. Monter de 2 bolte, som følger med sættet (75 mm lange). Sørg for at montere de to originale afstandsbøsninger mellem remskivestøtterne igen.
4. Skru de to møtrikker på, og stram dem derefter.
5. Stram disse to remskivefikseringer og de to møtrikker på remskivens spindel (figur 6.b) til et tilspændingsmoment på 34 Nm.

6.6. Montering af en faldsikring på tracpodens hoved

Tracpodens hoved stiller tre forankringspunkter til rådighed. Tests har vist, at den er i stand til at sørge for beskyttelse, hvis to operatører falder på samme tid. De to faldsikringssystemer MÅ IKKE fastgøres til det samme forankringspunkt. Hvis der bruges anordninger, der gør det muligt at arbejde ophængt i et tov, skal den forankring, der bruges til at ophænge personen, være separat i forhold til den forankring, der bruges til faldsikring. Hvis det er muligt, skal forankringspunktet være placeret i en højde på mellem 1,5 og 2 meter over operatørens fødder. Forbindelsen til forankringspunktet

skal etableres ved hjælp af et forbindelsesled EN 362. Der findes flere oplysninger om forbindelse af faldsikringssystemet med faldsikringsselen i manualen til det PPE, der bruges.

 **FARE:** Før og under brugen skal du have etableret en plan for effektiv og sikker redning af den faldne person, som ikke må tage mere end 15 minutter. Ethvert længere tidsrum end dette vil bringe personen i fare.

6.7. Montering af en belastningsløfteanordning på tracpodens hoved

Den anordning, der beskrives i dette afsnit, falder ikke inden for omfanget af CE-mærkningen for PPE som anført i EN 795:2012.

 **VIGTIGT:** afsnittet gælder kun for løft af belastninger. Forankringspunktet for løft efterlever maskindirektivet 2006/42/EØS.

Tracpodens hoved er udstyret med tre forankringspunkter. Tests har vist, at tracpoden kan understøtte en samlet belastning på 500 kg. Fastgørelsen til forankringspunktet skal foretages ved hjælp af et tilbehør, der lever op til de krav, der er anført i maskindirektivet, og som er i stand til at understøtte den relevante belastning.

 **BEMÆRK:** For enhver belastning på mere end 250 kg kan tracpodens ben bruges som et forankringspunkt. Brugeren skal fastgøre belastningen til tracpoden hoved og skal bruge bænstoppen til at fastgøre bunden af de tre ben. Under alle omstændigheder kan tracpoden ikke bruges til at understøtte en samlet belastning på mere end 500 kg.



FARE

Før og under brugen skal du have etableret en plan for effektiv og sikker redning af den faldne person, som ikke må tage mere end 15 minutter. Ethvert længere tidsrum end dette vil bringe personen i fare.

7. Komponenter og materialer

- Benrør: anodiseret aluminium.
- Hoved, fødder, remskivestøtte, stifter, afstandsbojsninger, fikseringer: galvaniseret stål.
- Strop: polypropylen.
- Remskive: aluminium
- Remskive spindel: rustfrit stål

8. Tilknyttet udstyr

- Faldsikringssystem (EN 363);
- Faldsikringssystem (EN 353-1/2 – EN 355 – EN 360).
- Forankringspunkt (EN 795).
- Forbindelsesled (EN 362).
- Komplet (faldsikrings-) sele (EN 361).
- Redningsløfteanordning (EN 1496 A eller B).

Inden du bruger et faldsikringssystem, skal du kontrollere, at hver af komponenterne er brugt og fungerer korrekt.

9. Vedligeholdelse og opbevaring

Hvis en tracpode er snavset, skal den vaskes med rent, koldt vand. Hvis det er nødvendigt, skal der bruges et rengøringsmiddel til sarte tekstiler og en syntetisk børste.

Hvis en tracpode bliver våd under brug eller som følge af vask, skal den lades tørre naturligt på afstand af direkte sollys og alle former for varmekilder.

Inden transport og opbevaring skal udstyret pakkes i emballage, som holder fugt ude og beskytter mod enhver form for beskadigelse (direkte varmekilder, kemikalier, UV osv.).

Smør stifterne jævnlgt.

Kontrollér, at strukturen er i god stand: aluminiumbenene, stålhovedet er ikke deformerede eller skæve, stifterne er ikke bøjedede eller rustne, låsestifterne med fjederbelastet kugleleje fungerer korrekt.

Der findes flere oplysninger om tilbehøret i manualen for de tilknyttede produkter.

10. Udstyrets overensstemmelse

TRACTEL SAS RD 619 – Saint-Hilaire-sous-Romilly – F-10102 Romilly-sur-Seine, Frankrig, erklærer hermed, at det sikkerhedsudstyr, der er beskrevet i denne manual:

- er i overensstemmelse med bestemmelserne i det europæiske direktiv 89/686/EØF af december 1989.
- er identisk med det PPE, der blev kontrolleret for CE-overensstemmelse af APAVE SUDEUROPE SAS – CS 60193 – 13322 Marseille – Frankrig, identificeret under nummeret 0082, som udstedte typecertificeringen efter at have gennemført tests i overensstemmelse med standarderne EN 795 B (2012) og TS 16415 (2013).
- er underkastet fremgangsmåden, der henvises til i artikel 11B i Direktivet 89/686/EØF, under kontrol af et prøvningsinstitut: APAVE SUDEUROPE SAS – CS

11. Mærkning

Mærkaten på hver tracpode angiver:

- a. Handelsnavnet: TRACTEL®.
- b. Produktets navn.
- c. Referencestandard efterfulgt af år for ikrafttrædelse.
- d. Produktreferencen, f.eks. 010642.
- e. CE-logoet efterfulgt af nummeret 0082, identificeringsnummeret for det bemyndigede organ, der har varetaget produktionskontrollen.
- f. Batchnummeret.
- g. Serienummeret.
- h: Et piktogram, der angiver, at manualen skal læses, inden anordningen bruges.
- i. Forankringsanordningens minimumbrudstyrke.
- p: antal personer: Maksimalt 2 personer.
- w. Brugsbelastningsgrænse.
- aa. Dato for den næste periodiske kontrol.

Mærkat, der sidder på en af tracpodens fødder: se figur 7.a.

Lasermærkning på tracpodens hoved: se figur 7.b.

12. Periodisk kontrol og reparation

En årlig periodisk kontrol er obligatorisk, men afhængigt af brugsfrekvensen, de miljømæssige forhold og virksomhedens eller brugslandets regler, kan de periodiske kontroller udføres hyppigere.

De periodiske kontroller skal udføres af en godkendt og kompetent tekniker og i overensstemmelse med producentens kontrolprocedurer som anført i filen "Kontrolprocedurer for TRACTEL® PPE".

Kontrol af, at mærkningerne på produktet er læselige, er en integreret del af den periodiske kontrol.

Når den periodiske kontrol er gennemført, skal genindsætningen i drift angives skriftligt af den autoriserede og kompetente tekniker, som udførte kontrollen. Produktets genindsætning i drift skal registreres på kontroldokumentet, der findes i midten af

denne manual. Dette kontroldokument skal opbevares gennem hele produktets brugslevetid, indtil det vurderes som egnet til brug.

Når dette produkt har stoppet et fald, skal der foretages en periodisk kontrol af det som beskrevet i denne manual. Produktets tekstilkomponenter skal udskiftes, selvom de ikke måtte have nogen synlige tegn på forringelser.

13. Brugslevetid

TRACTEL® PPE af tekstil som f.eks. seler, liner, tove og chokabsorbere, TRACTEL® mekanisk PPE som f.eks. stopcable™ og stopfor™ faldsikringer, blocfor™ faldsikringer med automatisk rappel og TRACTEL® livliner kan bruges på betingelse af, at de fra deres fremstillingsdato har været:

- Brugt normalt i henhold til de anbefalinger, der gives i denne manual.
- Kontrolleret periodisk mindst én gang om året af en godkendt og kompetent tekniker. Når denne periodiske kontrol er gennemført, skal det certificeres skriftligt, at PPE-udstyret er egnet til at genindsættes i drift.
- Opbevaret og transporteret i streng overensstemmelse med de betingelser, der er anført i denne manual.

14. Bortskaffelse

Ved bortskaffelse af produktet skal alle komponenter genbruges ved først at sortere dem i metal og syntetiske materialer. Disse materialer skal genbruges via specialiserede genbrugsorganisationer. Under bortskaffelsen skal afmontering med henblik på at adskille komponentene foretages af en person, der har den nødvendige uddannelse.

Dane techniczne

Tabela 1 — Wymiary

Pozycja	Wysokość z krążkiem linowym	Wysokość bez krążka linowego	Wysokość pod głowicą	Wewnętrzny rozstaw stóp	Maksymalna średnica otworu w podłożu
Pozycja 1	1,78 m	1,66 m	1,53 m	1,03 m	1,2 m
Pozycja 2	1,97 m	1,85 m	1,72 m	1,14 m	1,33 m
Pozycja 3	2,16 m	2,04 m	1,91 m	1,25 m	1,46 m
Pozycja 4	2,35 m	2,23 m	2,1 m	1,36 m	1,59 m
Pozycja 5	2,54 m	2,42 m	2,29 m	1,47 m	1,72 m
Pozycja 6	2,73 m	2,61 m	2,48 m	1,58 m	1,85 m

Tabela 2 — Zestawy trampoline

	Nazwa	Zestaw trampoline
273739	trampoline 150 kg	—
273749	trampoline 150 kg + 1 zestaw krążków linowych dla środków ochrony indywidualnej	—
273759	trampoline 150 kg + 1 zestaw krążków linowych do podnoszenia	trampoline 273739 + 1 zestaw krążków linowych do podnoszenia
273769	trampoline 150 kg + 2 zestawy krążków linowych dla środków ochrony indywidualnej	—
273779	trampoline 150 kg + 1 zestaw krążków linowych dla środków ochrony indywidualnej + 1 zestaw krążków linowych do podnoszenia	trampoline 273749 + 1 zestaw krążków linowych do podnoszenia
273789	trampoline 150 kg + 2 zestawy krążków linowych dla środków ochrony indywidualnej + 1 zestaw krążków linowych do podnoszenia	trampoline 273769 + 1 zestaw krążków linowych do podnoszenia

 **WAŻNE:** trójnogu trampoline można używać jako tymczasowego punktu mocowania (wg normy EN 795-B: 2012), który może być wyposażony w systemy zatrzymywania upadków (zgodne z normą EN 363:2002), ratunkowe urządzenia podnoszące (zgodne z normą EN 1496:2017 typ A lub B) oraz w sprzęt umożliwiający pracę w pozycji podwieszanej na linie zgodnie z dyrektywą 2001/45/WE.

Jeżeli trójnog trampoline jest używany jako system do podnoszenia obciążeń, zgodnie z normą 2006/42/WE nie można go wykorzystywać równocześnie jako tymczasowego punktu mocowania.

Trójnog trampoline to punkt mocowania ze znakiem CE, który spełnia wymagania dyrektywy w sprawie środków ochrony indywidualnej. Świadectwo zgodności wydane przez instytucję certyfikującą APAVE dotyczy jego użytkowania zgodnie z wymaganiami określonymi w normach EN 795:2012 i TS 16415:2013.

Świadectwo zgodności z dyrektywą w sprawie środków ochrony indywidualnej wydane przez instytucję certyfikującą APAVE wyklucza zastosowania powiązane z innymi dyrektywami. Te inne produkty, w zależności od zastosowania, wymagają deklaracji zgodności z następującymi dokumentami:

- normą EN 1496:2017 „Ratownicze urządzenia podnoszące”,

- dyrektywą 2001/45/WE w sprawie urządzeń umożliwiających pracę w pozycji podwieszanej na linie,
- dyrektywą 2006/42/WE w sprawie znakowania urządzeń podnoszących znakiem CE.

1. Ostrzeżenia ogólne

1. Ze względów bezpieczeństwa i w celu skutecznego wykorzystywania możliwości trójnogu trampoline ważne jest, aby przed rozpoczęciem jego użytkowania użytkownik przeczytał i zrozumiał informacje zawarte w instrukcji dostarczonej przez TRACTEL SAS. Instrukcja ta musi być przechowywana i dostępna dla wszystkich użytkowników. Na żądanie mogą zostać dostarczone dodatkowe egzemplarze.
2. Przed rozpoczęciem użytkowania tego urządzenia zabezpieczającego użytkownicy muszą bezwzględnie odbyć szkolenie w zakresie sposobu jego użytkowania. Należy sprawdzać stan wszystkich powiązanych urządzeń i upewnić się, że przestrzeń pod urządzeniem jest wystarczająca, aby w razie upadku osoby nie doszło do jej kolizji z podłożem.

3. Trójnóg tracpode może być używany wyłącznie przez osobę przeszkoloną i kompetentną bądź pod nadzorem takiej osoby.
4. Jeżeli stan trójnogu tracpode nie wygląda na dobry lub jeżeli został on już wykorzystany do zatrzymania upadku z wysokości, trójnóg wraz z całym powiązaniem osprzętem musi zostać poddany kontroli przez TRACTEL SAS lub przez osobę kompetentną w tej dziedzinie, która wyda pisemną zgodę na ponowne wprowadzenie systemu do eksploatacji. Przed każdym użyciem zalecane jest przeprowadzenie kontroli wzrokowej.
5. Nie wolno wprowadzać żadnych modyfikacji w sprzęcie ani dodawać do niego żadnych elementów bez uprzedniej pisemnej zgody ze strony TRACTEL SAS. Sprzęt musi być transportowany i przechowywany w swoim oryginalnym opakowaniu.
6. Jeżeli przegląd okresowy trójnogu tracpode nie został przeprowadzony w ciągu ostatnich 12 miesięcy lub trójnóg został wykorzystany do zatrzymania upadku, nie wolno go używać. Można go ponownie użyć dopiero po przeprowadzeniu nowego przeglądu okresowego przez uprawnionego, kompetentnego technika, który musi potwierdzić na piśmie swoją zgodę na ponowne użytkowanie. Jeżeli trójnóg tracpode nie został poddany takiemu przeglądowi i nie został dopuszczony do użytkowania, należy go uznać za niezdatny do użytku i zniszczyć.
7. Trójnóg tracpode jest punktem mocowania zatrzymującym upadki, który może zatrzymywać upadki dwóch osób o maksymalnej masie każdej z nich wynoszącej 150 kg.
8. Jeżeli masa operatora powiększona o masę wykorzystywanego sprzętu i narzędzi wynosi od 100 do 150 kg, należy upewnić się, że masa całkowita (operator + sprzęt + narzędzia) nie przekracza dopuszczalnego obciążenia roboczego dla każdego z elementów tworzących system zatrzymywania upadków.
9. Sprzęt ten nadaje się do stosowania na budowach na wolnym powietrzu, w zakresie temperatur od -40°C do $+60^{\circ}\text{C}$. Nie wolno dopuszczać do kontaktu z ostrymi krawędziami, powierzchniami o właściwościach ściernych i substancjami chemicznymi.
10. W przypadku powierzenia tego sprzętu pracownikowi lub osobie współpracującej należy stosować się do odpowiednich przepisów prawa pracy.
11. W momencie użytkowania tego sprzętu użytkownik musi być w doskonałej formie fizycznej i psychicznej. W przypadku wątpliwości należy skonsultować się ze swoim lekarzem lub lekarzem medycyny pracy. Używanie tego sprzętu przez kobiety w ciąży jest zabronione.
12. Sprzęt może być użytkowany wyłącznie w podanym zakresie wartości granicznych i nie może być wykorzystywany do zastosowań, do których nie jest przewidziany — patrz „4. Funkcje i opis”.
13. Zaleca się przydzielanie trójnógów tracpode indywidualnie konkretnym operatorom, zwłaszcza jeżeli są to stali pracownicy.
14. Przed użyciem trójnogu tracpode użytkownik musi się upewnić, że każda jego część składowa jest w dobrym stanie: system zabezpieczeń, system blokad. Podczas ustawiania i mocowania należy się upewnić, że funkcje zabezpieczające nie zostały osłabione.
15. Podczas korzystania z systemu zatrzymywania upadków przed każdym użyciem należy bezwzględnie sprawdzić, czy wolna przestrzeń pod operatorem w miejscu jego pracy jest wystarczająca, tak aby w razie upadku operatora nie uderzył on o podłoże ani w żadną przeszkodę na drodze upadku (przed zatrzymaniem upadku przez system).
16. Uprząż zapobiegająca upadkom jest jedynym urządzeniem zabezpieczającym przed upadkiem poprzez chwytnie ciała dopuszczonym do stosowania w systemie zatrzymywania upadków.
17. Dla zapewnienia bezpieczeństwa operatora niezwykle ważne jest, aby system lub punkt zaczepienia znajdował się we właściwej pozycji, a praca była wykonywana w sposób umożliwiający ograniczenie do minimum ryzyka upadku i jego wysokości.
18. Aby zapewnić bezpieczeństwo operatora, jeżeli sprzęt został sprzedany poza terytorium początkowego kraju docelowego, odsprzedawca powinien dostarczyć: instrukcję obsługi, instrukcje konserwacji oraz informacje dotyczące przeglądów okresowych i napraw opracowane w języku kraju, w którym sprzęt będzie użytkowany.
19. Zasadnicze znaczenie dla bezpieczeństwa operatora ma sprawdzenie przez użytkownika, że gwarantowana siła rozciągająca działająca podczas zatrzymywania upadku jest mniejsza niż 6 kN.

UWAGA

W sprawie wszelkich zastosowań specjalnych prosimy o kontakt z firmą TRACTEL®.

2. Definicje i piktogramy

2.1. Definicje

„Użytkownik”: Osoba lub dział firmy, która (który) odpowiada za zarządzanie i zapewnianie bezpieczeństwa podczas korzystania z produktu stanowiącego przedmiot instrukcji.

„**Technik**”: Wykwalifikowana osoba wyznaczona do wykonywania konserwacji opisanej i dozwolonej w niniejszej instrukcji. Jest to osoba odpowiednio wykwalifikowana i znająca produkt.

„**Operator**”: Osoba zdolna do korzystania z produktu w sposób zgodny z jego przeznaczeniem.

„**Środki ochrony indywidualnej**”: Środki ochrony indywidualnej zabezpieczające przed upadkiem z wysokości.

„**Łącznik**”: Element służący do łączenia poszczególnych elementów systemu zatrzymywania upadków. Musi być zgodny z normą EN 362.

„**Uprząż zatrzymująca upadki z wysokości**”: Uprząż zakładana na ciało przeznaczona do zatrzymywania upadków. Składa się ona z pasów i sprzączek. Zawiera ona zabezpieczające przed upadkiem punkty mocowania oznaczone symbolem A, jeżeli mogą być wykorzystywane samodzielnie lub A/2, jeżeli muszą być wykorzystywane w połączeniu z innym punktem mocowania A/2. Musi być zgodna z normą EN 361.

„**Automatyczny zwijacz zatrzymujący upadki**”: Urządzenie zatrzymujące upadki z funkcją automatycznego blokowania i automatycznym systemem napinającym i zwijającym linę asekuracyjną.

„**Zwijana lina asekuracyjna**”: Lina asekuracyjna łączona z automatycznym zwijaczem zatrzymującym upadki. W zależności od rodzaju urządzenia może być ona wykonana z linki stalowej, taśmy lub włókien syntetycznych.

„**Graniczne obciążenie robocze**”: Maksymalna masa operatora w odpowiedniej odzieży roboczej wraz z prawidłowymi środkami ochrony indywidualnej, narzędziami i częściami koniecznymi do wykonania zaplanowanej pracy.

„**System zatrzymywania upadków**”: Zestaw obejmujący następujące elementy:

- uprząż zatrzymującą upadki z wysokości,
- automatyczny zwijacz zatrzymujący upadki lub pochłaniacz energii, lub ruchome urządzenie zabezpieczające przed upadkiem ze sztywnymi linami asekuracyjnymi, lub ruchome urządzenie zabezpieczające przed upadkiem z elastycznymi linami asekuracyjnymi,
- punkty zakotwienia,
- łączniki.

„**Element systemu zatrzymywania upadków**”: Wyrażenie ogólne określające jeden z następujących elementów:

- uprząż zatrzymującą upadki z wysokości,

- automatyczny zwijacz zatrzymujący upadki lub pochłaniacz energii, lub ruchome urządzenie zabezpieczające przed upadkiem ze sztywnymi linami asekuracyjnymi, lub ruchome urządzenie zabezpieczające przed upadkiem z elastycznymi linami asekuracyjnymi,
- punkty zakotwienia,
- łączniki.

2.2. Piktogramy



NIEBEZPIECZEŃSTWO:

Piktogram

umieszczony na początku wiersza oznacza zalecenia mające na celu zapobieganie możliwości odniesienia śmiertelnych, poważnych lub lekkich obrażeń ciała, a także wyrządzenia szkód w otoczeniu.



WAŻNE:

Piktogram umieszczony na początku wiersza oznacza zalecenia mające na celu zapobieganie możliwości nieprawidłowego działania lub uszkodzenia sprzętu, które nie stanowią bezpośredniego zagrożenia dla życia lub zdrowia operatora bądź innych osób i/lub nie powinny wiązać się z wyrządzeniem szkód w otoczeniu.



UWAGA:

Piktogram umieszczony na początku wiersza oznacza zalecenia mające na celu zapewnienie skutecznego i prawidłowego montażu sprzętu, użytkowania oraz przeprowadzania prac konserwacyjnych.

PL

3. Warunki użytkowania

Kontrole przed rozpoczęciem użytkowania:

- Sprawdzić stopy trójnogu trappode oraz zamocowane do nich gumowe podkładki. Podkładki te zapewniają kontakt z podłożem, a ich przyczepność zabezpiecza trójnog trappode, jeżeli jest on używany bez pasów pomiędzy nogami. Jeżeli stopy lub podkładki są zużyte, odłączone lub jeżeli widoczne są nawet najdrobniejsze uszkodzenia, trójnogu trappode nie wolno używać.
- Sprawdzić wzrokowo stan pasów, ściągów i nici. Nie mogą one wykazywać żadnych śladów przetarcia, wystrzępienia, przypalenia ani przecięcia.
- Sprawdzić teleskopowe stopy wsuwane do nóg. Nie mogą one być odkształcone, skorodowane ani pęknięte.
- Sprawdzić wszystkie kołki. Nie mogą one być odkształcone ani skorodowane.
- Sprawdzić, czy każda noga porusza się swobodnie na swoim zawieszaniu w głowicy. Trójnog trappode musi się łatwo otwierać.
- Sprawdzić stan powiązanych elementów: uprząży ochronnych i łączników.
- Sprawdzić kompletny system zatrzymywania upadków.

- Sprawdzić używane z trójnogiem trampoline wszystkie uchwyty do nóg. Nie mogą one być odkształcone, pęknięte ani skorodowane.

W razie wątpliwości wycofać produkt z użytkowania.



WAŻNE: Wszystkie trzy stopy teleskopowe muszą się wysuwać z nóg na taką samą długość. Trójnóg trampoline należy ustawiać na powierzchni poziomej.

4. Funkcje i opis

- A — krążek linowy
- B — zestaw krążka linowego
- C — punkt zaczepienia
- D — kołek blokujący do regulacji wysokości
- E — stopa przegubowa
- F — kołek przewodnicy liny
- G — kołek blokujący
- H — noga
- I — zatrzaski sprężynowe
- J — stopa teleskopowa
- K — pas łączący nogi

Zalecane zastosowania:

- Trójnóg trampoline do punkt mocowania zgodny z wymaganiami norm EN 795 B:2012 i TS 16415:2013. Sprzęt może być wykorzystywany przez maksymalnie dwóch operatorów zabezpieczonych przez system zatrzymywania upadków i noszących uprząż zatrzymującą upadki.
- Zakres temperatur: od -40°C do 60°C .
- Trójnogu trampoline można używać w celu wchodzenia do ciasnych miejsc, takich jak studnie, silosy, kanalizacja itp.
- Wytrzymałość trójnogu trampoline na obciążenia statyczne: 15 kN.

Jest on wykonany z aluminium, które zapewnia jego niską masę (21 kg) ułatwiającą przenoszenie.

Aby zmieniać wysokość trójnogu trampoline, stopy teleskopowe można blokować w jednym z sześciu położeń.



WAŻNE: Trójnóg trampoline jest wyposażony w dwa specjalne punkty zaczepiania przeznaczony wyłącznie dla środków ochrony indywidualnej, a nie dla urządzeń podnoszących, oraz jeden specjalny punkt zaczepiania przeznaczony wyłącznie do podnoszenia obciążeń, a nie dla środków ochrony indywidualnej. Punkty zaczepiania są odpowiednio oznakowane (rysunek 7.b).

Trójnóg trampoline to tymczasowy punkt mocowania zgodny z wymaganiami normy EN 795 B:2012. Może on zostać wyposażony w:

- urządzenia zatrzymujące wypadki zgodne z wymaganiami normy EN 363 (2002),

- ratunkowe urządzenia podnoszące zgodne z normą EN 1496, typ A lub B (2017),
- urządzenia umożliwiające pracę w pozycji podwieszanej na linie zgodnie z dyrektywą 2001/45/WE.
- Maksymalna wytrzymałość punktu mocowania: 12 kN.



UWAGA: Podane obciążenia to maksymalne dopuszczalne wartości, których w żadnych okolicznościach nie wolno mnożyć przez liczbę punktów mocowania na głowicy lub nogach trójnogu trampoline.

Stopy są przegubowe i zabezpieczone przed poślizgiem. Po zakończeniu regulacji trójnogu można użyć pasa do połączenia nóg ze sobą.

Pasa łączącego nogi nie trzeba używać w pewnych warunkach, jeżeli przyczepność stóp do podłoża jest wystarczająca i jeżeli podkładki gumowe są w dobrym stanie.

Trójnóg trampoline ma podstawową konfigurację roboczą i można do niego mocować również sprzęt zatrzymujący upadki z serii blocfor™ i/lub wciągarkę z serii caRoI™.

4.1. Ratunkowy sprzęt zatrzymujący upadki Blocfor™ 20R i Blocfor™ 30R

Urządzenie opisane w tej części nie podlega znakowaniu CE środków ochrony indywidualnej w sposób podany w normie EN 795:2012.

Urządzenie blocfor™ R to automatyczny zwijacz zatrzymujący upadki wyposażony w ratunkowe urządzenie podnoszące. Jest on mocowany pionowo do jednej z nóg trójnogu i służy do ratowania osoby, która uległa upadkowi poprzez jej podnoszenie lub opuszczanie. Graniczne obciążenie robocze tego urządzenia wynosi 150 kg.

Podczas ruchów operatora z normalną prędkością lina rozwija się i zwija swobodnie, chociaż zawsze występuje delikatna siła zwijająca wywołwana przez sprężynę działającą na bęben, na który nawija się lina.

W razie upadku opadanie operatora jest zatrzymywane przez zaczepianie się zapadek zabezpieczających urządzenia. Urządzenia blocfor™ 20R i 30R są wyposażone we wciągarkę ręczną, która umożliwia ratownikowi podniesienie lub opuszczenie operatora po upadku. Funkcję wciągarki można włączać lub wyłączać. Wciąganie odbywa się poprzez obracanie zwijarki za pomocą składanego uchwytu połączonego z automatycznym hamulcem. Naciśnięcie czerwonego przycisku blokady powoduje włączenie zwijarki i możliwość jej użycia do zwijania lub rozwijania liny.

Urządzenie blocfor™ 20R jest wyposażone w linę o długości 18 m, a urządzenie blocfor™ 30R w linę o długości 30 m. Obydwa urządzenia są wyposażone w dwa uchwyty na obudowie, które służą do przenoszenia.

Do mocowania urządzenia blocfor™ 20R i 30R do jednej z nóg trójnogu trapcode służy uchwyt do nogi, kod 196788. Urządzenia blocfor™ R nie są przeznaczone do przenoszenia lub zabezpieczania ładunków.

 **UWAGA:** Wciągarki urządzenia blocfor™ R nie wolno używać do podnoszenia lub opuszczania osób (funkcja wciągarki nie spełnia wymagań normy EN 1808: 1999) poza akcjami ratunkowymi (norma EN 1496 B). Oznacza to, że wciągarki można używać wyłącznie do podnoszenia lub opuszczania osób podczas akcji ratunkowych. Określenie „akcja ratunkowa” należy rozumieć jako działania jednorazowe, które nie jest powtarzalne.

4.2. Wciągarka caRol™ — ratunkowe urządzenie podnoszące

Urządzenie opisane w tej części nie podlega znakowaniu CE środków ochrony indywidualnej w sposób podany w normie EN 795:2012.

Urządzenie caRol™ TS to ręczna wciągarka bębnowa, której można używać do ratunkowego podnoszenia osób. Zapewnia ona wysoki poziom bezpieczeństwa użytkownika, ponieważ jest wyposażona w dwa niezależne hamulce. Do mocowania wciągarki caRol™ z liną 20 m lub caRol® z liną 30 m do jednej z nóg trójnogu trapcode służy uchwyt do nogi, kod 196798.

 **UWAGA:** Wciągarki caRol™ nie wolno używać do opuszczania lub podnoszenia osób (wciągarka nie spełnia wymagań normy EN 1808: 1999) poza akcjami ratunkowymi (norma EN 1496 A). Oznacza to, że wciągarki można używać wyłącznie do podnoszenia osób podczas akcji ratunkowych.

4.3. Wciągarka caRol™ — urządzenie do podnoszenia obciążeń

Urządzenie opisane w tej części nie podlega znakowaniu CE środków ochrony indywidualnej w sposób podany w normie EN 795:2012.

 **WAŻNE:** Ta część dotyczy jedynie podnoszenia obciążeń.

Punkt mocowania do podnoszenia jest zgodny z dyrektywą maszynową 2006/42/WE:

- Maksymalne obciążenie wytrzymawane przez urządzenie zamocowane do nogi: 250 kg (WLL).

- Maksymalne obciążenie wytrzymawane przez punkt mocowania na głowicy: 500 kg (WLL).
- W przypadku podnoszenia obciążeń o masie 250–500 kg należy używać pasów łączących stopy.

Jeżeli podłoże jest w dobrym stanie i jest stabilne, np. beton, asfalt, płytki podłogowe itp. i jeżeli stopy i podkładki są w dobrym stanie (patrz punkt „Kontrola przed rozpoczęciem użytkowania”), trójnogu trapcode można używać bez pasów łączących nogi, o ile maksymalne obciążenie pod głowicą nie przekracza 250 kg.

Punkt mocowania do podnoszenia osób jest zgodny z dyrektywą maszynową 2006/42/WE, zmiana „podnoszenie osób” zgodnie z wymaganiami § 9.3 normy EN 1808 „Wymagania bezpieczeństwa dotyczące podestów ruchomych wiszących”.

 **UWAGA:** Każdy użytkownik, który zamierza stworzyć kompletny system podnoszenia osób (pomost + wciągarka + konstrukcja kotwiąca) zgodny z normą EN 1808, musi przeprowadzić wyczerpującą ocenę ryzyka i uzyskać zatwierdzenie rozwiązania przez właściwą instytucję.

Ręcznej wciągarki bębnowej caRol™ TS można używać do podnoszenia obciążeń. Zapewnia ona wysoki poziom bezpieczeństwa użytkownika, ponieważ jest wyposażona w dwa niezależne hamulce. Do mocowania wciągarki caRol™ z liną 20 m lub caRol® z liną 30 m do jednej z nóg trójnogu trapcode służy uchwyt do nogi, kod 196798.

 **UWAGA:** Wciągarki caRol™ można używać niezależnie do manewrowania obciążeniem (dyrektywa 2006/42/WE).

5. Użytkowanie zabronione



Surowo zabronione jest:

- Montowanie lub użytkowanie trójnogu trapcode bez upoważnienia, przeszkolenia i uznania za osobę wykwalifikowaną do użytku urządzenia lub, w przypadku osób niespełniających tych wymagań, bez nadzoru przez osobę upoważnioną, przeszkoloną i uznaną za wykwalifikowaną do użytku urządzenia.
- Użytkowanie trójnogu trapcode, jeżeli którykolwiek z elementów oznakowania jest nieczytelny.
- Montowanie lub użytkowanie trójnogu trapcode bez przeprowadzenia kontroli wstępnych.
- Użytkowanie trójnogu trapcode, którego przegląd okresowy nie został przeprowadzony w ciągu ostatnich 12 miesięcy przez osobę kompetentną w tej dziedzinie, która wydała pisemną zgodę na dalsze użytkowanie urządzenia.

- Użytkowanie trójnogu trampoline w sposób sprzeczny z informacjami podanymi w części „15. Okres przydatności do użytku”.
- Używanie trójnogu trampoline przez osobę, której całkowita masa wraz ze sprzętem i narzędziami przekracza 150 kg.
- Używanie trójnogu trampoline do utrzymywania obciążenia wynoszącego od 100 do 150 kg (całkowita masa operatora, jego sprzętu i narzędzi), jeżeli graniczne obciążenie robocze któregokolwiek elementu systemu zatrzymywania upadków jest niższe.
- Użytkowanie trójnogu trampoline, który posłużył do zatrzymania upadku.
- Użytkowanie trójnogu trampoline jako środka przytrzymującego osobę w miejscu pracy.
- Użytkowanie trójnogu trampoline w atmosferze silnie żrącej lub wybuchowej.
- Użytkowanie trójnogu trampoline poza zakresem temperatur roboczych podanym w niniejszej instrukcji.
- Użytkowanie trójnogu trampoline, jeżeli wysokość nad podłożem nie jest wystarczająca w razie upadku.
- Użytkowanie trójnogu trampoline, jeżeli którykolwiek z operatorów nie jest w dobrej formie fizycznej.
- Użytkowanie trójnogu trampoline przez kobiety w ciąży.
- Użytkowanie trójnogu trampoline, jeżeli funkcja zabezpieczająca któregokolwiek z urządzeń towarzyszących wpływa na funkcję zabezpieczającą innego urządzenia zabezpieczającego lub z nią koliduje.
- Wykonywanie napraw lub konserwacji trójnogu trampoline bez pisemnego zaświadczenia o szkoleniu i upoważnieniu, wydanego przez firmę TRACTEL®.
- Użytkowanie trójnogu trampoline, jeżeli nie jest on kompletny, był wcześniej rozmontowany i zmontowany lub jeżeli którekolwiek jego części zostały wymienione przez osobę, która nie została wcześniej upoważniona przez firmę TRACTEL®.
- Mocowanie trójnogu trampoline w sposób inny niż opisany w niniejszej instrukcji.
- Użytkowanie trójnogu trampoline jako systemu zabezpieczania przed upadkami dla więcej niż 2 osób.
- Mocowanie trójnogu trampoline do konstrukcji wsporczej, której nośność jest niższa niż 13 kN lub dla można przypuszczać, że jest ona niższa niż 13 kN.

6. Montaż

6.1. Ustawianie trójnogu trampoline

1. Ustawić trójnog trampoline na podłożu.
 2. Wyjąć z trójnogu trampoline kolki blokujące regulacji wysokości (rysunki 2.a i 2.b).
 3. Dostosować długość nóg do zamierzonej pracy i dostępnego miejsca (rysunek 2.c).
 4. Aby zablokować stopy teleskopowe (w jednym z 6 możliwych położeń regulacji), wcisnąć
- kolki blokujące i zabezpieczyć je zatrzaskami sprężynowymi (rysunki 2.a i 2.b).
-  **UWAGA:** Podczas regulacji wysokości trójnogu trampoline nigdy nie używać 7. otworu. Otwór ten służy wyłącznie do mocowania uchwytu na nogę (dla urządzeń blocfor™ lub caRol™) trójnogu trampoline. Kółek blokujących regulacji wysokości nie pasuje do tego 7. otworu, ponieważ jego średnica jest mniejsza.
5. Ustawić trójnog trampoline pionowo.
 6. Rozsunąć trzy nogi trójnogu trampoline. Sprawdzić, czy górne części nóg opierają się o tuleje dystansowe w głowicy (rysunek 2.d).
 7. Aby zablokować nogi, wcisnąć trzy kolki blokujące wyposażone w sprężynowe łożyska kulkowe na całą długość do pary otworów w głowicy (rysunek 2.e).
 8. Trójnog trampoline jest zablokowany w konfiguracji roboczej.
-  **UWAGA:** W przypadku wątpliwości dotyczących jakości lub wytrzymałości podłoża, na którym ustawiane są stopy, należy założyć pas łączący nogi.

6.2. Zakładanie pasa

Pas łączący nogi trójnogu trampoline należy zakładać w następujących przypadkach:

- podłoże śliskie,
- podłoże miękkie lub luźne,
- podtrzymywane obciążenie powyżej 250 kg.

 **UWAGA:** Jeżeli podłoże jest luźne lub miękkie, pod każdą stopą należy umieścić płytkę o odpowiedniej wytrzymałości w celu zapewnienia stabilnej powierzchni podparcia i uniknięcia zagłębienia się stopy trójnogu trampoline w podłożu.

1. Po zablokowaniu trójnogu trampoline w konfiguracji roboczej (rysunek 3.a):
2. Przełożyć wolny koniec pasa przez otwory we wszystkich trzech stopach trójnogu trampoline (rysunek 3.b).
3. Następnie przełożyć ten koniec przez metalową klamrę na drugim końcu pasa.
4. Lekko napiąć pas, zwracając uwagę, aby górne części nóg nadal opierały się o tuleje dystansowe w głowicy trójnogu trampoline.
5. Trójnog trampoline można składać z założonym pasem (rysunek 3.c).

Podczas niektórych prac trójnog trampoline można mocować do podłoża. W takim przypadku należy użyć śrub lub kotwi włożonych do otworów w podstawach stóp trójnogu trampoline.

6.3. Mocowanie uchwytu na nogę do jednej z nóg trójnogu trapede

 **UWAGA:** Do trójnogu trapede można mocować różne urządzenia:

- urządzenie blocfor™ 20R/30R z odpowiednim uchwytem na nogę,
 - urządzenie caRoI™ 20/30 m z odpowiednim uchwytem na nogę.
1. Po ustawieniu trójnogu trapede w miejscu pracy w konfiguracji roboczej:
 2. Przed założeniem uchwytu na górną część nogi wyjąć kolek blokujący z nogi (rysunek 4.a).
 3. Zrównać otwór w uchwycie na nogę z jednym z trzech dostępnych otworów w nodze (rysunek 4.a).
 4. Zamocować uchwyt na nodze za pomocą kołka blokującego i zabezpieczyć go za pomocą zatrzasku sprężynowego (rysunek 4.b).

 **UWAGA:** Obu tych urządzeń należy używać w połączeniu z prowadzącym krążkiem linowym na głowicy trójnogu trapede.

6.4. Zakładanie liny na prowadzący krążek linowy

1. Wyjąć kolek prowadnicy liny (rysunek 5.a).
2. Założyć linę na krążek linowy i przełożyć ją w dół przez środek głowicy trójnogu trapede (rysunek 5.b).
3. Aby zapobiec spadnięciu liny z krążka, włożyć kolek prowadnicy liny (rysunek 5.b).

Trójnog trapede może być dostarczany bez krążka linowego. Przed użyciem urządzenia blocfor™ 20R lub 30R albo caRoI™ zamocowanego do nogi za pomocą odpowiedniego wspornika należy bezwzględnie zamocować krążek linowy do górnej części głowicy trójnogu trapede. Do wykonania tej czynności potrzebny jest jeden zestaw krążka, kod 196808. Można zamocować maksymalnie trzy krążki linowe. Zestawy krążków linowych można mocować nad dowolną nogą trójnogu trapede.

Montaż krążka należy powierzać wyłącznie wykwalifikowanemu technikowi, który przeczytał i zrozumiał wskazówki montażowe podane w instrukcji.

6.5. Mocowanie krążka linowego

1. Za pomocą klucza 19 mm odkręcić dwie nakrętki M12 i wyjąć 2 śruby (rysunek 6.a).
2. Zrównać otwory w płytkach wsporczych krążka linowego z otworami w głowicy trójnogu trapede (rysunek 6.b).

3. Włożyć 2 śruby dostarczone w ramach zestawu (o długości 75 mm), pamiętając o włożeniu pomiędzy wsporniki krążka linowego obu oryginalnych tulei dystansowych.

4. Przykręcić i dokręcić obie nakrętki.
5. Dokręcić oba mocowania krążka linowego oraz dwie nakrętki trzpienia krążka (rysunek 6.b), stosując moment dokręcania 34 Nm.

6.6. Mocowanie urządzenia zatrzymującego upadki do głowicy trójnogu trapede

Głowica trójnogu trapede jest wyposażona w trzy punkty mocowania. Testy wykazały, że może ona zapewnić ochronę w razie upadku dwóch operatorów równocześnie. Obu systemów zatrzymywania upadków NIE WOLNO zaczepiać do tego samego punktu mocowania. Podczas korzystania z urządzeń umożliwiających pracę w pozycji zawieszonej na linie mocowanie wykorzystywane do podwieszania pracowników musi być oddzielne od mocowania wykorzystywanego do zatrzymywania upadków. Jeżeli to możliwe, punkt mocowania musi znajdować się na wysokości od 1,5 do 2 metrów nad stopami operatora. Połączenie z punktem mocowania musi być wykonane za pomocą łącznika zgodnego z normą EN 362. Szczegóły łączenia systemu zatrzymywania upadków z uprzążą ochronną — patrz instrukcja stosowanego środka ochrony indywidualnej.

 **NIEBEZPIECZEŃSTWO:** Przed użytkowaniem i podczas użytkowania musi istnieć plan zapewniający skuteczny i bezpieczny ratunek osoby, która uległa upadkowi. Czas akcji ratunkowej nie może przekraczać 15 minut. Po upływie tego czasu osobie tej grozi niebezpieczeństwo.

6.7. Mocowanie urządzenia podnoszącego obciążenia do głowicy trójnogu trapede

Urządzenie opisane w tej części nie podlega znakowaniu CE środków ochrony indywidualnej w sposób podany w normie EN 795:2012.

 **WAŻNE:** Część ta dotyczy jedynie podnoszenia obciążeń. Punkt mocowania do podnoszenia jest zgodny z dyrektywą maszynową 2006/42/WE.

Głowica trójnogu trapede jest wyposażona w trzy punkty mocowania. Testy wykazały, że trójnog trapede może wytrzymać całkowite obciążenie wynoszące 500 kg. Mocowanie do punktu zakotwienia należy wykonać za pomocą elementu spełniającego wymagania dyrektywy maszynowej i mogącego przenieść dane obciążenie.

 **UWAGA:** W przypadku obciążenia przekraczającego 250 kg jako punktu mocowania można użyć nóg trójnogu trappode. Użytkownik musi zamocować obciążenie do głowicy trójnogu trappode i użyć pasa łączącego nogi. W żadnym wypadku trójnogu trappode nie można używać do podtrzymywania obciążenia przekraczającego 500 kg.

NIEBEZPIECZEŃSTWO

Przed użytkowaniem i podczas użytkowania musi istnieć plan zapewniający skuteczny i bezpieczny ratunek osoby, która uległa upadkowi. Czas akcji ratunkowej nie może przekraczać 15 minut. Po upływie tego czasu osobie tej grozi niebezpieczeństwo.

7. Części składowe i materiały

- Rury nóg: aluminium anodowane.
- Głowica, stopy, wsporniki krążka linowego, kolki, tuleje dystansowe, mocowania: stal ocynkowana.
- Pas: polipropylen.
- Krążek linowy: aluminium.
- Trzpień krążka linowego: stal nierdzewna.

8. Powiązane urządzenia

- System zatrzymywania upadków (EN 363):
- System zatrzymywania upadków (EN 353-1/2, EN 355, EN 360).
- Punkt kotwienia (EN 795).
- Łącznik (EN 362).
- Kompletna uprząż zatrzymująca upadki (EN 361).
- Ratunkowe urządzenie podnoszące (EN 1496 A lub B).

Przed użyciem systemu zatrzymywania upadków należy sprawdzić, czy wszystkie jego elementy składowe są sprawne i w dobrym stanie.

9. Konserwacja i przechowywanie

Jeżeli trójnóg trappode jest zanieczyszczony, należy go umyć czystą zimną wodą z użyciem, w razie potrzeby, detergentu do delikatnych tkanin. Należy używać szczotki syntetycznej.

Jeżeli w trakcie użytkowania lub w wyniku mycia trójnóg trappode uległ zamoczeniu, należy pozostawić go do naturalnego wyschnięcia w cieniu z dala od źródeł ciepła.

Przed transportem i przechowywaniem należy umieścić sprzęt w opakowaniu, które zabezpieczy go przed wilgocią i wszelkimi uszkodzeniami

(bezpośrednie źródła ciepła, środki chemiczne, promieniowanie UV itp.).

Regularnie smarować kolki olejem.

Sprawdzać, czy konstrukcja jest w dobrym stanie: nogi aluminiowe i stalową głowicę pod kątem odkształceń lub skręceń, kolki pod kątem wygięć i korozji, kolek blokujący ze sprężynowym łożyskiem kulkowym pod kątem prawidłowego działania.

Szczegóły dotyczące akcesoriów — patrz odpowiednie instrukcje obsługi.

10. Zgodność sprzętu

Spółka TRACTEL SAS, RD 619, Saint-Hilaire-sous-Romilly, F-10102 Romilly-sur-Seine, Francja niniejszym oświadcza, że sprzęt zabezpieczający opisany w niniejszej instrukcji:

- jest zgodny z postanowieniami dyrektywy europejskiej 89/686/EWG z grudnia 1989 r.,
- jest identyczny ze sprzętem będącym przedmiotem sprawdzenia zgodności z oznakowaniem CE przez firmę APAVE SUDEUROPE SAS – CS 60193 – 13322 Marseille — Francja, oznaczonym numerem 0082, która wydała świadectwo typu po przeprowadzeniu testów zgodnych z normami EN 795 B (2012) i TS 16415 (2013),
- został poddany procedurze przewidzianej w art. 11B dyrektywy 89/686/EWG, pod nadzorem instytucji notyfikowanej: APAVE SUDEUROPE SAS, CS 60193, 13322 Marseille, Francja, oznaczonej numerem 0082.

11. Oznakowanie

Na oznaczeniu każdego trójnogu trappode znajdują się:

- a. Nazwa handlowa: TRACTEL®.
- b. Nazwa produktu.
- c. Odpowiednia norma i rok jej wprowadzenia.
- d. Oznaczenie produktu, np. 010642.
- e. Logo CE z następującym po nim numerem 0082 stanowiącym numer identyfikacyjny instytucji notyfikowanej odpowiedzialnej za kontrolę produkcji.
- f. Numer partii.
- g. Numer seryjny.
- h. Piktogram informujący o konieczności przeczytania instrukcji obsługi przed rozpoczęciem użytkowania.
- o. Minimalna wytrzymałość na zerwanie punktu kotwienia.

p. Liczba osób: maksymalnie 2 osoby.

w. Graniczne obciążenie robocze.

aa. Data następnego przeglądu okresowego.

Etykieta umieszczona na stopie trójnogu trapede — patrz rysunek 7.a.

Oznaczenie laserowe na głowicy trójnogu trapede — patrz rysunek 7.b.

12. Przeglądy okresowe i naprawy

Obowiązkowe jest przeprowadzanie okresowych przeglądów rocznych, ale zależnie od intensywności i częstotliwości użytkowania, warunków otoczenia oraz przepisów obowiązujących w przedsiębiorstwie lub kraju, w którym sprzęt jest używany, przeglądy okresowe mogą być wykonywane częściowo.

Przeglądy okresowe muszą być przeprowadzane przez uprawnionego, kompetentnego technika, zgodnie z procedurami kontrolnymi producenta, określonymi w pliku „Instrukcje dotyczące weryfikacji środków ochrony indywidualnej firmy TRACTEL®”.

Weryfikacja czytelności oznakowania znajdującego się na produkcie stanowi integralną część przeglądu okresowego.

Ponowne oddanie produktu do użytkowania po zakończeniu przeglądu okresowego musi zostać pisemnie stwierdzone przez upoważnionego i wykwalifikowanego technika, który dokonał przeglądu. Ponowne oddanie produktu do użytkowania musi zostać potwierdzone na karcie kontrolnej, która znajduje się wewnątrz tej instrukcji. Karta kontrolna musi być przechowywana przez cały okres użytkowania produktu, do momentu uznania go za niezdatny do użytku.

Jeżeli niniejszy produkt zatrzymał upadek, musi przejść przegląd okresowy opisany w niniejszej instrukcji. Tekstylny element produktu należy wymienić, nawet jeżeli nie wykazują widocznych uszkodzeń.

13. Okres przydatności do użytku

Tekstylny środek ochrony indywidualnej firmy TRACTEL® takie jak uprząże, linki oraz pochłaniacze wstrząsów, mechaniczne środki ochrony indywidualnej firmy TRACTEL®, takie jak urządzenia zatrzymujące upadki stopcable™ i stopfor™, automatyczne związce zatrzymujące upadki blocfor™ oraz poziome linowe systemy asekuracyjne firmy TRACTEL® mogą być użytkowane bez ograniczeń pod warunkiem, że od daty ich produkcji są one:

- Normalnie użytkowane zgodnie z zaleceniami podanymi w niniejszej instrukcji.
- Poddawane przeglądom okresowym dokonywanym co najmniej raz w roku przez autoryzowanego i kompetentnego technika. Możliwość powrotu do użytkowania środków ochrony indywidualnej po przeglądzie okresowym musi zostać potwierdzona na piśmie.
- Przechowywane i transportowane ze ścisłym przestrzeganiem warunków podanych w niniejszej instrukcji.

14. Utylizacja

Podczas wycofywania produktu z użytkowania, należy przenieść poszczególne elementy do recyklingu, przeprowadzając sortowanie metali oraz materiałów z tworzyw sztucznych. Materiały te muszą zostać przekazane do recyklingu w wyspecjalizowanych zakładach. Podczas wycofywania produktu z użytkowania, jego demontaż i oddzielenie poszczególnych elementów powinny zostać przeprowadzone przez osobę odpowiednio przeszkoloną.

Техническая спецификация

Таблица 1 – Габариты

Позиция	Высота со шкивом	Высота без шкива	Высота под оголовком	Расстояние между ножками	Максимальный диаметр отверстия колодца
Позиция 1	1,78 м	1,66 м	1,53 м	1,03 м	1,2 м
Позиция 2	1,97 м	1,85 м	1,72 м	1,14 м	1,33 м
Позиция 3	2,16 м	2,04 м	1,91 м	1,25 м	1,46 м
Позиция 4	2,35 м	2,23 м	2,1 м	1,36 м	1,59 м
Позиция 5	2,54 м	2,42 м	2,29 м	1,47 м	1,72 м
Позиция 6	2,73 м	2,61 м	2,48 м	1,58 м	1,85 м

Таблица 2 – Комплекты tracpode

Код	Название	Комплект tracpode
273739	tracpode 150 кг	–
273749	tracpode 150 кг + 1 блок шкива для СИЗ	–
273759	tracpode 150 кг + 1 блок подъемного шкива	tracpode 273739 + 1 блок подъемного шкива
273769	tracpode 150 кг + 2 блока шкивов для СИЗ	–
273779	tracpode 150 кг + 1 блок шкива для СИЗ + 1 блок для подъемного шкива	tracpode 273749 + 1 блок подъемного шкива
273789	tracpode 150 кг + 2 блока шкива для СИЗ + 1 блок для подъемного шкива	tracpode 273769 + 1 блок подъемного шкива

 **ВАЖНО!** tracpode можно использовать как временную анкерную точку (EN 795-B: 2012), которую можно оснастить системами защиты от падения с высоты (соответствующих EN 363:2002), спасательными подъемными устройствами (соответствующими EN 1496:2017 типа А или В) и устройствами, позволяющими работать в подвешенном состоянии на канате в соответствии с директивой 2001/45/ЕС.

Если tracpode используется для подъема грузов, то согласно директиве 2006/42/ЕС он не может одновременно использоваться как временная анкерная точка.

tracpode – это временная анкерная точка с маркировкой CE, соответствующая директиве по СИЗ. Сертификат соответствия, выданный сертификационным центром APAVE, предусматривает её эксплуатацию в соответствии с требованиями стандартов EN 795:2012 и TS16415:2013.

Сертификат соответствия в отношении СИЗ, выданный сертификационным центром APAVE, исключает применение, связанное с другими директивами. Эти другие изделия, в зависимости от назначения, требуют декларации соответствия со:

- Стандартом EN 1496:2017, спасательные подъемные системы.
- Директивой 2001/45/ЕС, устройства, позволяющие работать в подвешенном состоянии на канате (промышленный альпинизм).

- Директивой 2006/42/ЕС, грузоподъемные операции в соответствии с CE.

1. Основные инструкции

1. Для безопасного и эффективного использования оборудования важно, чтобы пользователь, прежде чем пользоваться tracpode, прочитал и понял информацию, которая изложена в инструкции, предоставленной компанией TRACTEL SAS. Каждый пользователь должен сохранить эту инструкцию и иметь доступ к ней в любой момент. Дополнительные копии инструкции предоставляются по запросу.
2. Важно, чтобы перед использованием этого оборудования пользователи прошли соответствующий инструктаж. Проверьте состояние сопутствующего оборудования, убедитесь, что в случае падения человека под ним будет достаточно пространства.
3. tracpode разрешено использовать только опытному и обученному персоналу или под контролем такого персонала.
4. Если есть сомнения в исправности tracpode либо он уже был использован для предотвращения падения, нужно отправить его и все сопутствующее ему оборудование на осмотр в компанию TRACTEL SAS или квалифицированному специалисту, который должен предоставить письменное разрешение

на повторное использование этой системы. Перед каждым использованием оборудования рекомендуется визуально проверять его.

5. Не следует вносить изменения или дополнения в оборудование без письменного разрешения компании TRACTEL SAS. Транспортировать и хранить оборудование следует в фабричной упаковке.
6. *tracode* не должен использоваться, если он не проходил периодический осмотр в течение последних 12 месяцев либо уже был использован для предотвращения падения. Дальнейшее использование устройств допускается только после очередной периодической проверки, выполняемой компетентным лицом, которое должно выдать письменное разрешение на использование устройств. В отсутствие таких проверок и разрешений *tracode* следует считать не соответствующим требованиям, и он должен быть утилизирован.
7. *tracode* – это анкерная точка для предотвращения падения с высоты одного или двух человек, каждый массой не более 150 кг.
8. Если масса пользователя вместе со снаряжением и инструментами составляет от 100 до 150 кг, необходимо убедиться, что эта общая масса (пользователя, снаряжения и инструментов) не превышает максимальную рабочую нагрузку для каждого из элементов системы защиты от падения.
9. Это оборудование предназначено для использования под открытым небом при температуре окружающей среды от -40 до +60 °C. Не допускайте контакта оборудования с химическими веществами, а также с острыми краями или грубыми поверхностями предметов.
10. Если данное оборудование будет использоваться одним из ваших сотрудников, рабочих и т.п., вы обязаны соблюдать соответствующие положения законодательства по охране труда.
11. Данное оборудование предназначено для использования физически и психически здоровыми лицами. В случае сомнений следует проконсультироваться с лечащим врачом пользователя или врачом трудового здравоохранения. Беременным пользователям данным оборудованием запрещено.
12. Оборудование разрешено использовать только в условиях и ситуациях, для которых оно предназначено (см. «4. Функции и описание»).
13. Рекомендуется выделить *tracode* каждому пользователю, особенно если пользователь является наемным работником.
14. До начала использования *tracode* пользователь должен убедиться в том, что все элементы (система безопасности, замки) находятся в

рабочем состоянии. При установке важно убедиться, что страховочные функции никаким образом не нарушены.

15. При пользовании системой защиты от падения с высоты крайне важно предвзято убедиться в наличии достаточного пространства под пользователем на месте его работы, чтобы в случае падения пользователя исключить риск падения на землю или на препятствие (пока система предотвращения падения с высоты не заблокирует падение).
16. Страховочная привязь – единственное удерживающее тело человека приспособление, которое разрешено к применению в системе защиты от падения с высоты.
17. В целях обеспечения безопасности пользователя необходимо соблюдать правильное положение устройства и точки крепления, а также выполнять работу таким образом, чтобы вести к минимуму риск падения и высоту ведения работ.
18. При продаже оборудования за пределы страны, для рынка которой оно изначально предназначалось, в целях обеспечения безопасности пользователя дилер должен предоставить инструкции по эксплуатации, по техническому обслуживанию, по регулярным проверкам и ремонтным работам на языке страны, в которой оборудование будет использоваться.
19. Для безопасности пользователя крайне важно, чтобы пользователь убедился, что система предотвращения падения с высоты гарантирует усилие воздействия на тело при падении с высоты менее 6 кН.

ПРИМЕЧАНИЕ.

Если предполагается использовать снаряжение в особых ситуациях, убедительно просим обратиться в компанию TRACTEL®.

2. Определения и условные обозначения

2.1. Определения

Пользователь – лицо или служба, ответственные за обращение и безопасность использования изделия, описанного в инструкции.

Техник – квалифицированное лицо, выполняющее операции в рамках технического обслуживания, описанные и разрешенные в инструкции. Специалист имеет необходимую квалификацию и знаком с изделием.

Пользователь – лицо, которое может пользоваться изделием надлежащим образом.

СИЗ – средства индивидуальной защиты от падения с высоты.

Соединительный элемент – устройство, соединяющее элементы системы защиты от падения. Соответствует требованиям стандарта EN 362.

Страховочная привязь для защиты от падения – система удержания тела человека, предназначенная для предотвращения падения. Состоит из ремней и пряжек. Оснащена узлами крепления для защиты от падения. Узлы крепления, обозначенные символом «А», могут использоваться самостоятельно, а узлы крепления с обозначением «А/2» должны использоваться в сочетании с другим узлом крепления «А/2». Соответствует требованиям стандарта EN 361.

Страховочное устройство втягивающего типа – оборудование для защиты от падения с функцией автоматической блокировки и автоматической системой натяжения и возврата втяжного страховочного троса.

втягивающийся строп – страховочный элемент, крепящийся к устройству втягивающего типа. В зависимости от типа оборудования, это может быть металлический трос либо строп из текстильного или синтетического волокна.

Максимальная рабочая нагрузка – максимальная масса пользователя, экипированного требуемыми СИЗ, рабочей одеждой, инструментами и предметами, необходимыми для выполнения работ.

Система защиты от падения – набор изделий, состоящий из следующего:

- Страховочная привязь для защиты от падения.
- Страховочное устройство втягивающего типа, амортизатор, мобильное устройство защиты от падения с высоты на жёсткой анкерной линии или мобильное устройство для защиты от падения с высоты на гибкой анкерной линии.
- Анкерное устройство.
- Соединительный элемент.

Элемент системы защиты от падения – общий термин, обозначающий одно из указанных ниже изделий:

- Страховочная привязь для защиты от падения.
- Страховочное устройство втягивающего типа, амортизатор, мобильное устройство защиты от падения с высоты на жёсткой анкерной линии или мобильное устройство для защиты от падения с высоты на гибкой анкерной линии.

- Анкерное устройство.
- Соединительный элемент.

2.2. Условные обозначения

 **ОПАСНО!** Размещается в начале линии, обозначает инструкции, направленные на предупреждение травматизма (причинение смертельных, тяжелых и незначительных травм) и нанесения ущерба окружающей среде.

 **ВАЖНО!** Размещается в начале линии, обозначает инструкции, направленные на предупреждение неполадок в работе оборудования и для предотвращения повреждения оборудования, в связи с чем жизнь и здоровье пользователя или иных, непосредственно не связанных с данной работой лиц, а также окружающая среда могут оказаться под угрозой.

 **ПРИМЕЧАНИЕ.** Размещается в начале линии, обозначает инструкции, направленные на обеспечение эффективной или надлежащей установки оборудования, пользования им и его обслуживания.

3. Условия использования

Перед использованием системы выполните указанные ниже действия:

- Проверьте ножки *tracpode* и резиновые накладки на них. Эти накладки обеспечивают контакт с землей и удерживают *tracpode*, если им пользоваться без ремня для ножек. Если накладки на ножках износились, порвались, отошли или имеется хоть малейший видимый дефект, *tracpode* использовать нельзя.
- Визуально проверьте состояние ремней, соединений и резьбы: не должно быть никаких признаков истирания, износа, прогорания или разрывов.
- Проверьте телескопические втягивающиеся ножки: они не должны быть деформированы, иметь ржавчину или трещины.
- Проверьте все штифты: они не должны быть деформированы или иметь ржавчину.
- Убедитесь, что все ножки свободно двигаются в своих петлях у головки: *tracpode* должен легко раскрываться.
- Проверьте состояние сопутствующих элементов: привязи и соединения.
- Полностью проверьте систему защиты от падения с высоты.
- Проверьте все скобы на ножках *tracpode*: они не должны быть деформированы, иметь трещины или коррозию.

При малейшем сомнении в отношении какого-либо изделия откажитесь от его использования.

 **ВАЖНО!** Все три телескопические ножки должны вытягиваться на одинаковую длину. трасподе следует устанавливать на горизонтальную поверхность.

4. Функции и описание

- A – Шкив
- B – Набор шкива
- C – Анкерная точка
- D – Стопорный штифт для регулировки высоты
- E – Шарнирное соединение ножки
- F – Штифт направляющей троса
- G – Стопорный штифт
- H – Ножка
- I – Пружинные зажимы
- J – Телескопическая ножка
- K – Ремень для ножек.

Рекомендуемое применение

- трасподе – анкерная точка, соответствующая требованиям стандартов EN 795B:2012 и TS16415:2013. Оборудование может использоваться не более чем двумя пользователями при наличии у них системы защиты от падения с высоты и страховочной привязи.
- Диапазон температур эксплуатации: от -40 °C до 60 °C.
- трасподе можно использовать для доступа в ограниченное пространство, такое как колодцы, бункеры, канализация и т.п.
- Величина статической нагрузки на трасподе: 15 кН.

Оборудование выполнено из алюминия, поэтому его легко транспортировать (21 кг).

Телескопические ножки могут быть зафиксированы в любом из шести положений для изменения высоты трасподе.

 **ВАЖНО!** У трасподе есть две особые точки крепления, которые должны использоваться только для СИЗ, а не для оборудования для подъема грузов, а также еще одна особая точка крепления, которая должна использоваться только для оборудования для подъема грузов, а не для СИЗ, как указано на соответствующем рисунке (7.b).

трасподе обеспечивает временную анкерную точку, соответствующую требованиям стандарта EN 795B:2012, и может использоваться вместе с:

- Системами защиты от падения с высоты, соответствующим требованиям стандарта EN 363 (2002).

- Спасательными подъемными устройствами, EN 1496 типа А или В (2017).
- Устройствами, позволяющими работать в подвешенном состоянии на канате в соответствии с директивой 2001/45/ЕС.
- Максимальное сопротивление точки крепления: 12 кН.

 **ПРИМЕЧАНИЕ.** Указано максимальное значение нагрузки, которое ни в коем случае нельзя умножать на количество точек крепления на головке или на количество ножек трасподе.

Ножки имеют шарнирное соединение и не скользят. Для закрепления ножек после завершения регулировки треноги может использоваться ремень.

Этот ремень не обязательно использовать, если сцепление ножек с поверхностью хорошее, и резиновые накладки под ножками в хорошем состоянии.

У трасподе есть основная рабочая конфигурация, он также может использоваться вместе со снаряжением для защиты от падения с высоты линейки blocfor™ и/или лебедкой линейки caRoI™.

4.1. Страховочные устройства blocfor™ 20R и blocfor™ 30R с лебедкой

На устройстве, описываемое в этом разделе, не распространяется маркировка CE для СИЗ согласно EN 795:2012.

blocfor™ R – страховочное устройство втягивающего типа, оснащенное спасательной подъемной системой. Оно устанавливается на треногу вертикально и используется для спасения, подъема или спуска упавшего человека. Предельная рабочая нагрузка устройства – 150 кг.

Строп разматывается свободно или со скоростью движения пользователя, но всегда есть небольшое втягивающее усилие, оказываемое пружиной, которая воздействует на барабан с намотанным стропом.

В случае падения спуск пользователя останавливается за счет срабатывания стопорных собачек устройства. У blocfor™ 20R и 30R есть ручная лебедка, которая позволяет спасателю поднимать или спускать пользователя после падения. Лебедку можно использовать или не использовать. Работа с лебедкой осуществляется вращением оснащенной автоматическим тормозом складной рукоятки лебедки. При нажатии на красную кнопку блокировки лебедка готова к работе и может

использоваться для разматывания и сматывания стропа.

У blocfor™ 20R длина стропа составляет 18 м, у blocfor™ 30R – 30 м. У обеих моделей на корпусе имеются две ручки для переноски.

Кронштейны для ножек, код 196788, используются для крепления blocfor™ 20R и 30R к одной из ножек traspode. Устройства blocfor™ R не могут использоваться для перемещения или подвешивания грузов.

 **ПРИМЕЧАНИЕ.** Лебедка blocfor™ R не должна использоваться для подъема или спуска людей (она не отвечает стандарту EN 1808: 1999), кроме случаев, когда производится спасение человека (стандарт EN 1496 B), т.е. при подъеме или спуске во время спасательной операции. Термин «спасательная операция» следует понимать как единичное, не регулярное мероприятие.

4.2. Лебедочное подъемное спасательное устройство caRoI™

На устройство, описываемое в этом разделе, не распространяется маркировка CE для СИЗ согласно EN 795:2012.

Ручная барабанная лебедка caRoI™ TS может использоваться для подъема людей в ходе спасательных операций. Она имеет высокую степень надежности, поскольку в ней задействовано два независимых тормозных устройства. Кронштейны для ножек, код 196798, используются для крепления 20-метровой лебедки caRoI™ и 30-метровой лебедки caRoI™ к одной из ножек traspode.

 **ПРИМЕЧАНИЕ.** Лебедка caRoI™ не должна использоваться для спуска или подъема людей (она не отвечает стандарту EN 1808: 1999), кроме случаев, когда производится спасение человека (стандарт EN 1496 A), т.е. при подъеме во время спасательной операции.

4.3. Лебедочное устройство caRoI™ для подъема грузов

На устройство, описываемое в этом разделе, не распространяется маркировка CE для СИЗ согласно EN 795:2012.

 **ВАЖНО!** Данный раздел относится только к подъему грузов.

Узел крепления для подъема соответствует директиве по механическому оборудованию 2006/42/ЕЕС:

- Максимальный груз, поддерживаемый установленным на ножках устройством: 250 кг (WLL).
- Максимальный груз, поддерживаемый точкой крепления на оголовке: 500 кг (WLL).
- Для подъема грузов массой от 250 до 500 кг на ножках должны использоваться тканевые ремни.

Если поверхность, на которой установлен traspode, в хорошем состоянии и ровная, такая как бетон, асфальт, напольная плитка, и накладки на ножках в хорошем состоянии (о проверке см. выше), traspode можно использовать без ремней, если масса груза не превышает 250 кг.

Узел крепления для подъема людей соответствует директиве по механическому оборудованию 2006/42/ЕЕС, приложение «Подъем людей», согласно требованиям ст. 9.3 стандарта EN 1808 о подвешенных структурах.

 **ПРИМЕЧАНИЕ.** Любой пользователь, который хочет организовать полную систему по подъему людей (люлька + лебедка + узел крепления) согласно EN 1808, должен провести полную оценку рисков и иметь решения, утвержденные соответствующими организациями.

Ручная барабанная лебедка caRoI™ TS может использоваться для подъема грузов. Она имеет высокую степень надежности, поскольку в ней задействовано два независимых тормозных устройства. Кронштейны для ножек, код 196798, используются для крепления 20-метровой лебедки caRoI™ и 30-метровой лебедки caRoI™ к одной из ножек traspode.

 **ПРИМЕЧАНИЕ.** Лебедка caRoI™ может использоваться независимо для маневрирования грузом (директива 2006/42/ЕЕС).

5. Запрещенное использование

Следующее категорически запрещено:

- устанавливать или использовать traspode без наличия сертификата, обучения и признания права пользоваться устройством либо теми, кто не отвечает этим требованиям, без надзора со стороны уполномоченного, обученного и имеющего признанное право на пользование этим устройством лица.
- пользоваться traspode при неразборчивости его маркировки.
- устанавливать и пользоваться traspode, не прошедшим предварительную проверку.
- пользоваться traspode, не прошедшим регулярную проверку в течение предшествующих 12 месяцев компетентным лицом, которое

имеет право давать письменное разрешение на использование оборудования.

- пользоваться traspode каким-либо образом, противоречащим описанному в разделе «15. Срок службы».
- пользоваться traspode лицом, чья общая масса вместе со снаряжением и инструментами превышает 150 кг.
- пользоваться traspode для поддержания груза массой от 100 до 150 кг (общая масса пользователя, снаряжения и инструментов), если какой-либо компонент системы защиты от падения с высоты рассчитан на меньшую максимальную нагрузку.
- пользоваться traspode, если он уже использовался для предотвращения падения.
- пользоваться traspode как средством для поддержания положения человека на рабочем месте.
- пользоваться traspode в среде с высокой коррозионной активностью или во взрывоопасной среде.
- пользоваться traspode вне диапазона температур, указанного в данной инструкции.
- пользоваться traspode, если расстояние под работником будет слишком мало в случае падения.
- пользоваться traspode в случае плохого состояния здоровья любого из пользователей.
- пользоваться traspode беременным.
- пользоваться traspode, если функция защиты одного из его элементов нарушена в результате неисправности другого элемента либо они несовместимы.
- производить любой ремонт или техническое обслуживание traspode лицам, не прошедшим предварительное обучение в компании TRACTEL® и не имеющим от нее письменного подтверждения квалификации.
- пользоваться traspode в неупакованном виде, если оборудование было разобрано или в случае замены каких-либо деталей лицом, не уполномоченным на совершение таких действий компанией TRACTEL®.
- крепить traspode иначе, кроме как описано в данной инструкции.
- пользоваться traspode в качестве системы для защиты от падения с высоты для более чем 2 человек.
- крепить traspode на опорную структуру с (предположительной) несущей способностью менее 13 кН.

6. Установка

6.1. Установка traspode

1. Поставьте traspode на землю.
2. Выньте стопорные штифты для регулировки высоты (рисунки 2.a и 2.b).
3. Отрегулируйте высоту ножек, чтобы она соответствовала работе и имеющемуся пространству (рисунок 2.c).
4. Вставьте стопорные штифты в одно из 6 имеющихся отверстий, чтобы заблокировать телескопические ножки, и зафиксируйте их пружинными зажимами (рисунки 2.a и 2.b).

 **ПРИМЕЧАНИЕ.** Никогда не используйте 7-е отверстие для установки высоты traspode. Это отверстие должно использоваться только при креплении на traspode кронштейна (для blocfor™ или caRoI™). В любом случае, стопорный штифт регулировки высоты не должен поместиться в 7-е отверстие, поскольку оно меньше диаметром.

5. Возьмите traspode и поставьте его вертикально.
6. Расставьте три ножки traspode, убедитесь, что сверху ножки упираются в распорные втулки под оголовком (рисунок 2.d).
7. Чтобы зафиксировать ножки, вставьте сквозь пары отверстий в оголовке три стопорных штифта, каждый с нагруженным пружинным шарикоподшипником (рисунок 2.e).
8. Теперь traspode зафиксирован и находится в рабочей конфигурации.

 **ПРИМЕЧАНИЕ.** При малейших сомнениях в качестве и прочности поверхности, на которой установлена тренога, важно использовать на ножках ремень.

6.2. Крепление ремня

Ремень, который удерживает ножки traspode, должен использоваться в следующих случаях:

- Если поверхность скользкая.
- Если поверхность мягкая или рыхлая.
- Если масса поддерживаемого груза превышает 250 кг.

 **ПРИМЕЧАНИЕ.** Если поверхность рыхлая или мягкая, под каждую из ножек следует установить достаточно твердую плиту, чтобы обеспечить стабильную опору и предотвратить погружение ножек traspode в грунт.

1. После того как traspode зафиксирован, он находится в рабочей конфигурации (рисунок 3.a).

2. Проденьте свободный конец ремня через отверстия в каждой из трех ножек traspode (рисунок 3.б).
3. Далее пропустите этот конец через металлическую пряжку на другом конце ремня.
4. Немного натяните ремень, следя при этом, чтобы верхние части ножек продолжали упираться в распорные втулки в оголовке traspode.
5. Ремень на traspode можно установить на месте (рисунок 3.с).

Некоторые пользователи могут крепить traspode к земле. В таком случае используйте штифты или анкерные крепления, вставляя их в отверстия на подошвах traspode.

6.3. Установка кронштейна на одну из ножек traspode

 **ПРИМЕЧАНИЕ.** К traspode подходят две разные системы:

- blocfor™ 20R/30R со специальным кронштейном для ножи.
 - caRol™ 20/30m со специальным кронштейном для ножи.
1. После того как traspode установлен и находится в рабочей конфигурации (рисунок 3.а):
 2. Перед установкой верхней части ножки выньте стопорный штифт из кронштейна ножки (рисунок 4.а).
 3. Совместите отверстие на кронштейне ножки с одним из трех отверстий в ножке (рисунок 4.а).
 4. Закрепите кронштейн ножки с помощью стопорного штифта и заблокируйте его пружинным зажимом (рисунок 4.б).

 **ПРИМЕЧАНИЕ.** Обе системы должны использоваться вместе с направляющим шкивом троса на оголовке traspode.

6.4. Установка троса вокруг направляющего шкива

1. Выньте штифт направляющего шкива (рисунок 5.а).
2. Пропустите трос через шкив и вниз через середину оголовка traspode (рисунок 5.б).
3. Вставьте штифт направляющей троса, чтобы предотвратить его отделение от шкива (рисунок 5.б).

traspode может поставляться без шкива. Перед использованием blocfor™ 20R, 30R или caRol, закрепленных на ножке специальным кронштейном,

важно установить шкив в верхнюю часть оголовка traspode. Для этого требуется один блок шкива, код 196808. Можно установить до трех шкивов. Блоки шкивов могут быть установлены над всеми ножками traspode.

Шкив должен устанавливаться опытным техником, который прочел и понял указания по сборке, приведенные в данной инструкции.

6.5. Установка шкива

1. Открутите ключом на 19 мм две гайки M12 и выньте 2 болта (рисунок 6.а).
2. Совместите отверстия на пластинах крепления шкива с отверстиями в оголовке traspode (рисунок 6.б).
3. Вставьте два входящих в комплект болта на 75 мм и убедитесь, что удалось попасть в два отверстия распорных втулок между опорами шкива.
4. Завинтите и затяните эти два болта.
5. Затяните два крепления шкива и две гайки на шпинделе шкива динамометрическим ключом при усилии 34 Н·м (рисунок 6.б).

6.6. Крепление оборудования для защиты от падения к оголовку traspode

На оголовке traspode есть три точки крепления. Для выяснения того, обеспечивается ли достаточная защита при падении двух пользователей, были проведены испытания. Две системы защиты от падения НЕ ДОЛЖНЫ крепиться к одной и той же анкерной точке. При использовании оборудования, которое позволяет работать при подвесе на канате, крепление, используемое для удержания пользователя должно быть отдельным от крепления, защищающего от падения. Если это возможно, точки крепления должны находиться на высоте от 1,5 до 2 метров выше ног пользователя. Соединение с точкой крепления должно обеспечиваться соединителем EN 362. За подробностями о соединении системы защиты от падения со страховочной привязью обращайтесь к инструкции по эксплуатации используемых СИЗ.

 **ОПАСНО!** Следует составить план по использованию оборудования до и во время спасения сорвавшегося пользователя, чтобы мероприятия были эффективными и безопасными. Они должны занять не более 10 минут. Если спасательная операция продлится дольше, жизнь спасаемого человека может оказаться в опасности.

6.7. Крепление к оголовку traspode устройства для подъема грузов

На устройство, описываемое в этом разделе, не распространяется маркировка CE для СИЗ согласно EN 795:2012.

 **ВАЖНО!** Этот раздел касается только подъема грузов. Узел крепления для подъема соответствует директиве по механическому оборудованию 2006/42/ЕЕС.

На оголовке traspode есть три точки крепления. В ходе испытаний было установлено, что traspode может удерживать груз общей массой в 500 кг. Монтаж на узел крепления должен производиться с помощью деталей, соответствующих требованиям директивы по механическому оборудованию, которые в состоянии удерживать предполагаемый груз.

 **ПРИМЕЧАНИЕ.** При любом грузе тяжелее 250 кг ножи traspode могут использоваться в качестве точек крепления. Пользователь должен закрепить груз на оголовке traspode и использовать на ножках треноги ремень, чтобы они стояли надежнее. В любом случае, traspode не может быть использован для поддержания груза общей массой более 500 кг.



ОПАСНО

Следует составить план по использованию оборудования до и во время спасения сорвавшегося пользователя, чтобы мероприятия были эффективными и безопасными. Они должны занять не более 10 минут. Если спасательная операция продлится дольше, жизнь спасаемого человека может оказаться в опасности.

7. Компоненты и материалы

- Трубки ножек: анодированный алюминий.
- Оголовок, ножки, опора шкива, штифты, распорные втулки, крепления: оцинкованная сталь.
- Ремень: полипропилен.
- Шкив: алюминий.
- Шпindelь шкива: нержавеющая сталь.

8. Сопутствующее оборудование

- Система защиты от падения (EN 363).
- Система защиты от падения (EN 353-1/2 – EN 355 – EN 360).
- Узел крепления (EN 795).

- Соединительный элемент (EN 362).
- Полная страховочная привязь для защиты от падения с высоты (EN 361).
- Спасательное подъемное устройство (EN 1496 A или B).

Прежде чем использовать систему защиты от падения с высоты, следует убедиться в исправности и пригодности к работе каждого компонента системы.

9. Техническое обслуживание и хранение

Если traspode грязный, его следует вымыть чистой холодной водой, при необходимости с моющим средством для деликатных тканей, используя синтетическую щетку.

Если traspode после мытья остался мокрым, ему нужно дать высохнуть естественным путем, в защищенном от солнечного света и источников тепла месте.

Перед транспортировкой и хранением устройства упакуйте его так, чтобы защитить от влаги и повреждений (прямых источников тепла, химикатов, ультрафиолетового излучения и т.д.).

Регулярно смазывайте штифты.

Убедитесь, что все элементы находятся в хорошем состоянии: алюминиевые ножки и стальная головка не деформированы и не перекручены, штифты не погнуты и не проржавели, стопорный штифт с нагруженным пружиной шарикоподшипником работает нормально.

За подробностями относительно принадлежностей обращайтесь к инструкциям по соответствующим изделиям.

10. Соответствие нормативам

Настоящим компания TRACTEL SAS (RD 619, Saint-Hilaire-sous-Romilly, F-10102 Romilly-sur-Seine, France) подтверждает, что оборудование для обеспечения безопасности, описанное в данной инструкции:

- соответствует положениям европейской директивы 89/686/CEE от декабря 1989 г.;
- то же относится к СИЗ, которые были проверены на соответствие CE сертификационным центром APAVE SUEUROPE SAS – CS 60193 – 13322 Marseille – France, идентификационный номер 0082, который после проведения испытаний на соответствие стандартам EN 795 B (2012) и TS 16415 (2013) выдал сертификат типа изделия;

• прошло процедуру, указанную в ст. 11В директивы 89/686/CEE под контролем аккредитованного органа сертификации: APAVE SUDEUROPE SAS (CS 60193, 13322 Marseille, France, идентификационный номер 0082).

11. Маркировка

Маркировка на каждом traspode означает:

- a. Товарный знак: TRACTEL®.
- b. Наименование изделия.
- c. Номер соответствующего стандарта с указанием года его принятия.
- d. Артикул изделия, например 010642.
- e. Логотип CE, за которым следует номер 0082, идентификационный номер уполномоченного органа, отвечающего за надзор за продукцией.
- f. Номер партии.
- g. Серийный номер.
- h. Символ, указывающий, что перед использованием изделия необходимо прочитать инструкцию по его эксплуатации.
- o. Минимальная прочность на разрыв для устройства крепления.
- p. Количество человек: не более 2.
- w. Максимальная рабочая нагрузка.
- aa. Дата следующей регулярной проверки.

Наклейка на ножках traspode: см. рисунок 7.а.

Лазерная маркировка головки traspode: см. рисунок 7.б.

12. Регулярная проверка и ремонт

Необходимо проводить ежегодную проверку оборудования, но в зависимости от частоты использования, погодных условий и нормативных актов предприятия или страны, где используется оборудование, регулярную проверку можно производить и чаще.

Регулярную проверку должно выполнять компетентное лицо по методикам, разработанным производителем и описанным в файле «Инструкции по проверке СИЗ TRACTEL®».

В ходе регулярной проверки необходимо проконтролировать четкость маркировки на изделии.

По завершении регулярной проверки выполнивший ее сертифицированный квалифицированный специалист должен дать письменное разрешение на продолжение эксплуатации проверенного оборудования. Передача его в эксплуатацию должна быть зафиксирована на контрольном листке, который находится в середине настоящей инструкции. Данный контрольный листок должен храниться на протяжении срока службы изделия вплоть до признания изделия негодным к эксплуатации.

После того как система сработала и предотвратила падение пользователя с высоты, необходимо подвергнуть ее регулярной проверке, как описано в данной инструкции. Необходимо заменить текстильные компоненты изделия, даже если на них нет видимых повреждений.

13. Срок службы

Текстильные СИЗ компании TRACTEL®, такие как страховочные привязные ремни, стропы, канаты и амортизаторы, механические СИЗ компании TRACTEL®, такие как средства защиты от падения с высоты stopcable™ и stopfor™, страховочные устройства втягивающего типа blocfor™, анкерные линии TRACTEL® и анкерные точки, можно использовать со дня выпуска без ограничения во времени, если выполняются указанные ниже требования:

- Оборудование используется в нормальных условиях согласно рекомендациям, приведенным в данной инструкции.
- Оборудование подвергается регулярной проверке не реже одного раза в год, проверки выполняет утверждённое компетентное лицо. По завершении каждой такой регулярной проверки специалист, проверявший оборудование, должен письменно подтвердить возможность продолжения эксплуатации проверенных СИЗ.
- Строго выполняются условия хранения и транспортировки, описанные в данной инструкции.

14. Утилизация

При утилизации изделия все его компоненты необходимо переработать. Для этого надо сначала рассортировать их на металлические и синтетические материалы. Эти материалы проходят переработку в специализированных учреждениях. При утилизации изделия к работам по демонтажу и разделению компонентов следует допускать только лиц, прошедших соответствующую подготовку.

CDN**Tractel Ltd.**

11020 Mirabeau Street
 Montréal, QC H1J 2S3 Canada
 Phone: +1 514 493 3332
 Fax: +1 514 493 3342
 Email: tractel.canada@tractel.com

MEX**Tractel México S.A. de C.V.**

Galileo #20, Oficina 504.
 Colonia Polanco
 Mexico, D.F. CP. 11560
 Phone: +52 55 6721 8719
 Fax: +52 55 6721 8718
 Email: tractel.mexico@tractel.com

USA**Tractel Inc.**

51 Morgan Drive
 Norwood, MA 02062 USA
 Phone: +1 781 401 3288
 Fax: +1 781 826 3642
 Email: tractel.usa-east@tractel.com

168 Mason way Unit B2
 City of Industry, CA 91746
 Phone: +1 626 937 6727
 Fax: +1 626 937 6730
 Email: tractel.usa-west@tractel.com

Safety Product Group

4064 Peavey Road
 Chaska, MN 55318 USA
 Phone: +1 866 933 2935
 Email: info@safetypg.com

Bluewater

4064 Peavey Road
 Chaska, MN 55318 USA
 Phone: +1 866 579 3965
 Email: info@bluewater-mfg.com

Fabenco, Inc

2002 Karbach St.
 Houston, Texas 77092
 Phone: +1 713 686 6620
 Fax: +1 713 688 8031

D A**Tractel Greifzug GmbH**

Scheidtbackstrasse 19-21
 51469 Bergisch Gladbach
 Germany
 Phone: +49 22 02 10 04-0
 Fax: +49 22 02 10 04 70
 Email: info.greifzug@tractel.com

E**Tractel Ibérica S.A.**

Carretera del Medio, 265
 08907 L'Hospitalet del Llobregat
 (Barcelona) Spain
 Phone : +34 93 335 11 00
 Fax : +34 93 336 39 16
 Email: infotib@tractel.com

F**Tractel S.A.S.**

RD619 Saint-Hilaire-sous-Romilly
 BP 38
 10102 Romilly-sur-Seine France
 Phone: +33 3 25 21 07 00
 Fax: +33 3 25 21 07 11
 Email: info.tsas@tractel.com

Tractel Solutions SAS

77-79 rue Jules Guesde
 69230 St Genis-Laval France
 Phone: +33 4 78 50 18 18
 Fax: +33 4 72 66 25 41
 Email: info.tractelsolutions@tractel.com

GB IRL**Tractel Limited**

Old Lane Halfway
 Sheffield S20 3GA United
 Kingdom
 Phone: +44 114 248 22 66
 Fax: +44 114 247 33 50
 Email: info@tractel.co.uk

I**Tractel Italiana SpA**

Viale Europa 50
 Cologno Monzese (Milano)
 20093 Italy
 Phone: +39 02 254 47 86
 Fax: +39 02 254 71 39
 Email: infoit@tractel.it

NL B DK L**Tractel Benelux BV**

Paardeweide 38
 Breda 4824 EH The Netherlands
 Phone: +31 76 54 35 135
 Fax: +31 76 54 35 136
 Email: sales.benelux@tractel.nl

P ANG MOC**Lusotractel Lda**

Bairro Alto Do Outeiro Armazém 1
 Trajouce, 2785-653 S. Domingos
 de Rana Portugal
 Phone: +351 214 459 800
 Fax: +351 214 459 809
 Email: comercial.lusotractel@tractel.com

PL**Tractel Polska Sp. z.o.o.**

ul. Byslawska 82
 Warszawa 04-993 Poland
 Phone: +48 22 616 42 44
 Fax: +48 22 616 42 47
 Email: tractel.polska@tractel.com

FIN**Scanclimber Oy**

Turkkirata 26
 FI - 33960
 PIRKKALA, Finland
 Phone: +358 10 680 7000
 Fax: +358 10 680 7033
 E-mail: marketing@scanclimber.com

RUS**Tractel Russia, O.O.O.**

Olympiysky prospect 38, office
 411
 Mytishchi, Moscow region
 141006 Russia
 Phone: +7 495 989 5135
 E-mail: info.russia@tractel.com

CHN**Shanghai Tractel****Mechanical Equip. Tech.****Co. Ltd.**

2nd floor, Block 1, 3500 Xiupu
 road, Kangqiao, Pudong,
 Shanghai-People's Republic of China
 Phone: +86 21 6322 5570
 Fax : +86 21 5353 0982

SGP BRU CL MAL**RI****Tractel Singapore Pte Ltd**

50 Woodlands Industrial Park E7
 Singapore 757824
 Phone: +65 6757 3113
 Fax: +65 6757 3003
 Email: enquiry@tractelsingapore.com

TURKEY**TR****Knot Yapı ve İş Güvenliği San. Tic. A.Ş.**

Cevizli Mh. Tugay Yolu CD.
 Nuvo Dragos Sitesi
 A/120 Kat.11 Maltepe
 34846 Istanbul TURKEY
 Phone: +90 216 377 13 13
 Fax: +90 216 377 54 44
 Email: info@knot.com.tr

ANY OTHER COUNTRIES:**Tractel S.A.S.**

RD619 Saint-Hilaire-sous-Romilly
 BP 38
 10102 Romilly-sur-Seine France
 Phone: +33 3 25 21 07 00
 Fax: +33 3 25 21 07 11
 Email: info.tsas@tractel.com