



Komfordörrstängare

# DORMA TS 83



- ideala dimensioner
- optimerade egenskaper

## Komfordörrstängare med "tänkande" öppningsbroms –

snabbt montage och enklare justering. En dörrstängare för nästan alla dörrstorlekar och tillämpningar.

DORMA TS 83 har konstruerats med hjälp av många års erfarenhet och uppfyller alla krav på funktion och bekvämlighet. Den kan användas på praktiskt taget

alla dörrstorlekar och -utföranden. TS 83 med optimerat korrosionsskydd (AC-utförande) är särskilt lämplig för ytterdörrar. Härtill kommer snabbt och lätt montage och inte minst en mycket hög kvalitet.

Certifierad enligt ISO 9001.

### Fördelar – punkt för punkt ...

#### ... för handelen

- Låga lagerkostnader och litet platsbehov.
- Praktiska lösningar för specialdörrar tack vare rikligt tillbehörssortiment.

#### ... för montören

- Enkelt och snabbt montage.
- "Skräddarsydd" anpassning till olika dörrsituationer med få handgrepp.
- Samma utförande för både vänster- och högerdörrar och för normalt och upp- och nedvänt montage.
- Stängarstorlek EN 3-6 för nästan alla dörrar och behov.
- Optimalt montage tack vare standardiserad hålgrupp.

#### ... för planeraren

- Kompakt konstruktion och kraftig flatformarm.
- Stort användningsområde.
- Lämplig för branddörrar.

#### ... för användaren

- Optimalt skydd för vägg och dörr genom "tänkande" öppningsbroms.
- Konstant stängningshastighet som knappast påverkas av temperaturförändringar.
- Lättpasserad tack vare hög mekanisk verkningsgrad.

| Data  |   | TS 83           |                   |
|---|---|-----------------|-------------------|
| Steglöst inställbar stängningskraft   | Storlek   | EN 3-6          | EN 7              |
| Vanliga dörrar <sup>1)</sup>  | ≤ 1400 mm<br>≤ 1600 mm                            | ●<br>–          | –<br>●            |
| Ytterdörrar som öppnas utåt <sup>1)</sup>   | ≤ 1400 mm<br>≤ 1600 mm                            | ●<br>–          | –<br>●            |
| Enligt EN 1154 för branddörrar <sup>1)</sup>  | ≤ 1400 mm<br>≤ 1600 mm                            | ●<br>–          | –<br>●            |
| Samma utförande för både vänster- och högerdörrar                                   |   | ●               | ●                 |
| Armsystem   | standard  | ●               | ●                 |
|   | plattform   | ●               | ●                 |
|   | glidskena   | –               | –                 |
| Stängningskraft steglöst inställbar med ställskruv                                  |   | ●               | –                 |
| Stängningshastigheten kan ställas in steglöst genom två inbördes oberoende ventiler | 180° – 15°<br>15° – 0°                            | ●<br>●          | –<br>–            |
| Stängningshastighet steglöst inställbar med ventil                                  |   | –               | ●                 |
| Steglöst inställbart tillslag med arm   |   | ●               | ●                 |
| Öppningsbroms   | självjusterande<br>bortkopplingsbar<br>med ventil | ●               | ●                 |
| Stängningsfördröjning steglöst inställbar med ventil                                |   | ○               | –                 |
| Uppställning  |   | ○               | ○                 |
| Vikt (kg)   |   | 1,7             | 3,3               |
| Mått (mm)   | längd<br>djup<br>höjd                             | 245<br>46<br>60 | 293<br>47,5<br>60 |
| Testad enligt DIN EN 1154   |   | ●               | ●                 |
| CE-märkning för byggprodukter   |   | ●               | ●                 |

● ja – nej ○ tillval

<sup>1)</sup> För särskilt tunga dörrar och för dörrar som måste stänga mot starkt vindtryck rekommenderas nästa stängarstorlek eller att högre stängningskraft installeras.

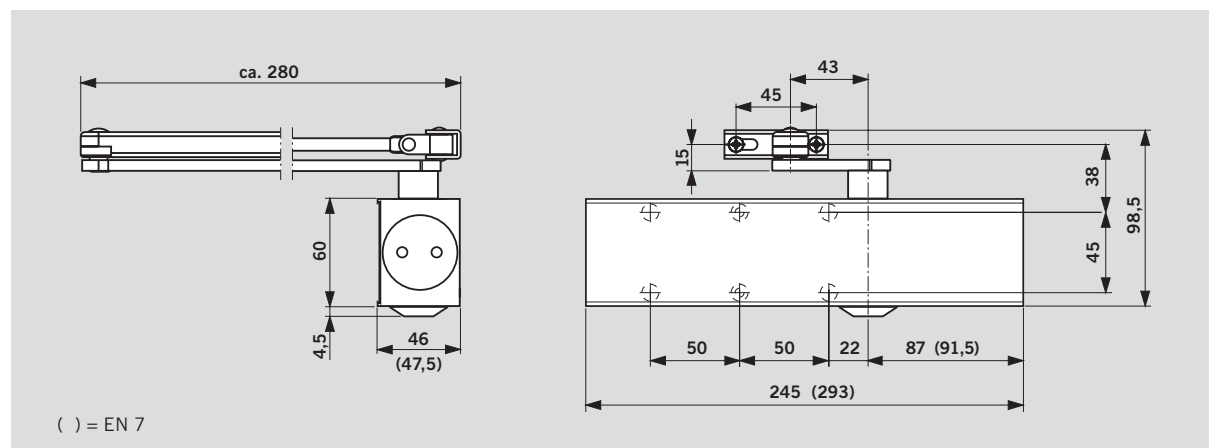

( ) = EN 7

### Standard- och tillvalsfunktioner

## Med "tänkande" öppningsbroms – utförande BC/ÖD

Den integrerade öppningsbromsen är självjusterande, varvid bromskraften fr o m ca 70° öppningsvinkel alltid är direkt proportionell mot dörrens öppningshastighet. Det betyder att öppningsbromsen inte märks vid normal öppning. Vid högre öppningshastighet doseras bromskraften och om dörren öppnas våldsamt – vare sig det är avsiktligt, av misstag

eller en kraftig vindstöt – uppnår bromskraften sitt maximum och skyddar därmed både dörr och vägg mot skador.

**Öppningsbromsen kan stängas av om den ej önskas.**

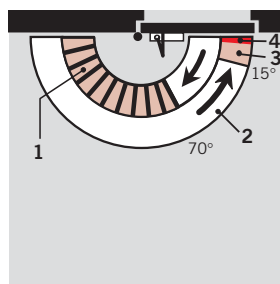

- 1 Självjusterande öppningsbroms
- 2 Steglös inställning av stängningshastigheten mellan 180° – 15°
- 3 Steglös inställning av stängningshastigheten mellan 15° – 0°
- 4 Justerbart tillslag (med arm)

## Utförande med stängningsfördröjning – utförande BC/ÖD + DC/SV

Med den inställbara stängningsfördröjningen bromsas stängningshastigheten så, att även handikappade, mödrar med barnvagnar och personer med större föremål lätt kan passera dörren.

Kan även användas för branddörrar.

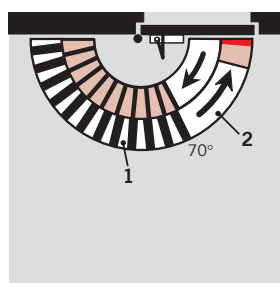
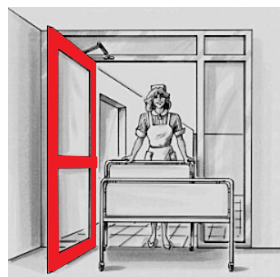

- 1 Inställbar stängningsfördröjning
- 2 Kontrollerad stängning med inställbar hastighet

## Med uppställning – utförande med spärruppställningsarm

Dörr med TS 83 och spärruppställningsarm kan ställas upp i valfri vinkel upp till max 150°.

Spärruppställningen kan lätt aktiveras eller avaktiveras genom ett tryck på knappen.

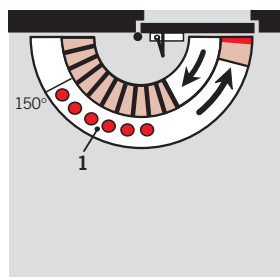

- 1 Uppställningsområde

Spärruppställningsarmar får ej användas till branddörrar.

## Montage på gångjärnssidan Dörrmontage (normalmontage)

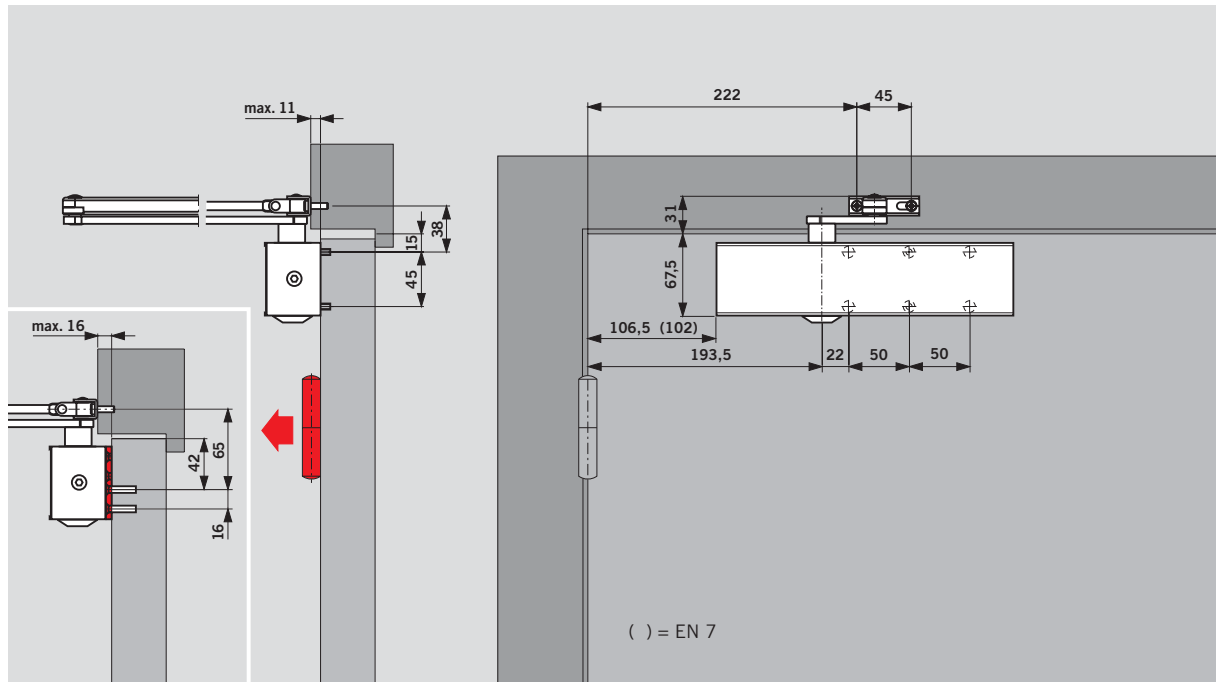

## Montage på gångjärnssidan med uppställningsarm Dörrbladsmontage (normalmontage)

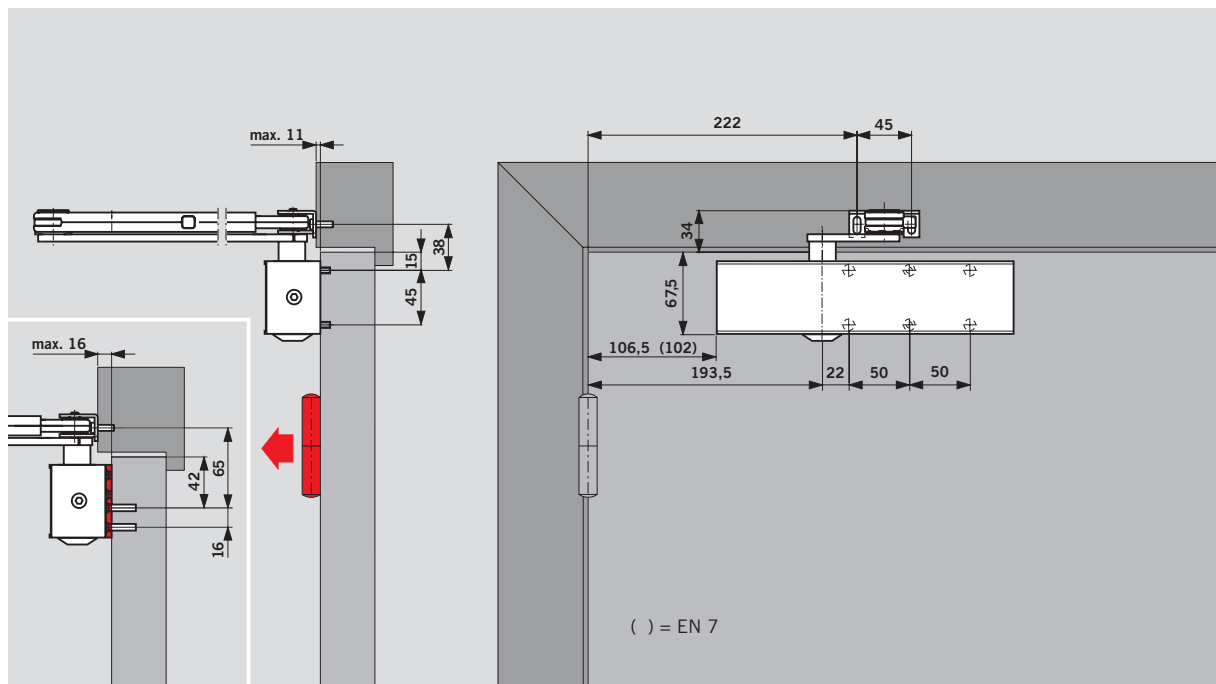

## Montage på anslagssidan Karmmontage (upp- och nedvänt montage)

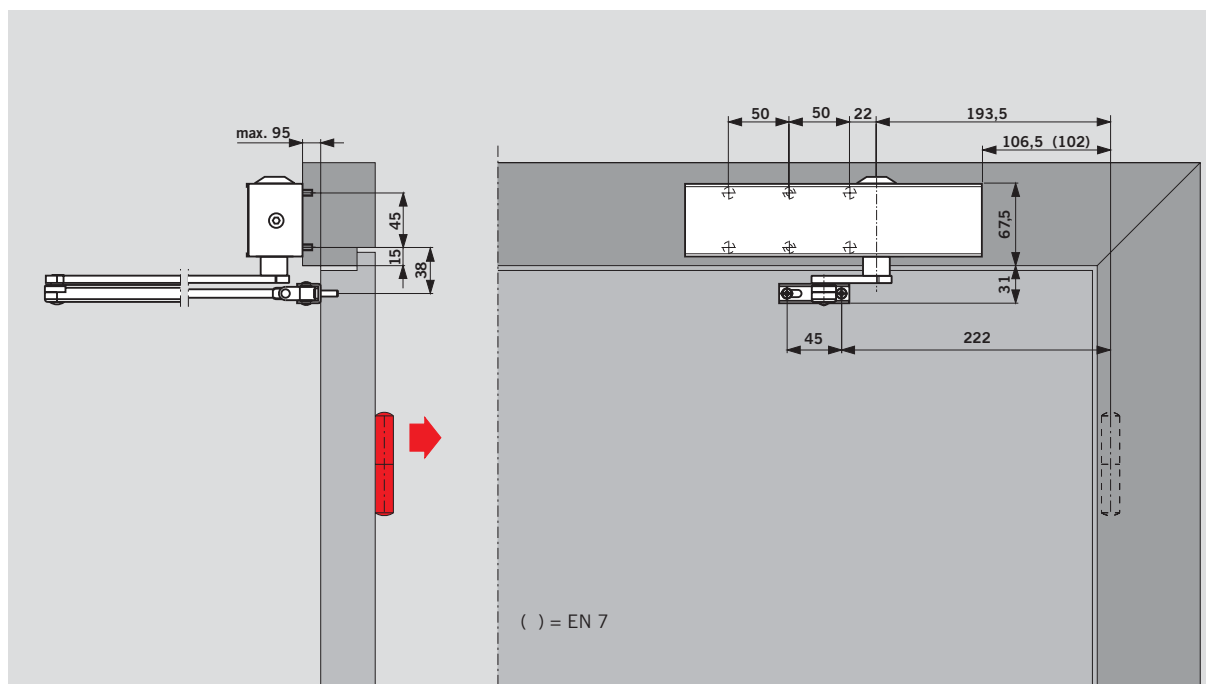

**Vid karmmontage** reagerar öppningsbromsen beroende på karmdjup och gångjärn först mellan 85° och 90°, medan stängningsfördröjningen upphör tidigare.

**Exempel:**

Vänsterhängda dörrar.  
Vändbar för högerhängda dörrar.

**Montageplatta**

Används vid branddörrar eller också som mellanplatta när ett direkt montage av stängaren inte är möjligt.

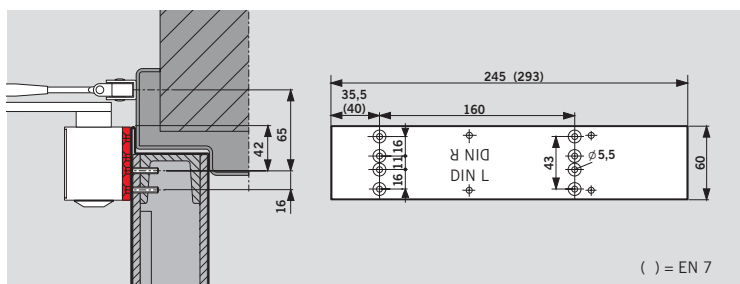
**Fästplatta**

För montering av stängararmen på speciellt smala karmöverstycken.

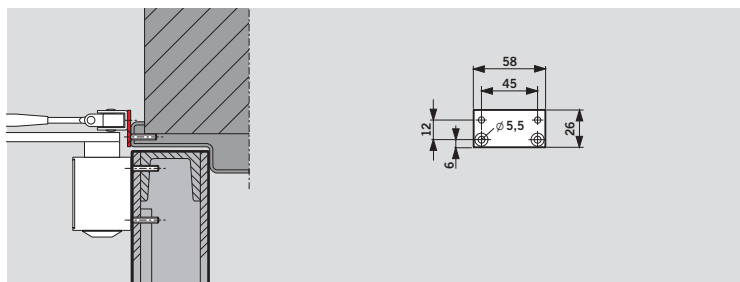
**Vinkelkonsol**

För upp- och nedvänt montage i karmöppningen vid utåtgående dörrar med djup karm.

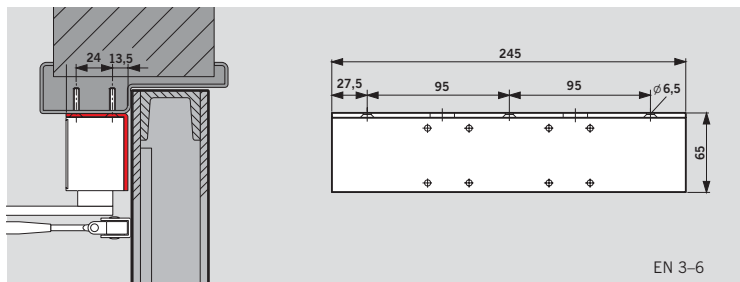
**Plankonsol**

Används som montageplatta när stängarhuset inte kan monteras direkt på karm eller dörr.

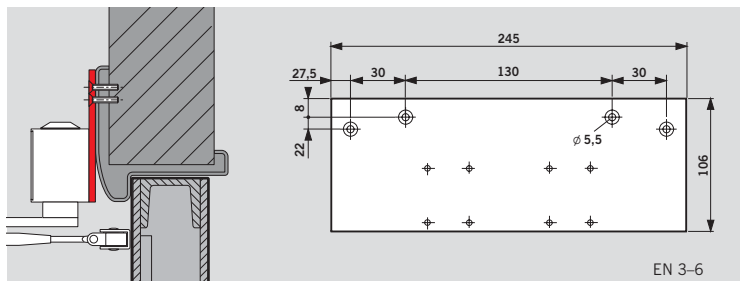
**Karmplatta för parallellarmsmontage**





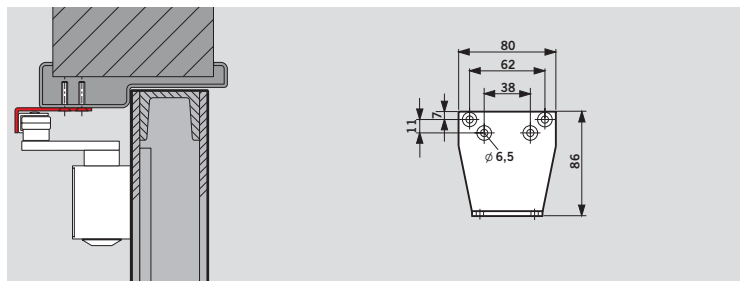

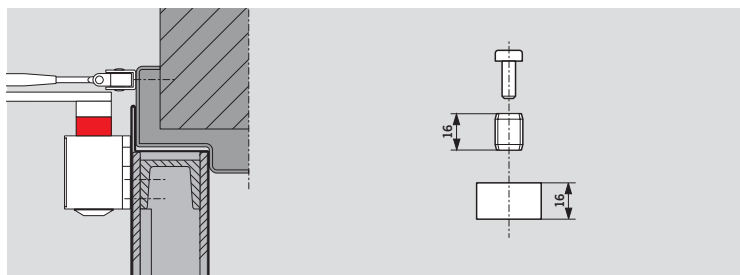

För parallellarmsmontage på anslagssidan. (Montagemått, se monteringsanvisning).

Ej godkänd för branddörrar.

**Axelförlängning**

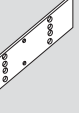
För ökning av avståndet mellan stängarhus och arm (16 mm).

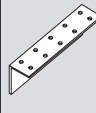
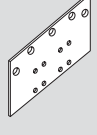

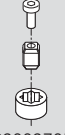
| Leveransomfång och tillbehör  |   |   |   |   |   |   |  |   |   |   |
|---|---|---|---|---|---|---|--|---|---|---|
| Dörrstängare<br>TS 83   | Normalarm   | Korrosions-<br>skyddad<br>normalarm<br>(AC)   | Flatformarm   | Spärruppställ-<br>ningsarm med<br>frånkopplings-<br>knapp                                       | Montage-<br>platta  | Fästplatta  | Vinkel-<br>konsol  | Plankonsol  | Karmplatta<br>för parallell-<br>armsmon-<br>tage  | Axelförläng-<br>ning<br>förzinkad<br>16 mm  |
|  | <br>□ 220023xx | <br>□ 830001xx | <br>□ 830001xx | <br>□ 220030xx | <br>EN 3 – 6<br>380001xx<br>EN 7<br>830011xx | <br>830014xx | <br>EN 3 – 6<br>380003xx | <br>EN 3 – 6<br>380002xx | <br>280066xx | <br>83003705 |
| Storlek<br>EN 3 – 6<br>BC/ÖD<br>■ 380101xx  | □   |   | □   | □   | #   | #   | #  | #   | #   | #   |
| Storlek<br>EN 3 – 6<br>BC/ÖD+DC/SV<br>■ 380201xx                                  | □   |   | □   | □   | #   | #   | #  | #   | #   | #   |
| Storlek<br>EN 3 – 6<br>BC/ÖD<br>(AC)  |   | ■<br>38030301   |   |   | #   | #   | #  | #   | #   | #   |
| Storlek EN 7<br>BC/ÖD<br>■ 830501xx   | □   |   | □   | □   | #   | #   |  |   | #   | #   |

Beställningsnummer:  
 ■ = stängare separat  
 □ = armsystem separat  
 ■□ = stängare med  
 armsystem, komplett  
 # tillbehör

färg\*  
 silver  
 vit (vgl. RAL 9016)  
 specialfärg

xx  
 01  
 11  
 09

\* Korrosionsskyddade  
 stängare och armsystem  
 endast i silver.  
 Axelförlängning endast i  
 silver.

#### Beskrivningstext TS 83 EN 3 – 6

Dörrstängare TS 83 med  
 ställbar stängningskraft  
 EN 3-6 enl. EN 1154, CE  
 märkt, integrerad självjuste-  
 rande öppningsbroms,  
 justerbar stängnings-hastig-  
 het med två ventiler och  
 justerbart tillslag.

#### Utförande

- med extra inställbar  
stängningsfördröjning
- med normalarm
- med flatformarm
- korrosionsskyddad (AC)
- med spärruppställningsarm  
med frånkopplingsknapp

#### Tillbehör \_\_\_\_\_

#### Färg

- silver
- vit (vgl. RAL 9016)
- specialfärg (RAL \_\_\_\_\_)

#### Fabrikat DORMA TS 83

 TS83

#### Beskrivningstext TS 83 EN 7

Dörrstängare TS 83 med  
 stängningskraft EN 7enl.  
 EN 1154, CE märkt,  
 integrerad självjusterande  
 öppningsbroms, justerbar  
 stängnings-hastighet och  
 justerbart tillslag.

#### Utförande

- med normalarm
- med flatformarm
- med spärruppställningsarm  
med frånkopplingsknapp

#### Tillbehör \_\_\_\_\_

#### Färg

- silver
- vit (vgl. RAL 9016)
- specialfärg (RAL \_\_\_\_\_)

#### Fabrikat DORMA TS 83

 TS83

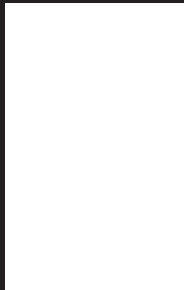

[www.dorma.com](http://www.dorma.com)

## Door Control Division worldwide

### Central Europe

DORMA GmbH + Co. KG  
Breckerfelder Str. 42-48  
D-58256 Ennepetal  
Tel. +49 23 33/7 93-0  
Fax +49 23 33/7 93-495

### Australia

DORMA Door Controls Pty. Ltd.  
52 Abbott Road  
Hallam/Victoria 3803  
Australia  
Tel. +61 3/97 96 35 55  
Fax +61 3/97 96 39 55

### China

DORMA Door Controls (Suzhou)  
Co. Ltd.  
No. 9, Hong Feng Road  
Suzhou Singapore Industrial Park  
Suzhou, 215021  
P. R. of China  
Tel. +86 512/67612481  
Fax +86 512/67614582

DORMA Door Controls Pte. Ltd.  
Room 701, Technology Plaza  
651 King's Road  
North Point  
Hong Kong  
Tel. +825/250 34632  
Fax +825/288 75370

### Emerging Markets

DORMA GmbH + Co. KG  
Breckerfelder Str. 42-48  
D-58256 Ennepetal  
Tel. +49 23 33/7 93-0  
Fax +49 23 33/7 93-495

DORMA Door Controls (Pty.) Ltd.  
Kings Court, 4A Mineral Crescent  
ZA-2000 Crown/Gauteng  
South Africa  
Tel. +27 11/8 30 02 80  
Fax +27 11/8 30 02 91

### Far East

DORMA Far East Pte. Ltd.  
No. 31 Gul Lane,  
Singapore 629425  
Tel. +65 62 68/76 33  
Fax +65 62 65/79 14

### France

DORMA France S.A.S.  
Europarc  
42, rue Eugène Dupuis  
F-94046 Créteil  
Tel. +33 1/41 94 24 00  
Fax +33 1/41 94 24 01

### Gulf

DORMA Gulf Door Controls FZE  
Jebel Ali Free Zone,  
Roundabout 8,  
Unit VC 02  
Dubai, United Arab Emirates  
Tel. +971 48/83 90 14  
Fax +971 48/83 90 15

### North America

DORMA Architectural Hardware  
DORMA Drive, Drawer AC  
Reamstown, PA 17567  
Tel. +1-800-523-8483  
Fax +1-800-274-9724

### Scanbalt

DORMA Sverige AB  
F O Petersons Gata 24  
S-421 31 Västra Frölunda  
Tel. +46 31/28 95 20  
Fax +46 31/28 17 39

### South America

DORMA Sistemas de Controles  
para Portas Ltda.  
Av. Piracema, 1400  
Centro Empresarial Tambore  
CEP 06400 Barueri/  
São Paulo, Brasil  
Tel. +55 11/41 91 32 44  
Fax +55 11/41 91 21 93

### South-East Europe

DORMA AUSTRIA GmbH  
Pebering Strass 22  
A-5301 Eugendorf  
Tel. +43 62 25/2 84 88  
Fax +43 62 25/2 84 91

### South Europe

DORMA Italiana S.r.l.  
Via. A. Canova 44/46  
I-20035 Lissone (MI)  
Tel. +39 039/24 40 31  
Fax +39 039/24 40 33 10  
DORMA Ibérica, S.A.  
Camino San Martin de la Vega, 4  
E-28500 Arganda del Rey  
(Madrid)  
Tel. +34 91/8 75 78 50  
Fax +34 91/8 75 78 81

### UK/Ireland

DORMA UK Ltd.  
Door Controls Division  
Wilbury Way  
Hitchin  
Hertfordshire SG4 0AB  
Tel. +44 14 62/47 76 00  
Fax +44 14 62/47 76 01



Door Control

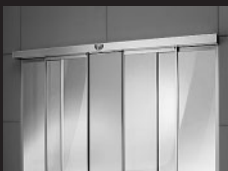

Automatic

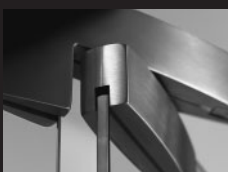

Glass Fittings  
and Accessories



Security/Time  
and Access (STA)



Movable Walls

