



MOSQUITO MAGNET®

Advanced Mosquito Defense Systems



PIONEER

For Outdoor Use Only
1440-091

Operation Manual



Brugsanvisning



MOSQUITO MAGNET®



CAUTION - The appliance is not to be used by persons (including children) with reduced physical, sensory or mental capabilities, or lack of experience and knowledge, unless they have been given supervision or instruction - children being supervised not to play with the appliance.



The symbol on the product or its packaging indicates that this product must not be disposed of with your other household waste. Instead, it is your responsibility to dispose of your waste equipment by handing it over to a designated collection point for the recycling of waste electrical and electronic equipment. The separate collection and recycling of your waste equipment at the time of disposal will help conserve natural resources and ensure that it is recycled in a manner that protects human health and the environment. For more information about where you can drop off your waste for recycling, please contact your local authority, or where you purchased your product.



MERK - Apparatet skal ikke brukes av personer (inkludert barn) med reduserte fysiske, sensoriske eller mentale evner, eller mangel på erfaring og kunnskap, med mindre de er under tilsyn eller blir instruert. Barn under tilsyn skal ikke lekemed apparatet.



Symbolet på produktet eller emballasjen indikerer at produktet ikke må kastes sammen med annet husholdningsavfall. Det er ditt ansvar å avhende utstyret ved å levere det til et egnet innsamlingssted for resirkulering av elektrisk og elektronisk utstyr. Separat innsamling og gjenvinning av kassert utstyr på tidspunktet for avhending vil bidra til å bevare naturressursene og sikre at det resirkuleres på en måte som ivaretar helse og miljø. For mer informasjon om hvor du kan levere avfall til gjenvinning, kan du kontakte lokale myndigheter eller der du kjøpte produktet.



HUOMIO – Henkilöiden (mukaan lukien lapset), joiden fyysinen, henkinen tai aistikapasiteetti on heikentynyt tai joilla ei ole tarvittavaa kokemusta tai tarvittavia tietoja, ei tule käyttää tätä laitetta, ellei heitä valvota tai ellei heitä ole opastettusena käytössä. Lapsia tulee vahtia, etteivät he leiki laitteen kanssa.



Tuotteessa tai sen pakkauksessa oleva merkintä tarkoittaa, ettei tätä tuotetta saa hävittää kotitalousjätteen mukana. Sen sijaan on sinun vastuullasi, että hävität käytetyn laitteen viemällä sen elektronisille ja sähkölaitteille tarkoitettuun keräyspisteeseen kierrätystä varten. Käytetyn laitteen hävittäminen erikseen kierrättämällä auttaa säilyttämään luonnonvaroja ja varmistamaan, että laite kierrätetään ihmisten terveyttä ja ympäristöä suojelevalla tavalla. Lisätietoja siitä, mihin voit viedä kierrätysjätteet, saat ottamalla yhteyttä paikallisiin viranomaisiin tai tuotteen myyntipaikkaan.



OBS! Anordningen får inte användas av personer (inklusive barn) med nedsatt fysisk, sensorisk eller mental förmåga eller som saknar erfarenhet eller kunskap, förutom när de övervakas eller instrueras. Man måste även säkerställa att barn inte leker med anordningen.



Symbolen på produkten eller på dess förpackning anger att produkten inte får slängas med hushållsavfall. Det åligger dig istället att kassera anordningen genom att ta den till en designerad insamlingsstation för återvinning av kasserad elektrisk och elektronisk utrustning. Den separata insamlingen och återvinningen av din kasserade utrustning bidrar till att skydda naturresurser och säkerställer att den återvinns på ett sätt som skyddar människors hälsa och miljön. För mer information om vart du kan ta ditt avfall för återvinning ska du kontakta lokala myndigheter eller platsen där du köpte produkten.



ВНИМАНИЕ – Настоящим прибором нельзя пользоваться лицам (включая детей) с ограниченными физическими возможностями, характеристиками сенсорной системы и умственными способностями; лицам, не обладающим достаточным опытом или знаниями, или не получившим необходимых инструкций или подготовки; необходимо следить за тем, чтобы дети не играли с настоящим прибором.



Знак на этом приборе или на его упаковке указывает на то, что настоящий прибор нельзя выбрасывать с бытовым мусором. Вместо этого, Вы обязаны утилизировать использованный прибор, оставив его в соответствующем пункте сбора утильсырья и отходов производства электрического и электронного оборудования. Сбор и утилизация Вашего использованного оборудования поможет в сохранении природных ресурсов, в защите здоровья людей и окружающей среды. За дополнительной информацией о том, куда можно принести использованный прибор для утилизации, обращайтесь в местные органы власти или в место приобретения прибора.



MOSQUITO MAGNET®



ATTENZIONE - Questo apparecchio non deve essere utilizzato da persone (bambini inclusi) con ridotte capacità fisiche, sensoriali o mentali, o persone che non abbiano adeguata esperienza o conoscenza, a meno che non siano sotto stretta sorveglianza o siano state adeguatamente istruite circa l'uso dell'apparecchio stesso. I bambini sotto la supervisione di un adulto non devono giocare con questo apparecchio.



Il simbolo sul prodotto o sull'imballaggio indica che questo apparecchio non può e non deve essere smaltito con altri rifiuti domestici. Pertanto, è vostra responsabilità consegnare questo prodotto da smaltire ad un ente specializzato nel riciclaggio di materiale elettrico ed elettronico. La raccolta differenziata e il riciclaggio di tali rifiuti nel momento dello smaltimento aiuteranno a preservare le risorse naturali e garantiranno un riciclaggio adatto a proteggere il benessere dell'uomo e dell'ambiente. Per ulteriori informazioni su dove poter smaltire i rifiuti riciclabili, si prega di contattare l'autorità locale pertinente, o il punto vendita dove si è acquistato il prodotto.



MISE EN GARDE – Cet appareil ne doit pas être utilisé par des personnes (y compris des enfants) dont les capacités physiques, sensorielles ou mentales sont réduites ou qui ne possèdent pas l'expérience et les connaissances requises, sauf s'ils sont supervisés ou reçoivent les instructions; les enfants, même supervisés, ne doivent pas jouer avec l'appareil.



Le symbole apposé sur le produit ou son emballage indique qu'il ne doit pas être mis au rebut avec les déchets ménagers. Il vous incombe de mettre au rebut votre équipement usagé en l'apportant à un point de collecte désigné pour le recyclage de l'équipement électrique et électronique. La collecte et le recyclage séparés de votre équipement usagé au moment de la mise au rebut permettra de préserver les ressources naturelles et de s'assurer qu'il est recyclé d'une manière qui protège la santé humaine et l'environnement. Pour de plus amples renseignements sur l'endroit où vous pouvez déposer les déchets à recycler, veuillez vous adresser aux autorités locales ou au magasin où vous avez acheté le produit.



PRECAUCIÓN: el aparato no debe ser utilizado por personas (incluidos niños) que tengan su capacidad física, sensorial o mental disminuida, o falta de experiencia y conocimientos, a menos que cuenten con supervisión o instrucciones (los niños deben ser supervisados para que no jueguen con el electrodoméstico).



El símbolo que aparece en el producto o el embalaje indica que este producto no debe desecharse como si fuese cualquier otro producto desechable de su hogar. En su lugar, usted es responsable de desechar el aparato depositándolo en uno de los puntos de recogida designados para reciclaje de productos eléctricos o electrónicos. Al separar y reciclar su equipo desechable de este manera, ayudará a conservar los recursos naturales y a asegurarse de que el reciclaje se realice de tal modo que proteja la salud humana y el medioambiente. Para más información sobre dónde depositar el producto desechable para su reciclaje, póngase en contacto con las autoridades de su localidad, o con el establecimiento donde adquirió el producto.



CUIDADO - O aparelho não deverá ser usado por pessoas (incluindo crianças) com reduzidas capacidades físicas, sensoriais nem mentais, nem com falta de experiência ou de conhecimentos, a não ser que lhes tenham sido dada instrução ou supervisão - deverá haver vigilância para que as crianças não brinquem com o aparelho.



O símbolo no produto ou na sua embalagem indica que este produto não deverá ser descartado com outros lixos caseiros. Em vez disso, será da sua responsabilidade eliminar o seu equipamento descartado entregando-o num local de recolha de equipamentos eléctricos e electrónicos descartados para serem reciclados. A recolha separada e a reciclagem dos seus equipamentos descartados na ocasião da sua eliminação ajudarão a conservar os recursos naturais e a assegurar que eles sejam reciclados de uma maneira que proteja a saúde humana e o ambiente. Para obter mais informações sobre onde poderá entregar os seus lixos para reciclagem, por favor contacte as suas autoridades locais ou o local onde comprou o seu produto.



ADVÆRSEL - Apparatet må ikke anvendes af personer (herunder børn) med nedsatte fysiske, sensoriske eller mentale evner eller manglende erfaring og viden, medmindre de er blevet vejledt eller instrueret – børn, også dem, der er under opsyn, må ikke lege med apparatet.



Symbolet på produktet eller emballagen angiver, at dette produkt ikke må bortskaffes sammen med andet husholdningsaffald. I stedet er det dit ansvar at bortskaffe det brugte udstyr ved at aflevere det på et angivet indsamlingssted for genbrug af kasseret elektrisk og elektronisk udstyr. Denne særskilte indsamling og genbrug af dit kasserede udstyr på tidspunktet for bortskaffelsen hjælper med at bevare naturens ressourcer og sikrer, at udstyret genbruges på en måde, der beskytter menneskers helbred og miljøet. For mere information om, hvor du kan aflevere dit affald til genbrug, bedes du kontakte din kommune eller det sted, hvor du købte produktet.



MOSQUITO MAGNET®

NB! Feil i forbrukermanual – Side N-8, punkt «Oppsett – montere propanflasken»
Det er viktig at du alltid leser nøye gjennom og følger manualen til din Mosquito Magnet

OPPSTART TIL SESONG

- Før oppstart må temperaturen ute være over +10 C.
- **Plassering av Mosquito Magnet**
Mosquito Magnet myggfelle må plasseres i området mellom der myggen legger egg og klekker (vann, busker og vegetasjon) og der hvor mennesker oppholder seg (terrasse, uteplatå og liknende).
- Plasser myggfellen unna mennesker, cirka 15-20 meter unna oppholdssteder.
- Plasser myggfellen i motvinds-retning fra klekkeområdet.
- Plasser myggfellen i et åpent område.
- Plasser myggfellen i skyggen.

Slik skal du på en riktig og sikker måte sette regulatoren på gassflaska.

1. Fjern eventuell forsegling på gassflasken. Ikke bruk kniv eller noe som kan skade pakningen. Sjekk at pakningen på flasken er hel, ren og myk.
2. Plasser regulatoren over gassflasken. Pass på at bryteren på toppen av regulatoren (regulatorbryteren) er stengt, slik at rødt flammetejn er ned.
3. Press låseringen opp og sett regulatoren ned på flaskeventilen.
4. Trykk låseringen ned med begge hender til den går i lås (et lite klikk). Løft i regulatoren og sjekk at den er på plass. Deretter kan du igjen åpne regulatorbryteren (rødt flammetejn opp)

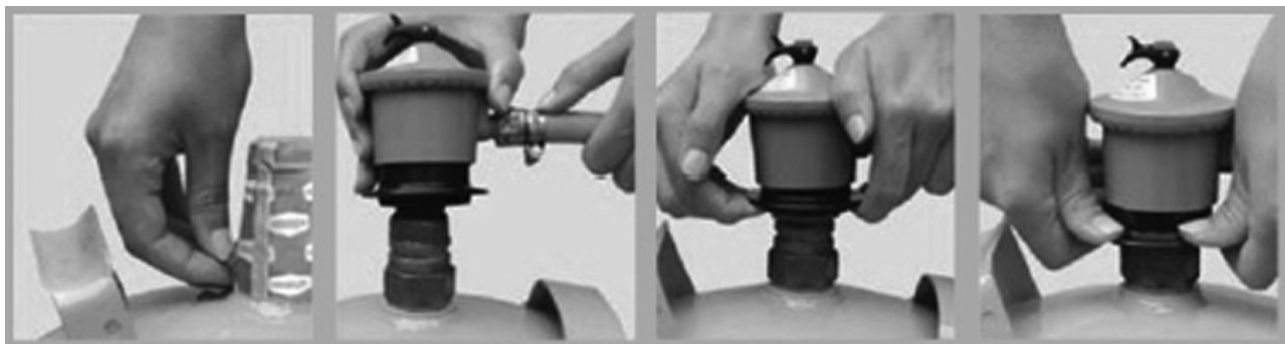

Regulatorbryteren skal være stengt når apparatet ikke er i bruk. Når du ikke skal bruke gass på en stund, skal regulatorbryteren på toppen vippes over eller regulatoren kobles fra.



MOSQUITO MAGNET®

Påkrevd vedlikehold og tilsyn under sesongen.

Bruk dette som ditt vanlige vedlikeholdsskjema under sesongen.

For at din Mosquito Magnet skal fungere optimalt er det viktig med regelmessig vedlikehold og tilsyn under hele sesongen.

Enkle huskereglar for god og jevnlig vedlikehold på din Mosquito Magnet er:

En gassbeholder på 11kg varer i cirka 21 dager (tre uker).

Når du skifter gass (NB! Ikke bruk gass fra selvpåfyllingsstasjoner), skifter du også Oktenol-tabletten.

Les punktene under nøye:

1

Skifte Oktenol-tablett

Det er lukten av Oktenol som tiltrekker seg hunn-mygg og knott, derfor er det viktig at denne skiftes jevnlig. Oktenol-tabletten byttes etter cirka 21 dager, da er den brukt opp. Fangsten vil minske betydelig dersom Oktenol-tabletten ikke byttes ut.

2

Tømming og rengjøring av myggnettet

Rengjør myggnettet kontinuerlig gjennom hele sesongen. Rengjør myggnettet ordentlig med en børste, helst tannbørste. Dersom nettet er tett, slitt eller skadet på noen måte må det byttes ut. Myggfellen må ha lufttilførsel for å fungere. Dersom nettet blir for fullt av mygg og knott, påvirker det fangsten negativt og kan også føre til at maskinen ikke starter eller stopper. Rengjør myggnettet for å unngå dette. Vi anbefaler at du alltid har to myggnett, slik har du alltid et rent nett klar til bruk når du tømmer eller rengjør nettet i maskinen. Dermed forenkler du tømning av nettet og forlenger nettets levetid. (Når mygg og knott kommer inn i nettet tar det 24 timer før de dør. Vi anbefaler derfor at du ikke tømmer nettet med en gang du tar det ut. Legg det fulle nettet i en plastpose, knyt den igjen og legg i solen eller i fryseren en stund for å forsikre deg at all mygg og knott er døde, før du tømmer nettet).

3

Rengjøring av maskinen.

Sørg for å holde din Mosquito Magnet ren. Kontinuerlig vedlikehold forlenger maskinens levetid. Tørk av fellen utvendig jevnlig med en fuktig klut. Ikke bruk kjemiske rengjøringsmidler. Ved ekstreme forhold kan små knott, støv, eller skitt havne i selve maskinen. Da kan det være nødvendig å rengjøre inni maskinen. Du kan støvsuge forsiktig hvis du ser knott, skitt eller støv rundt og under nettet. Ved behov, ta bort det grønne topplokket.

Support

Starter ikke fellen, eller det er andre feil, se våre support-sider på www.mygg.no eller kontakt oss på vår support-telefon på 22 80 90 30.

Fellene er ment å gå ved gjennomsnittstemperatur over 10 grader. Ved lavere temperaturer kan det være at fellen ikke vil starte, eller stopper.

Ved feil på fellene/reklamasjon skal dette gjøres via våre reklamasjonssider på www.myggservice.no.

Du trenger ikke kontakte forhandleren hvor du kjøpte produktet for support/reklamasjon.



MOSQUITO MAGNET®

Velkommen

Gratulerer med ny Mosquito Magnet®. Nå kan du nyte det å være utendørs igjen.

Mosquito Magnet® er den mest populære myggfellen i Nord-Amerika. Mosquito Magnet har gjennomgått 18 år med uavhengig forskning og testing. Det er vitenskapelig bevist at den reduserer betraktelig bestanden av mygg og andre stikkende insekter i hagen din.

Mosquito Magnet® er enkel å bruke. Koblingen www.mosquitomagnet.com/videos, gir viktig informasjon for å komme i gang. I denne brukerhandboken vil du finne informasjon om hvordan den fungerer, best plassering av fellen, vedlikehold, oppbevaring og garanti. Nøkkelen til suksess er plasseringen av fellen, bruk av R-Octenol- eller Lurex³-patroner (avhengig av området) og rutinemessig vedlikehold. Beste resultat oppnås ved å skifte propanflasken og R-Octenol- eller Lurex³-patronen hver 21. dag.

Se vår webside www.mosquitomagnet.com hvis du ønsker mer informasjon om Mosquito Magnet®, få gode råd og forbrukeranbefalinger.

Woodstream® Corporation

69 North Locust Street
Lititz, PA 17543
USA
www.mosquitomagnet.com

Mosquito Magnet® fellene er dekket av ett eller flere av de følgende patenter:

Danmark Nr. 1432304 og 1,827,093

Finland Nr. 1432304 og 1,827,093

Frankrike Nr. 1 537 780; 1 011 324; 1 049 373; 1 432 304 og 1,827,093

Tyskland Nr. 1011324; 1049373; 60211538, og 1,827,093

Hong Kong Nr. 081016574

Koreanske Nr. 10-0978590

Hellas Nr. 1011324 og 1432304

India Nr. 228997

Irland Nr. 1011324; 1432304 og 1,827,093

Italia Nr. 1 537 780; 1 011 324; 1 049 373; 1 432 304 og 1,827,093

Japan Nr. 4317748

Portugal Nr. 1011324; 1432304 og 1,827,093

Spania Nr. 1 537780; 1 011 324; 1 432 304 og 1,827,093

Sverige Nr. 1 537 780; 1 432 304 og 1,827,093

Storbritannia og Nord-Irland Nr. 1 537 780; 1 011 324; 1 049 373;

1 432 304 og 1,827,093

Australia Nr. 726575; 735984; 2002356537 og 2005307112; 2008246208 og 200528912

New Zealand Nr. 335035 og 506403

Singapore Nr. 64595

Sør-Afrika Nr. 97/8366

Kina Nr. ZL0281957.X og ZL03812961.2

Brasil Nr. 9711492-8; 9908104-0 og PI0508967-0

Mexico Nr. 250272

Andre patenter er anmeldt

Produsert i Kina

PERSONSIKKERHET

Gjør følgende hvis du lukter gass:

1. Steng gasstilførselen til apparatet.
2. Slukk eventuelle flammer.
3. Åpne lokket.
4. Ring til gassleverandøren eller brannvesenet hvis det fortsetter å lukte gass.

PERSONSIKKERHET

1. Bensin eller andre brannfarlige gasser og væsker skal ikke oppbevares eller brukes nær dette eller andre apparater.
2. En propanflaske som ikke er tilkoblet, skal ikke oppbevares nær dette eller andre apparater.



MOSQUITO MAGNET®

Innhold

Sikkerhetsregler

Apparatets ulike deler

Monteringsanvisning

Installasjon

Plassere fellen

Grave ned ledningen

Montere propanflasken

Bruksanvisning

Anvisninger for oppstart

Anvisninger for avslåing

Når apparatet ikke er i bruk

Oppbevaring ved sesongslutt

For beste resultat

Vedlikehold

Vedlikehold

Tips ved bytting av propanflaske

Vedlikeholdsskjema

Feilsøking

3n-4n

5n

6n

7n-8n

9n

10n

11n



Slik fungerer Mosquito Magnet®

Mygg og andre stikkende insekter merker karbondioksid (CO₂) på lang avstand, og finner på denne måten mennesker. Når myggen er i nærheten, bruker de kortdistanselukter som avgis fra huden, til å bestemme hvem de skal bite. Mosquito Magnet® etterligner et menneske ved å konvertere propan til CO₂ med den patenterte katalytiske konverteringsteknologien, kombinert med en kortdistanselukte

Mygg og andre bitende insekter trekker seg mot Mosquito Magnet® fordi de tiltrekkes av CO₂ og kortdistanselukter. Når de når frem til fellen, blir insektene sugd inn i en insektpose ved hjelp av den patenterte Counterflow™-teknologien. Insektene vil da tørke ut og dø innen 24 timer.

Mosquito Magnet® er stillestående og luktfri. Når fellen er plassert riktig i hagen din, vil den **umiddelbart begynne å virke. Du vil få merkbare resultater innen 7 til 10 dager.** Etter 4 uker vil du merke at antall stikkende insekter er drastisk redusert. La Mosquito Magnet® stå ute hele sommeren for å bekjempe myggbestanden i hagen din.

Det er bare stikkende insekter som blir berørt av denne fellen, f.eks. mygg, knott, sandflue og tune flue. Nytteinsekter som sommerfugler, bier og møll, blir ikke berørt.

Spørsmål eller kommentarer

Woodstream® Corporation
69 North Locust Street
Lititz, PA 17543
USA

http://www.mosquitomagnet.com/store/_ocator/International/

Modellnummer:	Pioneer
Serienummer:	
Gasstype:	Propan
Manifoldtrykk:	100 -110 psi (6,90 - 7,58 bar)
Gasstilførselstrykk:	28 cm di colonna d'acqua (27 mbar)
Inntaksklassifisering:	650 Btu/t
Minimum avstand:	50-60 cm



MOSQUITO MAGNET®

Sikkerhetsinstruksjoner

Les og overhold alle disse sikkerhetsinstruksene og advarslene.

Barn og voksne skal gjøres oppmerksom på farlige høye overflatetemperaturer, og skal holde avstand for å unngå forbrenning eller antennelse av klær.

Pass godt på små barn når de oppholder seg nær varmeapparatet. Skal plasseres utilgjengelig for barn.

Klær og annet brennbart materiale skal ikke henges over varmeapparatet eller plasseres på eller nær varmeapparatet.

Merk: Noen, eller alle de følgende sikkerhetsinstruksene for propandrevne enheter, gjelder for din felle. Avkjøl fellen i fem minutter for den startes på nytt.

⚠ Advarsel: Feil montering, justering, forandring, service eller vedlikehold kan medføre personskader eller materielle skader. Les bruksanvisningen nøye for hvordan du skal installere, bruke og vedlikeholde myggfellen før du installerer eller vedlikeholder fellen.

⚠ Forsiktig: Gassregulatoren, som leveres med apparatet, må brukes. Regulatorens utløpstrykk er satt til en vannsøyle på 28 cm (27 mbar). Minimum inngående gasstrykk er satt til en vannsøyle på 28 cm (27 mbar) fra regulatoren.

- Dette apparatet er ikke beregnet på installasjon i eller på campingbiler og/eller båter.
- Steng gasstilførselen fra propanflasken når apparatet ikke er i bruk.
- Installasjonen skal utføres i henhold til lokale forskrifter.
- Test om det lekker gass ved å ha på såpevann rundt koblingsstykket, regulatoren og gasslangen. Hvis det dannes såpebobler lekker det gass.
- Kontroller alltid slangen før den tas i bruk. Hvis det forekommer mye abrasjon eller slitasje, eller hvis Det er kutt i slangen, skal den repareres før enheten tas i bruk. Den nye slangen må være anbefalt av produsenten.
- Fellen er utstyrt med en innvendig gnisttenner. Unnlattelse av å følge fremgangsmåten for starting, vil medføre at fellen ikke startes.
- Installasjon og reparasjon skal utføres av en kvalifisert serviceutøver (finn serviceforhandlere ved å gå til vår webside www.mosquitomagnet.com). Varmeapparatet skal kontrolleres før bruk, og en kvalifisert serviceutøver bør inspisere apparatet minst én gang per år. Det kan være nødvendig å rengjøre apparatet oftere. Det er svært viktig å holde reguleringsenheten, brennere og de sirkulerende luftveiene på varmeapparatet rene.



Sikkerhetsinstruksjoner

- Sørg for at det er en tilstrekkelig klaring på 20- 24" rundt luftåpningene som fører til brennkammeret, klaring til brennbart materiale, tilgjengelighet til enheten og for lufttilførsel for forbrenning og ventilasjon. Hold området rundt fellen fri for brennbart materiale, bensin og andre typer brennbar damp og væske. Apparatet skal ikke brukes på steder der det med stor sannsynlighet kan utvikles brennbar damp eller eksplosive stoffer.
- Pass på at forbrenningsluft og ventilasjonsluft ikke blir blokkert.
- Pass på at det ikke forekommer smuss rundt ventilasjonsåpningene på flasken.
- Rengjør fellen med en fuktig klut, hvis det blir nødvendig.
- Propanflaskens tilførselssystem må forsynes med et dampumrekkingsystem, og flasken må ha en krage som beskytter sylinderventilen.
- Fellen skal bare brukes utendørs på et godt ventilert område, og den skal ikke brukes innendørs, i en garasje, eller på andre innestengte områder.
- Steng av gassen og koble propanflasken fra apparatet hvis det skal oppbevares innendørs.
- Propanflasken skal oppbevares utendørs på et godt ventilert område og utilgjengelig for barn.
- Propanflasker, som er koblet fra, skal ha gjengede ventilplugger som sitter godt. Flaskene skal ikke oppbevares innendørs, i en garasje, eller på andre innestengte områder.
- Denne propanflasken leveres med en trykkregulator og en slangeforbindelse som må brukes ved tilkobling til propanflasken. Bruk bare trykkregulatorer og slangeforbindelser som er anbefalt av produsenten.
- Unngå feilaktig bruk av skjøteledninger. Pass på at koblinger ikke blir utsatt for fuktighet, og unngå at ledningen blir skadet.
- Hvis tilførselsledningen er ødelagt, skal den byttes av produsenten, deres serviceutøver eller en montør med dokumentert kompetanse, for å unngå farer.
- Skal ikke oppbevares nær varme eller åpen ild der temperaturen kan overskride 60 °C.
- Regulator- og slangeenhet i klasse A.
- Klassifisert arbeidstrykk: 2,74 kPa
Utløpstrykk: 2,50 til 3,5 kPa
Strømningshastighet: 0,84 -1,4 m/s

Gå til www.mosquitomagnet.com

⚠ Advarsel: STØT! Det kan være fare for elektrisk støt hvis vann fra en hageslange rettes mot Mosquito Magnet®. Strekk strømledningen på en så sikker måte som mulig for å unngå personskaide.



MOSQUITO MAGNET®

Apparatets ulike deler

**Komplett
Pioneer**

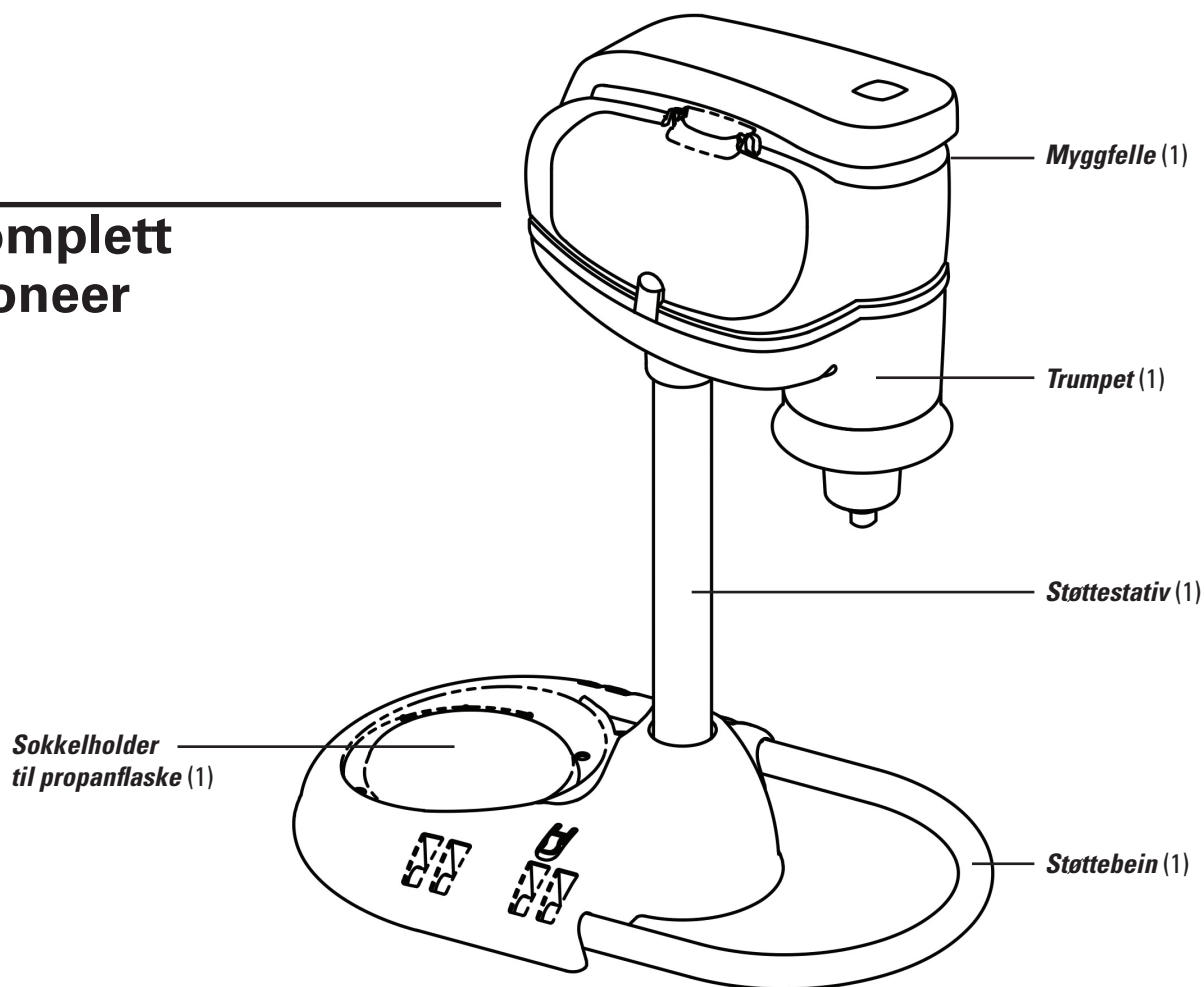

Medfølgende deler

Insektnett
Ferdig montert

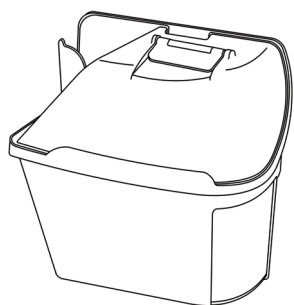

**10 metallklemmer til
nedgraving av ledning**

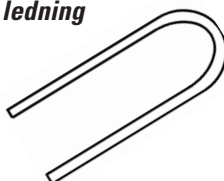

50 fots strømledning

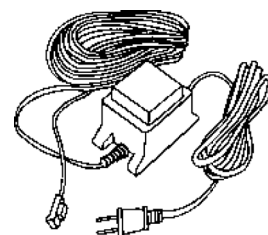

Monteringsanvisning

Trinn 1

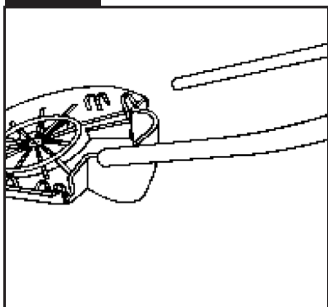

Legg stativet opp ned på et flatt underlag, skyv de U-formede støttebeinene inn i sporene på sokkelen til de låses på plass.

Trinn 2

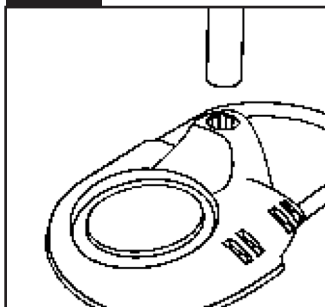

Snu stativet og beinene med riktig side opp, og sett støttestangen inn i hullet i sokkelen.

Trinn 3

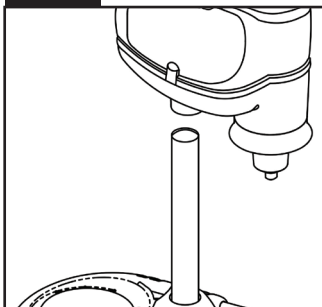

Sett fellen på stangen. Trykk godt ned med begge hender for å feste.

Trinn 4

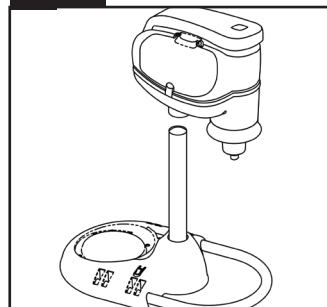

Myggfellen på den sammensatte enheten skal vende i samme retning som de U-formede beinene på sokkelen.

Trinn 5

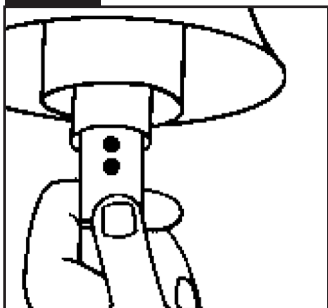

Sett en R-Octenol- eller Lurex³-patron i rommet ifølge bruksanvisningen i patronpakken.

Trinn 6

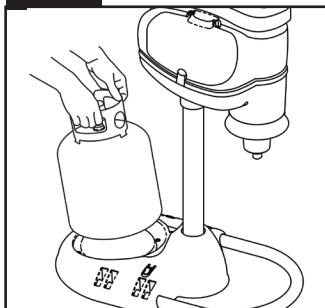

Plasser sokkelen til propanflasken i den formstøpte holderen som følger med.

Trinn 7

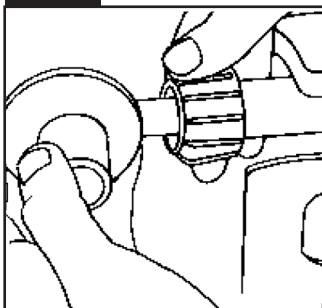

Fest propanregulatorslangen til propanflasken, og pass på at propanflasken er godt lukket. Fest godt for hånd. Bruk ikke verktøy.

Trinn 8

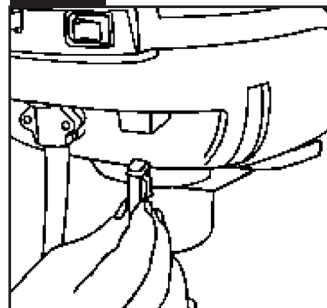

Sett strømstøpslet i enhetens strømkontakt bak på myggfellen.

Trinn 9

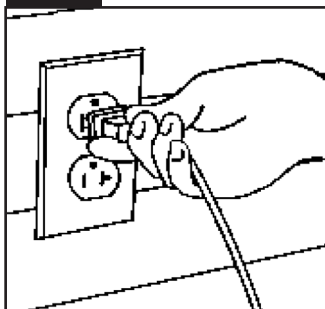

Sett mellomstykket i en forskriftsmessig jordnet stikkontakt.

Trinn 10

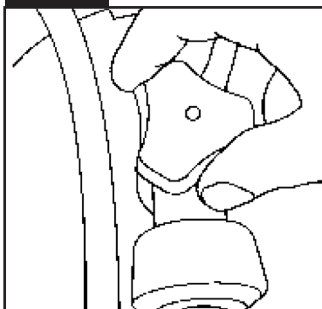

Skru beholderventilen sakte på. Se side 8n for montering av propanflaske.



MOSQUITO MAGNET[®]

Installasjon

Plassere fellen

1. Fastslå hvilken retning vinden vanligvis blåser. Hvis du ikke er sikker, kan du sjekke det lokale værmønsteret.
2. Stå midt i det området som du ønsker å beskytte, se mot vinden.
3. Riktig plassering av fellen er 10 meter foran deg, og 1,5 meter unna vegetasjon (f.eks. busker, blomsterbed, tregrense, moseområder). Pass på at fellen ikke står rett ved siden av en sperring, f.eks. en bygning, et gjerde, osv.
4. Det anbefales at du setter fellen i skyggen.
5. Plasser ikke fellen direkte over en vannkilde (sprinkler, slange, osv).
6. Fellen skal stå på flatt underlag for å unngå at den velter, og for at propanen skal bli ujevnt fordelt.
7. For ideelle felle plassering i hagen din, kan du se instruksjonsvideo på www.mosquitomagnet.com/ videos til bygge ditt eget verksted diagrammet for riktig felle plassering.

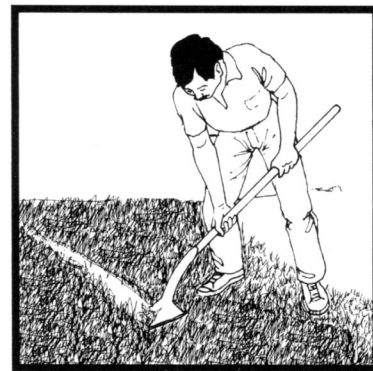
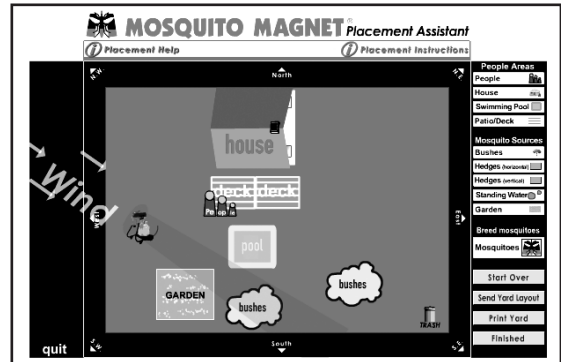

Grave ned strømleningen

Pass på at kontakten er trukket ut og at enheten ligger riktig. Bruk ledningsklemmene når du graver ned ledningen.

Plasser klemmene ca. 3 to 4" fra hverandre, trykk den ned i jorden for hånd og pass på at strømleningen ikke skades. Følg trinnene som er angitt nedenfor, for alternativ plassering.

1. Grav en ca. 3-4" grøft med en spade med rett kant eller en hagespade fra strømkilden til fellen.
2. Legg ledningen forsiktig i grøften og strekk den etter hvert for å fjerne eventuelle vridninger i ledningen.
3. Bruk sedershingel eller brettet papp til å legge ledningen i bunnen av grøften. Dekk til grøften med jorden som er gravd opp.



Installasjon

Montere propanflasken

1. Etter at fellen er plassert på den beste plassen, plasseres propanflasken i den formstøpte sokkelen.
2. Pass på at propanflasken er helt stengt, og koble regulatorslangen til propanflasken. Fest godt for hånd.
Bruk ikke verktøy.
3. Slå på propanen ved å vri ventilen sakte mot venstre. Vær forsiktig så du ikke vrir for fort, fordi da vil sikkerhetsventilen åpne seg.

⚠ FLYTT IKKE PÅ FELLEN NÅR PROPANFLASKEN ER TILKOBLET!
UNNGÅ SKADE PÅ REGULATOREN OG/ELLER FELLEN VED Å KOBLE FLASKEN FRA REGULATOREN FØR DU FLYTTER PÅ FELLEN. SKADER SOM OPPSTÅR FORDI DU IKKE FØLGER DISSE INSTRUKSENE, VIL FÅ INNVIRKNING PÅ GARANTIE.

Punkt 1 - Plassere propanflasken

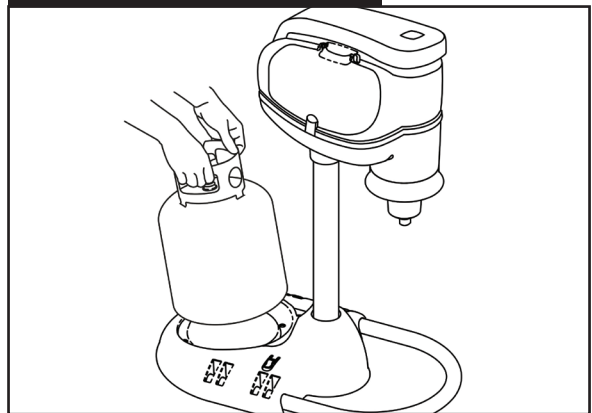

Punkt 2 - Koble til regulator

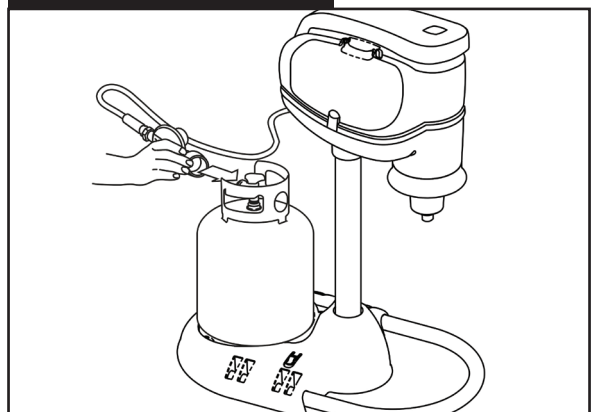

Punkt 3 - Åpne ventilen sakte

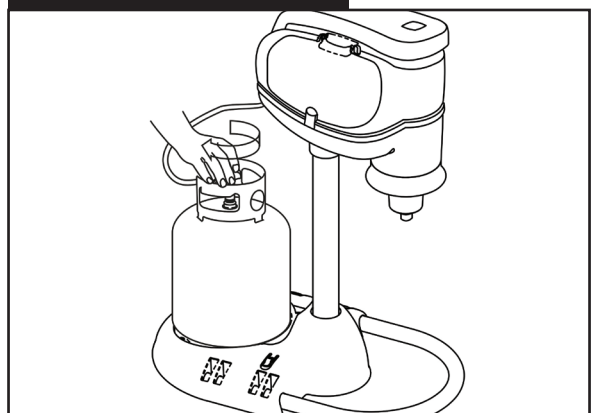

MOSQUITO MAGNET®

Anvisninger

****LES BRUKSANVISNINGEN FØR DU BEGYNNER****

Anvisninger for oppstart

Det anbefales at du leser hele bruksanvisningen før du starter Mosquito Magnet®-fellen.

1. Sett en R-Octenol- eller Lurex³-patron i rommet ifølge bruksanvisningen i patronpakken.
2. Koble regulatoren til propanflasken (se side 8n).
3. Sett strømstøpselet i fellen.
4. Sett nettstrømadapteren i en elektrisk stikkontakt. (Koble den bare til en forsvarlig jordnet stikkontakt for å unngå risikoen for elektrisk støt.) Adapterenheten er ikke beregnet på å bli montert.
5. Vri ventilen på propanflasken sakte på.
6. Vri vippebryteren til «on»-stilling (på).
7. Det røde lyset på bryteren vil blinke i opptil 20 minutter (oppvarmingsfase).
8. Etter at lyset slutter å blinke og lyser konstant, er Mosquito Magnet® klar til bruk.

MERK: Ved eventuelt strømbrudd, skal fellen startes på nytt.

Anvisninger for avslåing

Mosquito Magnet® slås av ved ganske enkelt å lukke ventilen på propanflasken og sette bryteren i «off»-stilling.

Når apparatet ikke er i bruk

Slå av gassen ved tilførselsventilen hvis enheten ikke er i bruk. Dette apparatet kan oppbevares innendørs hvis flasken er frakoblet og fjernet. Propanflasken skal lagres utendørs og utilgjengelig for barn. Den skal heller ikke lagres i en bygning, garasje eller på eventuelle andre innelukkede områder.

Oppbevaring ved sesongslutt

Sett ON/OFF-bryteren i OFF-stilling (av) for å slå av fellen. LED-lyset vil slukkes, men viften vil fortsette å gå helt til fellen er avkjølt. Steng ventilen på propanflasken, og koble fra regulatoren.

Alle åpne R-Octenol- eller Lurex³-patroner for Mosquito Magnet® skal fjernes og kasseres. Se etiketten på patronen for instruksjoner om avhending. Kast også insektposen før fellen legges bort.

OPPBEVARING: Fellen skal oppbevares innendørs i en garasje eller et skur når den ikke er i bruk. Dekk til trompeten for å unngå at insekter overvintrer der. Dekk til terlen med en presenning, som festes stramt på undersiden, for å unngå at støv, spindelvev og annet rusk trenger inn.

For beste resultat må myggfellen gå hele døgnet

- Fellen din vil begynne å virke umiddelbart, og myggbestanden vil bli merkbart mindre i løpet av 7 -10 dager. Etter 4 uker vil du merke at myggbestanden i hagen din er drastisk redusert

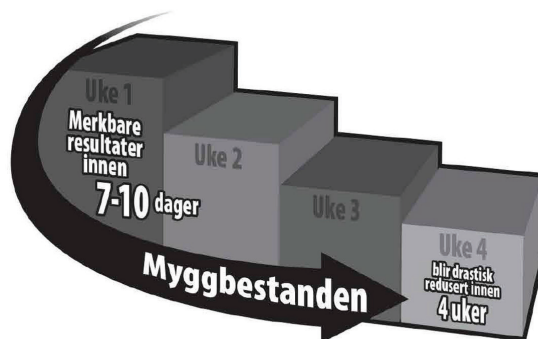

- Avkjøl fellen i fem minutter før den startes på nytt.
- Sprøyt aldri insektmidler i eller rundt fellen.
- Fellen kan fortsette å være på selv om det regner.
- Hvis du skal gjødsle med kalk eller andre typer gjødsel, må du først slå av fellen for å unngå at støv og fin sprøyteddamp blir trukket inn i fellen og tilstopper insektposen.

Advarsel: Feil montering, justering, forandring, service eller vedlikehold kan medføre personskafer eller materielle skader. Les installasjons-, bruks- og vedlikeholdsanvisningene nøye før installasjon av eller reparasjon på dette utstyret

Forsiktig: Gassregulatoren, som leveres med apparatet, må brukes. Regulatorens utløpstrykk er satt til en vannsøyle på 28 cm (27 mbar).

Steng gasstilførselen fra propanflasken når apparatet ikke er i bruk.



Vedlikehold

Vedlikehold

• ***Vedlikeholdsrutiner hver tredje uke***

- Skift propanflasken. Propanflaske på 20 lb (9 kg) varer i ca 21 dager hvis apparatet står på hele døgnet hele uken.
 - Skift R-Octenol- eller Lurex³-patron.
Se instruksjoner på etiketten til patronen.
 - Tøm eller skift insektposen.
-
- Rengjør fellen utvendig med jevne mellomrom med en ren og fuktig klut.

Tips ved bytting av propanflaske

Pass på at regulatorknotten blir strammet godt på flasken etter at den blir festet på en ny propanflaske. Du behøver ikke å bruke verktøy, med stram så mye som mulig for hånd. Etter at dette er gjort, løsner du knotten 1/4 omgang, for deretter å stramme den på nytt så mye som mulig.

Grunnen til dette, er at regulatoren skal sitte ordentlig på flasken. Hvis regulatoren ikke sitter ordentlig på flasken, kan gasstilførselen bli hindret så mye at fellen viser en kode som angir at det er tomt for gass. Skjer dette, trykker du på avknappen, stenger flaskeventilen og fjerner regulatoren fra flasken. Koble deretter regulatoren på flasken på nytt.



MOSQUITO MAGNET[®]

Feilsøking

Problem	Mulig årsak	Løsninger
Kan ikke starte Mosquito Magnet®	<ol style="list-style-type: none">1. Er propanflasken tom?2. Hvis propantanken er ny, kan det være luftblokkering. Er den blitt utluftet?3. Hvis flasken er åpnet for fort, kan sikkerhetsventilen være utløst.4. Er strømledningen koblet til?5. Er det en løs tilkobling?6. Flaskeregulatoren er ikke ordentlig koblet til.7. Propanflasken kan være tom eller må utluftes.8. Regulatoren er ikke helt innkoblet.	<ol style="list-style-type: none">1. Vei flasken og sjekk i forhold til «tom» vekt som er angitt på tanken.2. Ta med flasken til påfyllingssted. Det kan være luft i drivstoffledningen. Få flasken luftet ut. <i>Tips: Hvis du har en annen propandrevet enhet på en standard propanflaske på 20 lb (9 kg), kan du prøve å koble denne flasken til fellen for å bekrefte at problemet ligger i flasken.</i>3. Koble regulatoren fra flasken og koble den deretter på igjen. Åpne deretter regulatorventilen sakte.4. Kontroller alle elektriske tilkoblinger. Pass på at du bruker riktig strøm på enheten.5. Kontroller at regulatoren er ordentlig innkoblet, og at propanflaskventilen er helt åpen.6. Kontroller at regulatoren er ordentlig innkoblet, og at propanflaskventilen er helt åpen.7. Gå gjennom trinn 1, 2 og 3 ovenfor.8. Se tips om hvordan du skifter flaske på side 8n. Stram til propanflaskeregulatoren for hånd til den sitter godt.
Liten eller ingen fangst	<ol style="list-style-type: none">10. Det er kanskje for tidlig for insektene.11. Fellen er feil plassert.12. Reproduksjonssyklusen til bitende insekter er kanskje ikke brutt ennå.	<ol style="list-style-type: none">10. Sjekk at temperaturen er kontinuerlig over 10 °C.11. Følg anvisningene i avsnittet «Plassere fellen» i bruksanvisningen, eller gå til www.mosquitomagnet.com og se avsnittet om plassering.12. Sørg for at fellen er i kontinuerlig drift hele døgnet, 7 dager i uken i 4 uker for å avbryte formeringssyklusen.





MOSQUITO MAGNET[®]