

NOOLI

LIVING WITH GRACE

Tre väggar och en dörr med överliggare Två väggar och två dörrar med överliggare Installationsmanual

Svensk steg-för-steg-manual med bilder från originalunderlaget

Gäller installation av tre väggsektioner och en dörr med toppdel/överliggare.

Inköpslista enligt original: GNG profiler = 2 st, wall = 2 eller 3 st, top parts = 4 st, door = 1 eller 2 st.

Följ alltid komponentnummer, riktningar och mått som visas i respektive bild.

Vid osäkerhet, kontrollera originalritning eller kontakta Nooli innan installationen fortsätter.

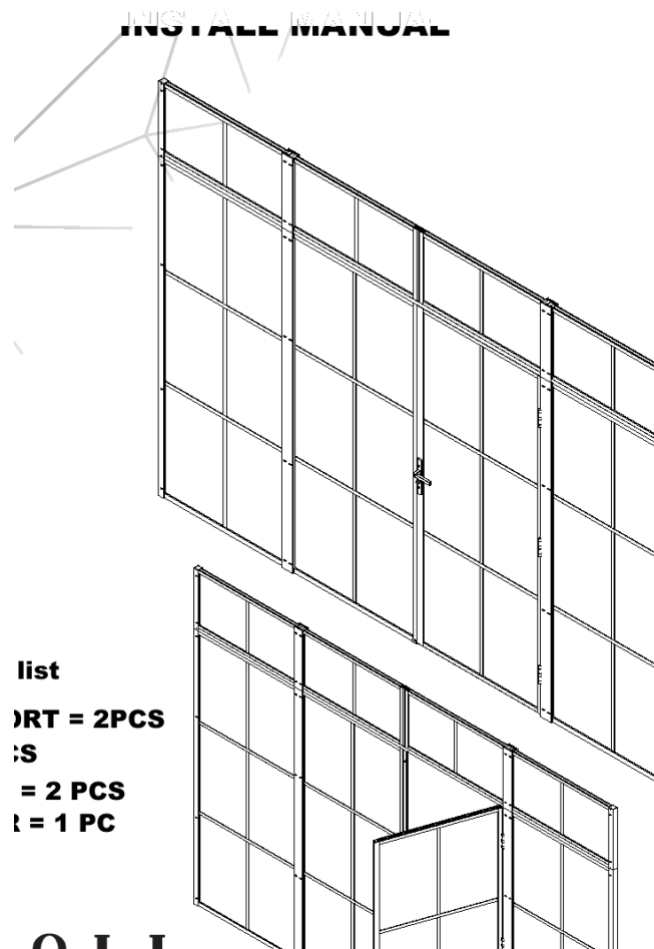

Innehåll

1. Säkerhet och förberedelser
2. Verktyg
3. Dörr, väggar och GNG - komponentöversikt
4. Mått och installationsöppning
5. Vägghöjningar och GNG
6. Väggar och dörrmontage
7. Toppdel/överliggare
8. Dörrens toppinfästning
9. Justering, låsdetaljer och slutkontroll

Säkerhet och förberedelser

- Läs igenom hela manualen innan installationen startar.
- Kontrollera att tre väggdelar, en dörrdel och GNG-delar finns med.
- Kontrollera att toppdel/överliggare och rätt toppkomponenter finns med.
- Var minst två personer vid hantering av glas, större sektioner och längre profiler.
- Använd skyddsglasögon och handskar vid borring, kapning och hantering av glas.
- Kontrollera höjd, bredd, lod och underlag innan hål borras.
- Anlita behörig fackperson när underlag eller installation kräver det.

Skötsel

- Använd inte blekande eller slipande rengöringsmedel.
- Produkten ska inte användas om någon del är skadad innan felet är åtgärdat.
- Förvara emballage och delar inomhus tills installationen genomförs.

Verktyg

- Ta fram verktygen innan installationen startar.
- Kontrollera lod och placering innan hål borras.



EN Spirit-level
SV Vattenpass
NO Vaterpass
DK Vaterpas
FI Vatupassi



EN Measure tape
SV Måttband
NO Måletape
DK Målebånd
FI Iskuporakone



EN Drill
SV Borr
NO Bor
DK Bore
FI Porakone



EN Screw Driver
SV Skruvmejsel
NO Skrutrekker
DK Skruetrækker
FI Ruuvimeisseli

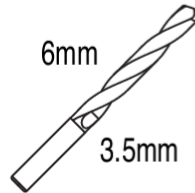

EN Drill Head
SV Borr
NO Borr
DK Bor
FI Poranterä

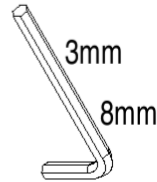

EN Screw Driver
SV Skruvmejsel
NO Skrutrekker
DK Skruetrækker
FI Ruuvimeisseli



Pen/penn/penna/
kynä

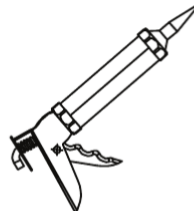

EN Silicone gun
SV Silikonspruta
NO Silikonsprøyte
DK Silikone Sprøjte
FI Silikoniruisku

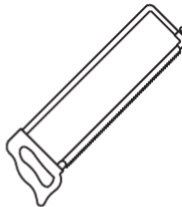

EN Saw
SV Såg
NO Sag
DK Sav
FI Saha

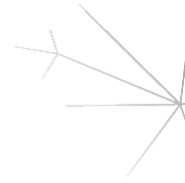

Nooli tre väggar och en dörr med överliggare

1. Komponentöversikt - låsdörr

- Spara komponentnamnet som referens under resten av manualen.

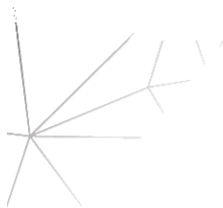

GSV LOCK DOOR

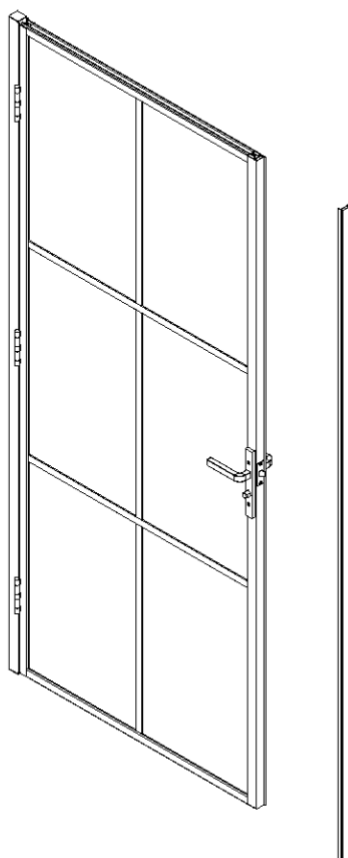

2. Mått och komponenter – Magnetlist dörr används när det är 2 dörrar.

- Använd bilden som teknisk referens vid kontroll.

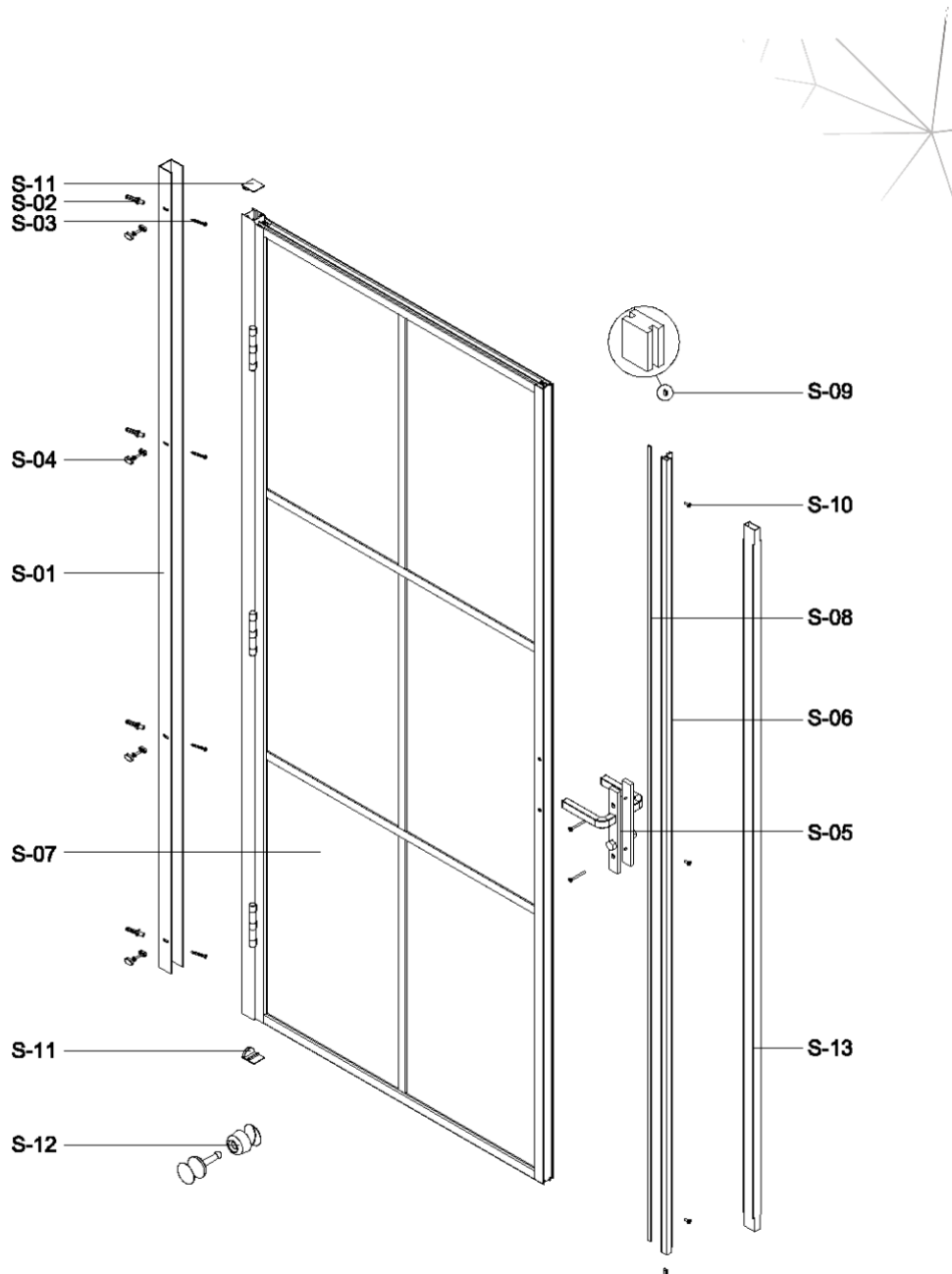

3. Dörr låsbar

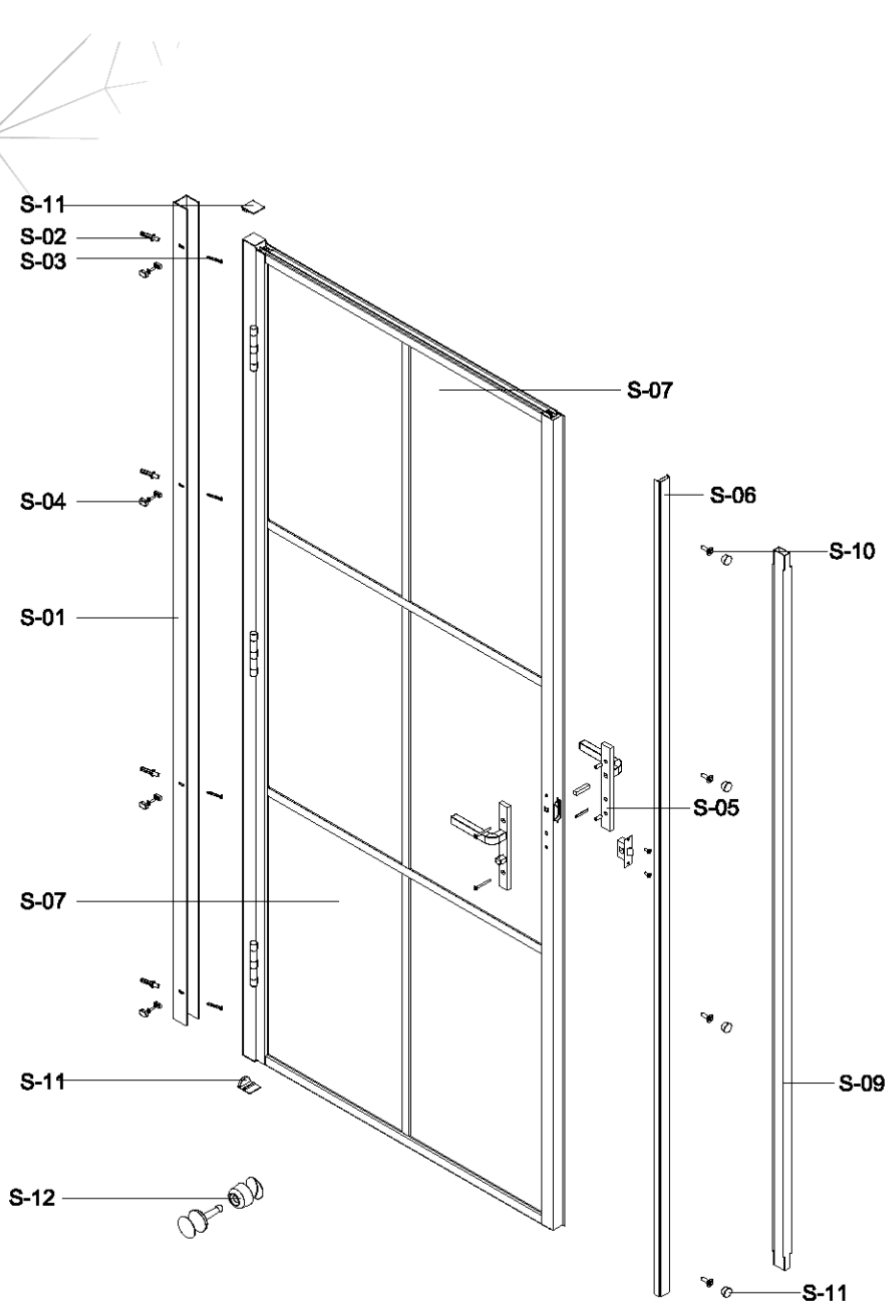

4. Smådelar - dörr

- Kontrollera dörrens smådelar mot översikten.
- Separera dörrdelarna från vägg-, GNG- och toppdelar.
- Matcha skruv och beslag mot respektive steg längre fram.

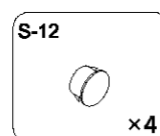
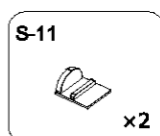
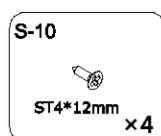
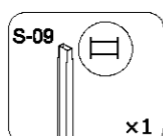
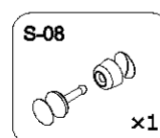
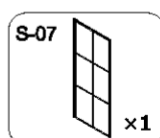
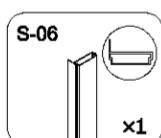
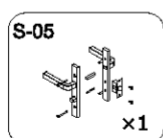
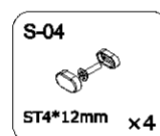
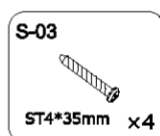
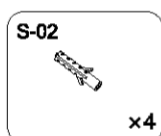
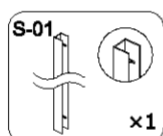
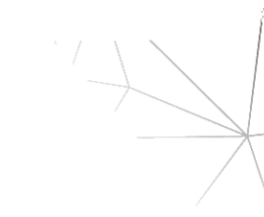

5. Förmontera dörr. Bilden nedan visar låsdörr

- Förmontera dörren enligt pilar och detaljbilder.
- Kontrollera gångriktning och låsdetaljer.
- Dra inte slutligt innan komponentplaceringen är kontrollerad.

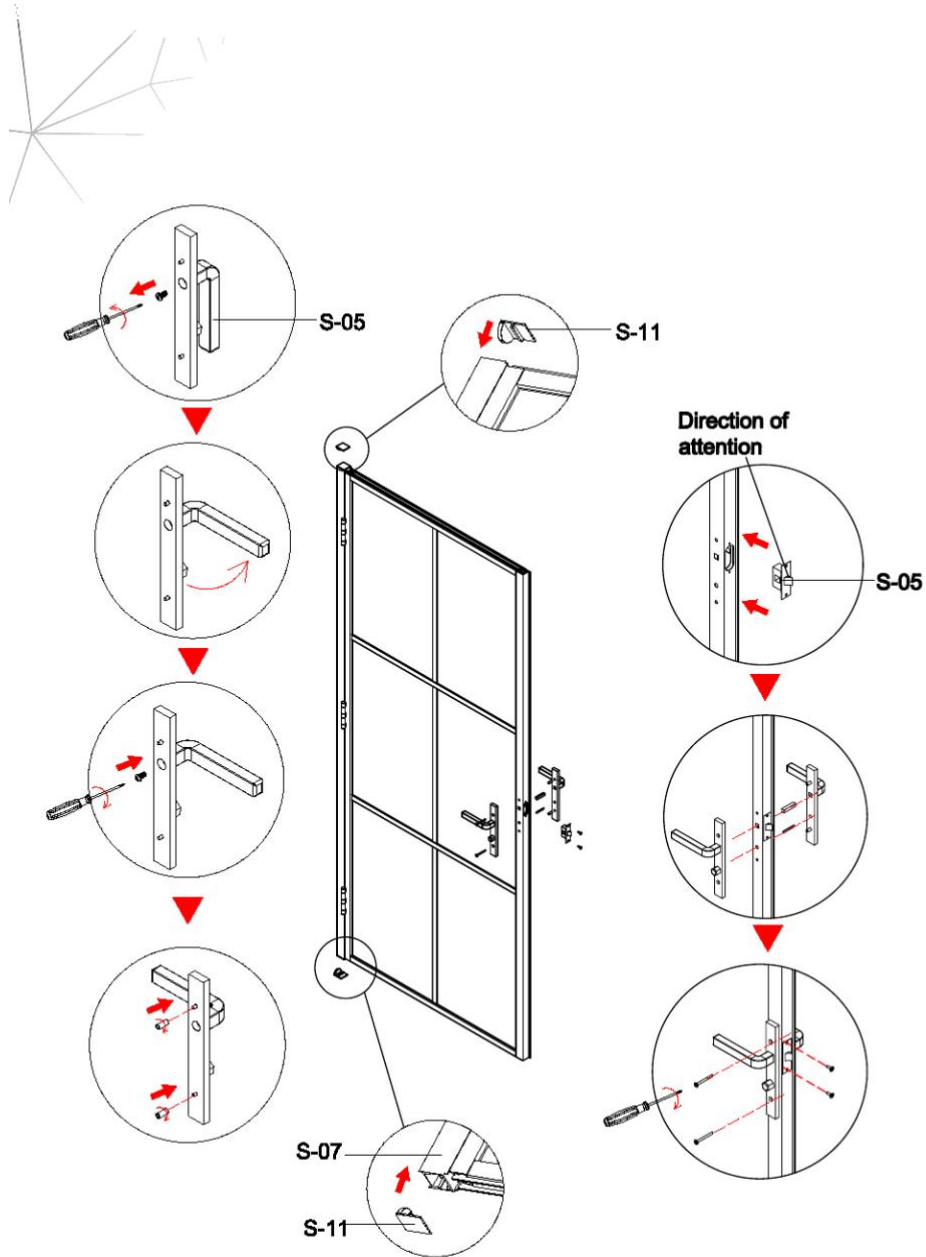

Nooli tre väggar och en dörr med överliggare

6. Komponentöversikt - vägg

- Identifiera väggdelen innan montering.

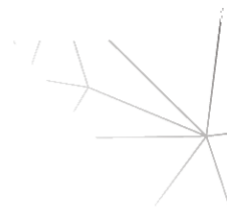

GSV WALL

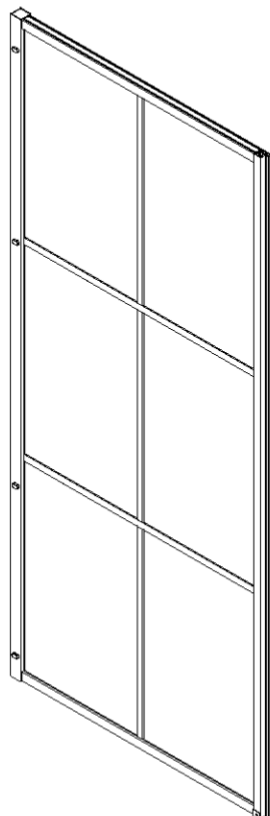

7. Komponenter - vägg

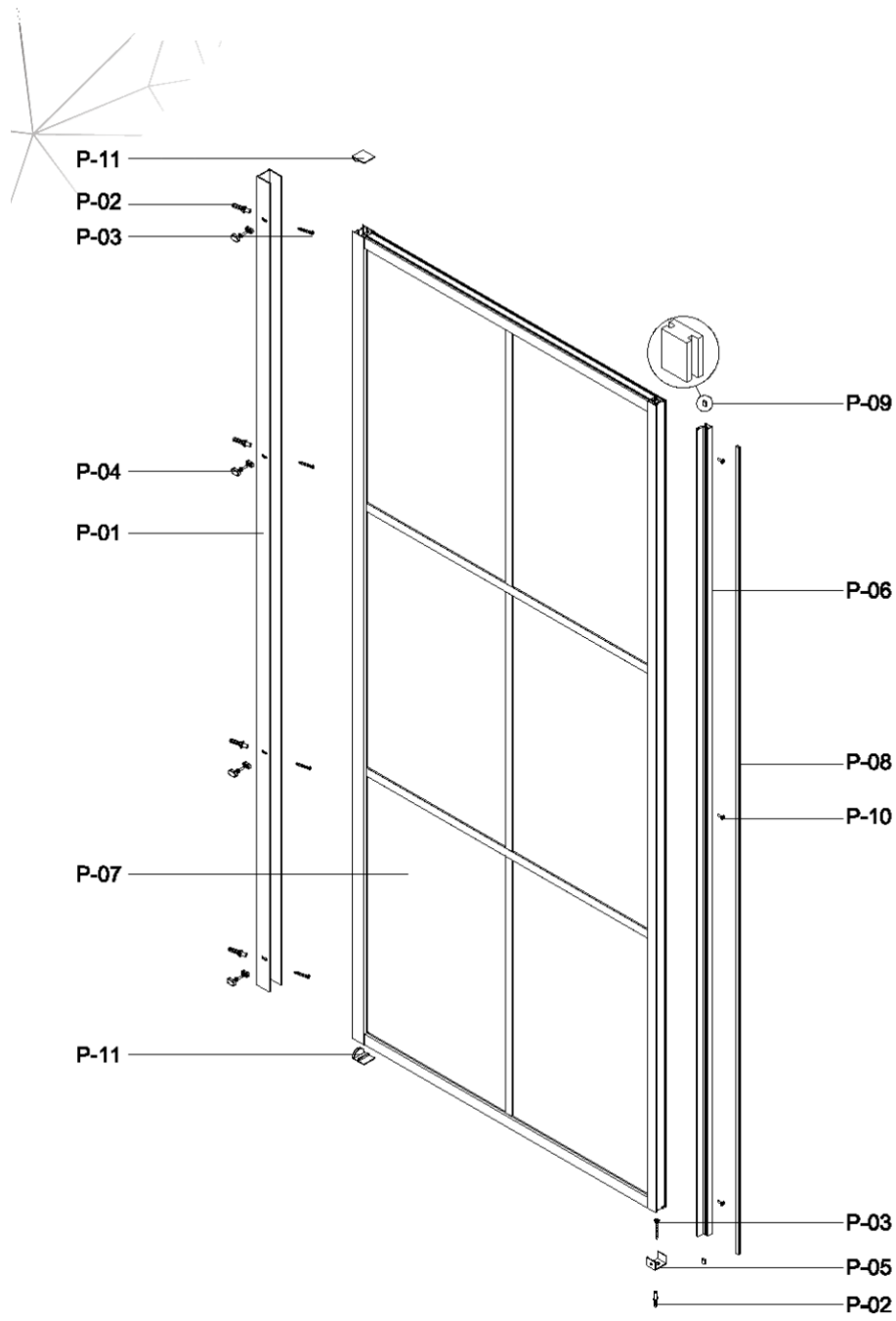

8. Smådelar - vägg

- Kontrollera väggens smådelar och antal.
- Blanda inte ihop väggdelar, dörrdelar, GNG-delar och toppdelar.
- Matcha delarna mot senare monteringsbilder.

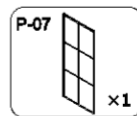
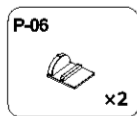
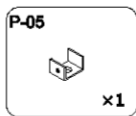
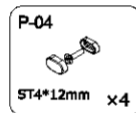
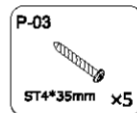
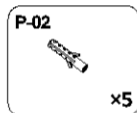
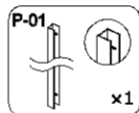
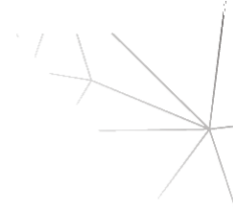

Fit with magnetic door installation

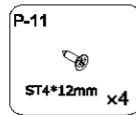
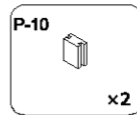
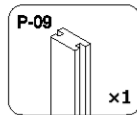
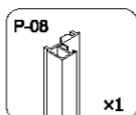

Fit with luck door installation

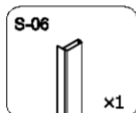

this part in luck door package

9. Komponenter – dörr magnetstängning.

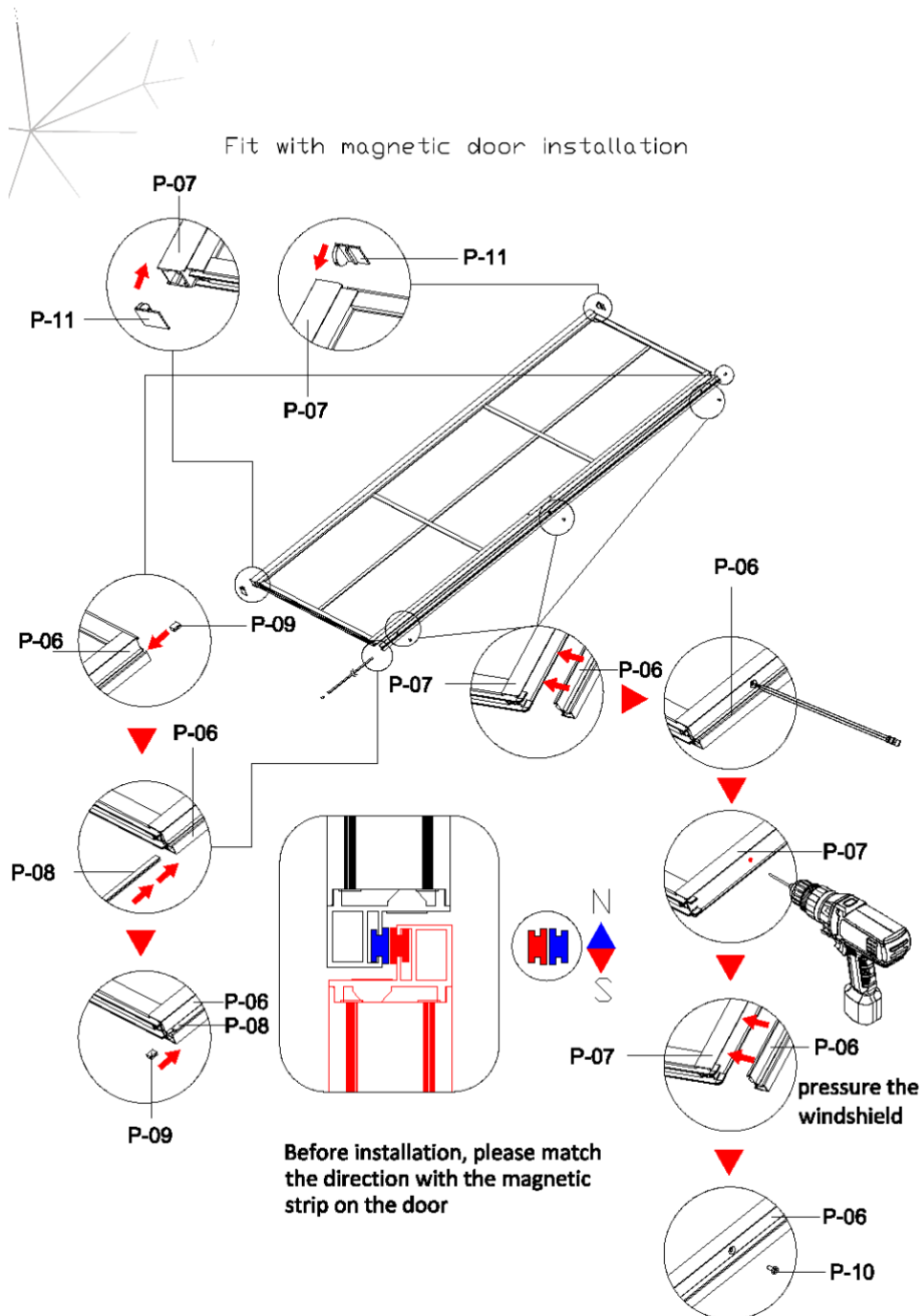

10. Förmontera vägg och dörrdetaljer

- Förmontera markerade delar enligt bildens pilar.
- Kontrollera komponentnummer och riktning.
- Håll vägg- och dörrdelar separerade tills de monteras i ramen.

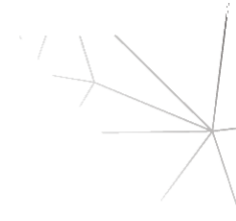

Fit with luck door installation

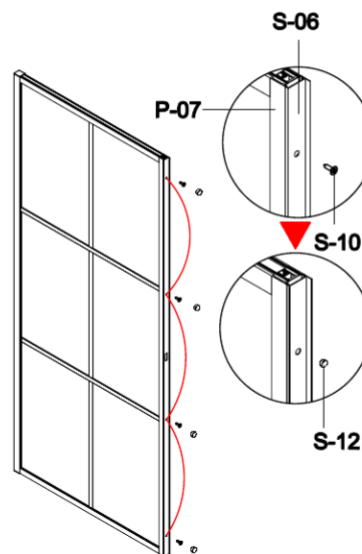
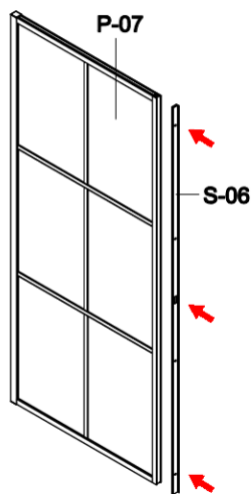
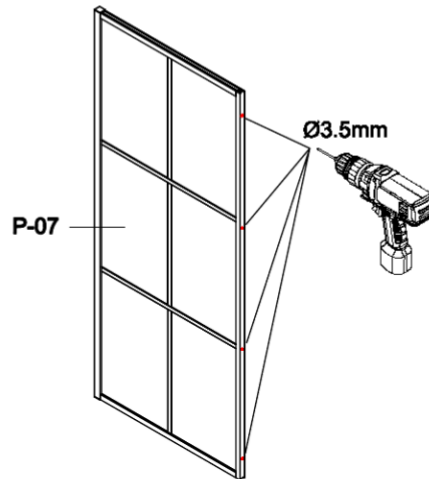
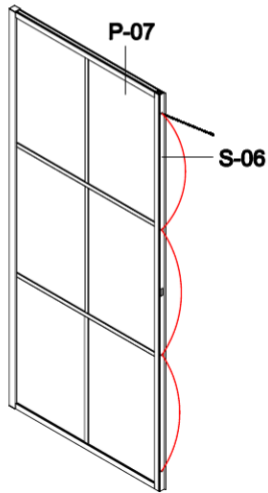

11. Komponentöversikt - toppdel

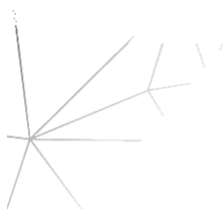

GSV TOP PART

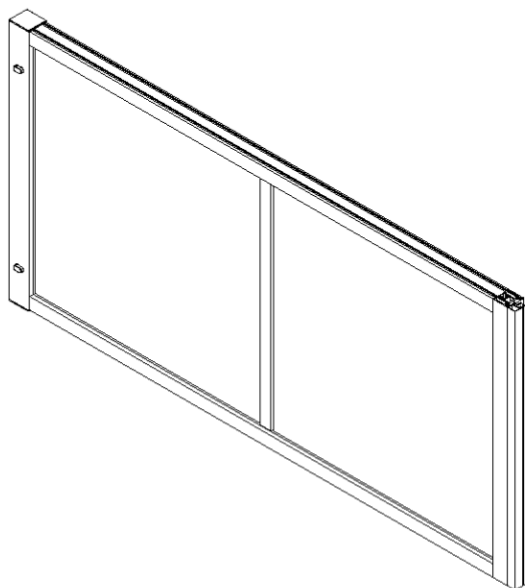

12. Smådelar - toppdel

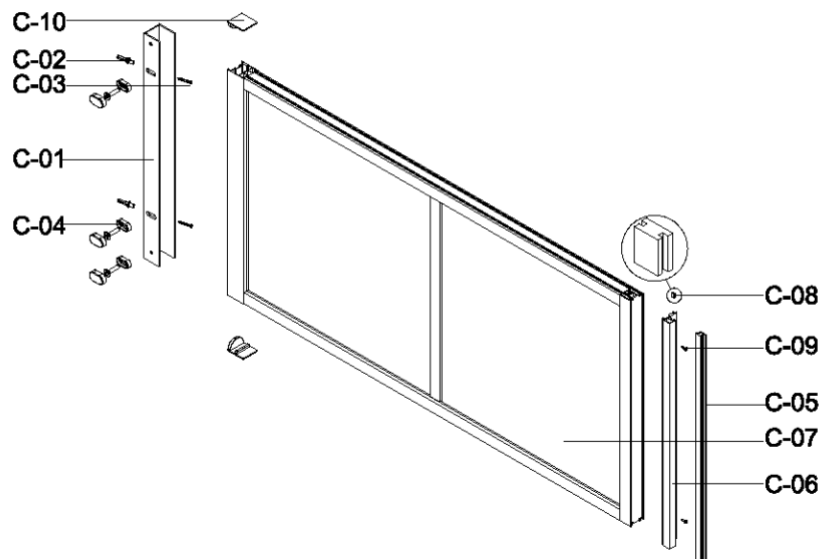
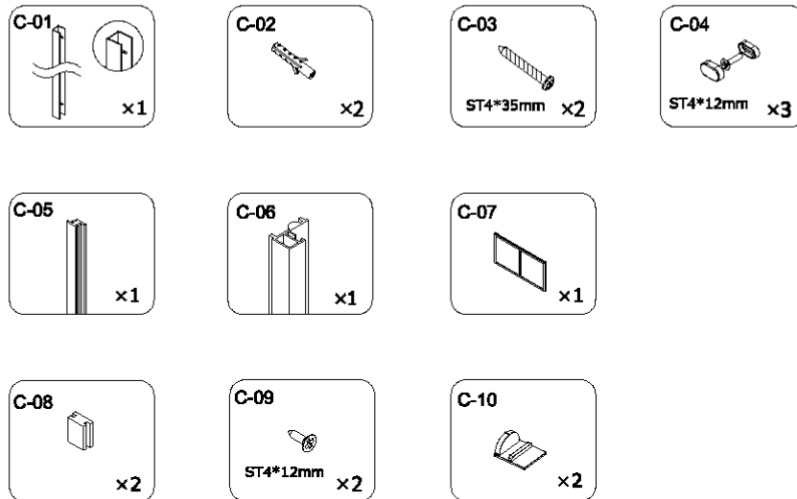
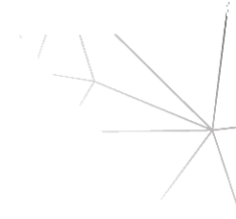

14. Komponentöversikt – GNG profil

- Identifiera GNG-profilen mot bilden.
- Jämför GNG mot de profiler som ska monteras.
- Använd bilden för att skilja GNG från övriga profiler.

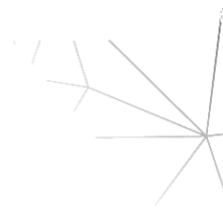

GSV GNG



15. komponenter – GNG profil

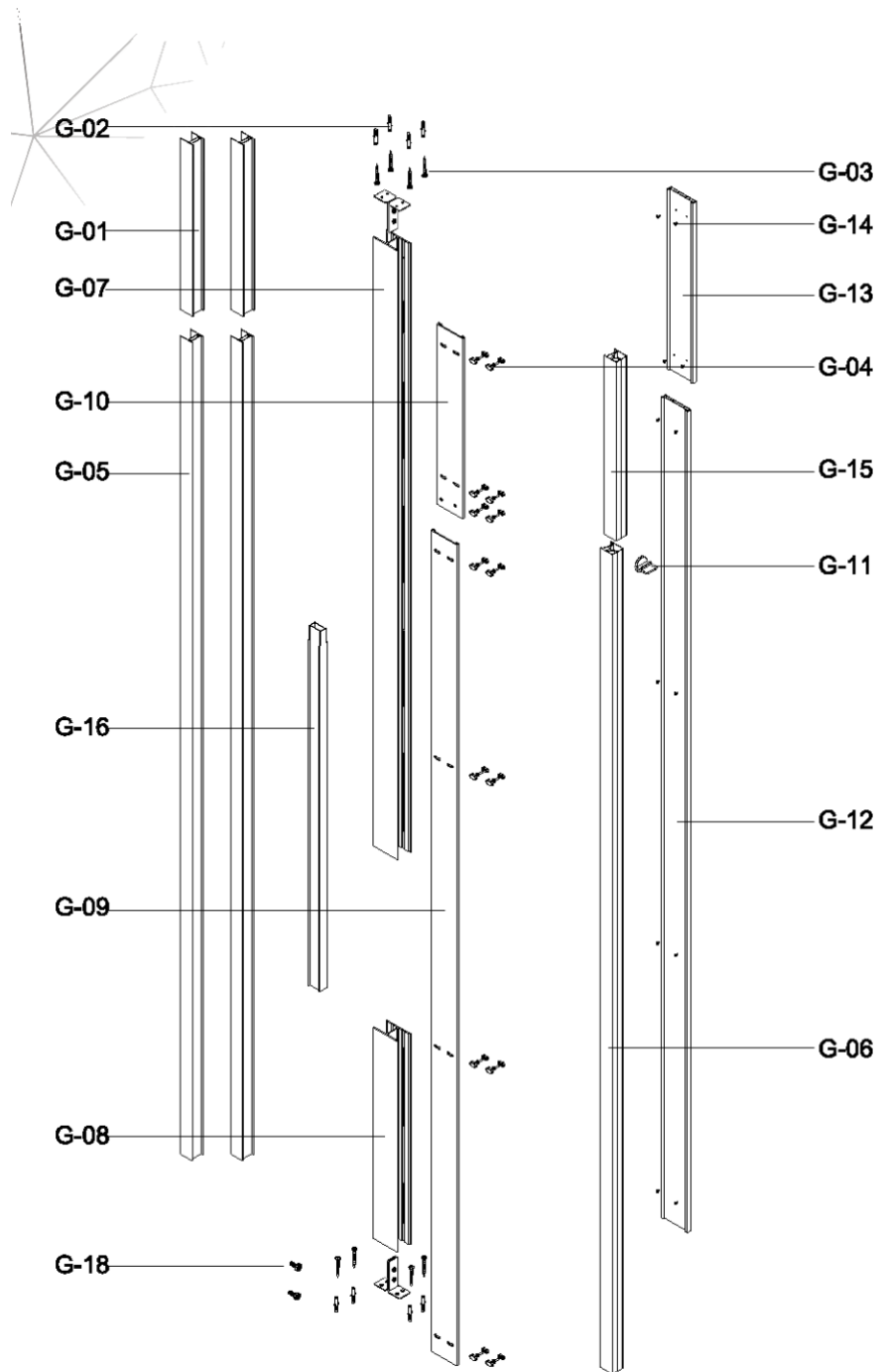

16. Smådelar – GNG profil

GSV 012 GNG

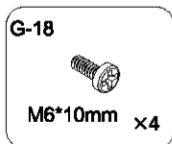
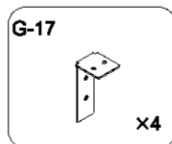
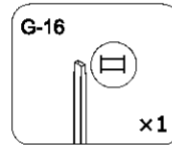
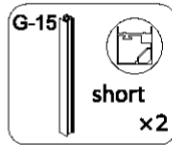
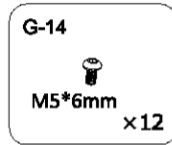
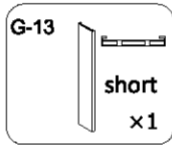
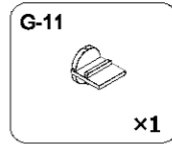
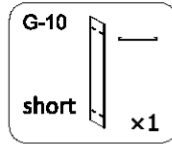
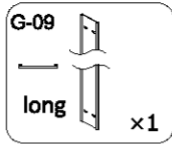
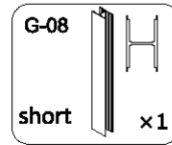
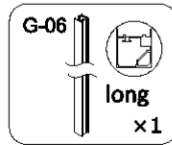
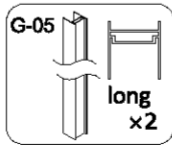
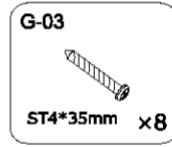
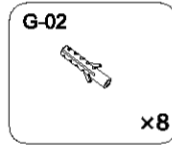
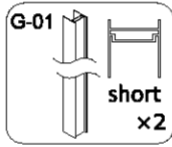
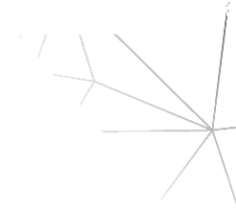

17. Förbered GNG-profil

- Förbered GNG-profilen för att göra den längre. Detta steg görs när överliggare har beställts.
- Börja med att lägga de båda täcksidorna utan hål mot golvet.
- Spåra i den längre och kortare skenan och sätt fast den med de små skruven G14.
- När det är klart spåra i täcksidan den håliga ovanpå.

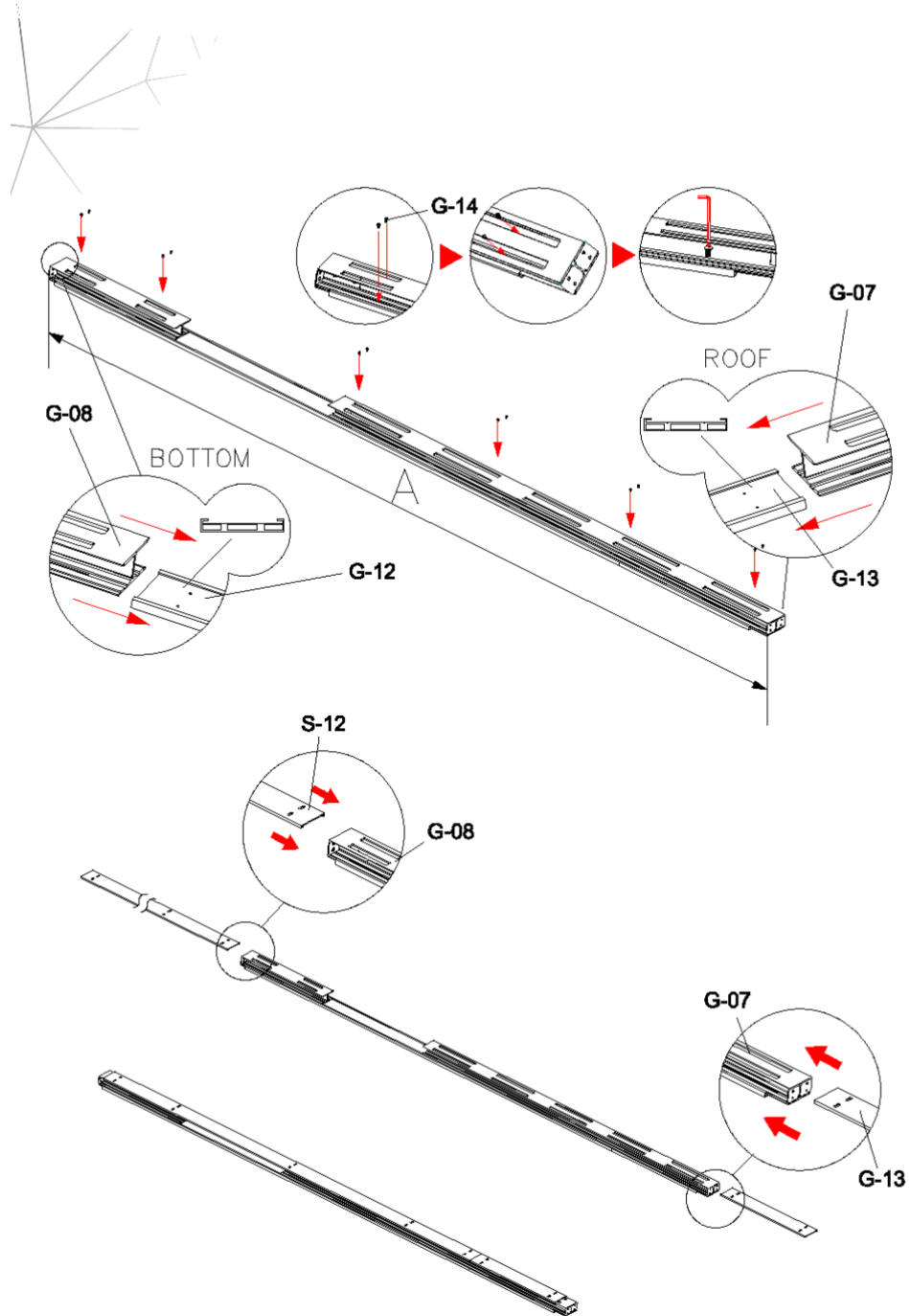

18. Översikt av tre väggar och dörr. Samma för 2 väggar och 2 dörrar förutom ena väggen blir en dörr.

- Använd bilden som helhetsöversikt innan montering.
- Kontrollera var väggar, dörr, GNG och toppdel ska sitta.

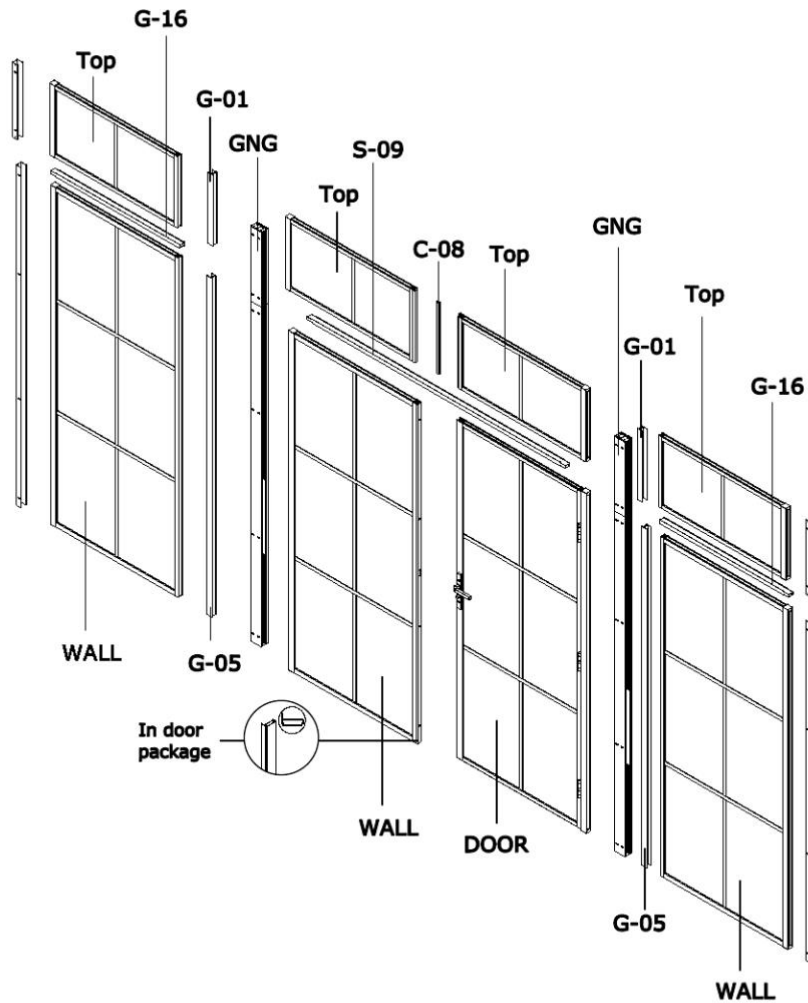

19. Montera väggprofil

- Montera väggprofilen enligt pilarnas riktning.
- Kontrollera lod och infästningspunkter innan profilen fästs.
- Följ komponentnummer och bormarkeringar i bilden.

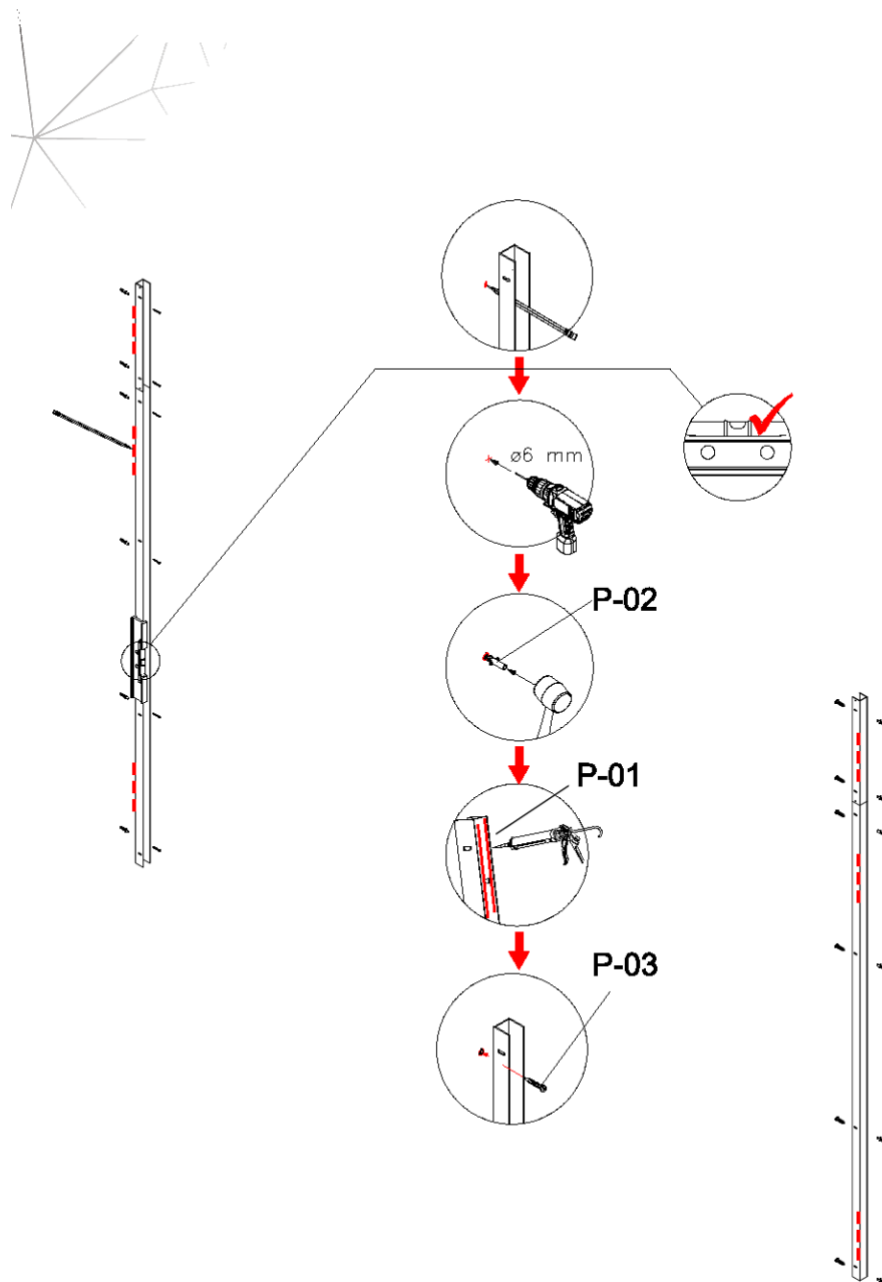

20. Förmontera väggar

- Förmontera väggsektionerna enligt delstegen.
- Kontrollera vilka väggar som möter dörren.
- Dra inte slutligt innan placeringen är kontrollerad.

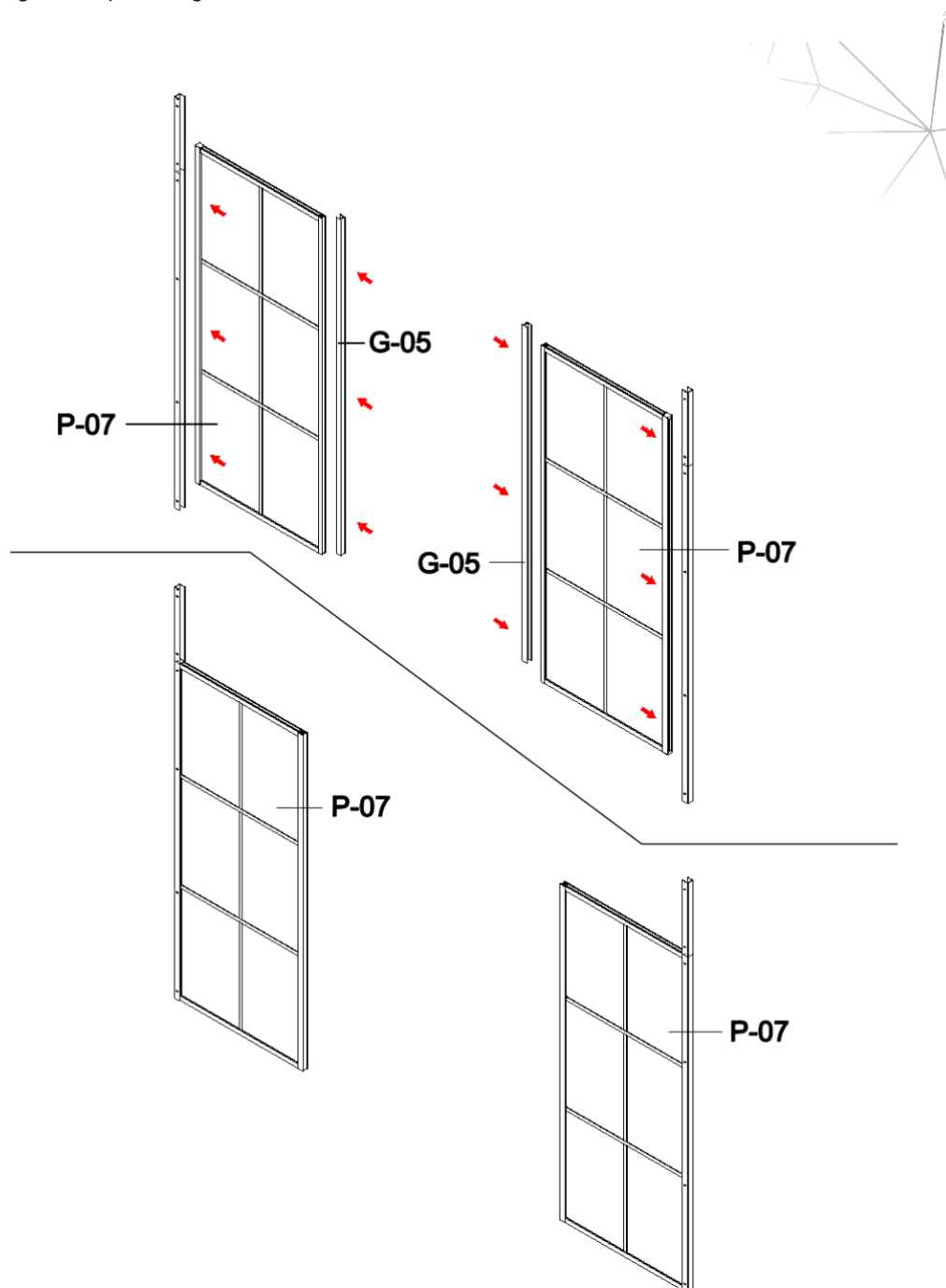

21. Bekräfta GNG-position

- Bekräfta GNG-positionen innan infästning.
- Kontrollera väggarnas riktning mot GNG.
- Fortsätt först när GNG-position och öppning stämmer.

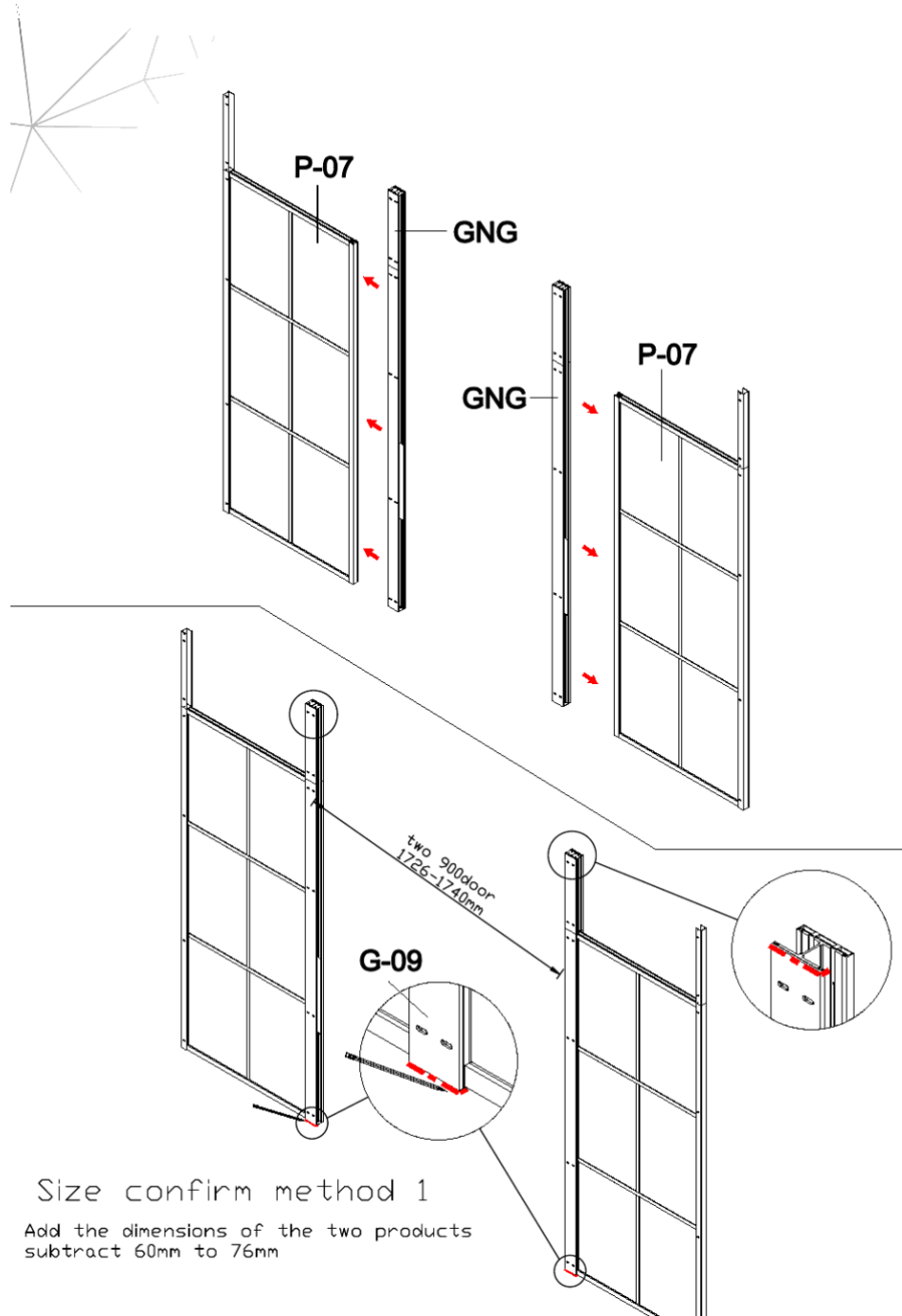

22. Kontrollera GNG-läge

- Jämför GNG-läget mot översikts- och detaljbilderna.
- Kontrollera att profilen linjerar med vägg och dörröppning.
- Ändra inte komponentplacering från originalbilden.

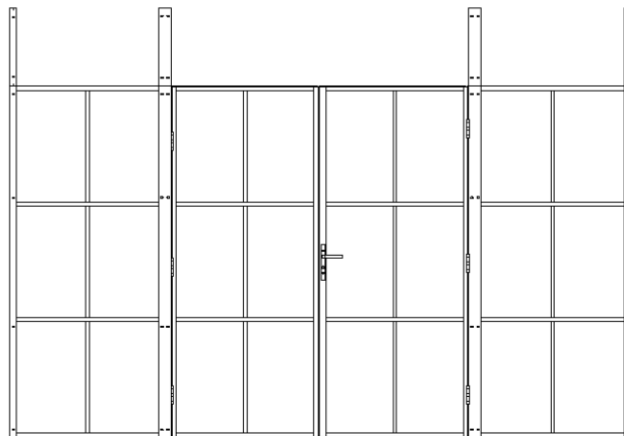
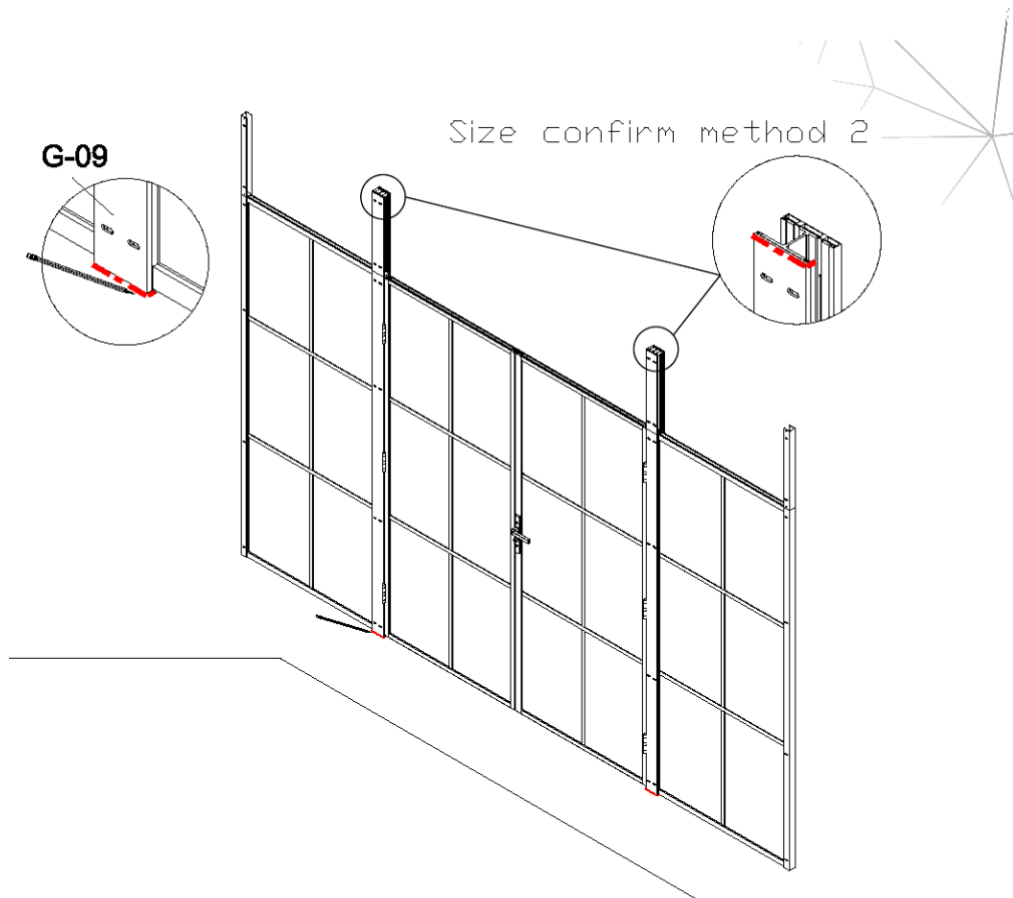

23. Montera vinkeljärn i GNG stolpen

- Montera invändig fästdel enligt bildens detaljsteg. OBS ni kommer enbart åt 2 hål uppe och 2 hål nere i GNG stolpen som ni fäster i golv och tak.
- Säkerställ lod innan nästa väggmoment.

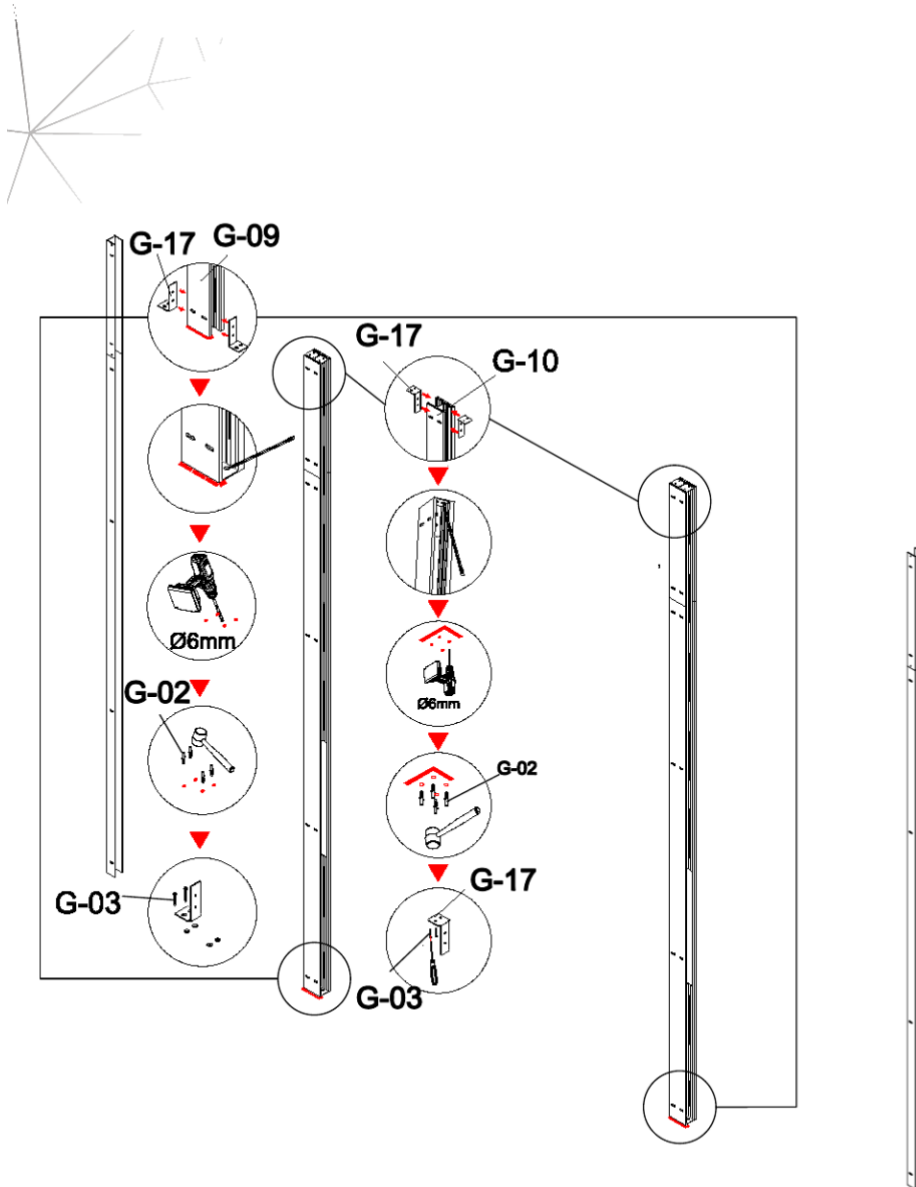

24. Montera väggsektion

- Sätt väggsektionen på plats enligt originalets steg.
- Kontrollera att vägg och GNG hamnar i rätt läge.
- Dra inte slutligt förrän passningen är kontrollerad.

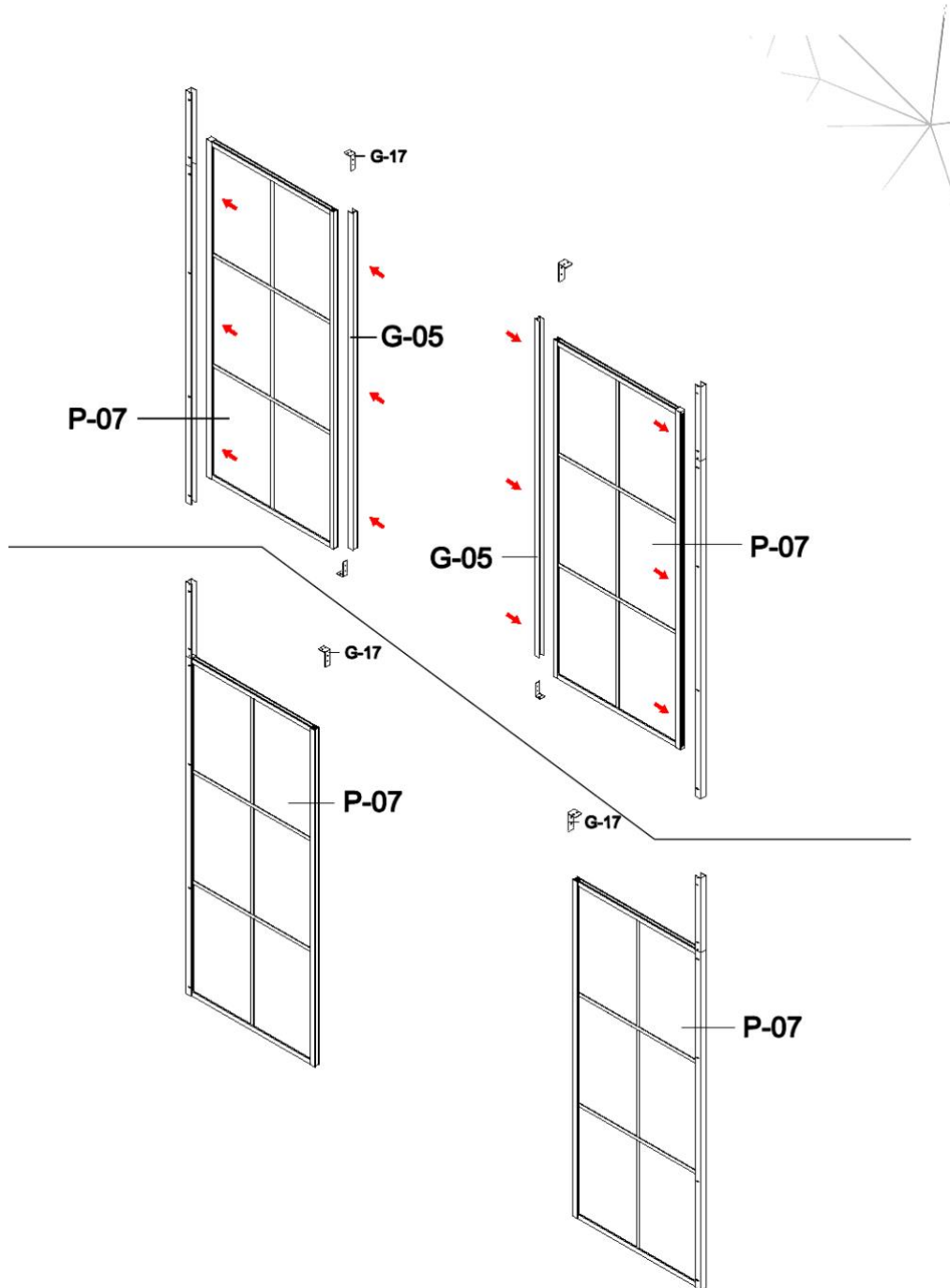

25. Montera toppskena/överliggare

- Montera toppskenan enligt originalets mått och komponentnummer.
- Kontrollera att toppdelen ligger rätt mot väggsektionerna.
- Använd endast detta moment i versionen med överliggare.

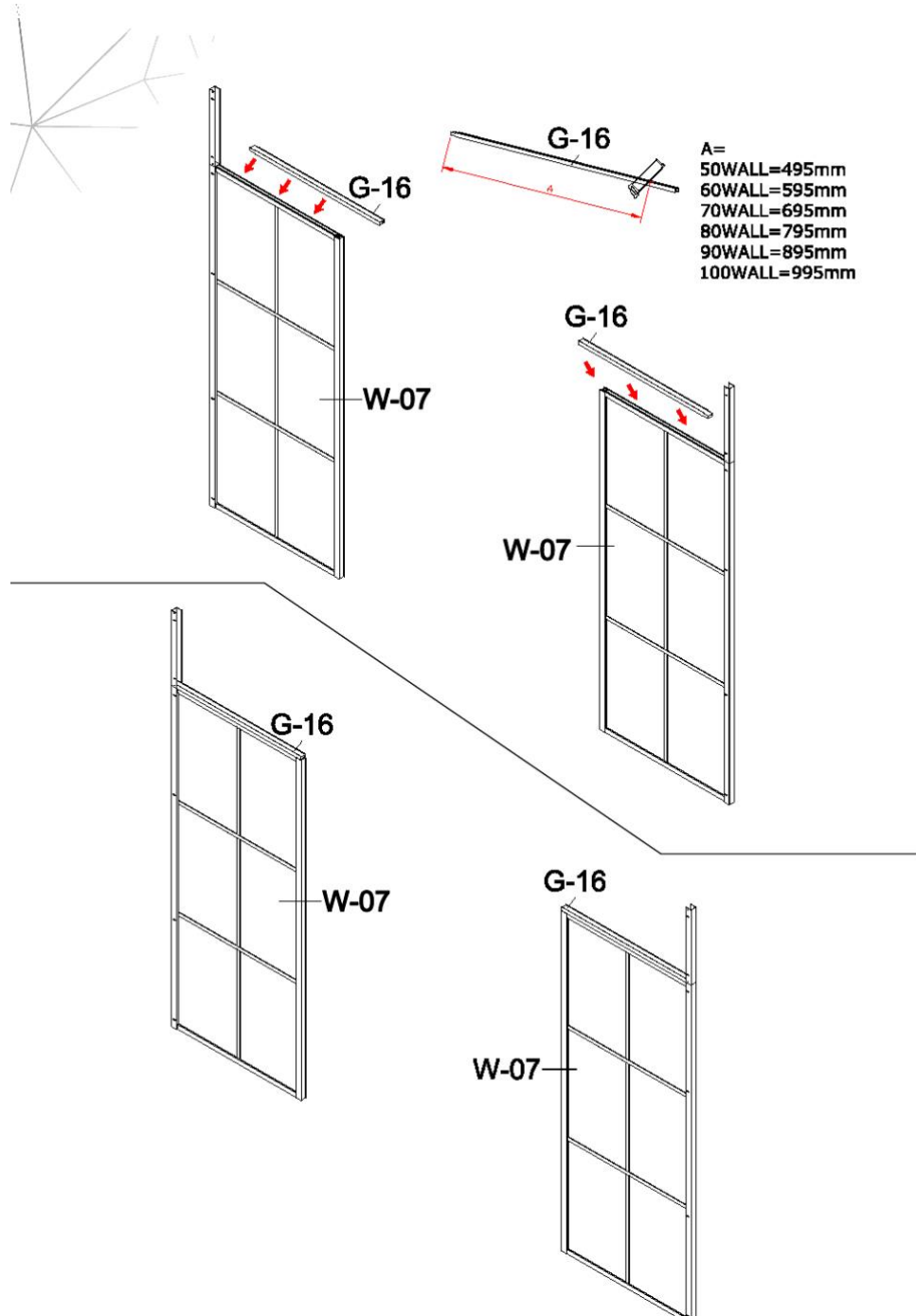

26. Montera toppdel

- Följ toppdelens steg i visad ordning.
- Dra inte slutligt innan båda sidor är kontrollerade.

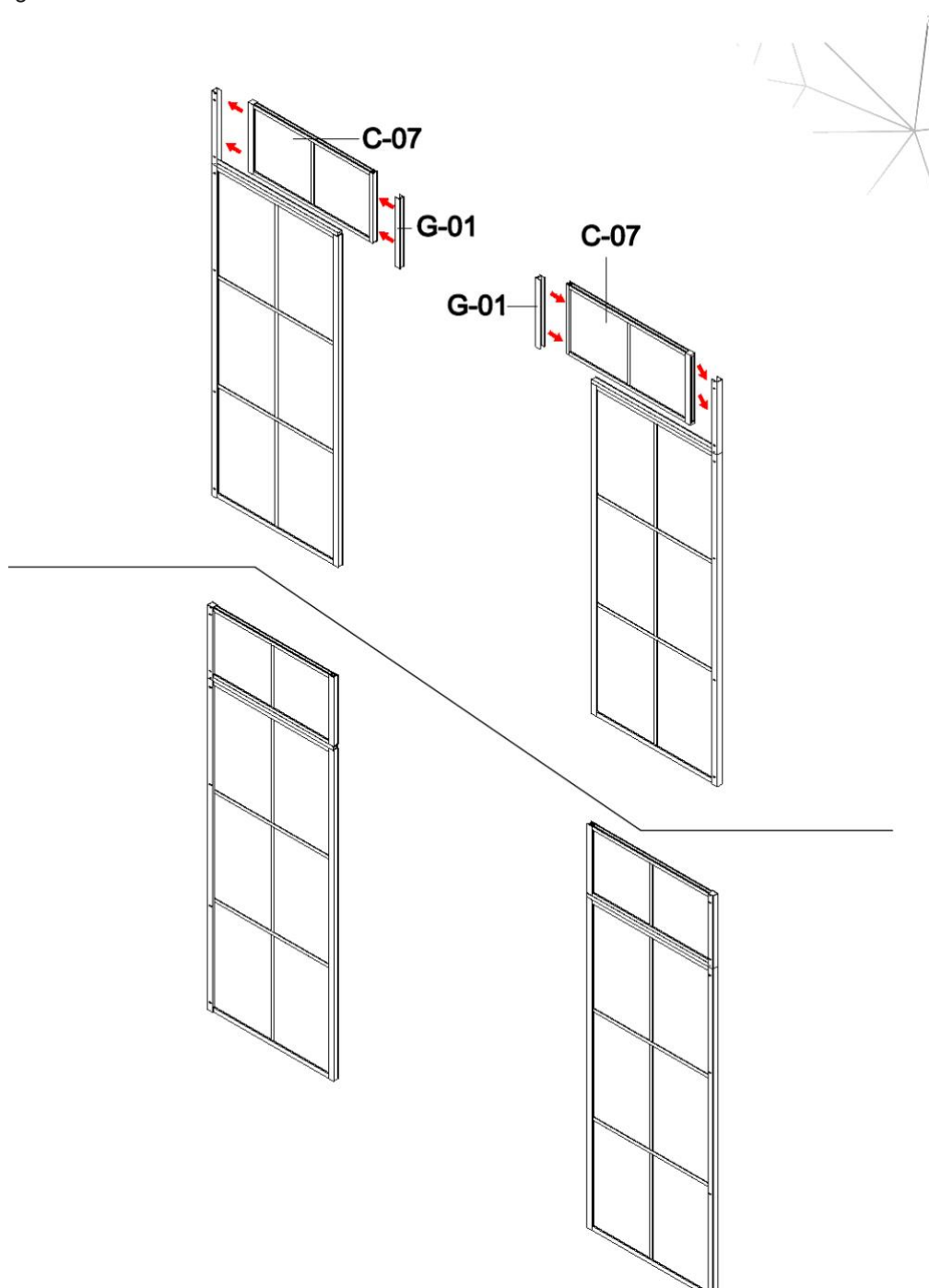

27. Montera GNG profil

- Montera GNG enligt pilar och detaljbilder.
- Kontrollera att GNG ligger rätt mot vägg och dörröppning.
- Följ komponentnummer utan att ändra placering.

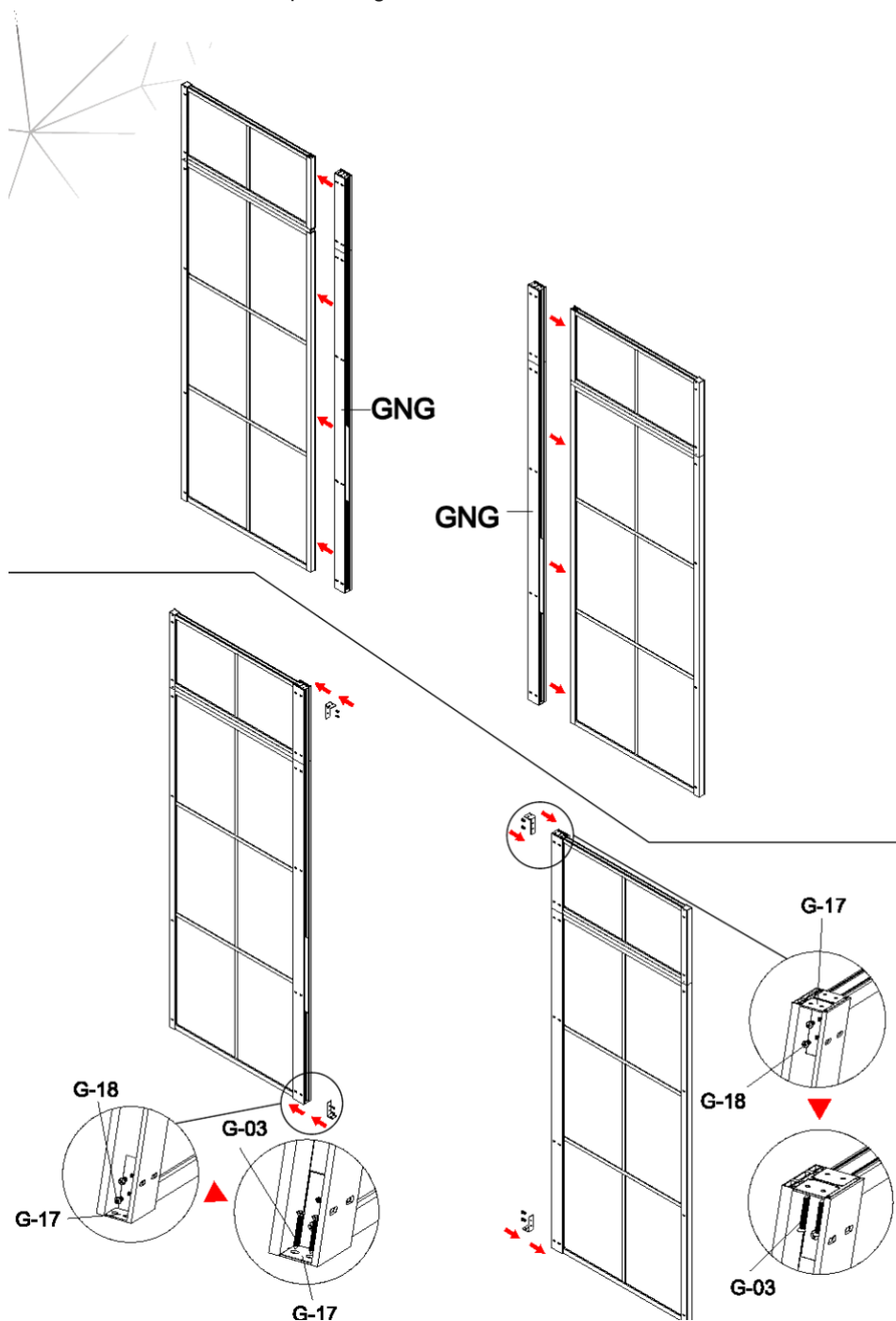

28. Fixera GNG och vägg

- Fäst enligt originalets skruv- och detaljbilder.
- Kontrollera infästning mot vägg och profil.
- Säkerställ att väggar fortfarande står i rätt läge.

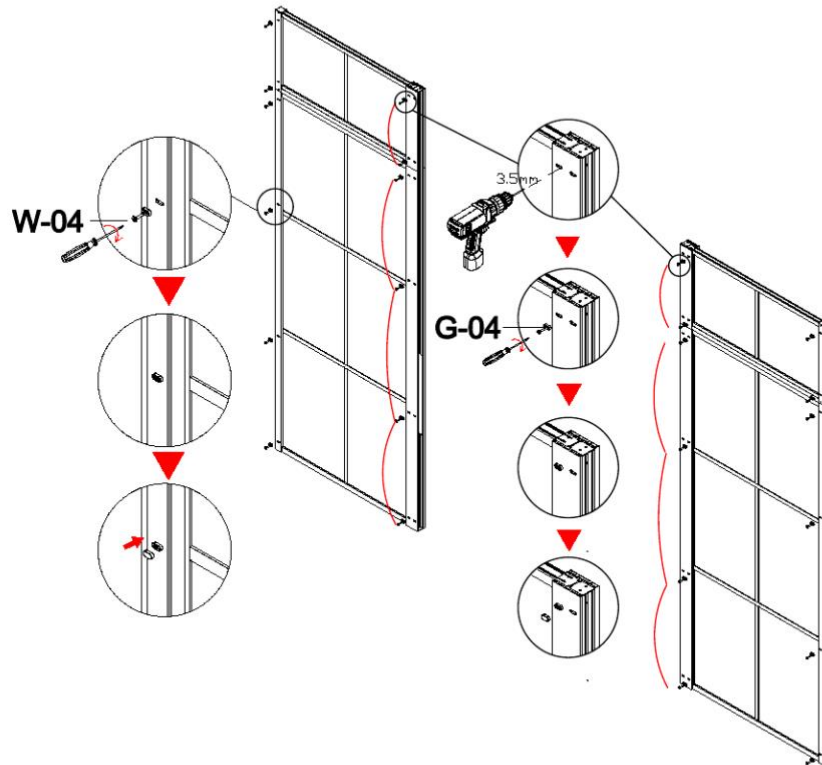

29. Montera toppdel över öppning

- Montera toppdelen enligt originalets steg.
- Kontrollera detaljbilderna innan skruvar dras åt.
- Säkerställ att öppningen för dörren behåller rätt mått.

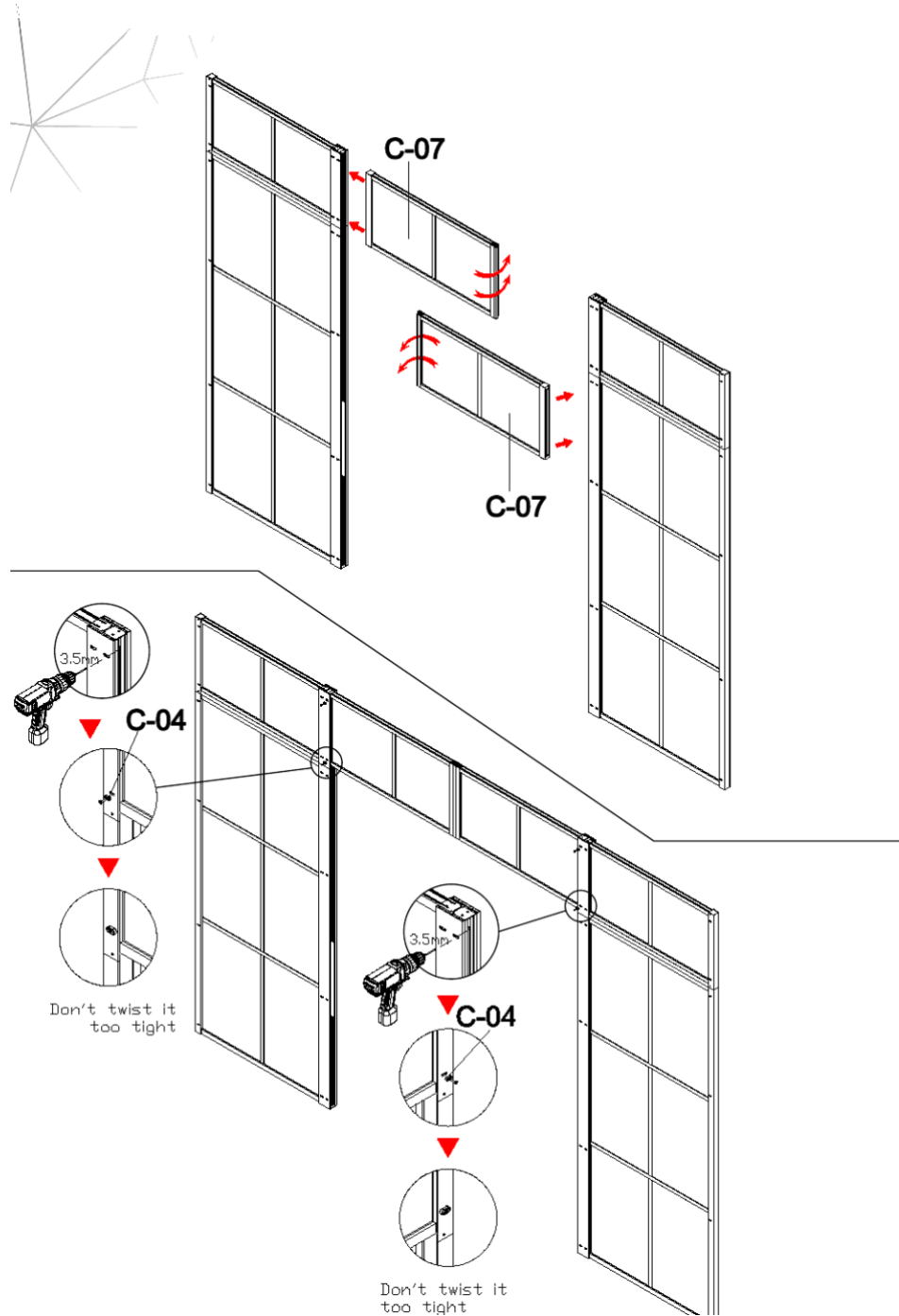

30. Slutför toppinstallation

- Fortsätt toppinstallationen enligt markerade steg.
- Kontrollera infästningarna i detaljbilderna.
- Använd detta moment endast för versionen med överliggare.

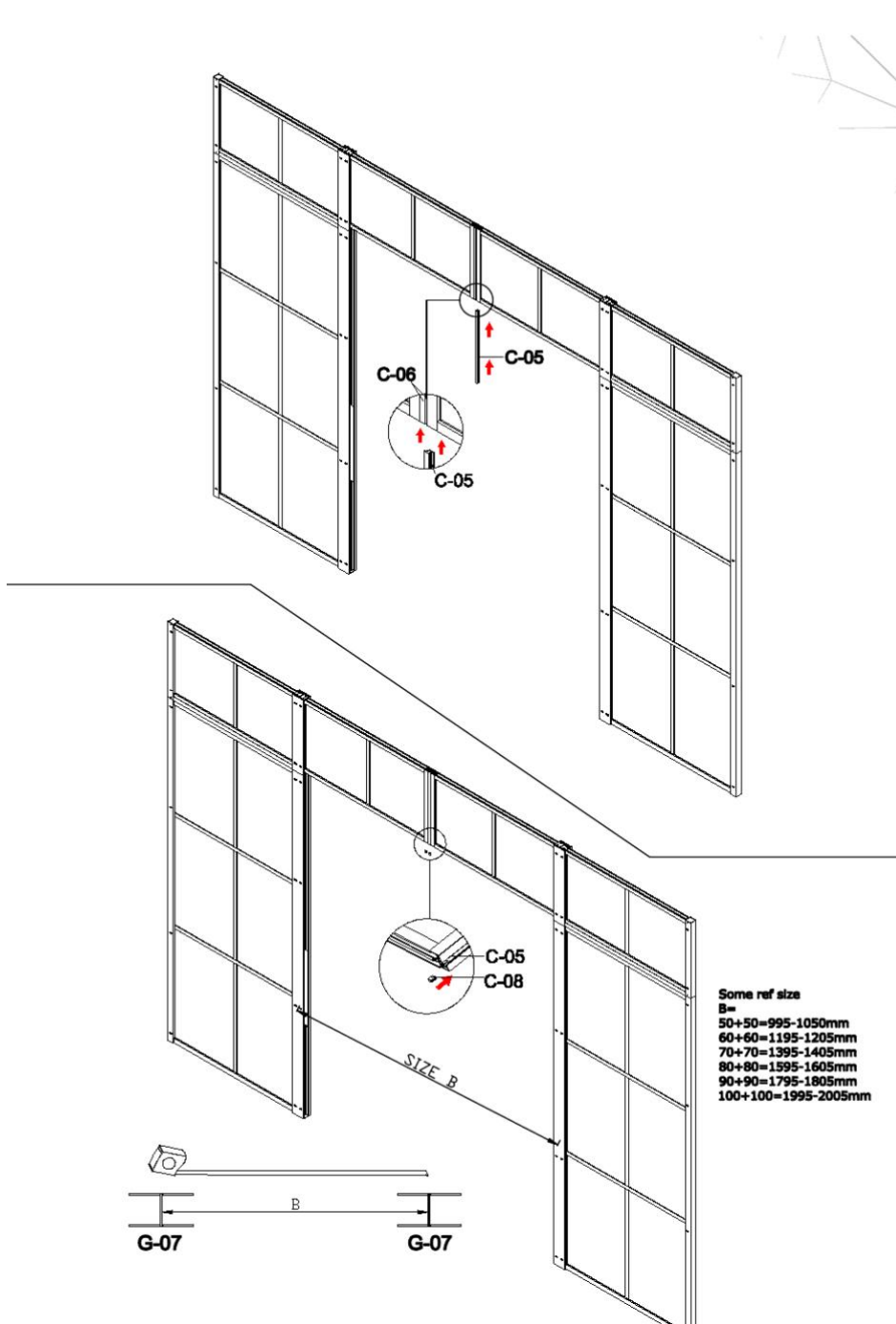

31. Montera dörrens toppprofil

- Montera dörrens toppprofil enligt originalets steg.
- Kontrollera skruv, riktning och placering innan nästa moment.
- Säkerställ att toppprofilen linjerar med dörröppningen.

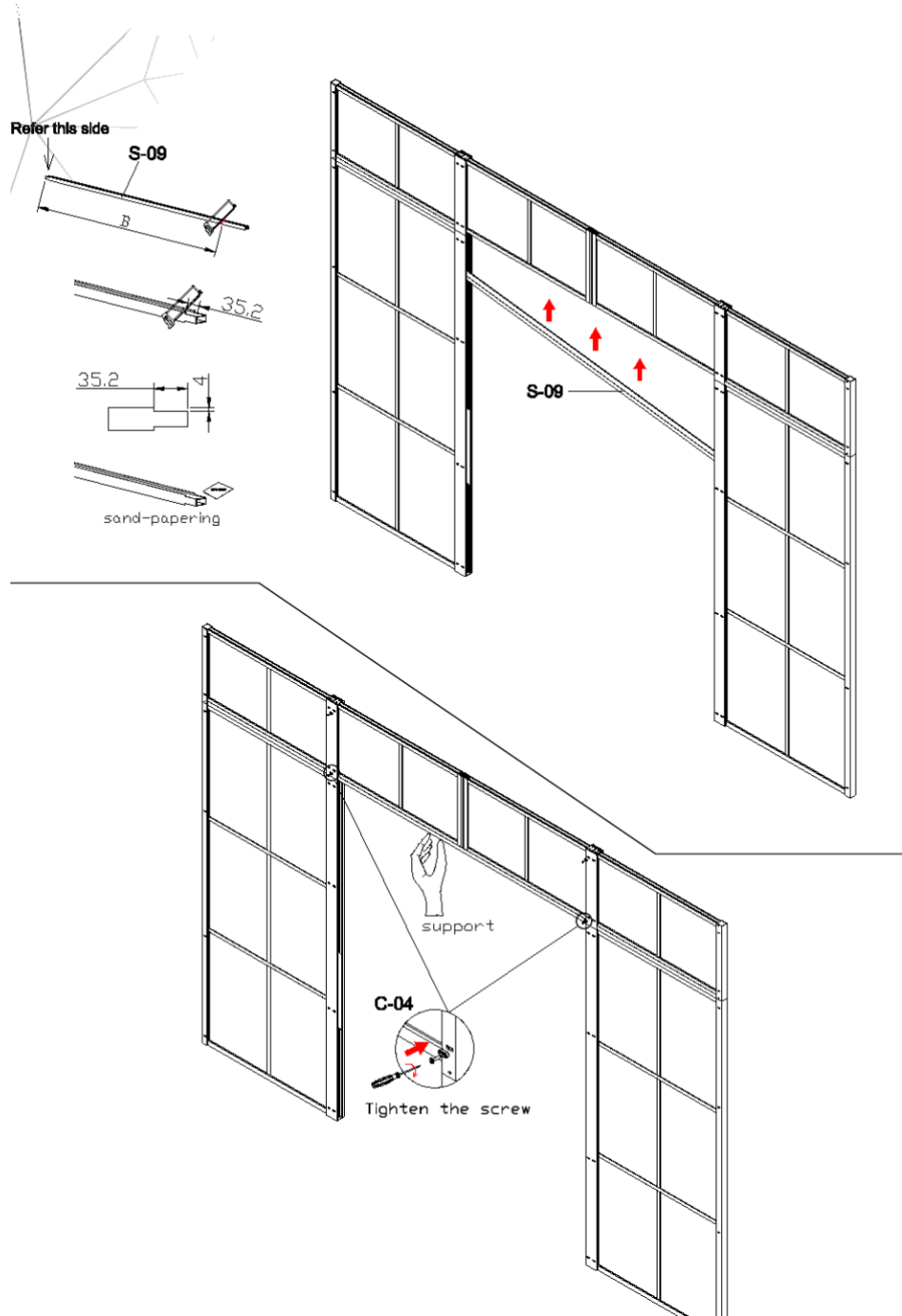

32. Montera vägg. Detta steget är enbart vid vägg/dörr och gäller inte dörr/dörr

- Montera enligt bilden.

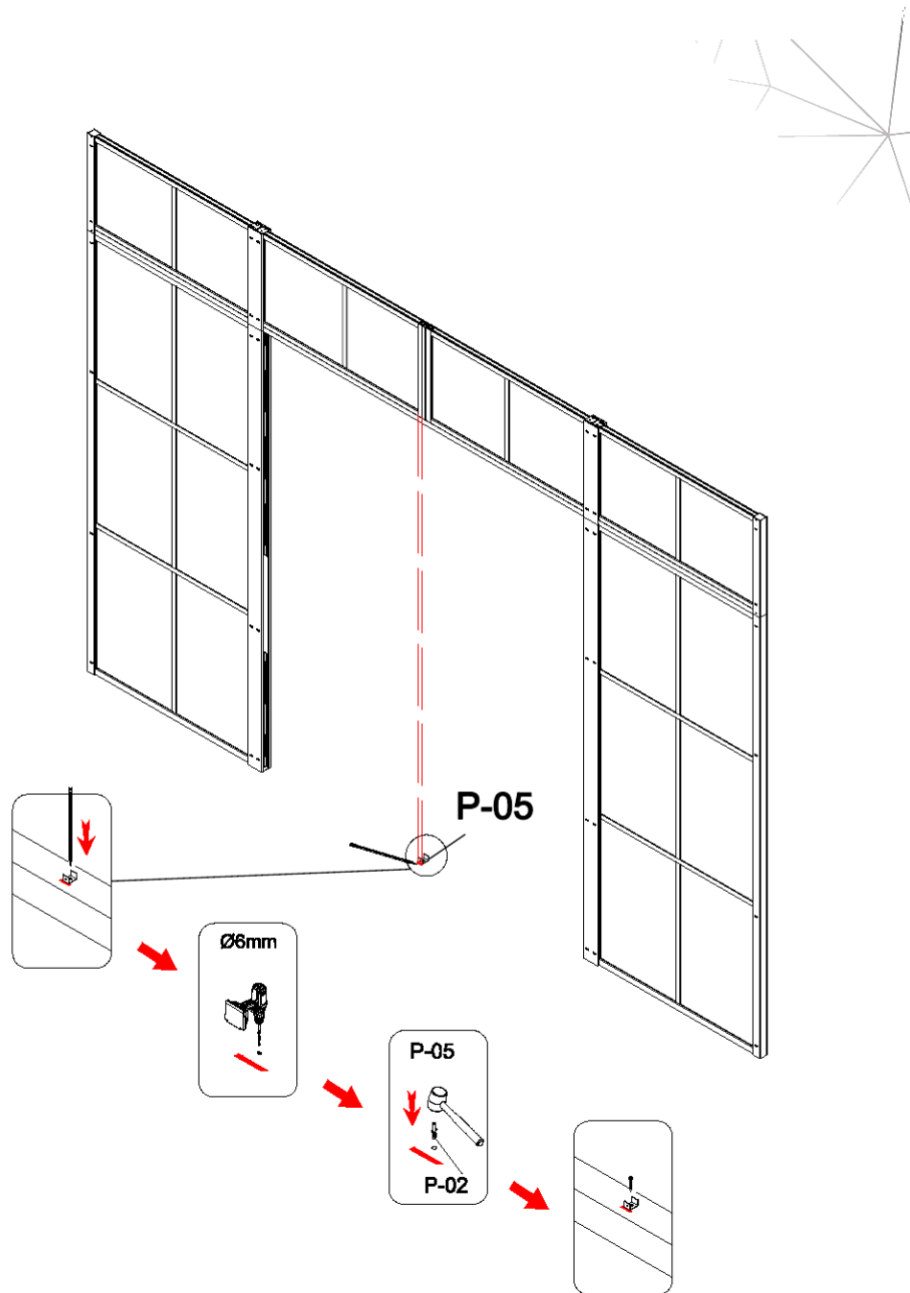

33. Kontrollera dörr vägg passning

- Kontrollera dörrens passning mot väggarna.
- Jämför gångjärn, låsdetaljer och öppning mot bilden.
- Dra åt när dörren sitter korrekt.

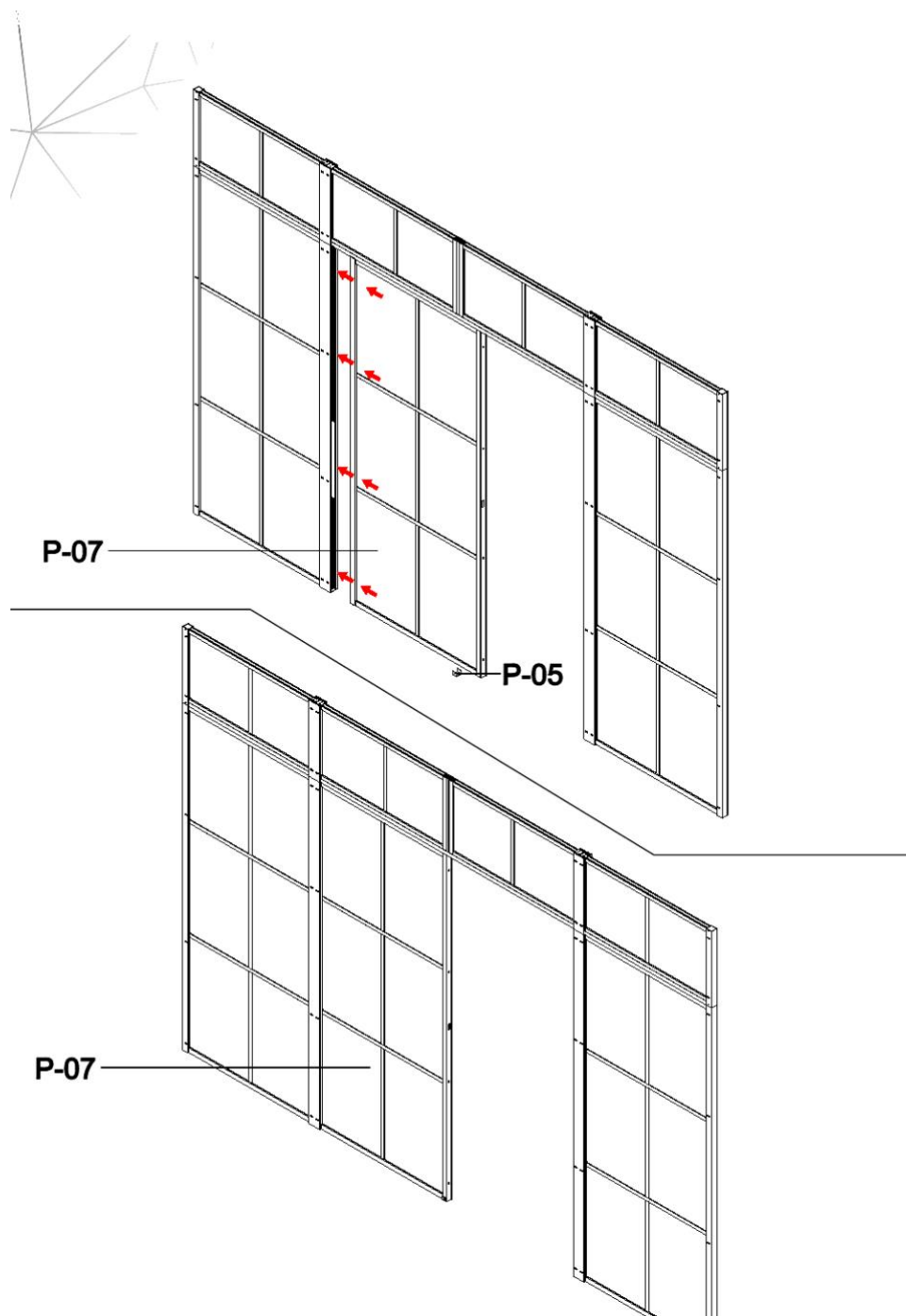

34. Fixera dörrens profil.

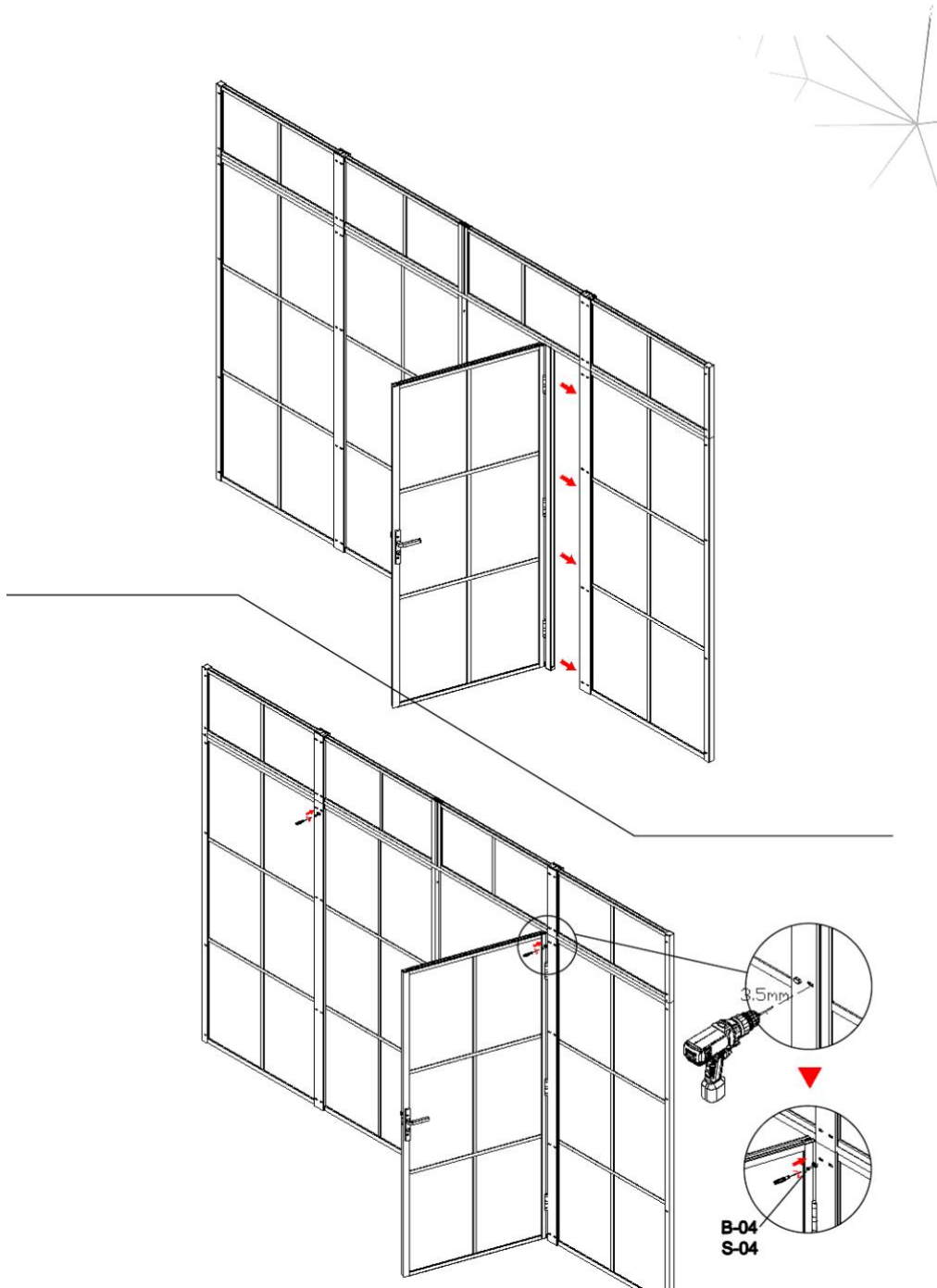

35. Justera dörr och öppning

- Justera dörrens läge och öppning enligt bilden.
- Kontrollera alla markerade justerpunkter.
- Gör justeringen innan låsdetaljerna kontrolleras.

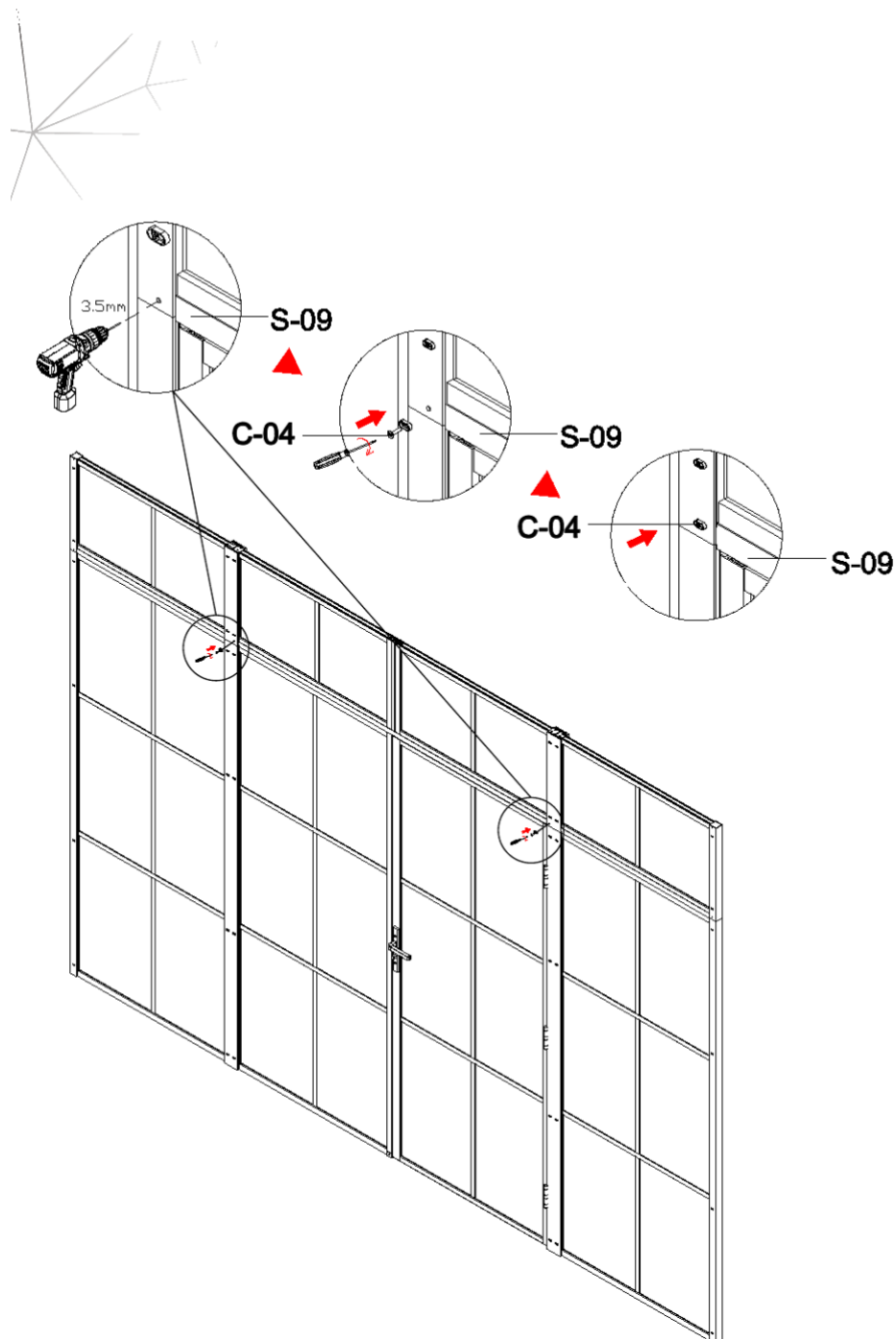

36. Sätt fast konstruktionen när måtten stämmer

- Kontrollera riktning och infästning i detaljbilderna.
- Testa att dörren möter ramen korrekt efter montering.

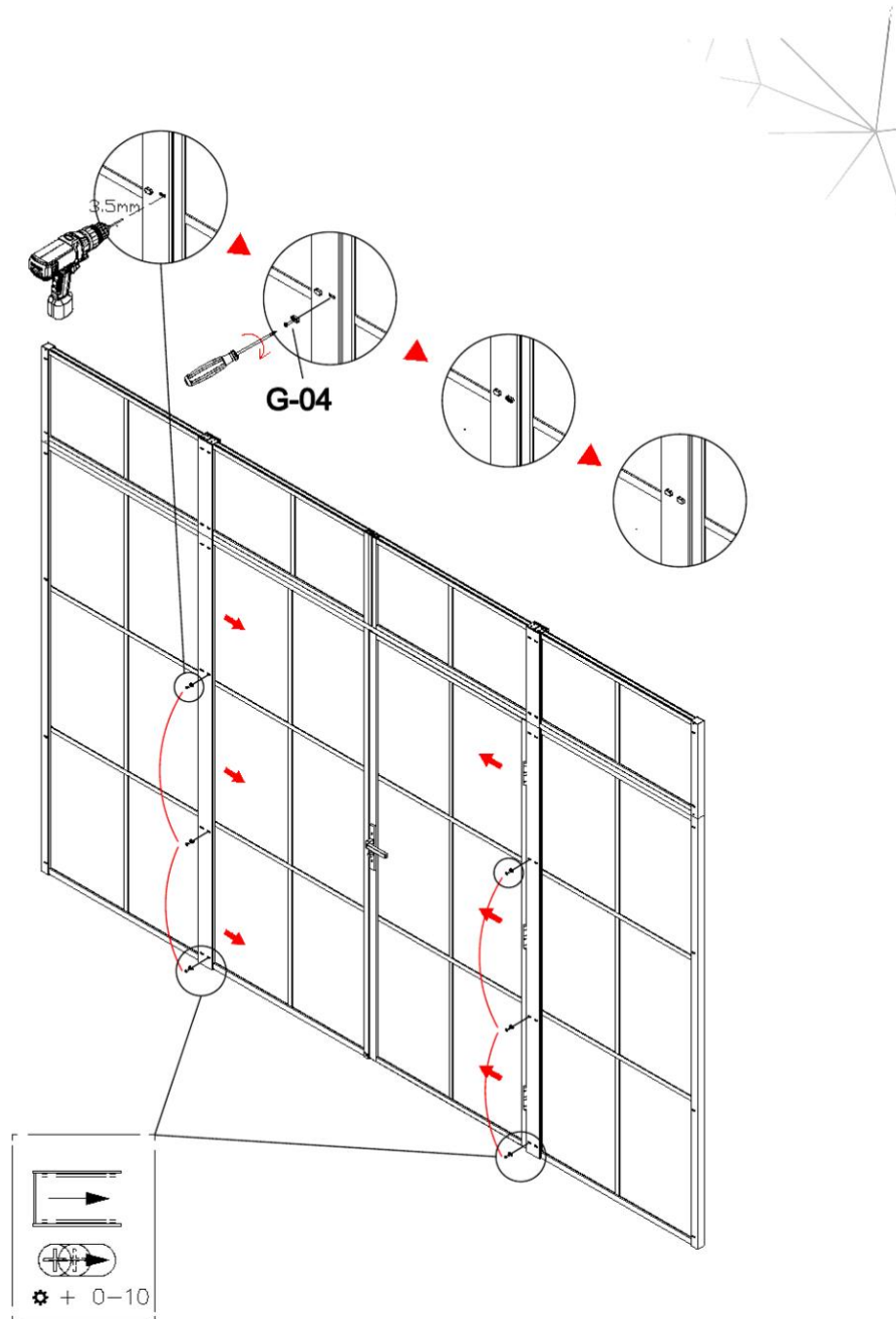

Slutkontroll

- Kontrollera att alla profiler sitter i lod och att samtliga infästningar är åtdragna.
- Kontrollera att dörren rör sig korrekt och att mellanrummet är jämnt.
- Kontrollera att glas, profiler och låsdetaljer inte är skadade efter montering.
- Kontrollera att inga monteringssteg eller komponentnummer har hoppats över.
- Rengör endast enligt skötselråden och undvik slipande eller blekande medel.