

NOOLI

LIVING WITH GRACE

Tre väggar och en dörr utan överliggare Två väggar och två dörrar utan överliggare Installationsmanual

Svensk steg-för-steg-manual med bilder från originalunderlaget

Följ alltid komponentnummer, riktningar och mått som visas i respektive bild.

Vid osäkerhet, kontrollera originalritning eller kontakta Nooli innan installationen fortsätter.

Innehåll

1. Säkerhet och förberedelser
2. Verktyg
3. Dörr, väggar och GNG - komponentöversikt
4. Mått och installationsöppning
5. Vägghöjningar och GNG
6. Väggar och dörrmontage
7. Montering utan toppdel/överliggare
8. Justering, låsdetaljer och slutkontroll

Säkerhet och förberedelser

- Läs igenom hela manualen innan installationen startar.
- Kontrollera att tre väggdelar, en dörrdel och GNG-delar finns med.
- Denna version är utan överliggare. Använd inte toppdelens komponenter eller toppdelens monteringssteg.
- Var minst två personer vid hantering av glas, större sektioner och längre profiler.
- Använd skyddsglasögon och handskar vid borring, kapning och hantering av glas.
- Kontrollera höjd, bredd, lod och underlag innan hål borras.
- Anlita behörig fackperson när underlag eller installation kräver det.

Skötsel

- Använd inte blekande eller slipande rengöringsmedel.
- Produkten ska inte användas om någon del är skadad innan felet är åtgärdat.
- Förvara emballage och delar inomhus tills installationen genomförs.

Verktyg

- Ta fram verktygen innan installationen startar.
- Kontrollera lod och placering innan hål borras.



EN Spirit-level
SV Vattenpass
NO Vaterpass
DK Vaterpas
FI Vatupassi



EN Measure tape
SV Måttband
NO Måletape
DK Målebånd
FI Iskuporakone



EN Drill
SV Borr
NO Bor
DK Bore
FI Porakone



EN Screw Driver
SV Skruvmejsel
NO Skrutrekker
DK Skruetrækker
FI Ruuvimeisseli

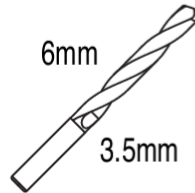

EN Drill Head
SV Borr
NO Borr
DK Bor
FI Poranterä

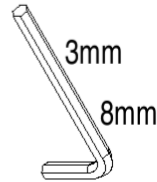

EN Screw Driver
SV Skruvmejsel
NO Skrutrekker
DK Skruetrækker
FI Ruuvimeisseli



Pen/penn/penna/
kynä

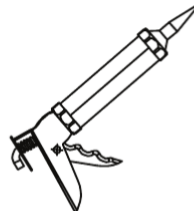

EN Silicone gun
SV Silikonspruta
NO Silikonsprøyte
DK Silikone Sprøjte
FI Silikoniruisku

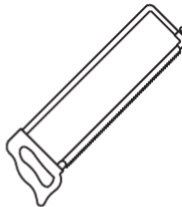

EN Saw
SV Såg
NO Sag
DK Sav
FI Saha

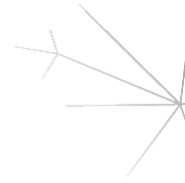

1. Komponentöversikt – Magnetlist dörr

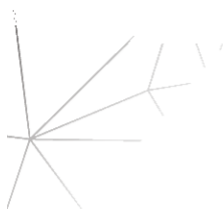

GSV LOCK DOOR

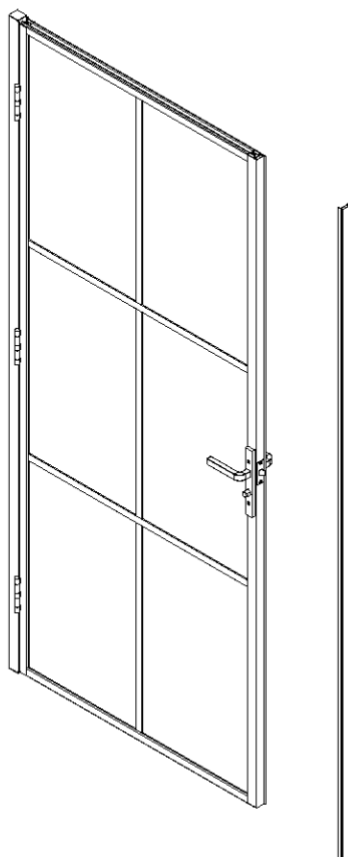

2. komponenter – magnetlist dörr

- Använd bilden som teknisk referens vid kontroll.

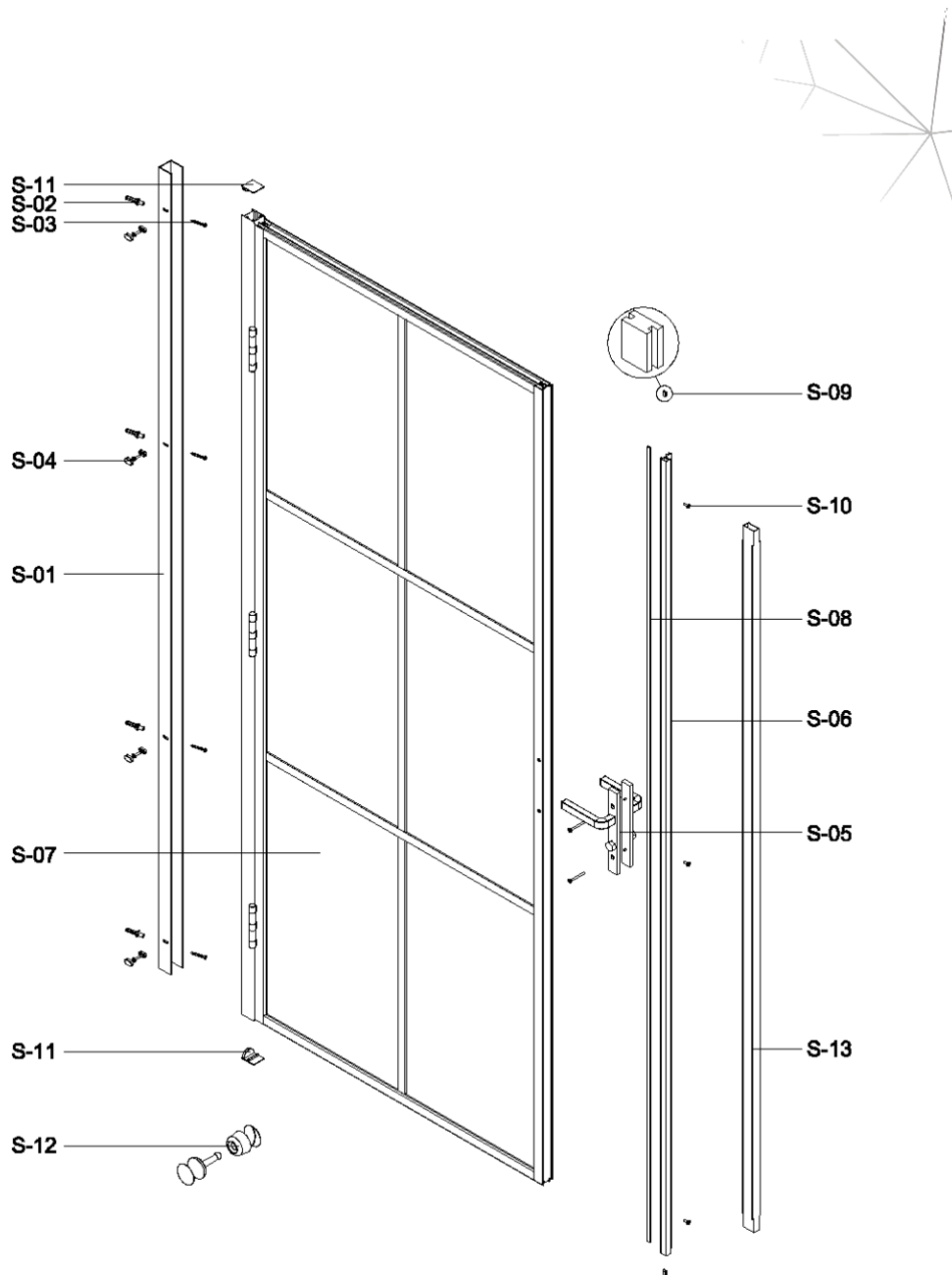

3. Komponenter låsdörr

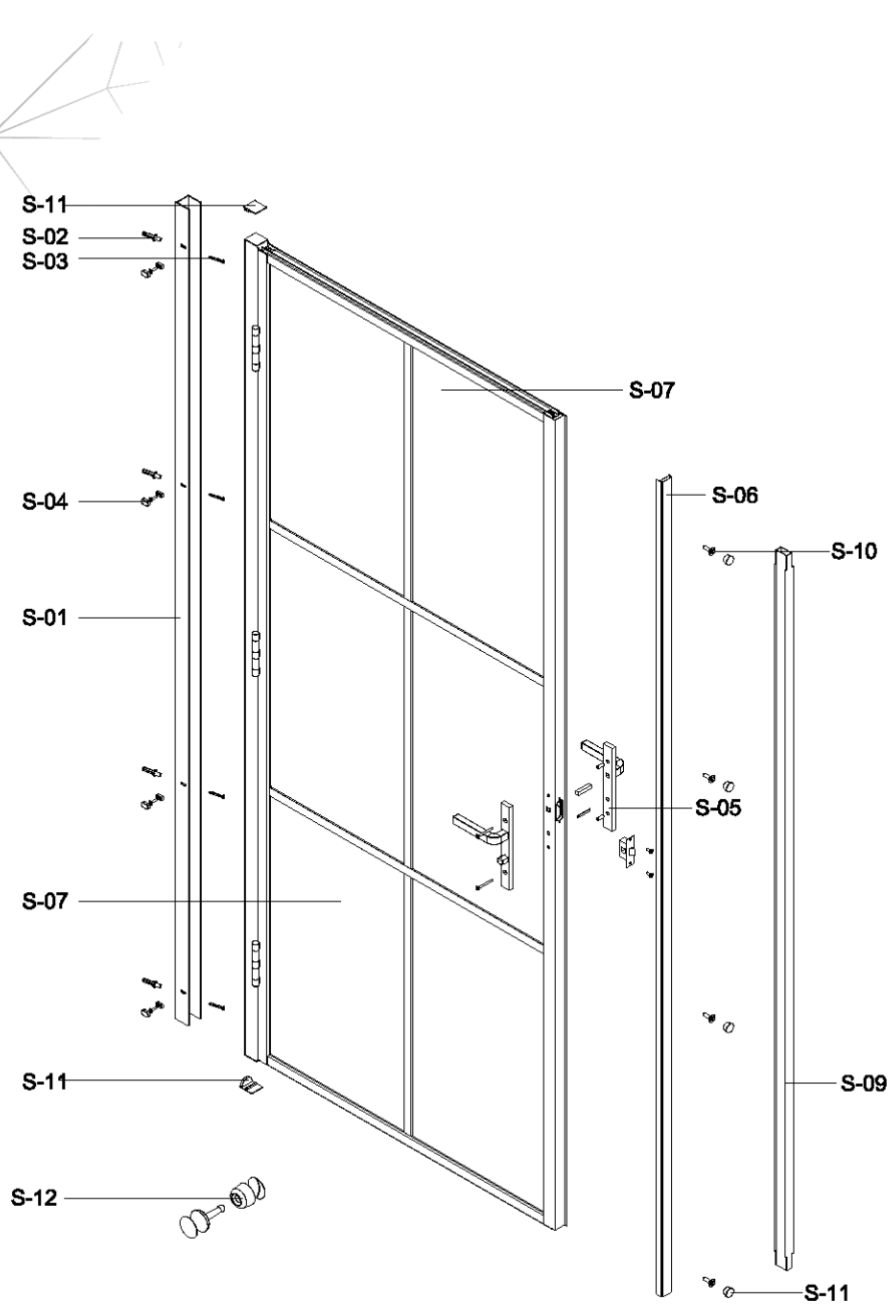

4. Smådelar - dörr

- Kontrollera dörrens smådelar mot översikten. OBS S09 används ej när ingen överliggare är beställd.
- Separera dörrdelarna från vägg-, GNG- och toppdelar.
- Matcha skruv och beslag mot respektive steg längre fram.

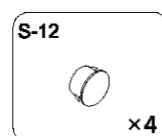
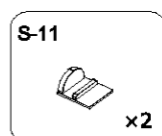
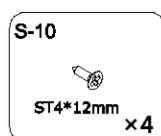
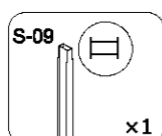
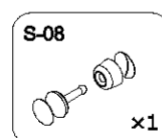
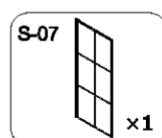
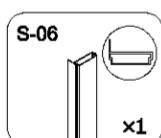
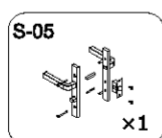
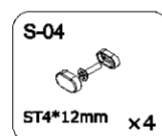
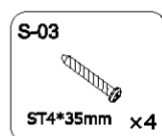
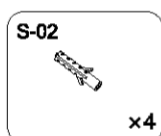
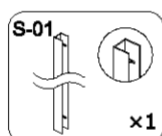
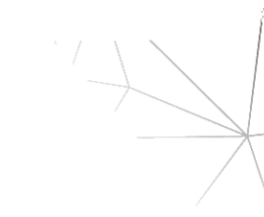

5. Förmontera låsdörr

- Förmontera dörren enligt pilar och detaljbilder.
- Kontrollera gångriktning och låsdetaljer.
- Dra inte slutligt innan komponentplaceringen är kontrollerad.

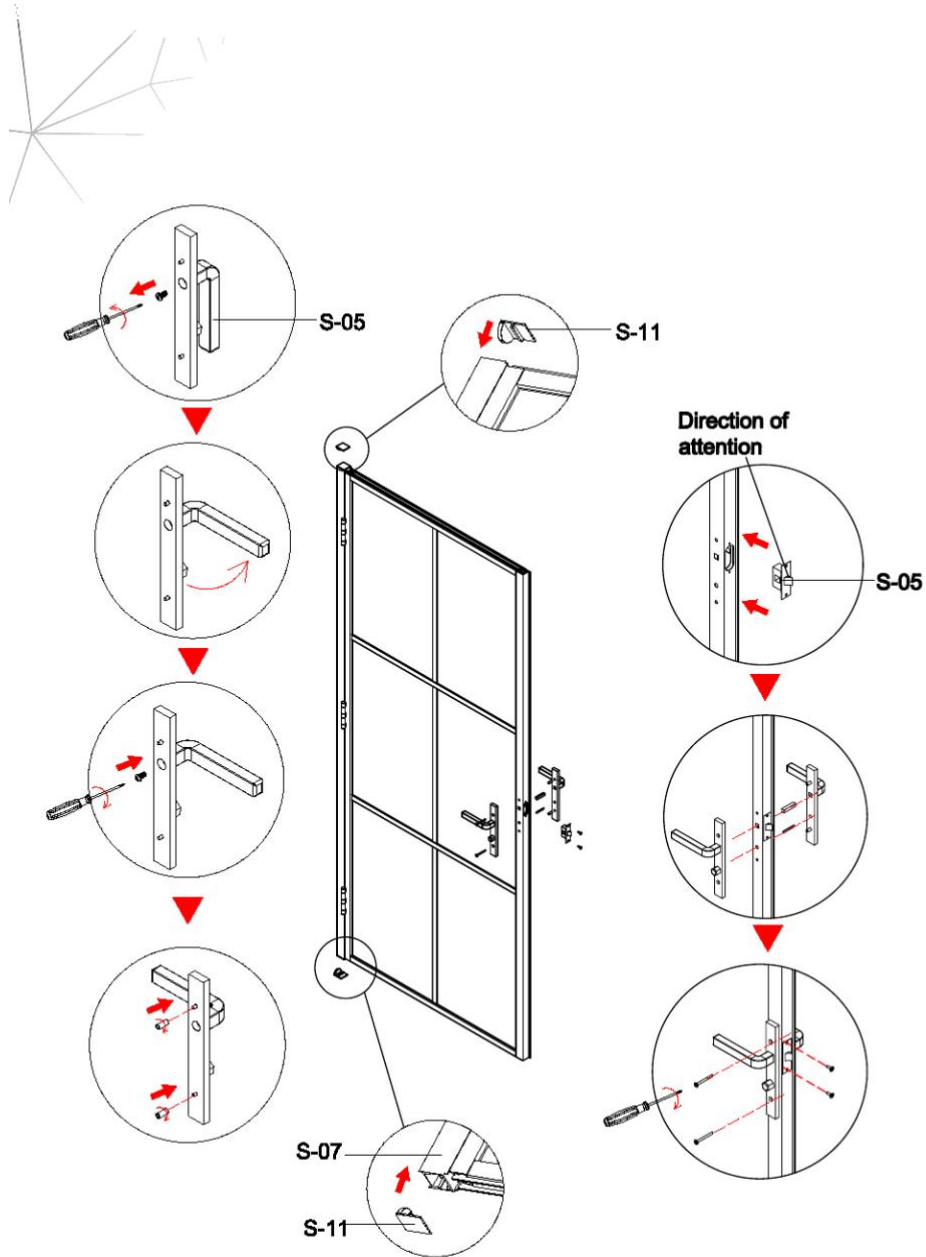

6. Komponentöversikt - vägg

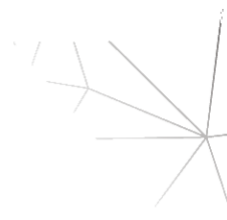

GSV WALL

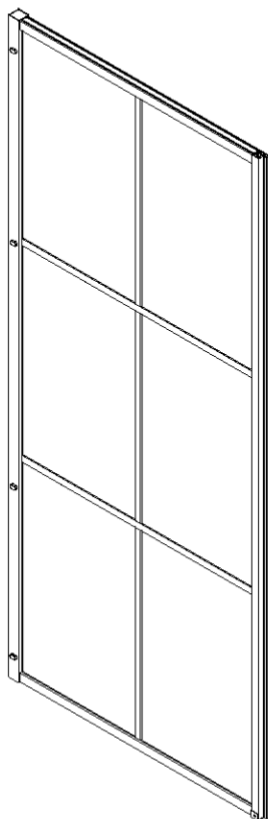

7. Komponentöversikt - vägg

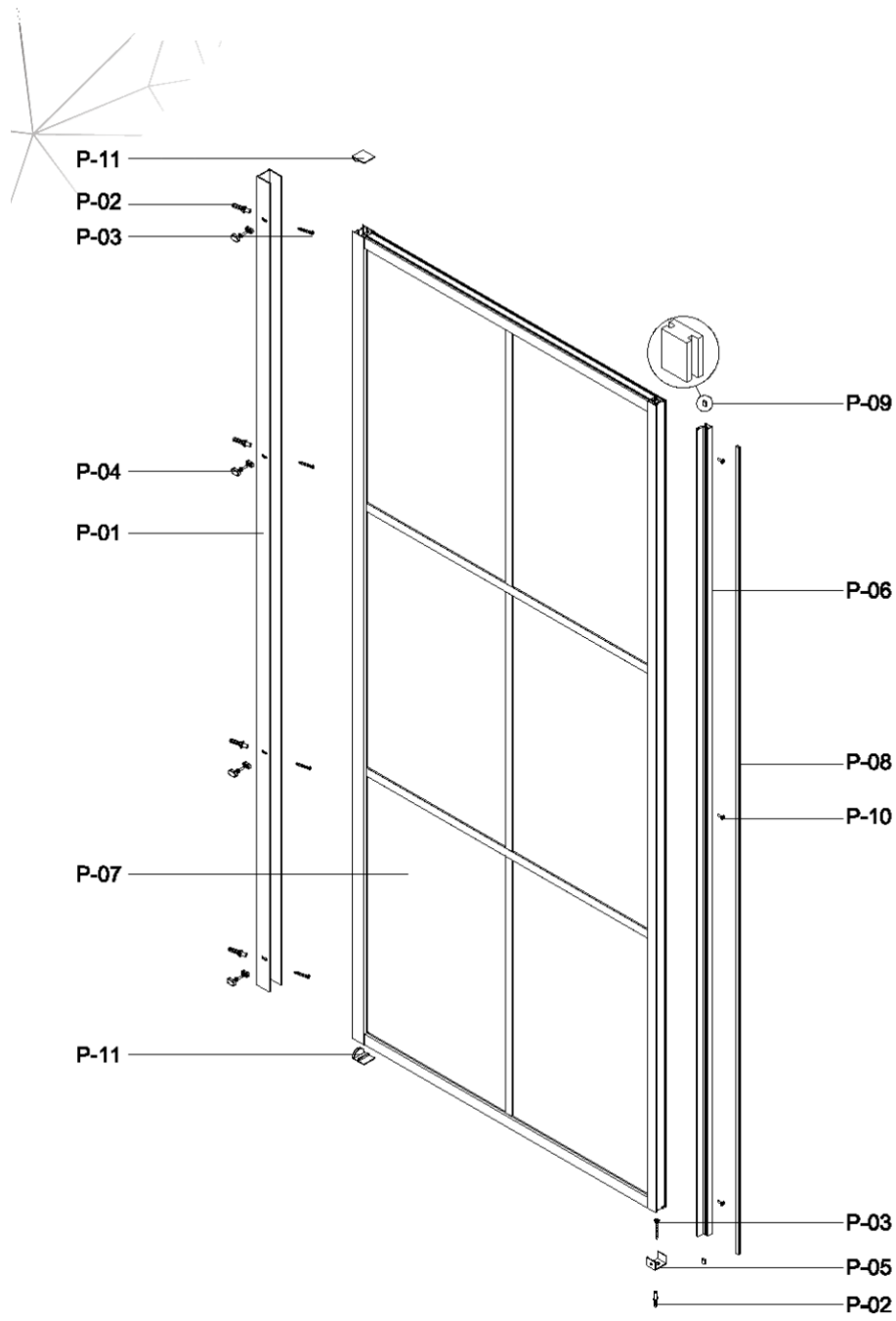

8. Smådelar - vägg

- Kontrollera väggens smådelar och antal.
- Blanda inte ihop väggdelar, dörrdelar, GNG-delar och toppdelar.
- Matcha delarna mot senare monteringsbilder.

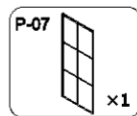
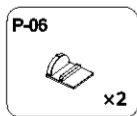
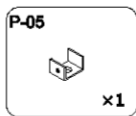
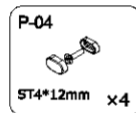
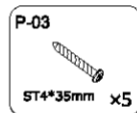
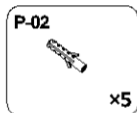
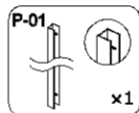
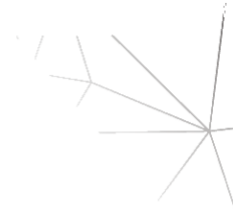

Fit with magnetic door installation

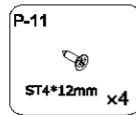
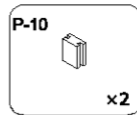
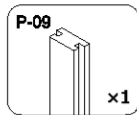
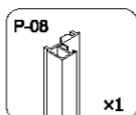

Fit with luck door installation

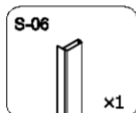

this part in luck door package

9. Förmontera vägg och dörrdetaljer

- Förmontera markerade delar enligt bildens pilar.
- Kontrollera komponentnummer och riktning.
- Håll vägg- och dörrdelar separerade tills de monteras i ramen.

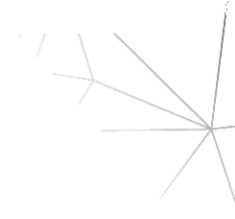

Fit with luck door installation

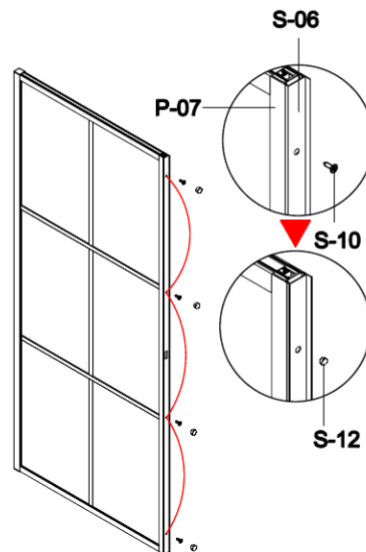
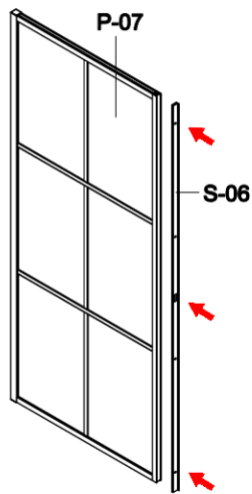
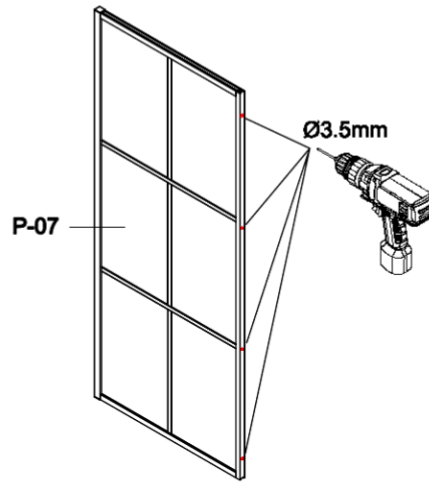
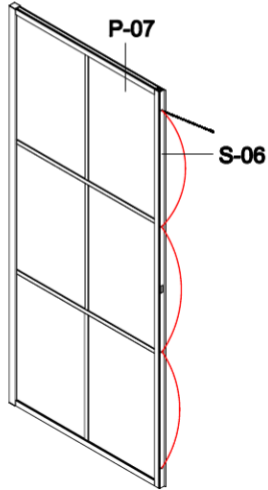

10. Komponentöversikt – GNG profil

- OBS ej överliggare så ska de korta profilerna ej användas utan stolpen är redan i rätt höjd när den kommer.

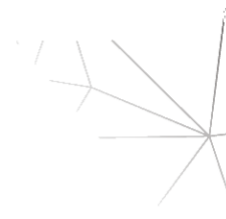

GSV GNG



11. Mått och komponenter – GNG profil

- OBS del G01, G10, G11, G13, G15 används ej när inga överliggare är beställda.

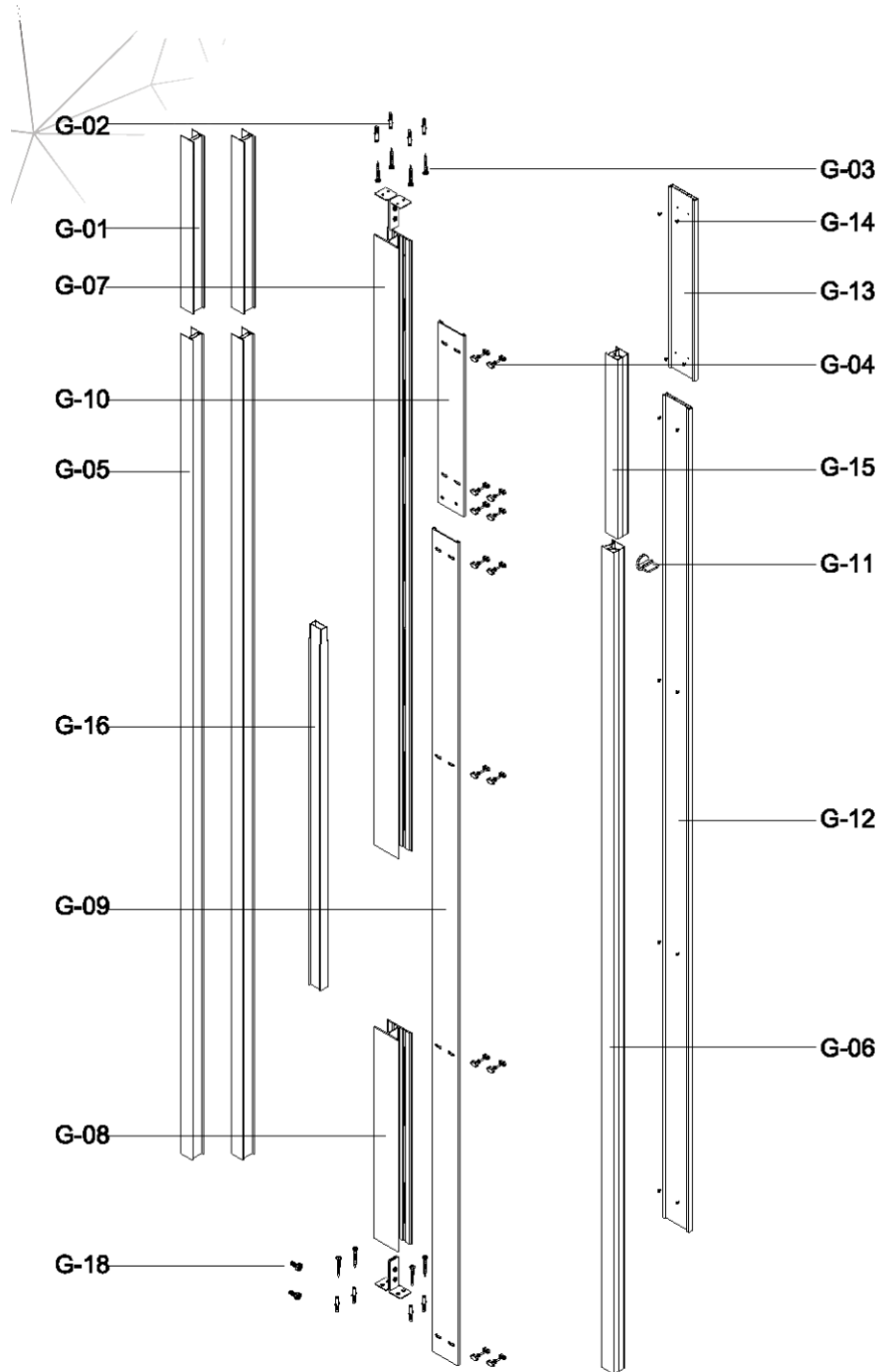

12. Smådelar - GNG

- Kontrollera GNG-smådelar och antal.
- Matcha skruv och beslag mot monteringsbilderna.
- Förvara eventuella reservdelar tillsammans med manualen.

GSV 012 GNG

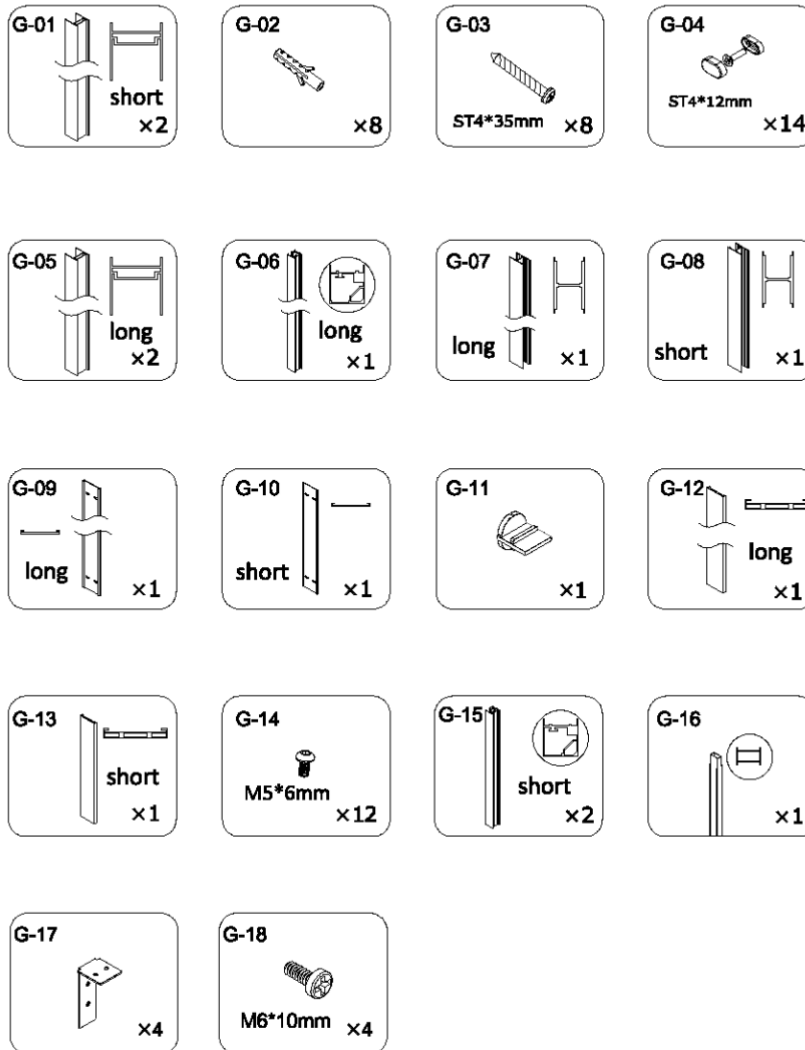
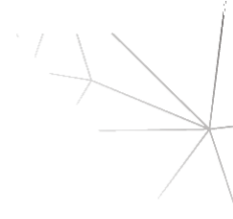

13. Förbered GNG-profil.

- OBS detta steget ska enbart göras om ni har överliggare. Utan överliggare så är redan stolpen i rätt höjd och behöver ej justeras upp.

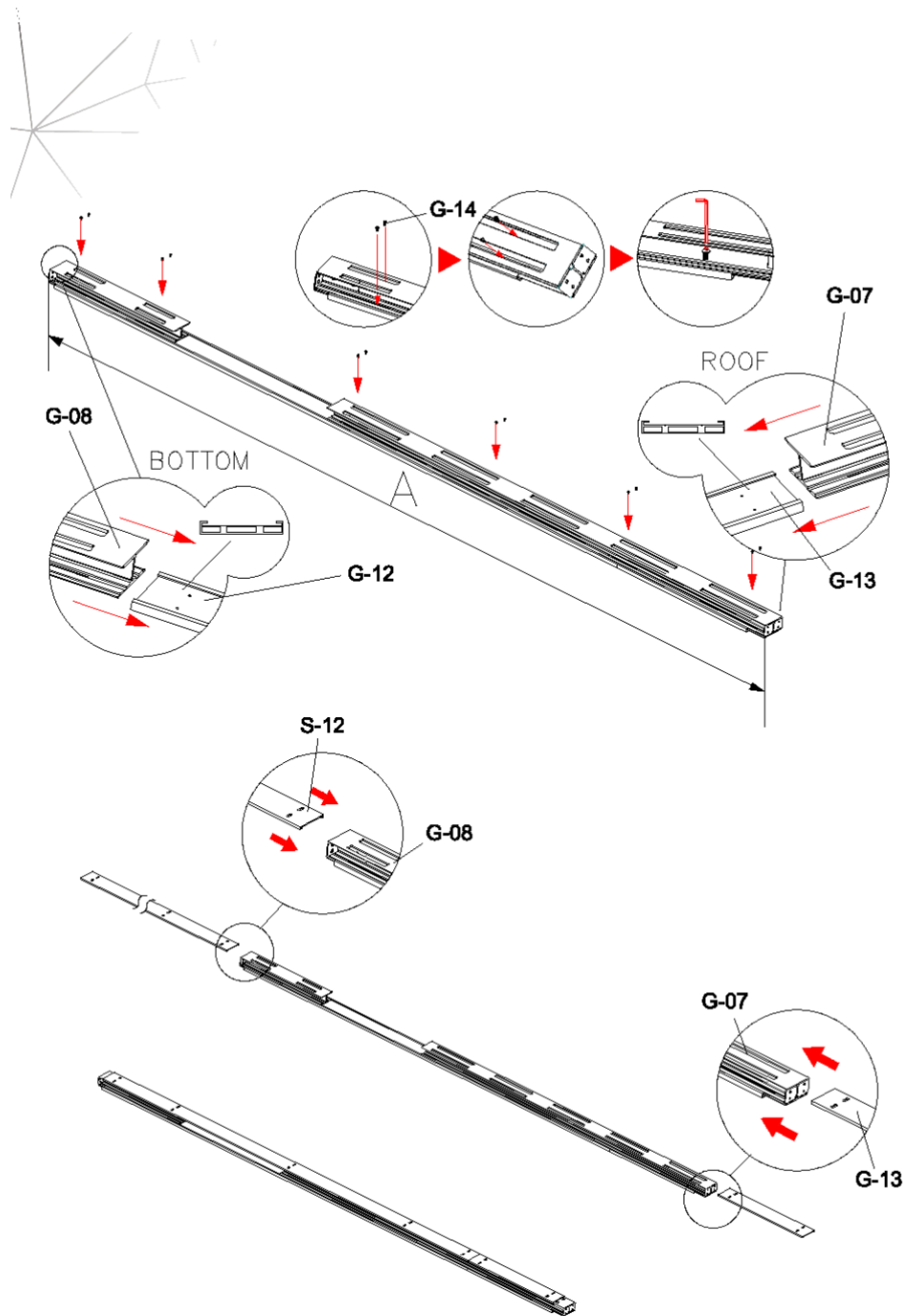

14. Översikt av tre väggar och dörr

- Använd bilden som helhetsöversikt över huvuddelarna. Ej överliggare bortse från dem.
- Denna variant monteras utan toppdel/överliggare.
- Samma för 2 väggar och 2 dörrar.

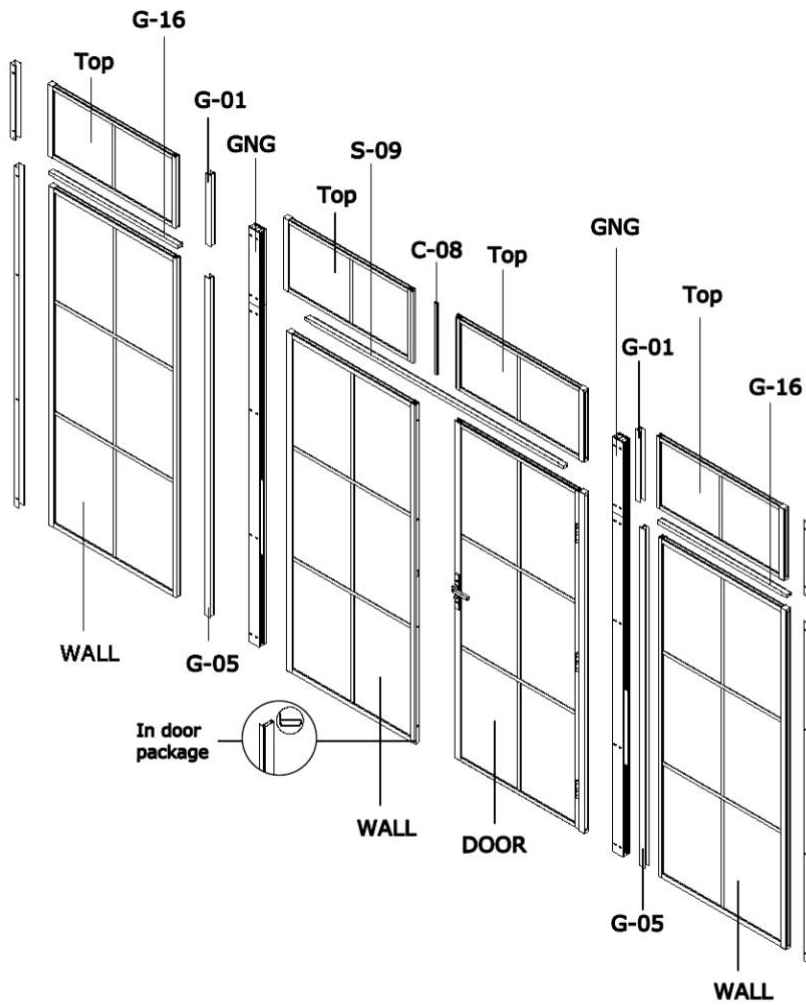

15. Montera väggprofil

- Montera väggprofilen enligt pilarnas riktning.
- Kontrollera lod och infästningspunkter innan profilen fästs.
- Följ komponentnummer och bormarkeringar i bilden.

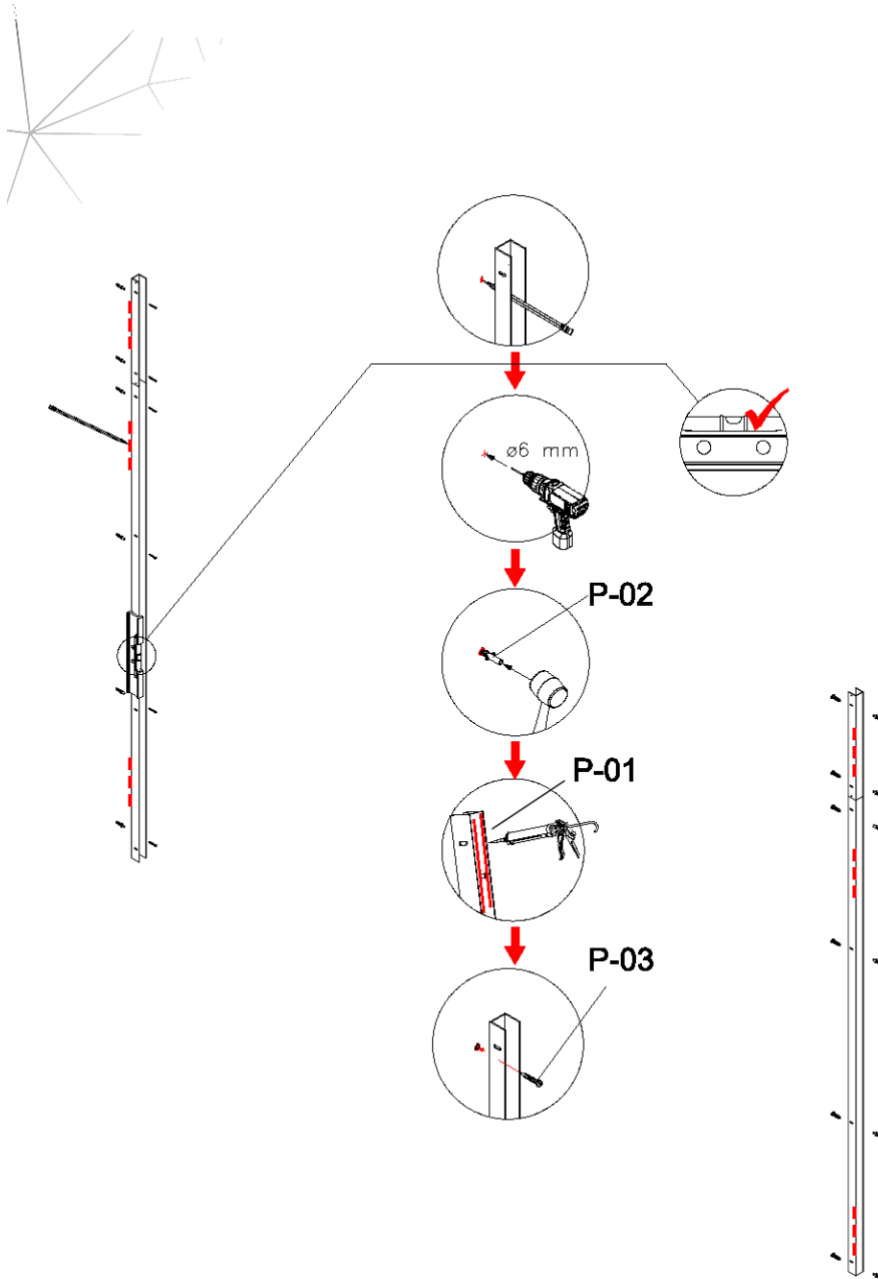

16. Förmontera väggar

- Förmontera väggsektionerna enligt delstegen.
- Kontrollera vilka väggar som möter dörren.
- Dra inte slutligt innan placeringen är kontrollerad.

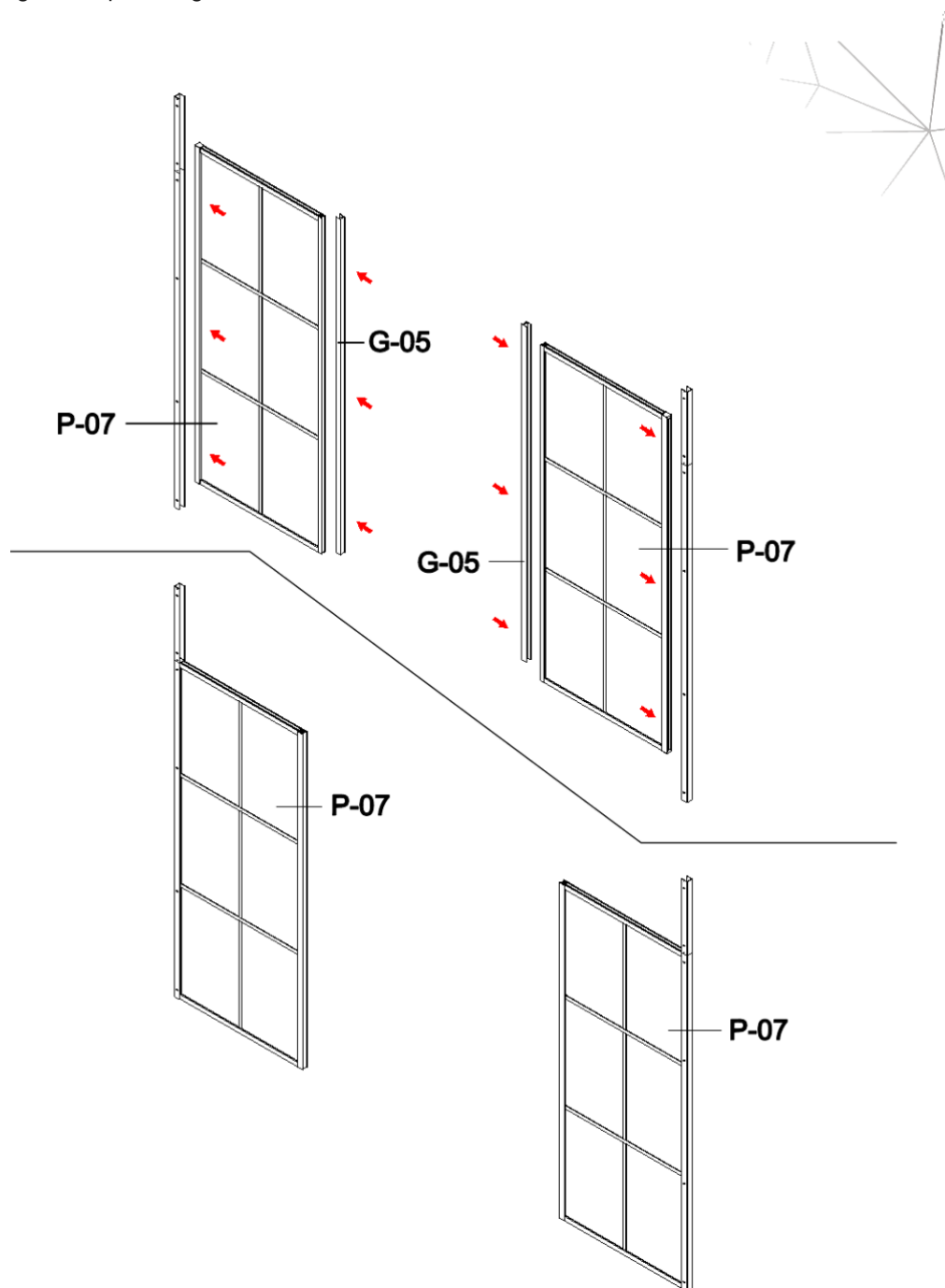

17. Bekräfta GNG-position

- Bekräfta GNG-positionen innan infästning.
- Kontrollera väggarnas riktning mot GNG.
- Fortsätt först när GNG-position och öppning stämmer.

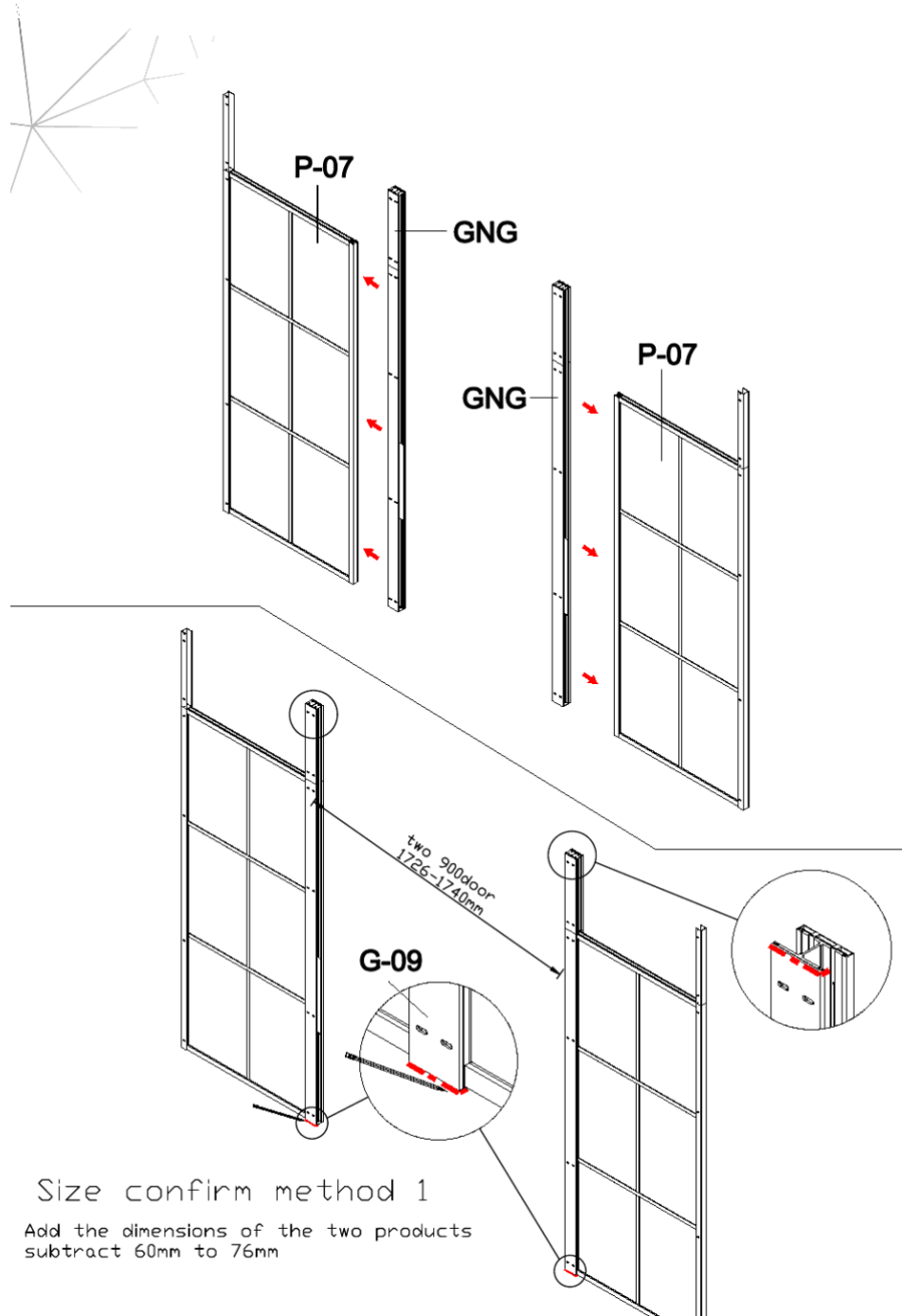

18. Kontrollera GNG-läge

- Jämför GNG-läget mot översikts- och detaljbilderna.
- Kontrollera att profilen linjerar med vägg och dörröppning.
- Ändra inte komponentplacering från originalbilden.

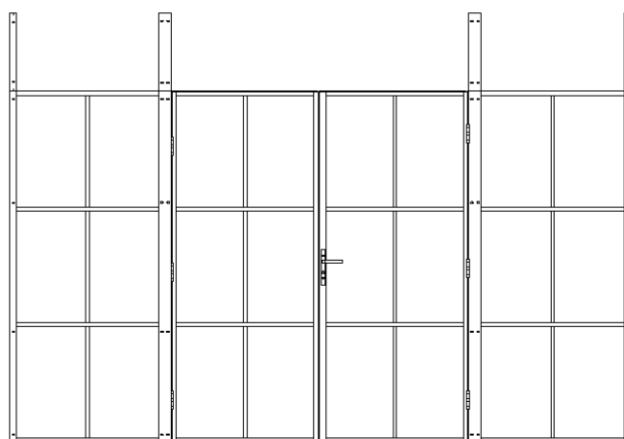
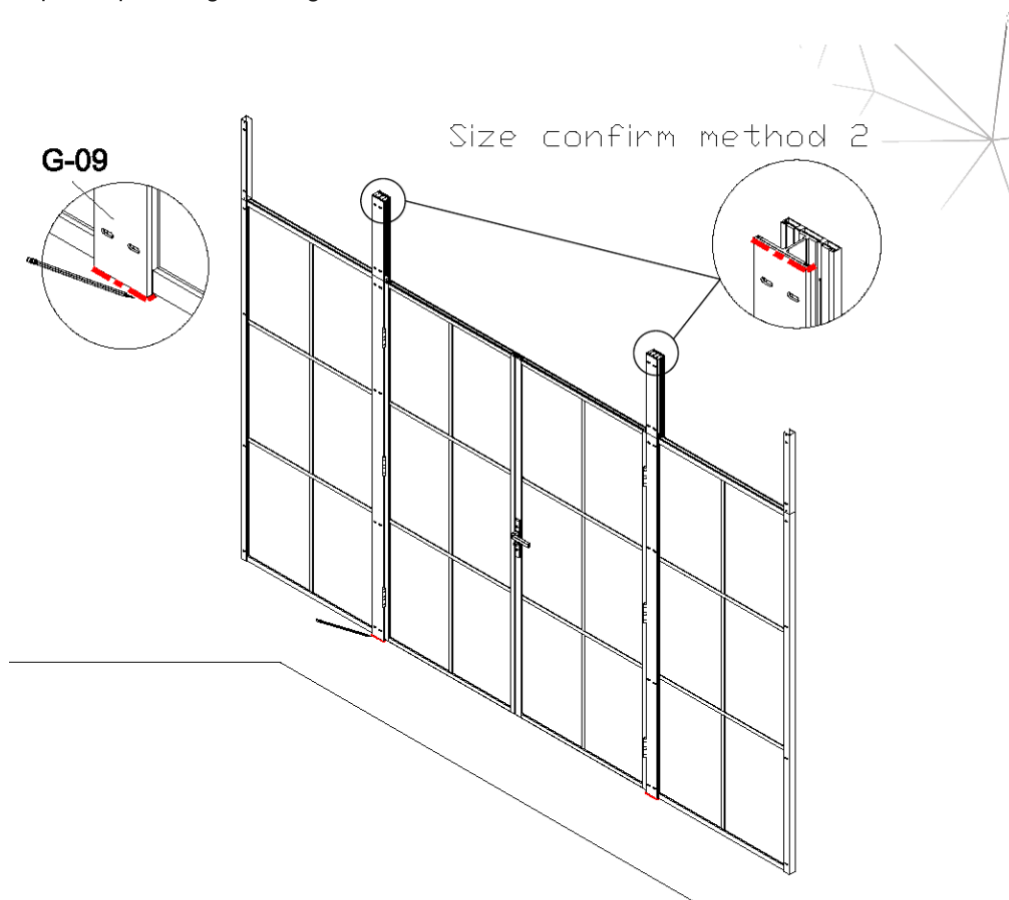

19. Montera invändig fästdel

- Montera invändig fästdel enligt bildens detaljsteg.
- Kontrollera skruv och riktning innan infästning.
- Säkerställ lod innan nästa väggmoment.

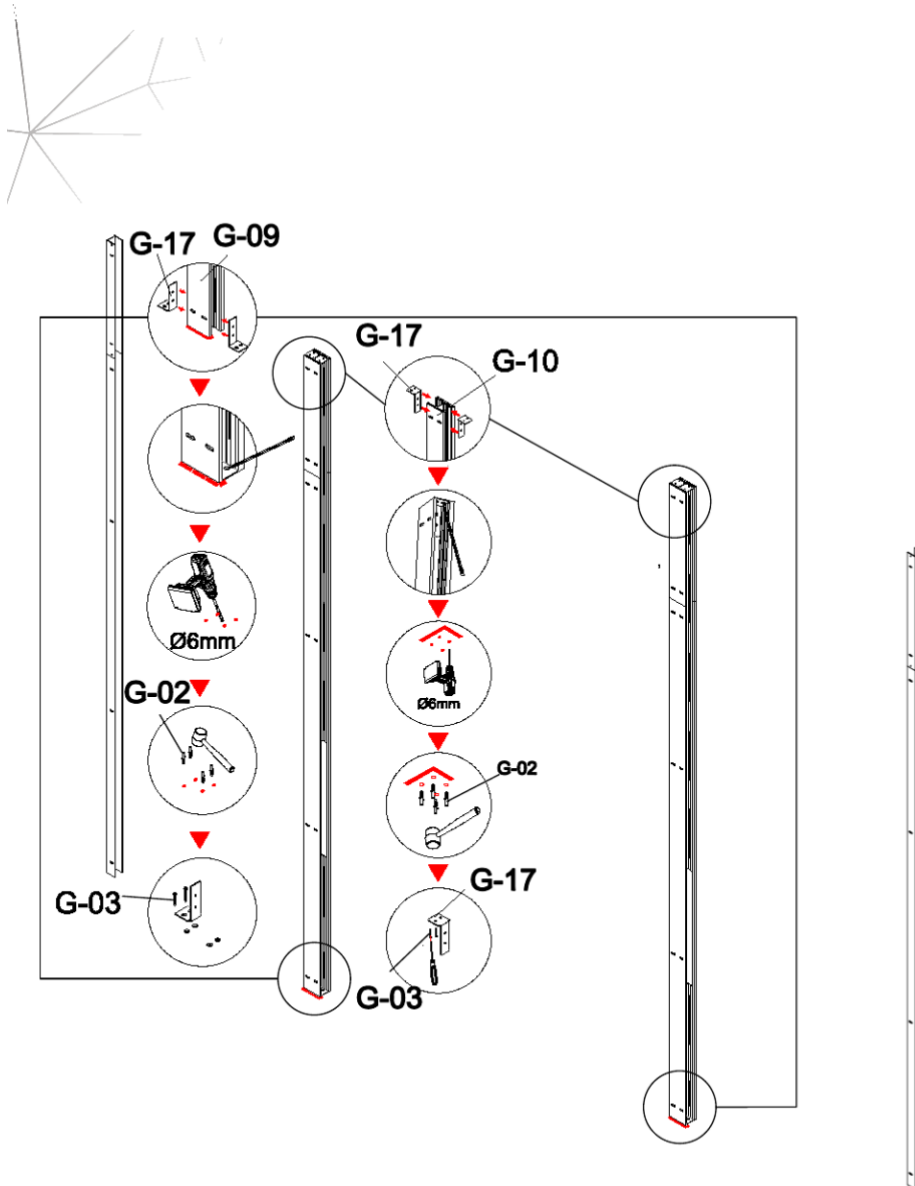

20. Montera väggsektion

- Sätt väggsektionen på plats enligt originalets steg.
- Kontrollera att vägg och GNG hamnar i rätt läge.
- Dra inte slutligt förrän passningen är kontrollerad.

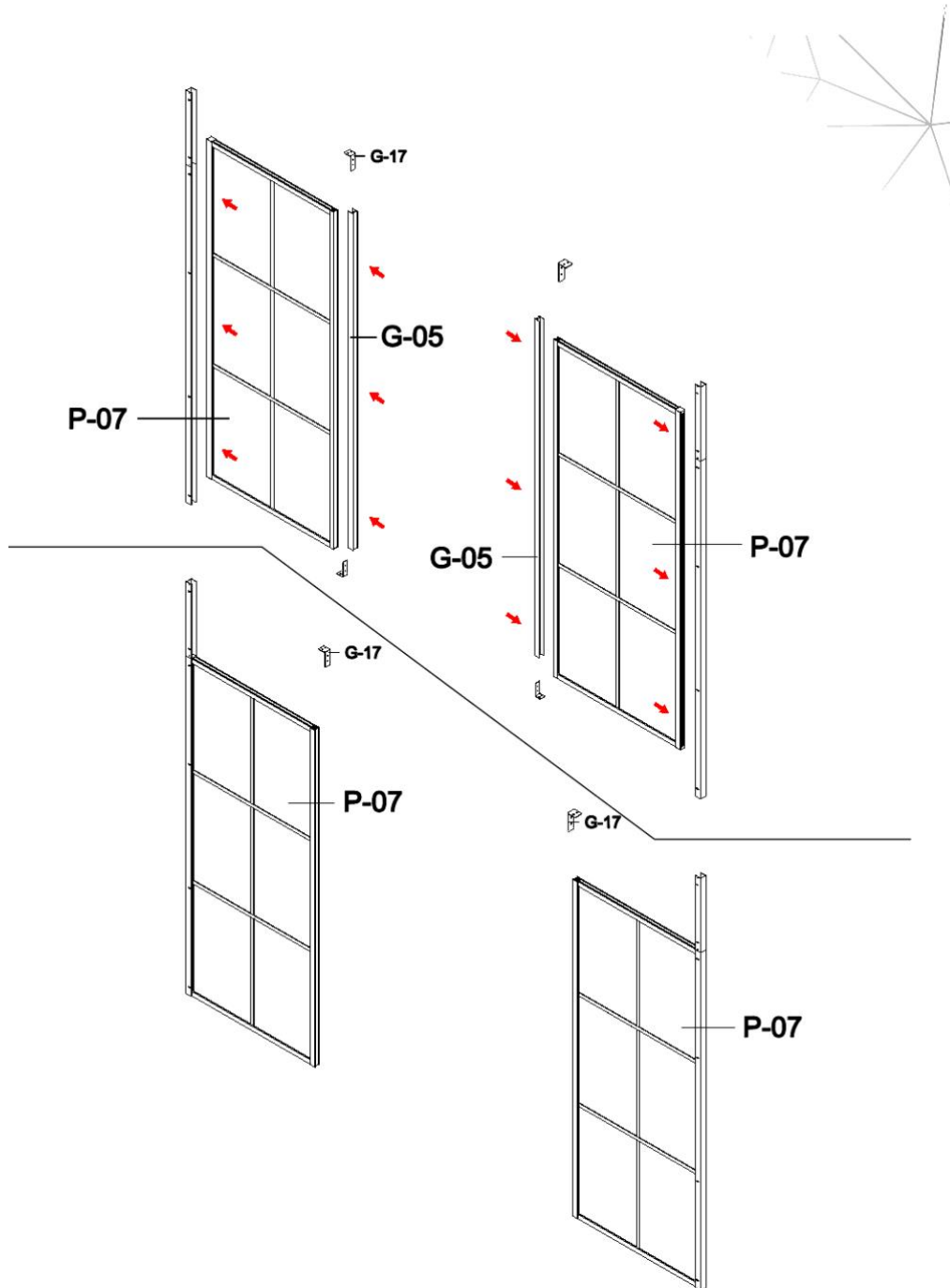

21. Montera GNG

- Montera GNG enligt pilar och detaljbilder.
- Kontrollera att GNG ligger rätt mot vägg och dörröppning.
- Hoppa över topp-/överliggarmomenten i originalunderlaget för denna variant.

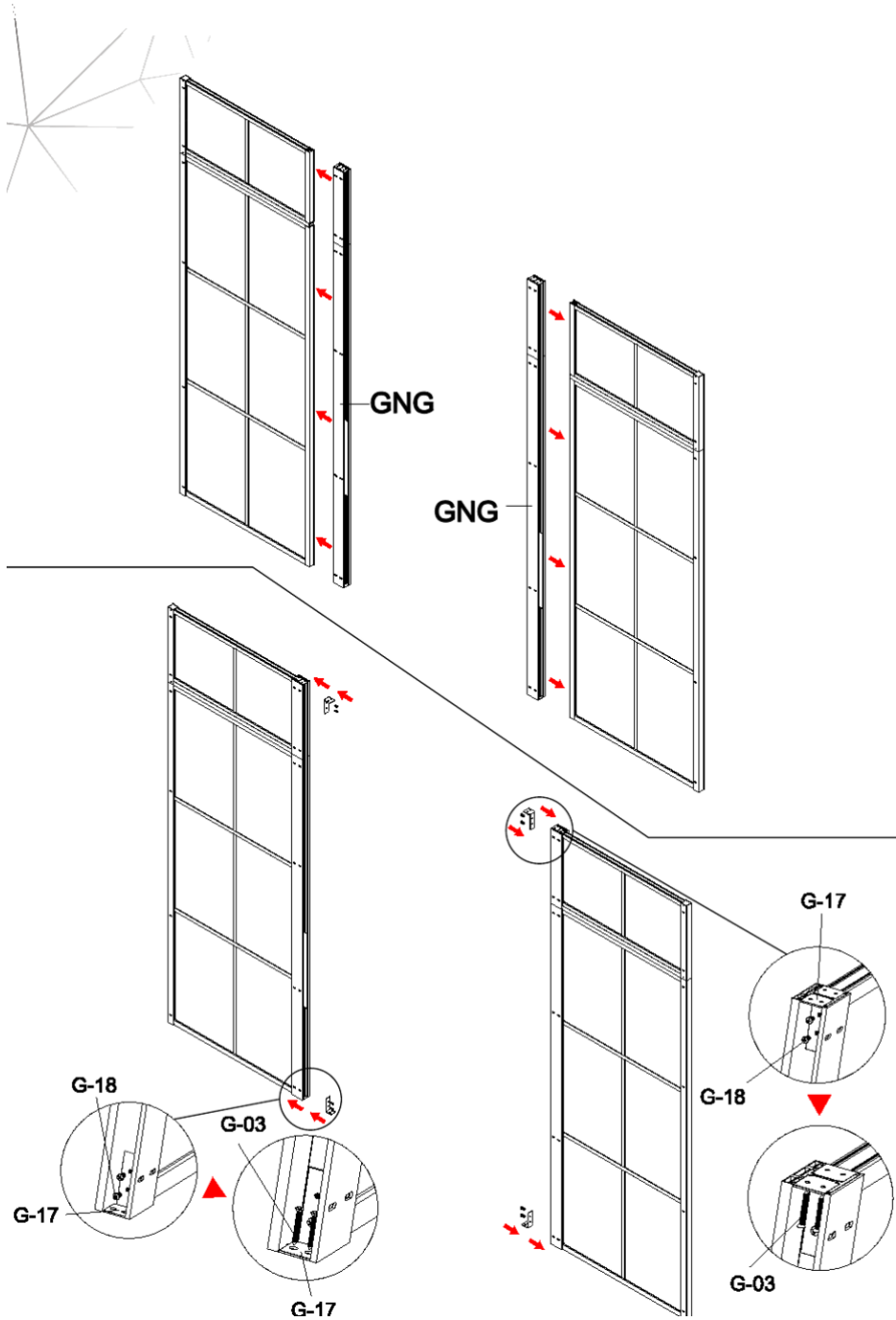

22. Fixera GNG och vägg

- Fäst enligt originalets skruv- och detaljbilder.
- Kontrollera infästning mot vägg och profil.
- Säkerställ att väggar fortfarande står i rätt läge.

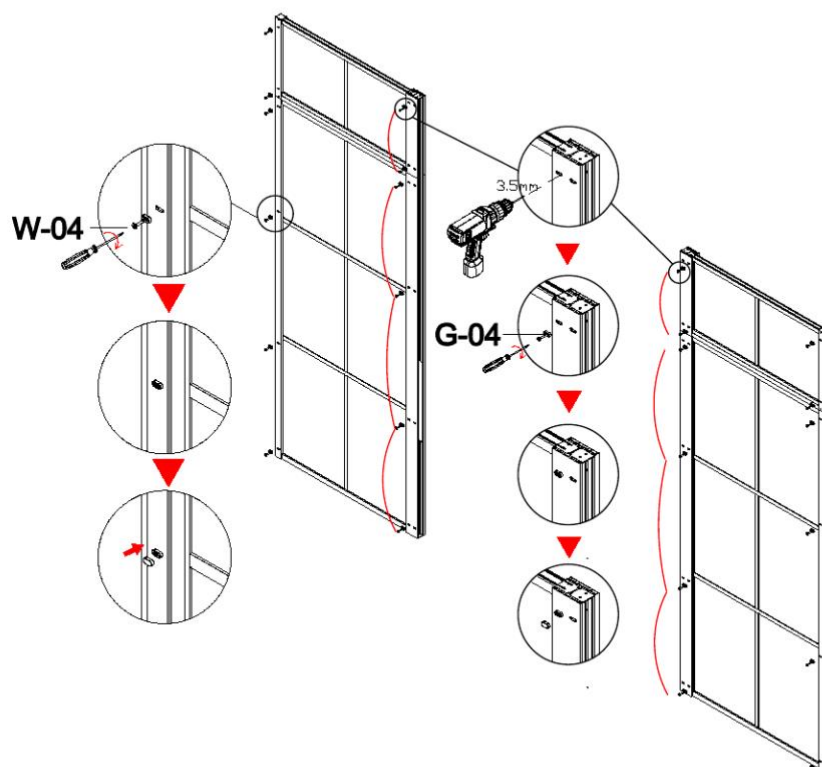

23. Montera vägg obs enbart när 3 väggar och 1 dörr är beställt för detta steg.

- Montera enligt bilden.

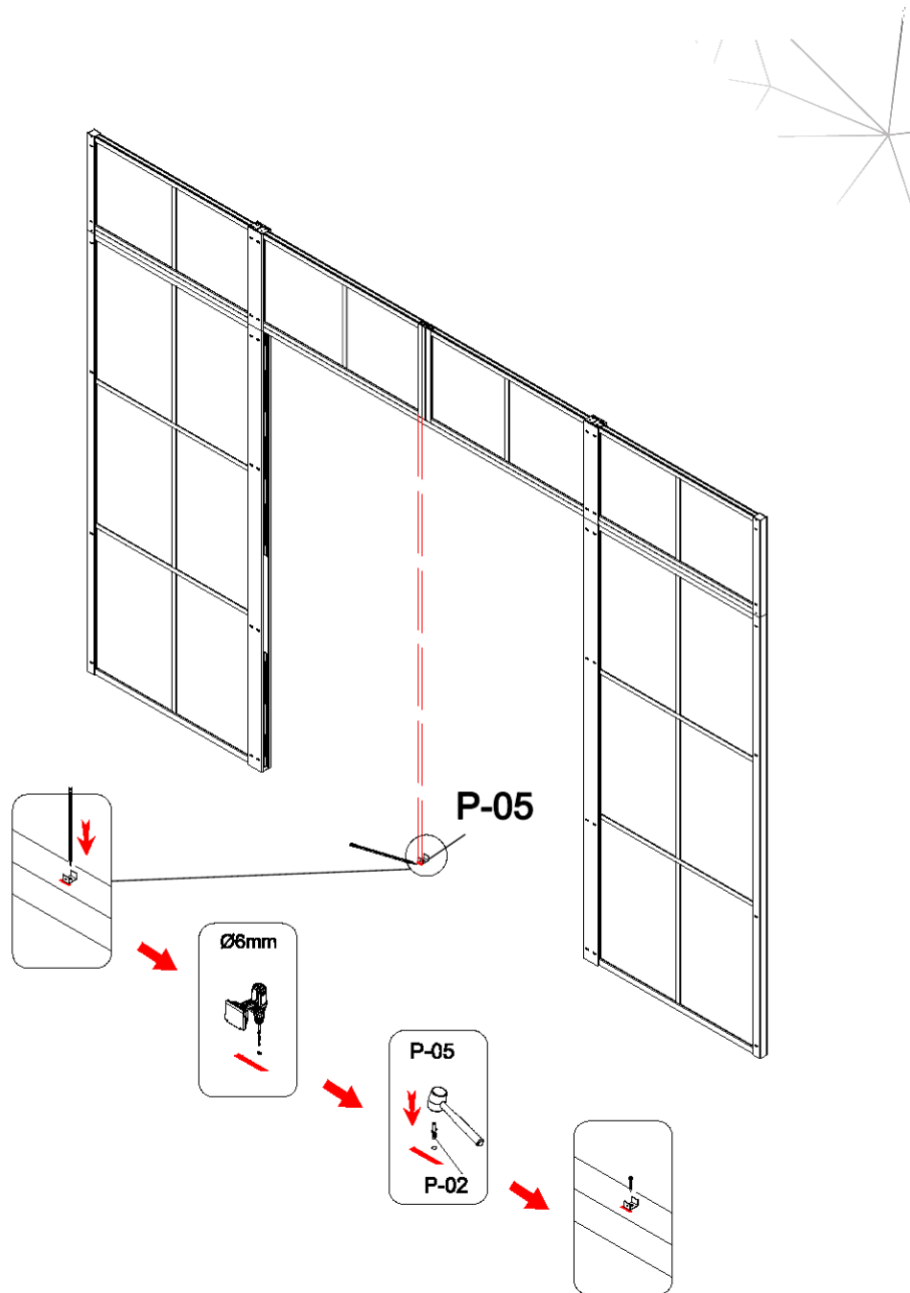

24. Kontrollera dörrpassning

- Kontrollera dörrens passning mot väggarna.
- Jämför gångjärn, låsdetaljer och öppning mot bilden.
- Dra åt när dörren sitter korrekt.

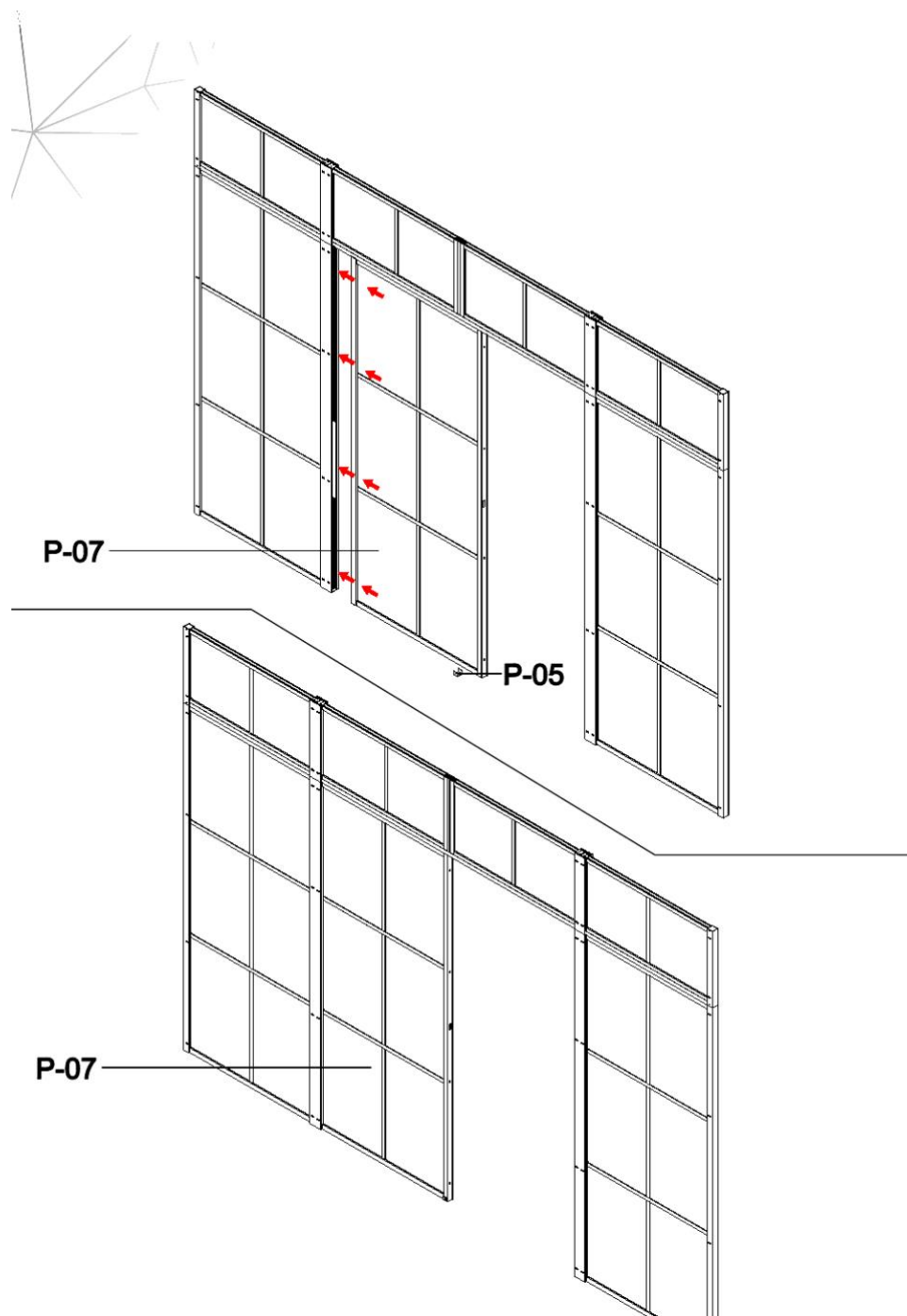

25. Justera dörr och öppning

- Justera dörrens läge och öppning enligt bilden.
- Kontrollera alla markerade justerpunkter.
- Gör justeringen innan låsdetaljerna kontrolleras.

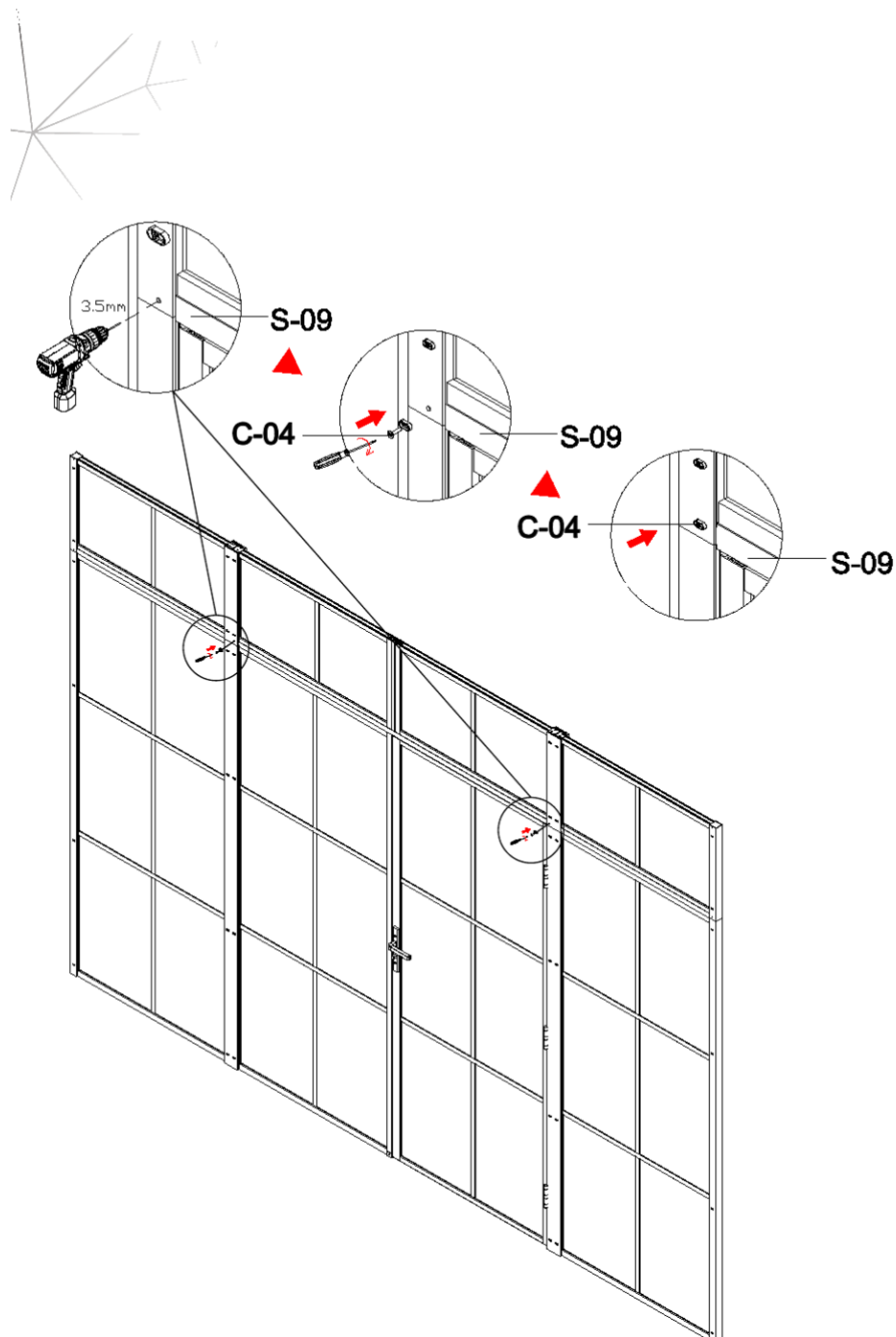

26. Montera och kontrollera låsdetalj

- Montera eller kontrollera låsdetaljen enligt originalets steg.
- Kontrollera riktning och infästning i detaljbilderna.
- Testa att dörren möter ramen korrekt efter montering.

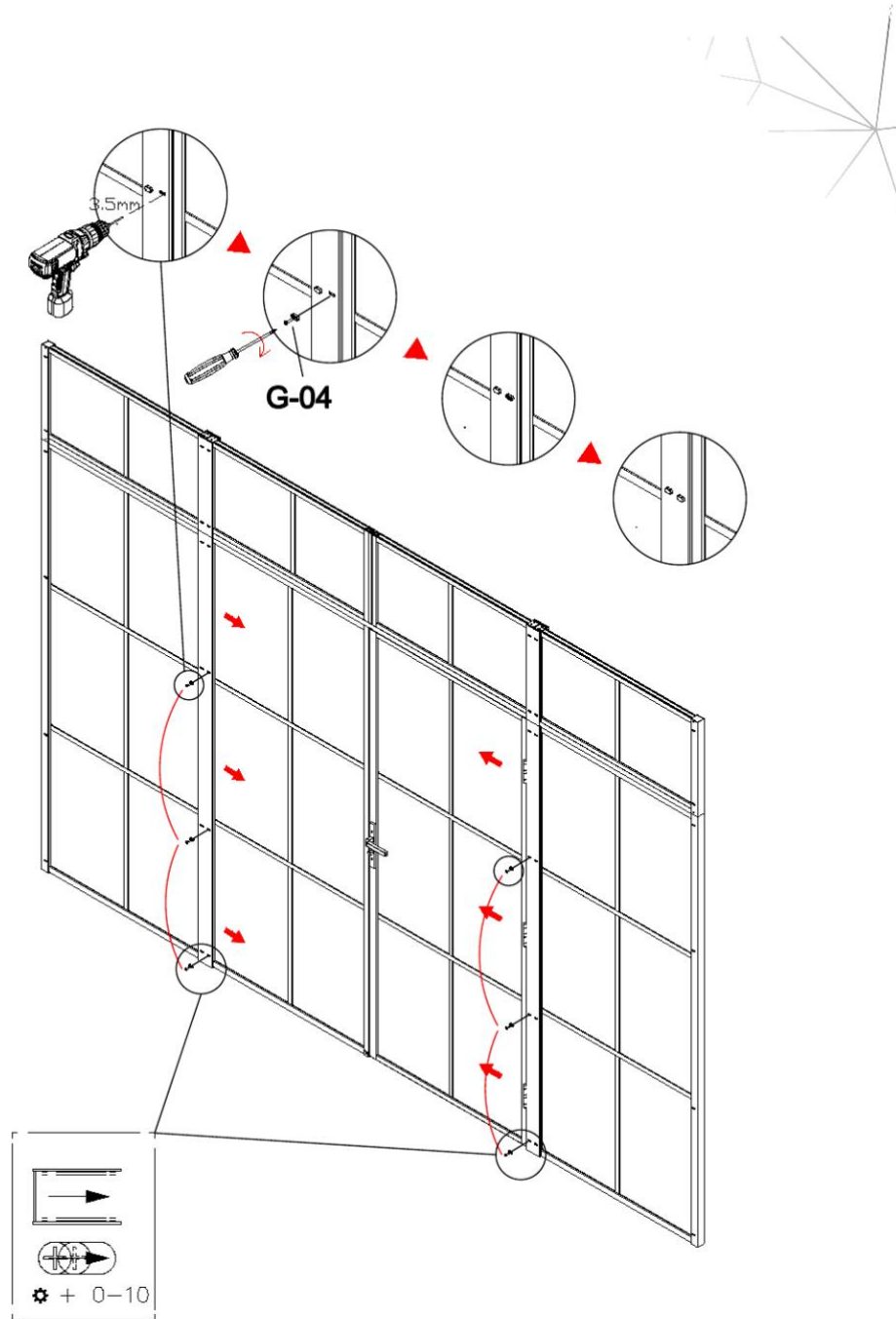

Slutkontroll

- Kontrollera att alla profiler sitter i lod och att samtliga infästningar är åtdragna.
- Kontrollera att dörren rör sig korrekt och att mellanrummet är jämnt.
- Kontrollera att glas, profiler och låsdetaljer inte är skadade efter montering.
- Kontrollera att inga monteringssteg eller komponentnummer har hoppats över.
- Rengör endast enligt skötselråden och undvik slipande eller blekande medel.