

# NOOLI

---

LIVING WITH GRACE

## Vägg med avslutsprofil Installationsmanual

Svensk steg-för-steg-manual med bilder från originalunderlaget

**Läs igenom hela manualen innan installationen påbörjas.**

Följ alltid mått, komponentnummer och riktningar som visas i respektive bild.

Vid osäkerhet, kontrollera originalritning eller kontakta Nooli innan installationen fortsätter.

## Innehåll

1. Säkerhet och förberedelser
2. Verktyg
3. Komponenter
4. Översikt
5. Montering steg 1-10b
6. Slutkontroll

## Säkerhet och förberedelser

- Läs igenom hela manualen innan installationen startar.
- Kontrollera att samtliga komponenter finns med innan montering.
- Var minst två personer vid hantering av glas och längre profiler.
- Använd skyddsglasögon och handskar vid borrning, kapning och hantering av glas.
- Kontrollera höjdskillnader, klämrisker och hala våta ytor innan arbetet påbörjas.
- Anlita behörig fackperson när underlag, vattenanslutning eller installation kräver det.

## Driftdata och skötsel

- Max temperatur 60 °C.
- Använd inte blekande eller slipande rengöringsmedel.
- Använd inte smutsigt vatten. Filtrera vid behov.

## Verktyg

- Ta fram verktygen innan installationen startar.
- Borr, borrdimension och infästning ska väljas efter faktiskt underlag.
- Kontrollera lod och placering med vattenpass innan hål borras.

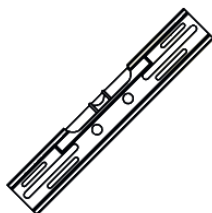

EN Spirit-level  
SV Vattenpass  
NO Vaterpass  
DK Vaterpas  
FI Vatupassi

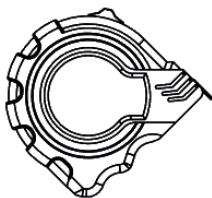

EN Measure tape  
SV Måttband  
NO Måletape  
DK Målebånd  
FI Iskuporakone

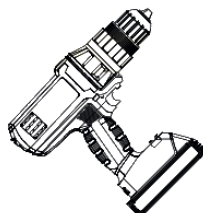

EN Drill  
SV Borr  
NO Bor  
DK Bore  
FI Porakone

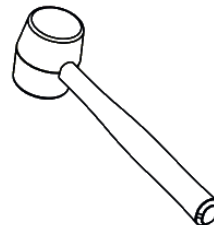

EN Hammer  
SV Hammare  
NO Hammer  
DK Hammer  
FI Mlotek



EN Spanner  
SV Skruvnyckel  
NO Skiftenøkkel  
DK Skruenøgle  
FI Ruuviavain

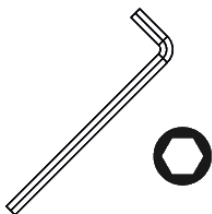

EN Allen key  
SV Insexnyckel  
NO Unbrakonøkkel  
DK Unbrakonøgle  
FI Kuusiokolo



EN Screw Driver  
SV Skruvmejsel  
NO Skrutrekker  
DK Skruetrækker  
FI Ruuvimeisseli

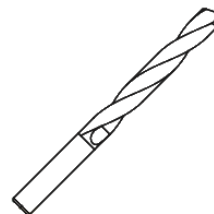

EN Drill Head  
SV Borr  
NO Borr  
DK Bor  
FI Poranterä



Pen/penn/penna/  
kynä

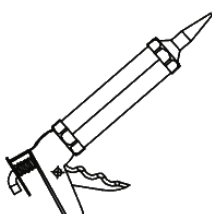

EN Glue gun  
SV Limpistol  
NO Limpistol  
DK Limpistol  
FI Limpistol

## Komponenter

- Lägg ut komponenterna och jämför mot komponentöversikten.
- Kontrollera att alla markerade delar och skruvar finns med.
- Spara komponentnummer från bilden under hela installationen.

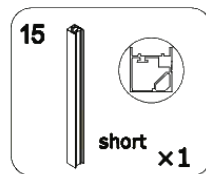
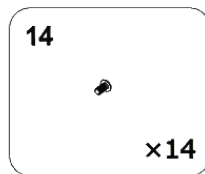
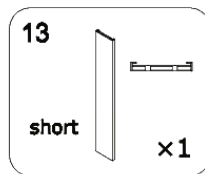
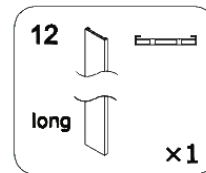
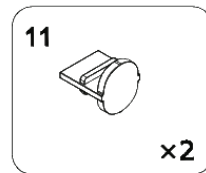
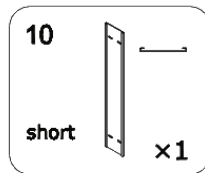
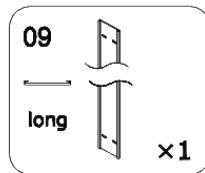
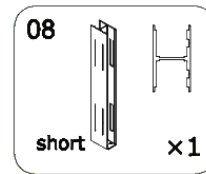
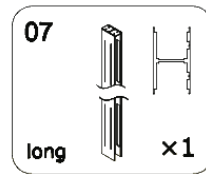
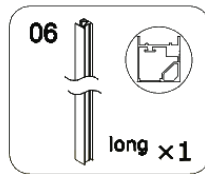
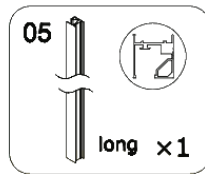
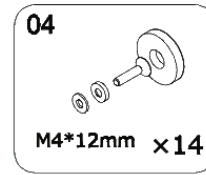
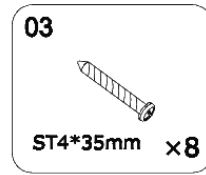
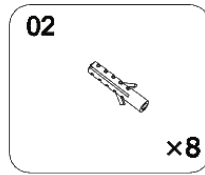
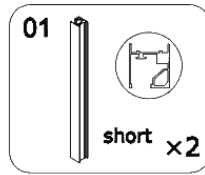

## Komponentöversikt för avslutsprofilen

Använd bilden som referens för delarnas nummer och placering.

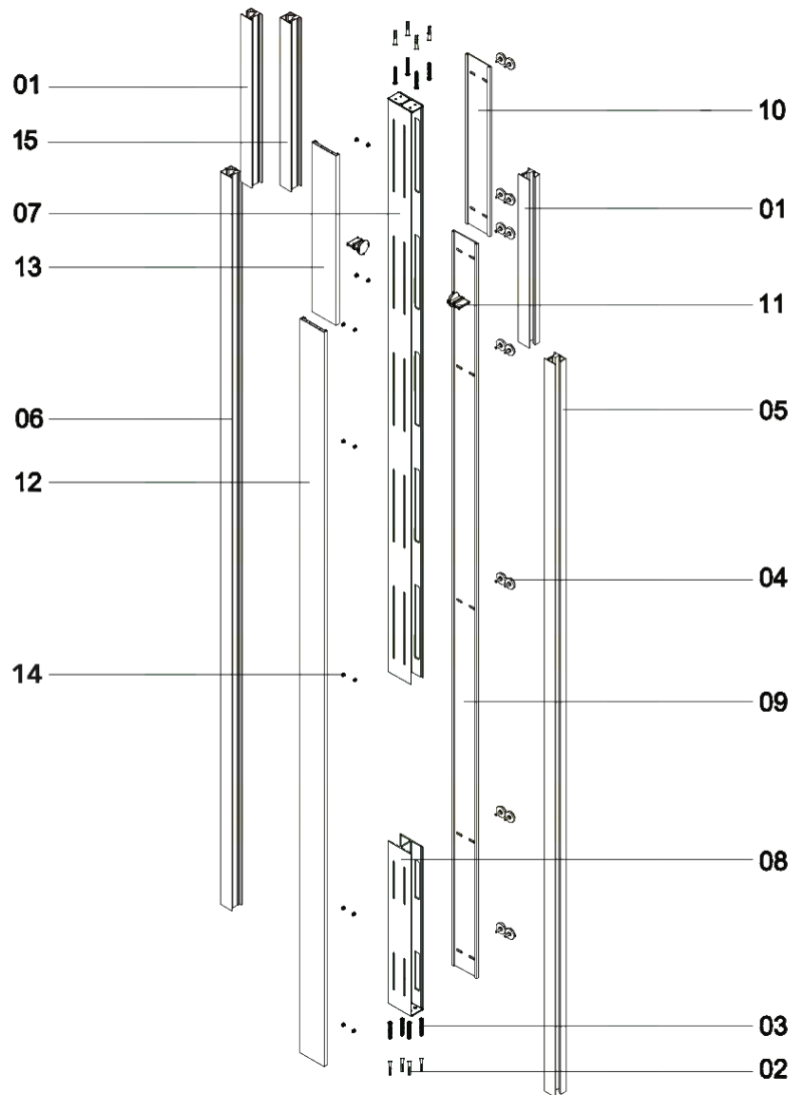

## Översikt före montering

- Kontrollera vägg, tak och golv enligt översiktsskissen.
- Säkerställ att installationsytorna är raka, stabila och förberedda.
- Jämför produktens riktning mot placeringen i rummet innan montering startar.
- Höjden ska vara 205,5cm utan överligger och med överligger 240,5 eller 250,5cm

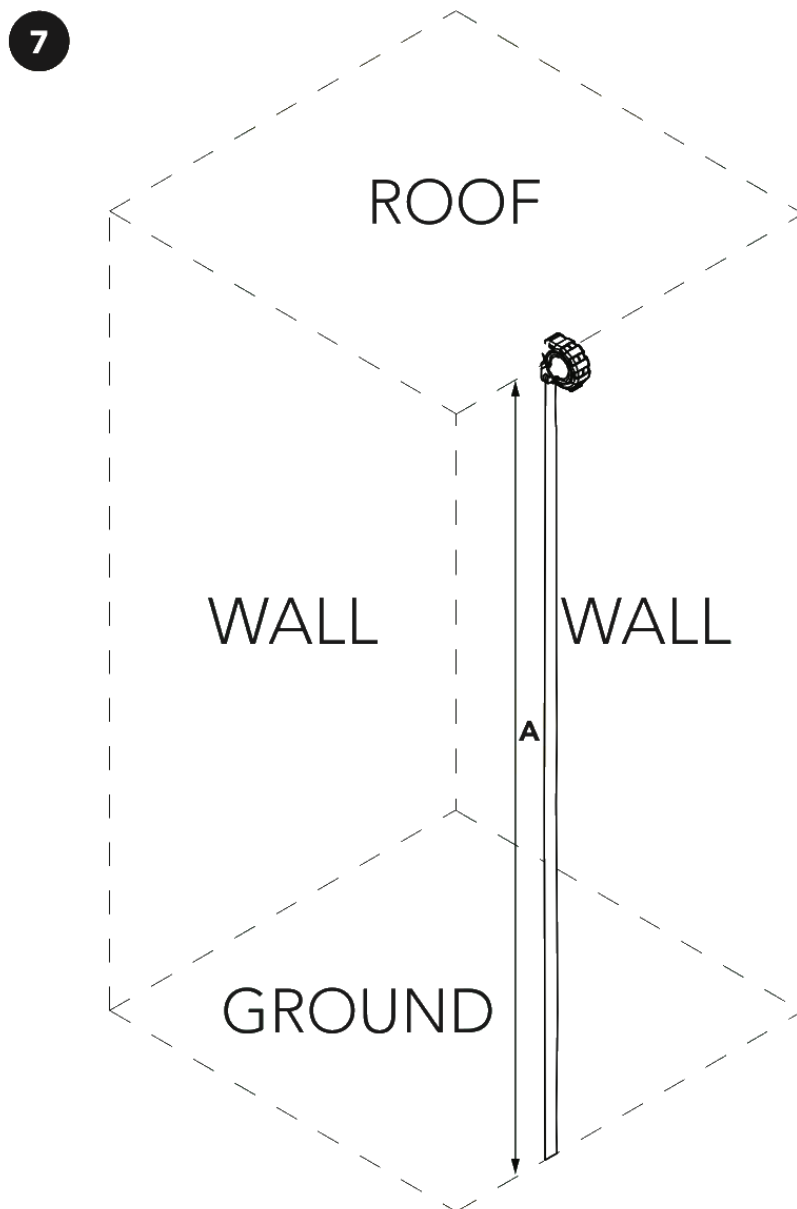

## 1. Förbered profilerna

- Identifiera delarna som visas med komponentnummer i bilden.
- Kontrollera riktning mot markeringarna GROUND och ROOF.
- För ihop delarna enligt pilarna innan nästa steg.
- Lägg de /den plana täcksidan mot golvet.

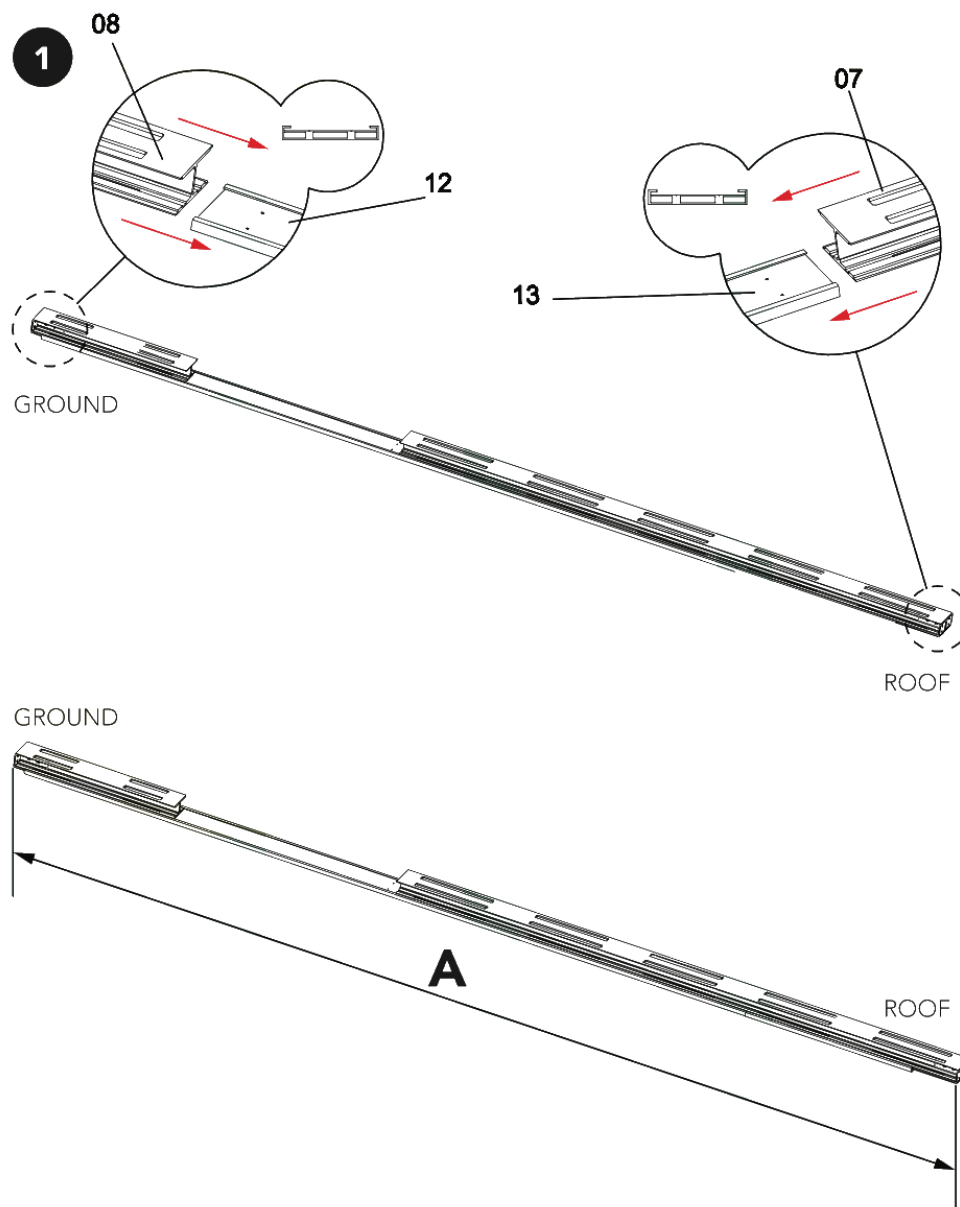

## 2. Montera skruv och infästning i profilen

- Följ hålbilden och placera infästningarna enligt ritningen. Detta steg är så att inte skenorna kan glida när stolpen reses.
- Kontrollera att profilen ligger rätt innan skruvarna dras åt.

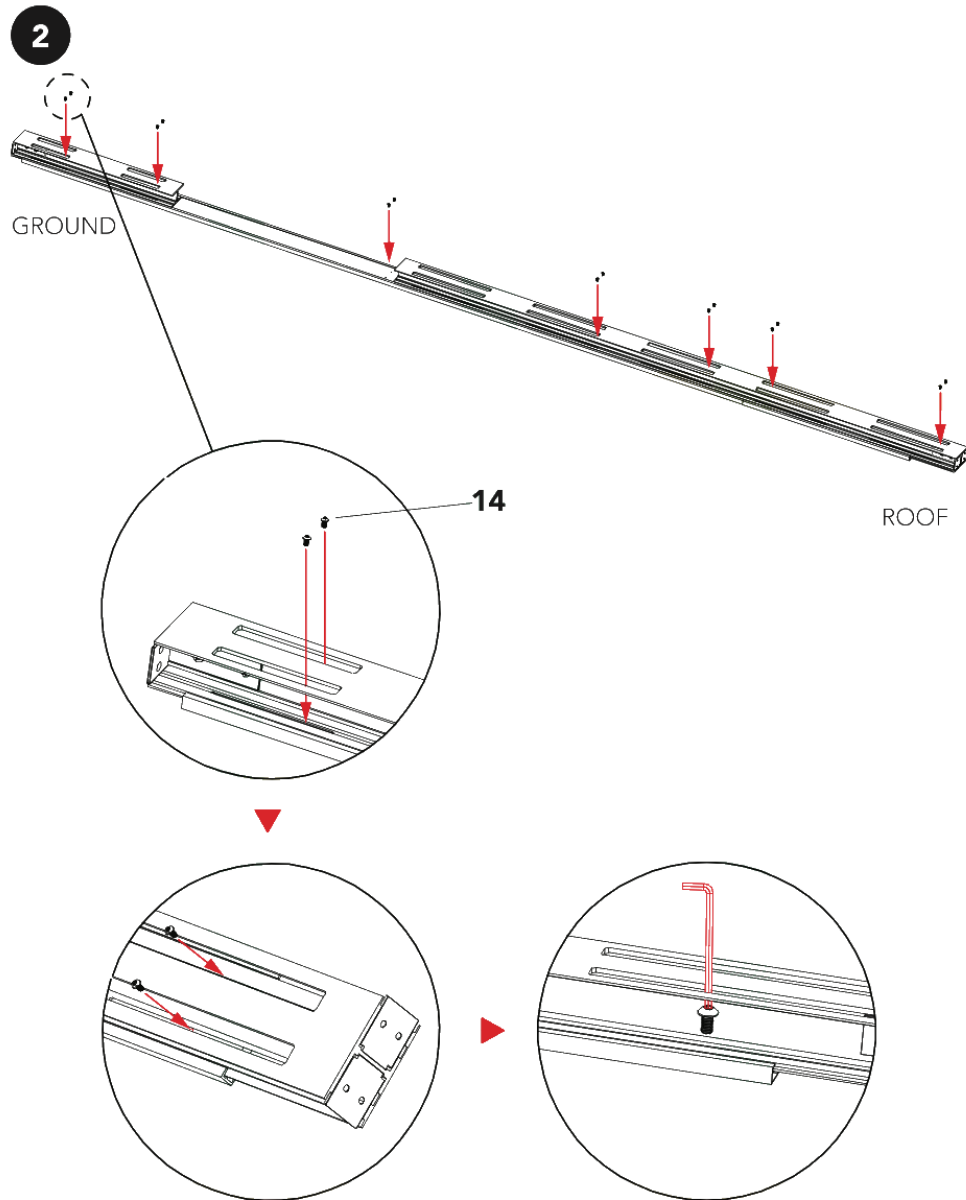

### 3. Installera sista täcksidan

- För in eller placera delarna enligt pilarna.
- Kontrollera att delarna sitter plant och i rätt riktning. Denna monteras inte fast utan den blir fast sen när skruvarna till den fasta väggen monteras dit.

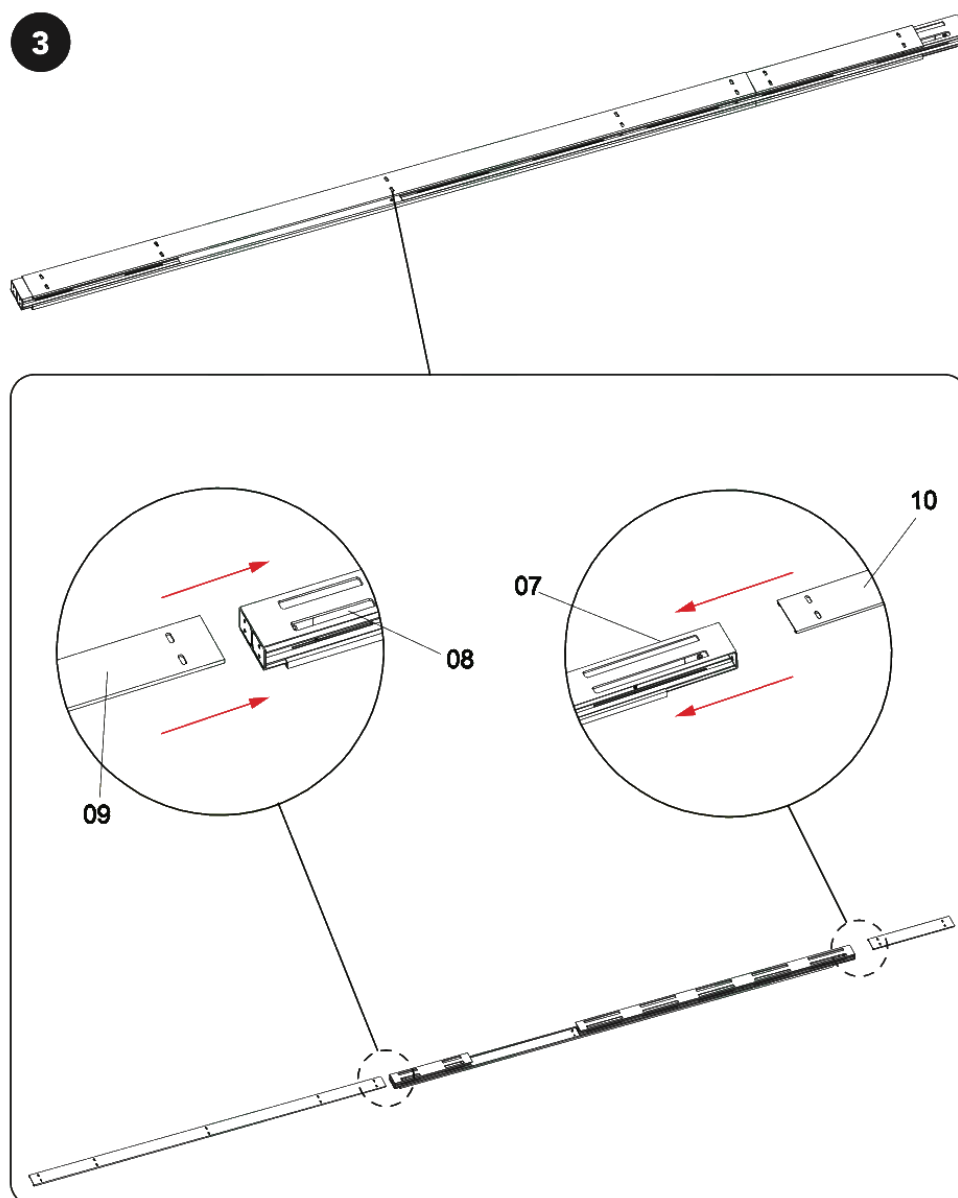

## 4. Placera profilen mot vägg

- Håll profilen mot väggen enligt bilden och installera U profilen i väggen.
- För in industriväggen i Uprofilen.
- Säkerställ att profilen står lodrätt innan hål markeras.

4

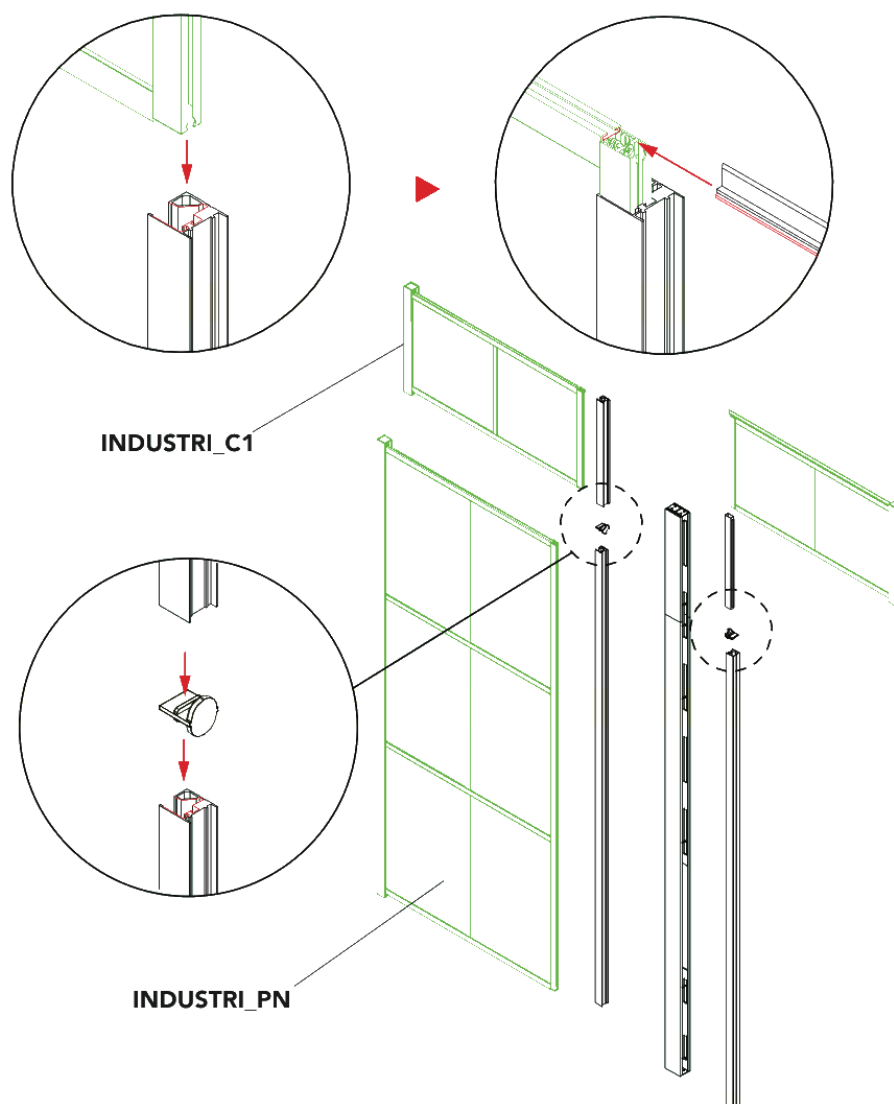

## 5. Kontrollera väggprofilens läge

- Kontrollera profilens position mot vägg och golv.
- Jämför riktning och höjd mot ritningen.
- Markera eller kontrollera infästningslägen innan borrar.

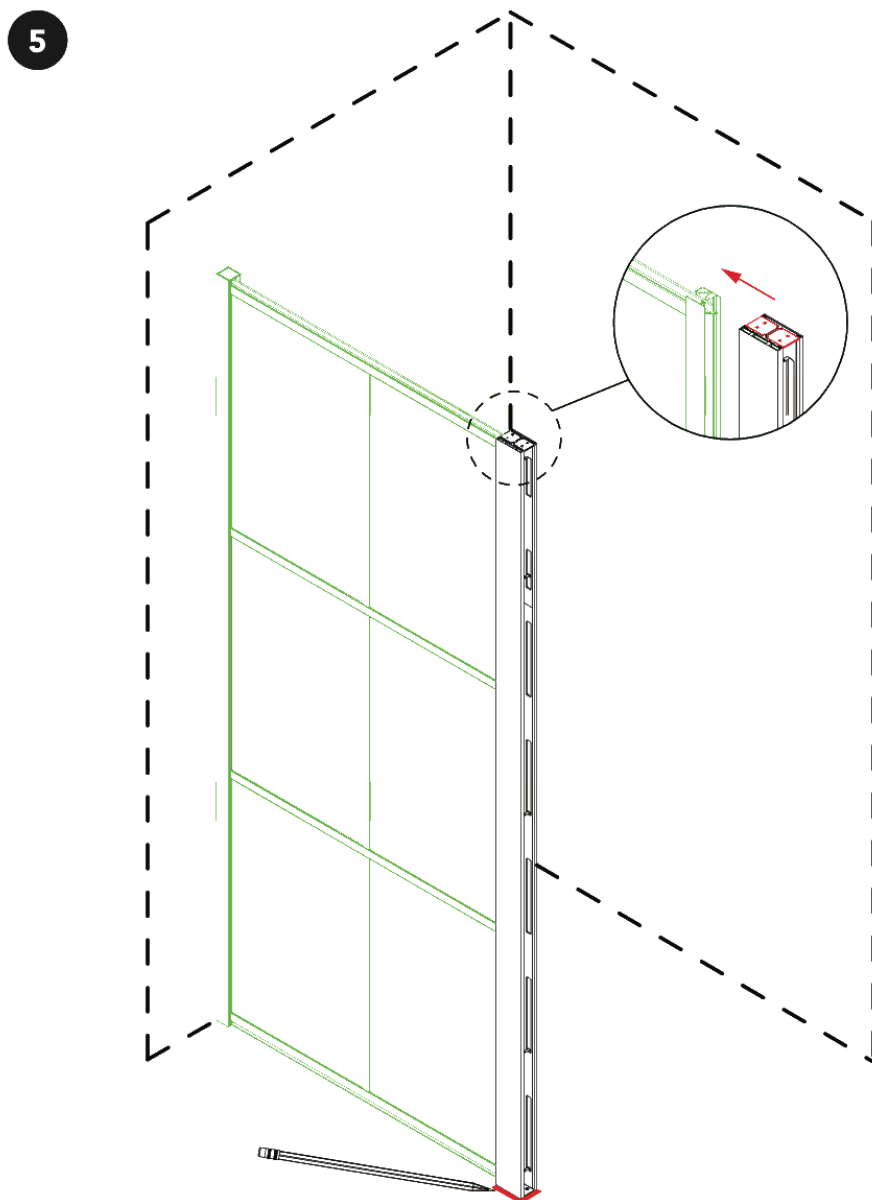

## 6. Borra och fäst avslutsprofil

- Borra enligt de markerade hålen och originalbildens anvisning. OBS 2 hål utvändigt är tillräckligt uppe och nere i stolpen. Bilden nedan visar 4.
- Använd infästning som passar golv/takmaterialet.
- Kontrollera lod innan skruvarna dras slutligt.

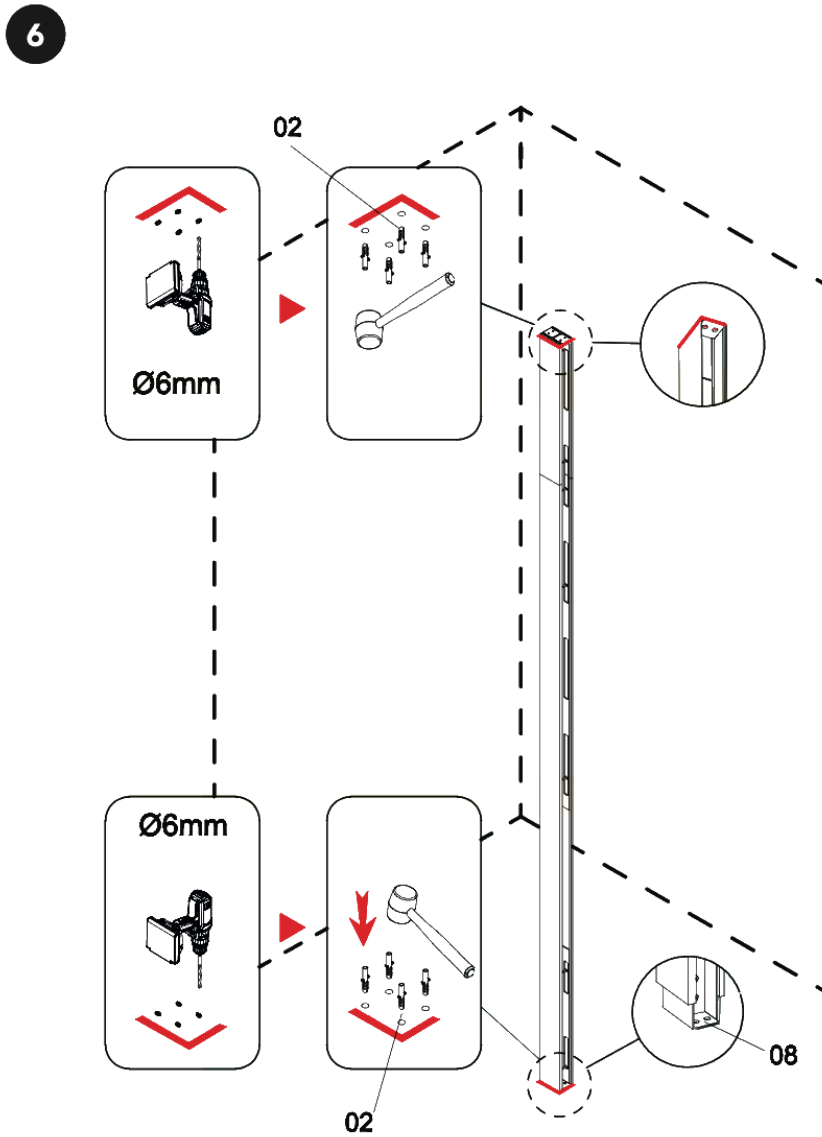

## 7. Montera motstående profil

- Placera profilen enligt översiktsbilden.
- Kontrollera att anslutningen mot vägg och tidigare monterade delar stämmer.
- Fäst enligt bilden utan att ändra komponenternas placering.

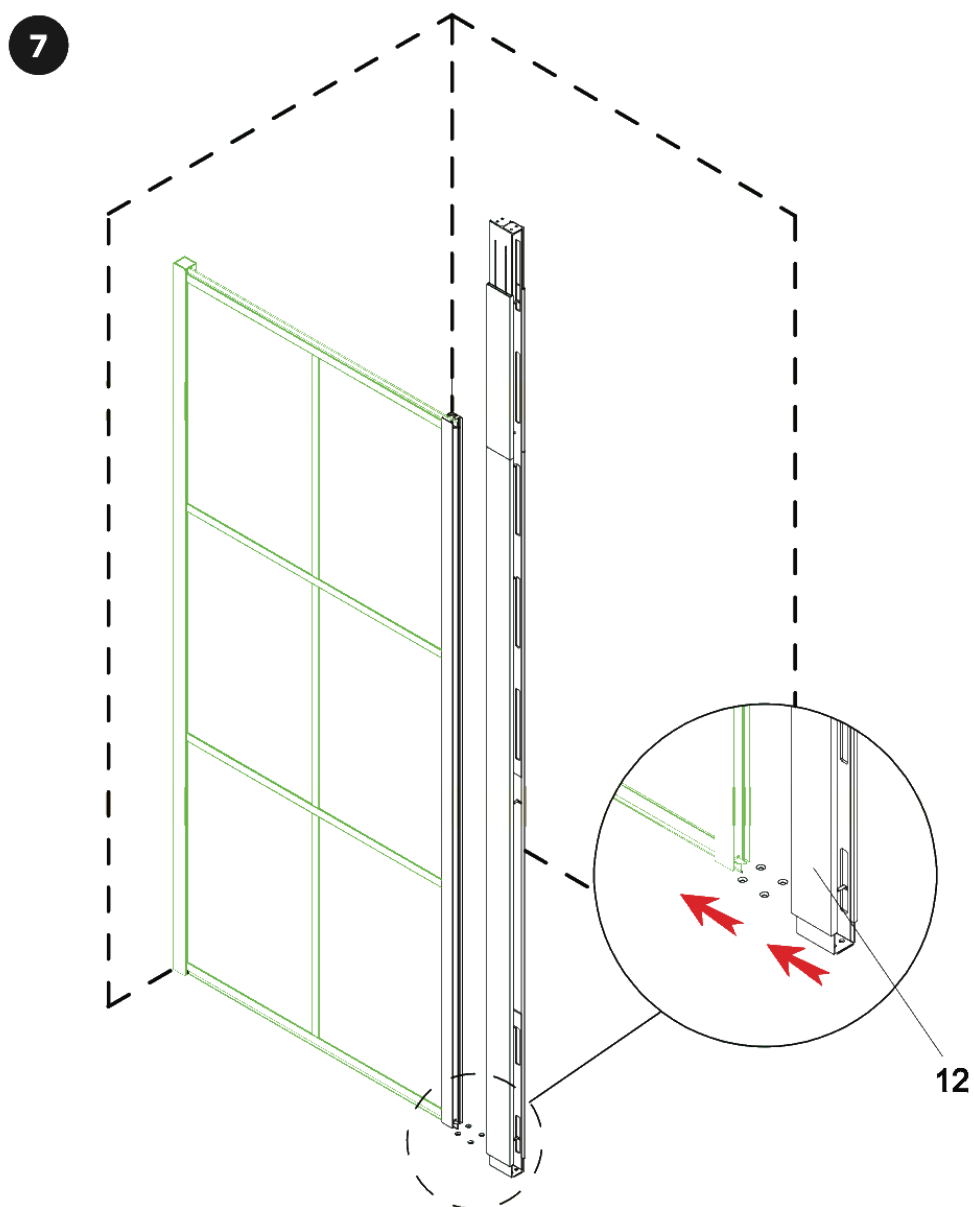

## 8. Lyft och placera glasdelen

- Var minst två personer när glasdelen lyfts på plats.
- För in glasdelen enligt pilarnas riktning.
- Kontrollera att glaset sitter rätt i profilen innan vidare montering.

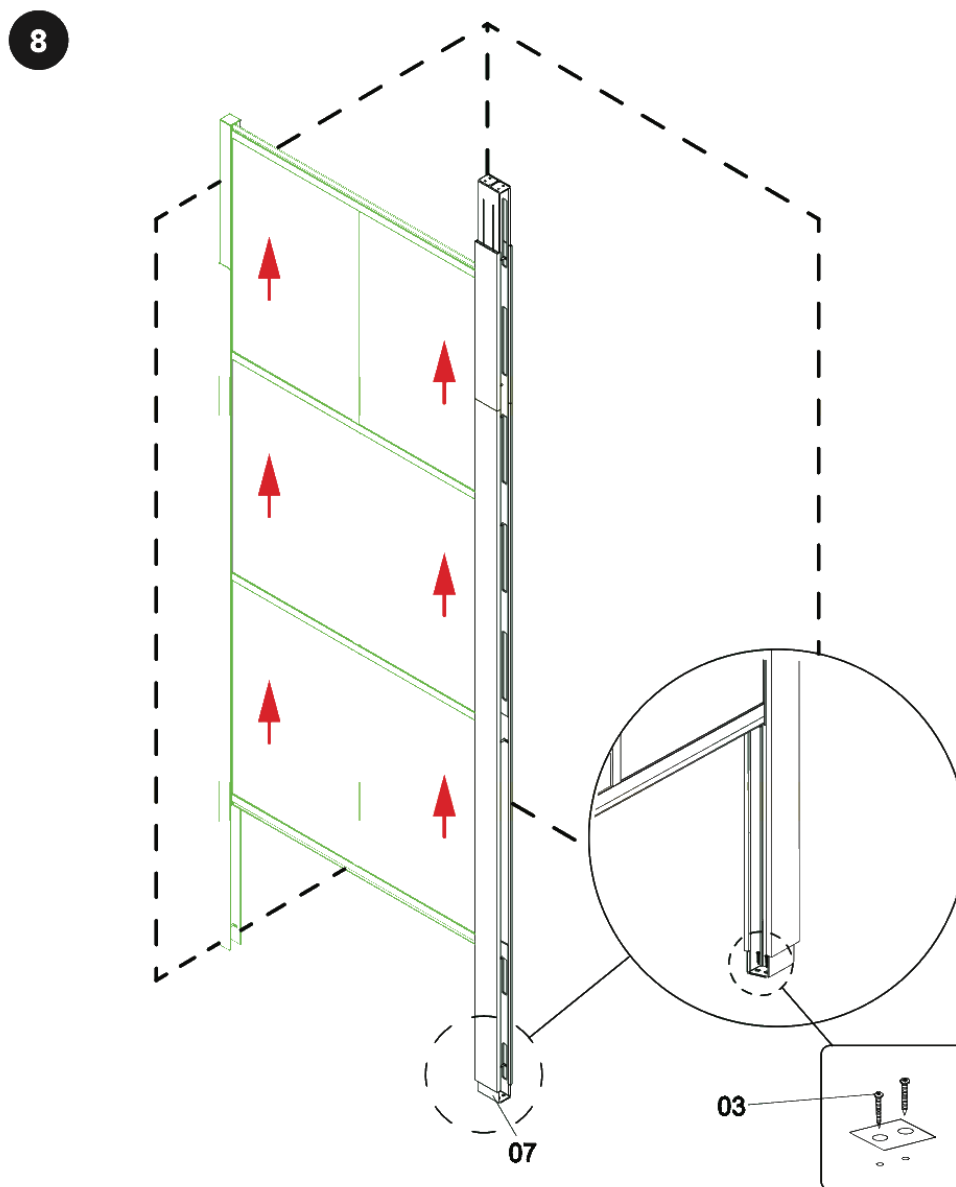

## 9. Justera och säkra glasdelen

- Justera glasdelen enligt ritningen.
- Kontrollera att delarna möter varandra utan spänning.
- Säkra infästningarna enligt markerade positioner i bilden.

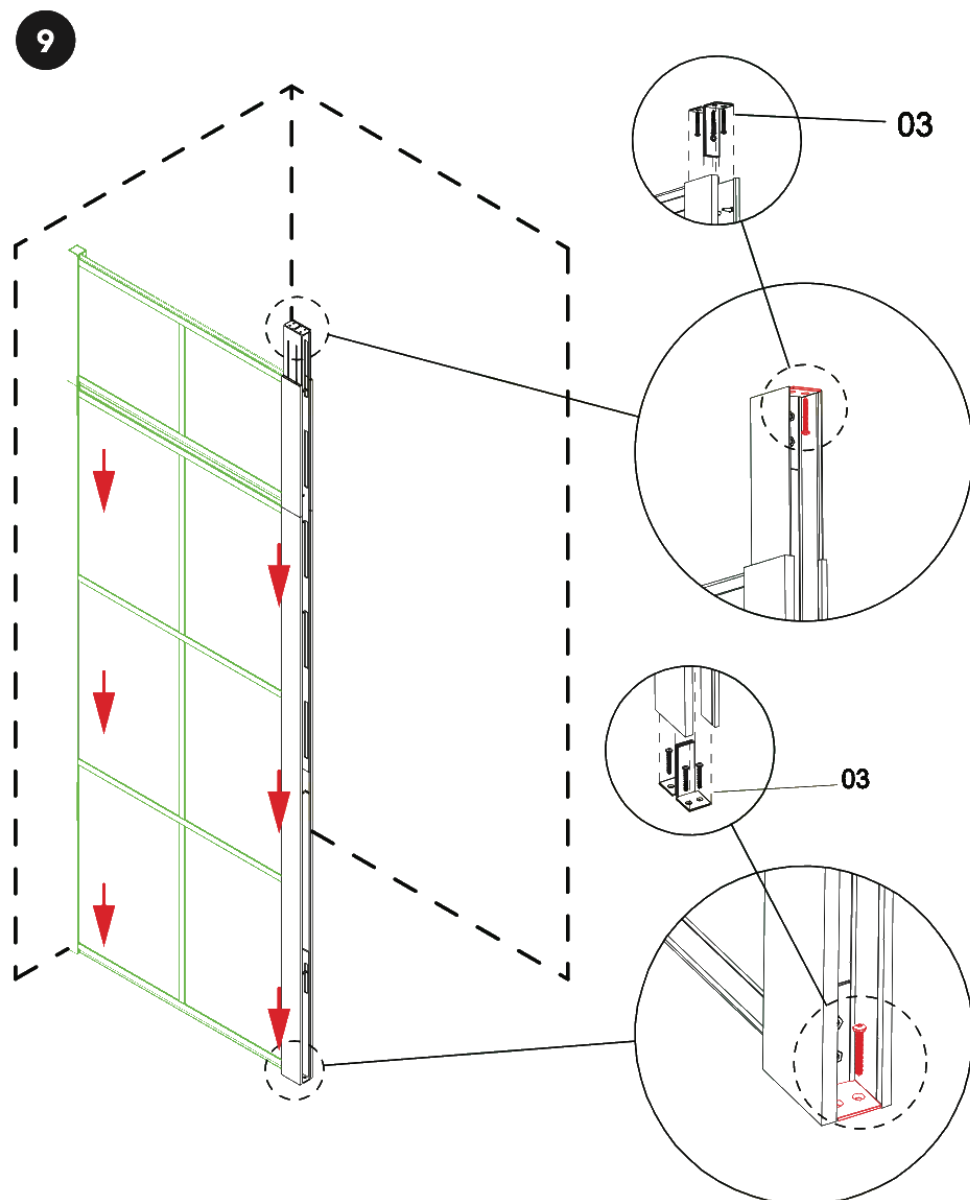

## 10a. Montera avslutande profil

- Placera avslutande profil enligt bilden så det blir ett jämt avslut

## 10b. Slutför infästning och tätning

- Följ detaljbilderna för de sista infästningarna.
- Kontrollera att alla profiler sitter rakt och stabilt.
- Säkerställ att samtliga skruvar och detaljer är monterade innan slutkontroll.

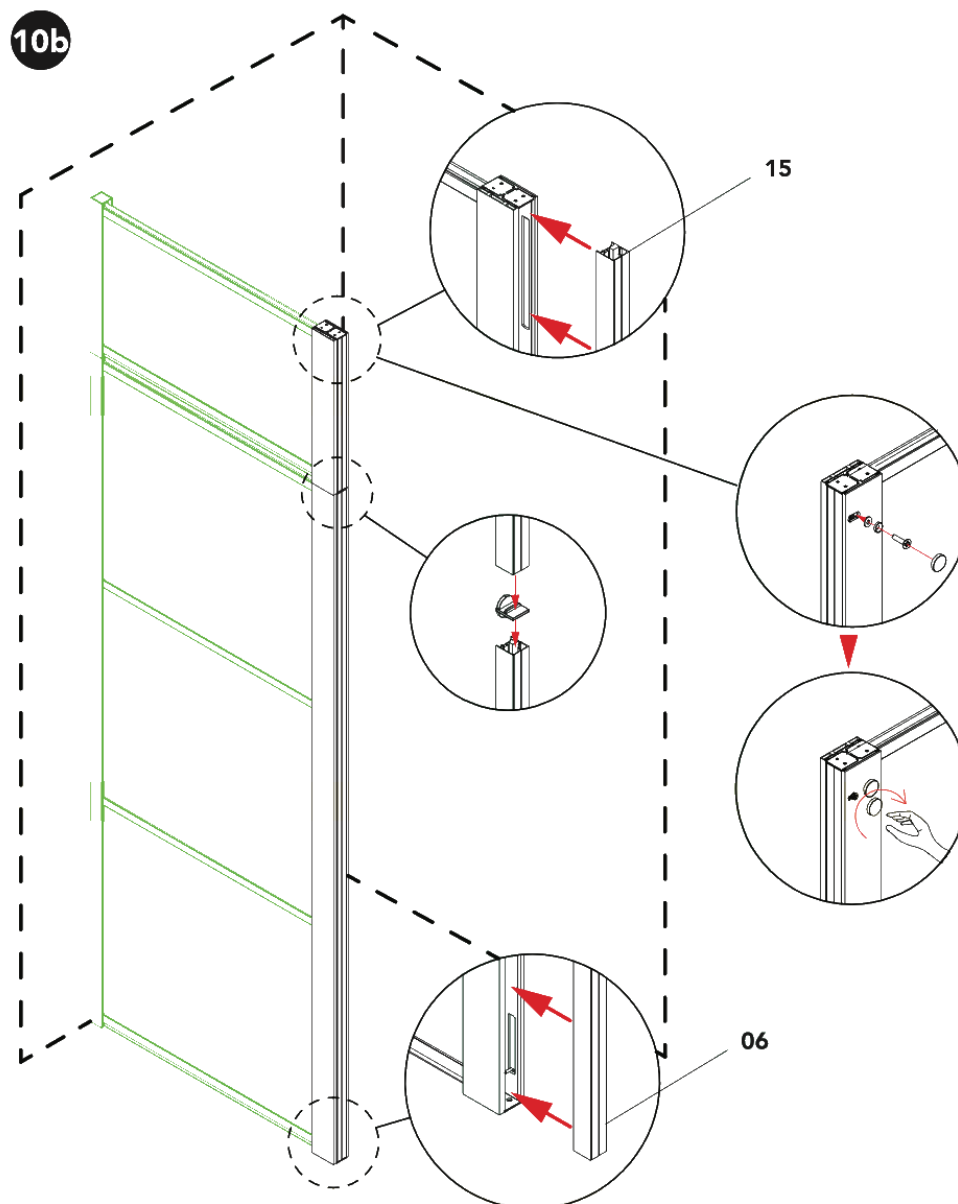

## Slutkontroll

- Alla profiler sitter rakt, stabilt och enligt ritningen.
- Glasdelen är korrekt placerad och sitter säkert i profilerna.
- Alla skruvar och infästningar är efterdragna när läget är kontrollerat.
- Inga delar ligger i spänn eller tar emot vid användning.
- Ytorna är rengjorda från borrdamm, monteringsrester och smutsigt vatten.
- Produkten ska inte användas om någon del är skadad eller saknas.

**Vid frågor om produkt eller installation, kontakta Nooli innan produkten används.**