



Inverter Poolvärmepump



BRUKSANVISNING

INNEHÅLLSFÖRTECKNING

- A. FÖRORD
- B. GARANTI OCH SERVICEAVTAL SAMT VILLKOR.
- C. SÄKERHETSFÖRESKRIFTER
- D. OM DIN GREENMACHINE POOLVÄRMEPUMP
- E. SNABBSPECIFIKATION
- F. ARBETSTEMPERATUROMRÅDE
- G. MÅTTSPECIFIKATION
- H. TEKNISK MODELLSAMMANFATTNING
- I. INSTALLATION
- J. BYPASS INSTÄLLNING
- K. INSTALLATIONS ILLUSTRATIONER
- L. ELINSTALLATION
- M. SÄKRINGAR OCH KABELDIMENSIONER
- N. MANÖVERKNAPPAR & DISPLAY SYMBOLER
- O. DE OLIKA DRIFTSLÄGENA
- P. KOM I GÅNG
- Q. KOPPLA GREENMACHINE TILL DITT 2.4 GHZ WI-FI NÄTVERK
- R. VINTERNEDSTÄNGNING - VIKTIGT
- S. SERVICE
- T. FELSÖKNING - CHECKLISTA
- U. SKYDDSKODER OCH FELKODER
- V. INSTRUKTION INVERGO APPEN

A. FÖRORD

Hej!

Tack för att du valde Poolklubbens GreenMachine Poolvärmepump! Den är designad för att passa vårt nordiska klimat och samtidigt passa det Skandinaviska formspråket!

Tekniken är den allra senaste och dess ingående komponenter är av absolut högsta kvalité! Tack vare sin innovativa design så är den dessutom marknadens absolut tystaste poolvärmepump!

Vi hoppas att ni ska njuta av er varma pool i många bekymmersfria år!

Tack för visat förtroende!

Med Vänliga Hälsningar



Christer Håård
VD
Poolklubben AB

B. GARANTI OCH SERVICEAVTAL SAMT VILLKOR.

Garantitid

2 års generell garanti - 5 års kompressor och värmepumpgaranti.

Serviceavtal

"På platsen service" ingår i köpet de två första åren. Det innebär att vi skickar en tekniker till er om er GreenMachine skulle gå sönder. Detta sker så fort en tekniker blir ledig. Om kraven för service och montering som finns specificerade i denna manual, inte är uppfyllda när teknikern kommer till er, kommer du som kund att debiteras för eventuella tidstillägg och extra kostnader. Läs därför manualen samt följ checklisten för felsökning noga innan du felanmäler din poolvärmepump.

Felanmälan

Alla felanmälningar inom och utom garantitiden måste göras på poolklubben.se med följande formulär: www.poolklubben.se/page/support-greenmachine - Du hittar också länken under rubriken "HJÄLPDOKUMENT & GUIDER" på vår hemsida.

Garantivillkor

Alla krav i denna manual måste vara uppfyllda annars gäller inte garantin. Service och reparationer ska ske av kvalificerad installatör eller på auktoriserad verkstad. Originaldelar måste användas vid reparation.

Frysskador

Beror på felaktig hantering och täcks inte av garantin.

Allmänna villkor

Om inte ovanstående villkor följs så ogiltigförklaras garantin. För mer utförliga villkor se: Poolklubben.se/page/kopvillkor

Returrätt

Vi tar inte tillbaka GreenMachine poolvärmepumpar efter köp. Felaktiga eller söndriga enheter servas på plats hos dig som kund. Om du har missbedömt din pools kapacitetsbehov för uppvärmning gäller inte heller någon returrätt. En pools uppvärmningsbehov har att göra med parametrar som isolering av både pool och rördragning samt nattisolering, lufttemperatur och omgivande marktemperatur. GreenMachines kapacitets angivelser är testade i labb.

C. SÄKERHETSFÖRESKRIFTER



Läs säkerhetsföreskrifterna i denna manual noggrant innan du använder enheten.



Denna apparat innehåller R32 brandfarlig gas.

- Förvara denna manual där användaren lätt kan hitta den.
- Läs säkerhetsföreskrifterna i denna manual noggrant innan du använder enheten.
- Denna apparat är ämnad för att värma pooler med klor desinfektion och eller saltklorinator.
- Föreskrifterna som finns här är klassade som FARA, VARNING och FÖRSIKTIGHET. De innehåller viktig information angående säkerhet. Se till att iakttä alla föreskrifter utan att missa någon del.

FARA

- Kåpan får inte monteras, repareras, öppnas eller tas bort. Detta medför fara för högspänning. Vänd dig till återförsäljaren eller en specialist för att utföra något av detta.
- Risken för elektriska stötar kvarstår även efter att strömförsörjningen kopplats ur.
- Apparaten ska installeras enligt nationella föreskrifter om elinstallationer.
- Anslutning till nätspänning ska ske i form av fast installation via en huvudbrytare med ett kontaktavstånd på minst 3 mm för alla poler.
- Apparaten måste förvaras i ett rum utan kontinuerligt drivna antändningskällor (till exempel öppna flammor, en gasapparat i drift eller en elvärmare i drift).
- För att undvika eld, explosion eller personskada, använd inte enheten när skadliga gaser (t.ex. antändbara eller frätande) kan finnas nära enheten.

VARNING

- Utsätt inte din kropp direkt för den kalla eller varma luftströmmen under längre tid.
- Stick inte in fingrarna eller något annat i in-/utblåset.
- Stäng genast av GreenMachine och bryt strömmen om något onormalt inträffar (att det luktar bränt e.dyl.).
- Den här apparaten kan användas av barn från 8 år och uppåt och personer med fysiska, sensoriska eller mentala hinder eller med brist på erfarenhet och kunskap, förutsatt att de har fått övervakning eller instruktioner angående användning av apparaten på ett säkert sätt och förstår riskerna som medföljer. Barn får inte leka med apparaten. Rengöring och användarunderhåll får inte utföras av barn utan övervakning.
- Denna apparat är inte ämnad att användas av personer (inklusive barn) med fysiska, sensoriska eller mentala förhinder, eller med otillräcklig erfarenhet eller kunskap, om de inte är försedda med övervakning eller instruktioner angående användandet av apparaten av en person som är ansvarig för deras säkerhet.
- Denna poolvärmepump får endast installeras, underhållas, repareras och avlägsnas av kvalificerade installatörer och kvalificerad servicepersonal. Om något sådant arbete behöver utföras så be en kvalificerad installatör eller kvalificerad servicepersonal att utföra det åt dig.
- Barn skall övervakas så att de inte leker med apparaten eller i närheten av den.

C. SÄKERHETSFÖRESKRIFTER FORTS. . .

- Använd inget annat köldmedium än det som angetts för att lägga till eller utbyte. Annars kan ett onormalt högt tryck genereras i värmecykeln, vilket kan resultera i fel eller explosion hos produkten eller en skada på din kropp.
- Använd inte några sätt att accelerera avfrostningsprocessen eller för att rengöra utöver de som rekommenderas av tillverkaren.
- Apparaten skall förvaras på en plats utan kontinuerligt drivna antändningskällor (till exempel: öppna flammor, en gasapparat i drift eller en elvärmare i drift). Var medveten om att köldmedier kan vara luktlösa.
- Stick inte hål på eller bränn apparaten eftersom den är trycksatt. Utsätt inte apparaten för värme, flammor, gnistor, eller andra antändningskällor. Den kan i så fall explodera och orsaka personskada eller dödsfall.



FÖRSIKTIGHET

- Rengör inte enheten med vatten. Medför risk för elektriska stötar.
- Använd inte poolvärmepumpen för specialsyften, t.ex. livsmedelskonservering, djurhållning o.d.
- Kliv inte på poolvärmepumpen, och ställ inget ovanpå den. Det kan orsaka personskada eller skada på enheten.
- Aluminiumfläns får ej vidröras eftersom detta kan orsaka personskada.
- Stäng av huvudströmbrytaren eller strömbrytaren före rengöring av enheten.
- Stäng av huvudströmbrytaren eller strömbrytaren när enheten inte ska användas på länge.
- Det är rekommenderat att underhållet sköts av en specialist då enheten använts under en längre tid.
- Tillverkaren tar inte på sig något ansvar för skador som orsakats av att inte följa beskrivningen i denna handbok.
- För att öka effektiviteten hos din poolvärmepump så rekommenderar vi att man isolerar vattenledningarna till och från poolen
- Stäng av GreenMachine under åskoväder för att förhindra skada



Håll GreenMachine borta från eld.



GreenMachine måste placeras i på en väl ventilerad plats. Den får inte placeras inomhus eller byggas in. Det kan påverka funktionen och förverkar garantin.



Installation, reparation och service måste utföras av ackrediterad och certifierad tekniker / personal.

D. OM DIN GREENMACHINE POOLVÄRMEPUMP

Transporteras alltid stående.

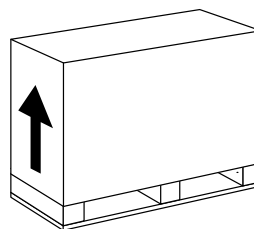

Lyft aldrig i vattenanslutningarna.

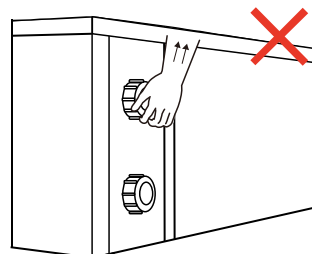

Tillbehör

Unionskopplingar



Kondesvattenslang

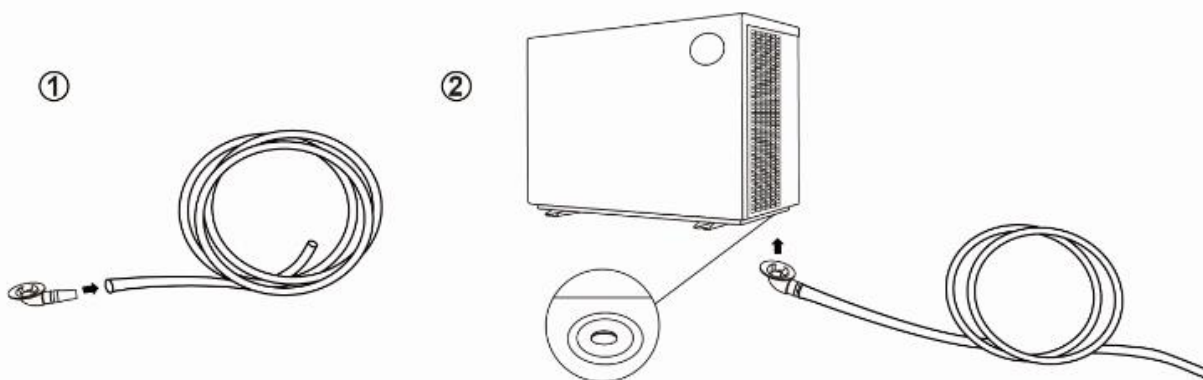
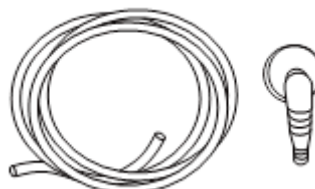

E. SNABBSPECIFIKATION

| | |
|------------------------|---|
| Kompressortyp | Steglös Inverterkompressor - Mitsubishi DC |
| Fläktmotor | Steglös dubbelkullagrad borstlös DC motor |
| Expansionsventil | EEV (Elektronisk ventil) |
| Avfrostnings teknologi | Fyrvägsventil för snabb och effektiv avfrostning |
| Värmeväxlartyp | Tvinnad titanvärmeväxlare |
| Termostatkontroll | Precisionsgivare med mikroprocessorstyrning och display |
| Maskinsäkerhet | Hög och lågtrycks säkerhet |
| Elsäkerhet | Motorskydd, kompressorskydd och fullsäkrat |

F. ARBETSTEMPERATUROMRÅDE

Här ska man tänka på både miljö och komfort. Sätt temperaturen i poolen så ekonomiskt som möjligt för båda. GreenMachine är konstruerad för att användas under badsäsongen maj till september. Använder man den när den omgivande temperaturen är utanför den optimala kan garantin komma att förverkas.

| | |
|--------------------------|------------------------|
| Optimal arbetstemperatur | +15° till +25° Celsius |
| Möjlig arbetstemperatur | -10° till +43° Celsius |

G. MÅTTSPECIFIKATION

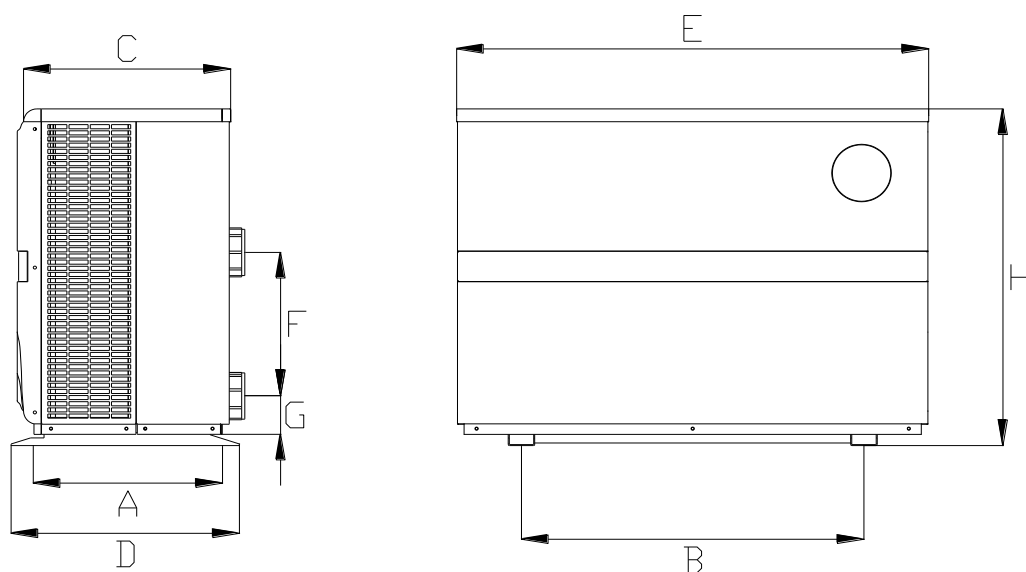

| Ritningssiffra | A | B | C | D | E | F | G | H |
|----------------|-----|-----|-----|-----|------|-----|----|-----|
| Modellnamn | | | | | | | | |
| GM-S | 410 | 645 | 390 | 430 | 890 | 250 | 75 | 658 |
| GM-M | 410 | 645 | 390 | 430 | 890 | 290 | 75 | 658 |
| GM-L | 410 | 645 | 390 | 430 | 890 | 280 | 75 | 658 |
| GM-XL | 410 | 710 | 390 | 430 | 1060 | 320 | 75 | 658 |
| GM-XXL | 410 | 710 | 390 | 430 | 1060 | 390 | 75 | 758 |

Ovanstående mått kan ändras utan förvarning.

OBS: Bilden ovan är specifikationsritningen för poolvärmepumpen GreenMachine och endast avsedd för tekniker i installationssyfte och layoutreferens. Produkten kan justeras för förbättring utan varsel.

H. TEKNISK MODELLSAMMANFATTNING

| SPECIFIKATION | ENHET | MODELLER | | | | |
|---|--|--|--------------------|--------------------|---------------------|---------------------|
| | | GM-S | GM-M | GM-L | GM-XL | GM-XXL |
| Värmekapacitet (Enligt NF 414) ¹ | kW | 6.5 | 8.3 | 11.1 | 12.8 | 14.3 |
| Lämplig poolstorlek ² | m ³ | 15 - 30 | 20 - 40 | 30 - 50 | 40 - 60 | 50 - 80 |
| Ljudnivå vid 1m ³ | dB(A) | 36.8 ~ 46.2 | 36.6 ~ 47.9 | 40.1 ~ 48.7 | 41.1 ~ 51.8 | 38.9 ~ 52.2 |
| Ljudnivå vid 1m och 50% effekt | dB(A) | 39.4 | 41.3 | 43.7 | 44.5 | 44.4 |
| Ljudnivå vid 10m | dB(A) | 16.8 - 26.1 | 16.6 - 27.9 | 20.1 - 28.7 | 21.1 - 31.8 | 18.9 - 32.2 |
| Inneffekt ⁴ | kW | 0.19 - 1.38 | 0.22 - 1.63 | 0.26 - 1.80 | 0.32 - 2.51 | 0.38 - 2.92 |
| Driftspänning ⁵ | V~50hz | 230 | | | | 400V 3-fas |
| Driftström | A | 0.83 - 5.98 | 0.96 - 7.09 | 1.13 - 7.83 | 1.39 - 10.9 | 0.55 - 4.23 |
| Säkringsstorlek - C klass | A | 10 | 10 | 12 | 16 | 3 x 16 |
| COP (värde vid 50% hastighet) | | 6.4 | 6.5 | 6.3 | 6.5 | 6.5 |
| COP område | | 7.3 - 4.7 | 7.3 - 4.6 | 7.5 - 4.9 | 7.7 - 4.9 | 6.9 - 4.9 |
| WiFi med appstyrning | JA (integrerad) | | | | | |
| Kompressor typ / märke | Steglös Inverterkompressor - Twin-rotary - Mitsubishi DC | | | | | |
| Värmeväxlartyp | Tvinnad titanvärmeväxlare | | | | | |
| Fläktmotor konstruktion | Steglös dubbelkullagrad borstlös DC motor | | | | | |
| Expansionsventil | EEV (Elektronisk ventil) | | | | | |
| Chassi / Kabinett | Antracit svart aluminium med ABS detaljer | | | | | |
| Vattenanslutning | mm | Ø50 (o-rings tätade lim unioner ingår) | | | | |
| Arbetstemperaturområde | -10° till +43° | | | | | |
| Optimalt arbetstemperaturområde | +15° till +25° | | | | | |
| Avfrostnings teknologi | Fyrvägsventil för snabb och effektiv avfrostning! | | | | | |
| Optimalt vattenflöde | m ³ /tim | 2 - 4 | 3 - 5 | 4 - 6 | 6 - 8 | 8 - 10 |
| Längd / Djup / Bredd | mm | 890 x 440 X 658 | 890 x 440 X 658 | 890 x 440 X 658 | 1060 x 440 x 658 | 1060 x 440 x 758 |
| Vikt | kg | 55 | 57 | 59 | 68 | 84 |



¹ NF 414 är en Fransk standard som sätter verkningsgraden för en poolvärmepump med värde som passar den Skandinaviska marknaden väl. Nämligen med följande värde vid mätningen: **Dygnsmedeltemperatur på 15°, vattentemperatur på 26° och den relativa luftfuktigheten på 70%**. Många tillverkare redovisar sin produkts optimala värmeeffekt vilket ger mycket högre värmekapacitets siffror.

² Uppvärmningskapaciteten hänger på en mängd variabler i och runt din pool. Så de ovanstående ska ses som riktvärden för en välisolerad pool med isolerad övertäckning på natten. GreenMachine värmepumpar är främst avsedda att användas under poolsäsongen under maj till september. Vill du "snabbt" ha t.ex. 28 grader i poolen så ska din pool ligga i mitten på kubikmeter värdena ovan.

³ GreenMachine poolvärmepumpars ljudvolym är genomsnittligen endast lite högre än en frys på 1 meters avstånd nämligen 43 dB(A)!

⁴ Driftströmmen redovisas enligt NF 414 standarden ovan. Driftströmmen kan variera beroende på den omgivande temperaturen och luftfuktigheten.

I. INSTALLATION

| | | |
|---|---------------------|---|
|  | ATT TÄNKA PÅ | Endast ackrediterad eller certifierad personal får installera poolvärmepumpen. Köparen eller användarna är inte behöriga att installera själva. Annars kan värmepumpen skadas och riskera användarens säkerhet och garantin för värmepumpen kan förverkas. |
|  | PLACERING | GreenMachine poolvärmepumpen ska ha minst 500 mm fritt utrymme på alla håll för att kunna fungera optimalt. |

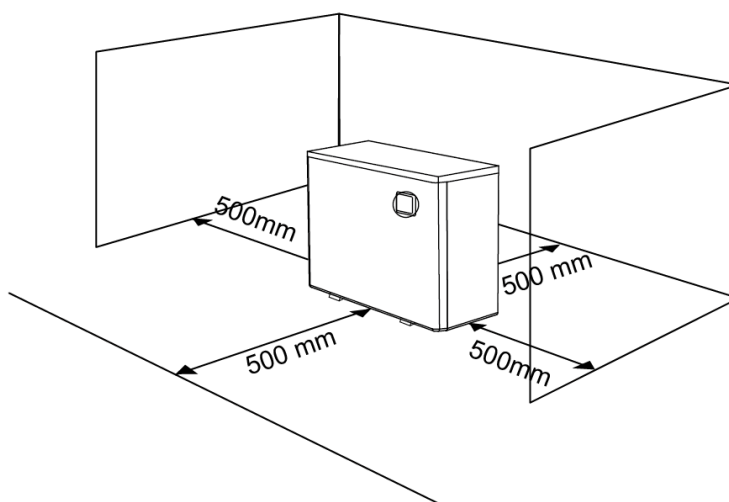



RÖRDRAGNING OCH PLACERING

1. Bästa placeringen för din poolvärmepump är i närheten av din filteranläggning för att slippa för lång rördragnig med riskat flöde som följd.
2. GreenMachine ska fixeras med bultar (M10) på olika sorters betongfundament och / eller på Poolklubbens rostfria benstativ. Används annat benstativ ska det helst vara tillverkat av ett icke korroderande material.
3. Se till att GreenMachine står på ett stabilt och plant underlag. Den ska vara monterad ca 30 - 50 cm över marknivå. Du kan använda vårt markstativ, vanliga trädgårdsplattor eller ännu bättre gjuta ett riktigt betongfundament.
4. Ställ inte saker som kan blockera luftflödet nära inlopps- eller utloppsområdet. Se även till att det inte finns något 50 cm bakom GreenMachine, annars kommer poolvärmepumpens verkningsgrad och effekt att reduceras.
5. Tillse att bakomvarande vägg eller konstruktion är av en konstruktion som inte är temperatur (låg),luft eller vindkänsligt. Luften som kommer ut från GreenMachine är avfuktad.
6. GreenMachine behöver en poolvattenpump för att fungera. Det rekommenderade pumpspecifikationsflödet finns i de tekniska parametrar ovan. Se var i ditt poolreninssystem som GreenMachine ska placeras i förhållande till andra komponenter enligt FIG 2. nedan.
7. Tänk på att GreenMachine avger kondensvatten som måste ha någostans att ta vägen. Vid avfrostning och drift kan 5 till 10 liter vatten bildas beroende på den omgivande luftens fuktighet.
8. Använd med fördel GreenMachines (tillval) kondensvattenslang för att leda bort kondensvattnet och se till så att kondensvattnet inte samlas i eller runt runt GreenMachine.

9. Använd alltid fasta / fästa rör när du kopplar in GreenMachine och använd inte slangar. Detta är för att slangarnas vikt, vibrationer och svängningar kan skada GreenMachines värmeväxlarenhet. FIG 1.
10. Poolvärmepumpen ska anslutas till poolens reningsystem (cirkulation) med hjälp de medföljande unionskopplingarna. Använd inte verktyg när du drar åt dem utan gör det med handkraft.
11. Bypass! Behöver man det? Ja vi rekommenderar att man har en bypass koppling enligt FIG. 2 nedan så att pumpen kan operera med maximal verkningsgrad.

J. BYPASS INSTÄLLNING

Man kan justera sin bypass på flera olika sätt men här redogör vi för hur man gör det på enklaste möjliga sätt med din GreenMachine.

1. Låt alla ventiler på din bypass och i ditt cirkulationssystem vara helt öppna.
2. Starta din poolpump, backspola och töm bräddavloppet (skimmern) på skräp och tillse att vattenflödet är normalt MAO ska cirkulationen vara som vanligt och ditt manometer tryck på sandfiltret normalt för din poolinstallation.
3. Kontrollera in och utloppstemperaturerna med knapparna   på displayen.
4. Justera därefter bypassventilen (svart pil nedan) så du får en skillnad mellan det inkommande vattnets temperatur och det utgående vattnets temperatur på 1 - 2 grader.
5. Om din display skulle visa felmeddelandet E6 så betyder det att flödet är för högt genom din GreenMachine. Om displayen skulle visa felmeddelande E3 så är flödet för lågt. I båda fallen får du justera bypass ventilen (svart pil nedan)

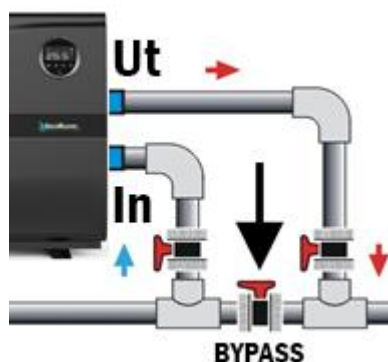

Ställer du din bypass efter instruktionerna ovan så får du ut maximal effekt och prestanda ur din GreenMachine.

K. INSTALLATIONS ILLUSTRATIONER

FIG 1.

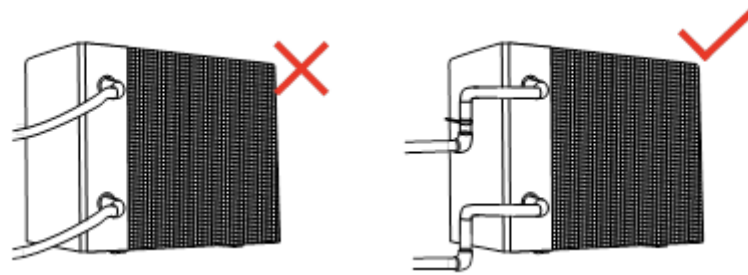
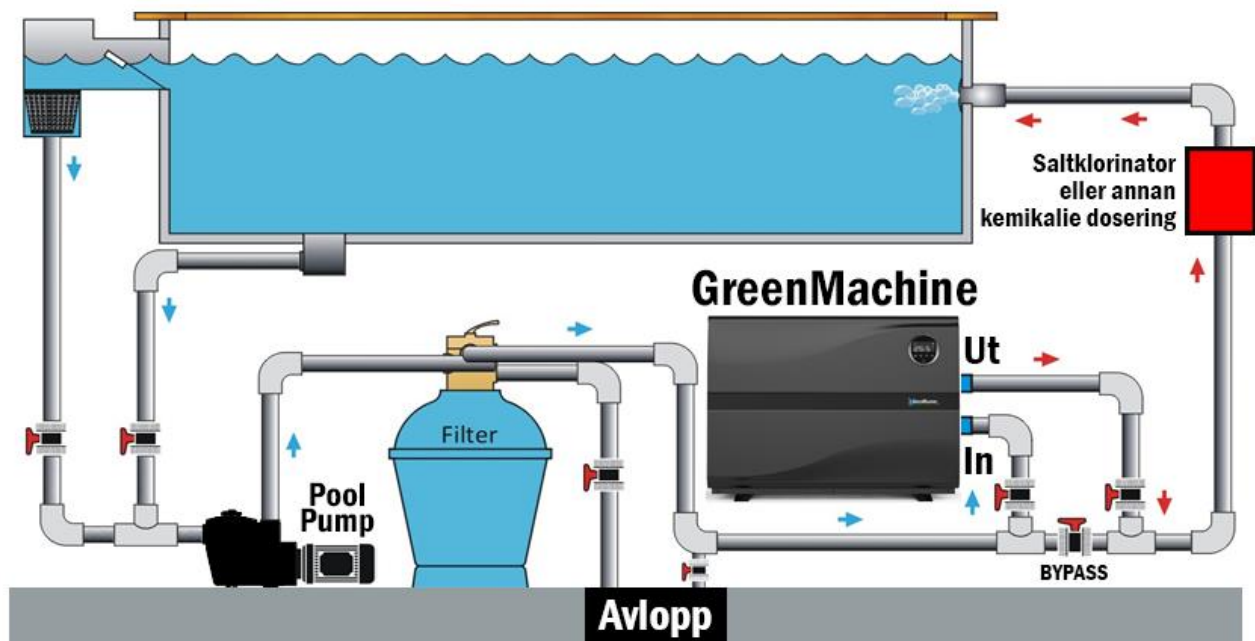

FIG 2,



L. ELINSTALLATION



OBS: Elinstallation får endast utföras av behörig elektriker. Anslutningen görs i poolvärmepumpens kopplingsbox och en säkerhetsbrytare ska vara ansluten och synligt monterad vid din GreenMachine. Säkerhetsbrytaren används när poolvärmepumpen ska servas.

1. Anslut till lämplig strömförsörjning, spänningen ska överensstämma med produkternas märkspänning.
2. Jorda maskinen väl.
3. Inkopplingen måste göras av en behörig elektriker enligt det medföljande kopplingschemat.
4. Ställ in det eventuella läckagelarmet enligt de lokala reglerna för fellarm (läck ström ≤ 30 mA).
5. Dragning för matarkabel och signalkabel ska vara väl separerade och inte påverka varandra.
6. Om din poolvärmepump har trefas anslutning måste alla faser sättas i rätt ordning annars kommer GreenMachine inte att fungera.
7. El anslutningarna måste skruvas man får inte använda stickpropp för anslutning.

Se el ritningen nedan i avsnitt L:1 och L:2 för mer detaljerad information om den elektriska inkopplingen.

L:1. KOPPLINGSSCHEMA 230V 1 FAS 50 Hz

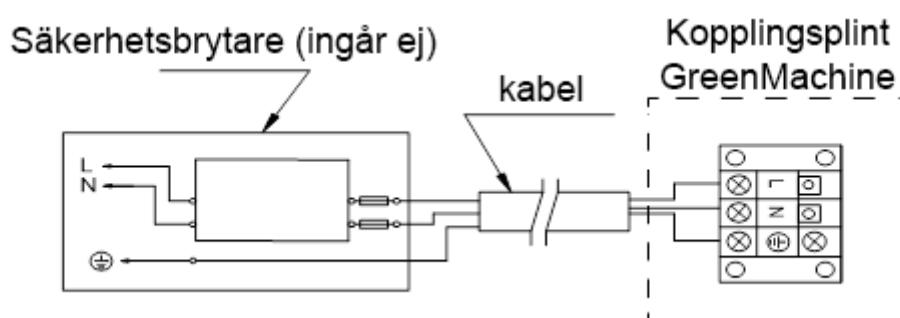

L:2. KOPPLINGSSCHEMA 400V 3 FAS 50 Hz

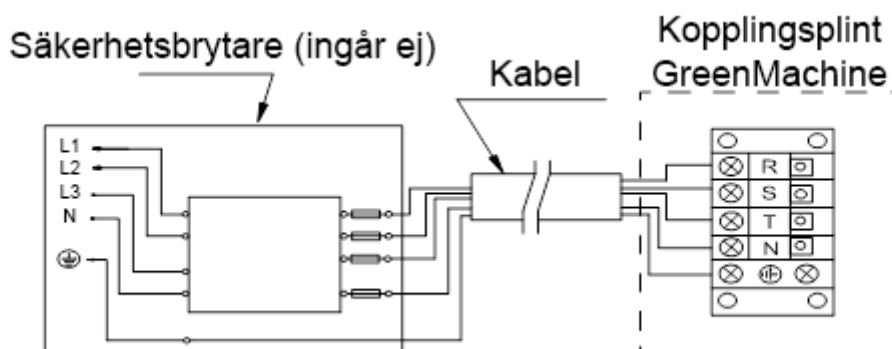

M: SÄKRINGAR OCH

GM-S

GM-M

GM-L

GM-XL

GM-XXL

KABELDIMENSIONER:

| | | | | | |
|-------------------------------------|---------|---------|---------|-------|-------|
| Säkringar (A) klass C | 10 | 10 | 12 | 16 | 16 |
| Anslutningskabel (mm ²) | 3 x 2.5 | 3 x 2.5 | 3 x 2.5 | 3 x 4 | 5 x 4 |

OBS: Ovanstående kabelstorlekar är anpassade till att nätkabeln är mindre än 10m från säkerhetsbrytaren. Om nätkabeln är mer än 10 m måste tråddiametern ev. ökas.







N: MANÖVERKNAPPAR & DISPLAY SYMBOLER

Display Layout GreenMachine



Symboler



Funktioner

| | |
|---|--|
|  | Av och På samt Wi-Fi Inställning. |
|  | Lås eller Lås upp kontrollerna OBS: Displayen och knapparna låses automatiskt efter 30 sekunder |
|  | Boost läge  Silence läge  |
|  | Wi-Fi symbol som visas vid kontakt med Wi-Fi |
|  | Avfrostningssymbol. Visas när maskinen avfrostar. |











GreenMachine har minnesfunktion så den kommer ihåg dina inställningar även om strömmen bryts. Knapparna blir mörka när den är i låst läge.

O. DE OLIKA DRIFTSLÄGENA





GreenMachine har två olika driftslägen. Boost och Silence

| | | |
|---|--------------|--|
|  | Boost läge | Förhöjd kapacitet i intervallet 20% och 100% med smart optimering. Denna inställning ska du använda om du vill värma poolen snabbt på våren eller om det är kallt. |
|  | Silence läge | Normalläge med 20% till 80% uppvärmningskapacitet vilken är 3dB (A) tystare än Boost läget |

P. KOM IGÅNG

| | |
|--|---|
| 1. Starta din poolvattenpump och se till så du har normal cirkulation i ditt poolreningssystem. Se också till att du inte har några läckor i systemet. | |
| 2. Slå på GreenMachines säkerhetsbrytare. | |
| 3. Slå på GreenMachine genom att först låsa upp den (om den hunnit låsa sig efter att du slog på strömmen) genom att hålla inne "lås knappen" i 3 sekunder |  |
| 4. Starta nu maskinen genom att trycka på "On - Off" knappen i ca 1 sekund. Efter några minuter kan du kontrollera så att GreenMachine blåser ut kall luft på baksidan. |  |
| 5. Ställ in önskad temperatur i din pool med pil upp och pil ned. |   |
| 6. Ställ in det önskade läget Boost  eller Silence  med fläktnappen. När du ska värma poolen på våren eller om det är extremt kallt så ska du använda Boost läget. |  |
| 7. Avfrostning. Om din GreenMachine behöver avfrosta sig kommer den att göra det automatiskt och då slutar den värma poolen och kör igång ett avfrostnings program. När den gör det så blinkar sol symbolen i displayen. |  |
| 8. Vill du av någon anledning tvinga den till avfrostning så håller du inne fläkt symbolen och nedåtpilen i 5 sekunder. Då startar den avfrostning och sol symbolen blinkar. Du måste vänta minst 30 minuter mellan tvingade avfrostningar annars kan du skada maskinen. |   |

Q. KOPPLA GREENMACHINE TILL DITT 2.4 GHZ WI-FI NÄTVERK

| | |
|---|---|
| <p>1. Ladda ner appen InverGo från App Store eller Google Play för antingen iOS eller din Android enhet och registrera dig (se InverGo instruktionerna i avsnittet på nästa sida).</p> |  |
| <p>2. Se till så du har Wi-Fi aktiverat och att du har ett IoT (sk. "internet of things") nätverk på 2.4 GHz aktiverat i din hemma router / accesspunkt och att du har anslutit dig till ditt 2.4 GHz hemnätverk i din telefon eller padda och att du har tillgång till internet. Se också till att du har Wi-Fi täckning för ovan nätverk och tillgång till internet vid din GreenMachine.</p> |  |
| <p>3. Lås upp kontrolldisplayen och tryck in "On - Off" knappen i 3 sekunder men inte mer än 5 sekunder och släpp den. Därefter ska Wi-Fi symbolen komma fram  och blinka relativt snabbt i GreenMachine displayen, du kommer samtidigt att höra ett litet "beep".</p> |  |
| <p>4. Följ nu instruktionen för appen i avsnitt V (slutet på manualen) när du gjort allt så kommer den att söka efter din GreenMachine, när den fått kontakt kommer Wi-Fi symbolen att sluta blinka och lysa med ett fast sken som en symbol på poolpumpens display. Klart!</p> |  |

R. VINTERNEDSTÄNGNING - VIKTIGT!



STÄNG ALLTID AV strömförsörjningen till GreenMachine på säkerhetsbrytaren innan vinternedstängningen. Samma gäller all rengöring, undersökning och reparation.



När det är dags för vinternedstängning av poolen så är det mycket viktigt att du tömmer din GreenMachine på vatten. Annars kan den frysa sönder vilket är ett av de vanligaste felen på Poolvärmepumpar. Garantin gäller inte frysskador.

1. När du är klar med allt annat inför vintern gällande kemikaliebehandling och annat i din pool så är det dags att stänga cirkulationspumpen och starta den mekaniska delen av nedstängningen. Mer om detta kan ni läsa på vår hemsida under våra hjälpguider och "Nedstängnings Guiden".
2. Stäng nu av din GreenMachine och bryt strömmen till den på säkerhetsbrytaren.
3. Stäng av poolvattenpumpen.
4. Lossa den övre rörunionen på din GreenMachine nästan helt.
5. Lossa därefter den nedre rörunionen helt och låt vattnet rinna ut. Låt sedan denna vara av hela vintern. Om du vill kan du skruva tillbaka den men bara ett varv eller så. Den får inte sluta tätt för då kan din GreenMachine frysa sönder!
6. Täck därefter din värmepump med den medföljande vinterhuven.
7. GreenMachine ska vara avstängd på sin säkerhetsbrytare hela vintern.

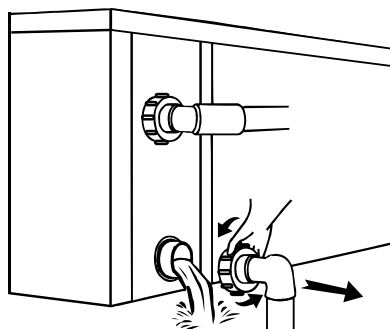

S. SERVICE

Stäng alltid av strömmen innan service utförs

1. Rengör GreenMachine med vanligt hushållsrengöringsmedel eller rent vatten, använd **ALDRIG** brandfarliga lösningsmedel.
2. Kontrollera bultar, kablar och anslutningar regelbundet.
3. Om reparation eller skrotning ska göras, kontakta ett auktoriserat servicecenter i din närhet.
4. Försök inte själv arbeta med utrustningen. Felaktig användning kan orsaka fara.
5. Vid risk måste säkerhetskontroll utföras innan underhåll eller reparation av värmepumpar med R32-gas utförs.

T. FELSÖKNING - CHECKLISTA

| Fel | Orsak | Åtgärd |
|--|---|--|
| Maskinen går inte igång! | Standbyläge eller avstängd? | Tryck på On/Off knappen. |
| | Säkringen kanske har löst ut? | Åtgärda. Kontakta elektriker om det händer igen. |
| | 3 minuters startfördröjning? | Vänta. |
| | Säkerhetsbrytaren avstängd? | Slå på säkerhetsbrytaren. |
| Maskinen är igång men poolen kommer inte upp i den temperatur jag ställt in! | GreenMachine blockerad? | Se till att maskinen har fritt runt sig så den kan arbeta optimalt. (Se sidan 8 E: Installation) |
| | Utomhustemperaturen är för låg? | Din poolvärmepump är för liten eller vädret för dåligt. |
| | Värmepumpen är för liten för poolen eller dess isolering för dålig? | Större poolvärmepump är nödvändig. Nattäckning kan vara nödvändig. |
| Värmepumpen blir till ett isblock! | Är vattentemperaturen under 15° Celsius? | Kontakta installatör eller Poolklubben.se/kundtjänst/ Prova att avfrostas manuellt enl. sidan 13 avsnitt J:5 |
| | Luftens temperatur är under 5° Celsius? | |
| | Luftfuktigheten är ovanligt hög? | |
| Du får felmeddelande E3 eller E6 i displayen. | Vattenflödet genom maskinen är för lågt. | Kontrollera ditt cirkulationssystem så du har ett normalt vattenflöde. Justera bypassventilen. |
| Displayen ser normal ut men GreenMachine värmer inte! | Kan den sätta temperaturen vara för låg? | Prova att öka temperatur med pil upp. |
| | 3 minuters startfördröjning? | Vänta. |
| Om lösningarna ovan inte fungerar, vänligen kontakta Poolklubben eller den som installerat din GreenMachine med detaljerad felinformation / felkod och ditt modellnamn och dess serienummer. Försök inte reparera felet själv. | | |
|  | OBS: Om GreenMachine inte startar alls eller om dess säkring löser ut så fort den startar så kontakta den som installerade din Poolvärmepump eller Poolklubbens kundtjänst / support. | |

U. SKYDDSKODER OCH FELKODER

| Nummer | Felmeddelande | Beskrivning |
|---------|---------------|--|
| 1 | E3 | Inget vattenflöde |
| 2 | E5 | Strömförsörjningen överskrider driftsområdet |
| 3 | E6 | Stor temperaturskillnad mellan inlopp och utloppsvatten (otillräckligt vattenflöde) |
| 4 | Eb | För hög temperatur eller för lågt flöde |
| 5 | Ed | Anti-frysning påminnelse |
| Nummer. | Felmeddelande | Felkoder |
| 1 | E1 | Högtrycksskydd |
| 2 | E2 | Lågtrycksskydd |
| 3 | E4 | 3-fas sekvensskydd (endast trefas) |
| 4 | E7 | Vattenutloppstemperaturen är för hög eller för lågt flöde |
| 5 | E8 | Luftflödes temperatur hög (skydd) |
| 7 | P0 | Internt kommunikationsfel |
| 8 | P1 | Vatteninloppstemperatur sensor fel |
| 9 | P2 | Vattenutloppstemperatur sensor fel |
| 10 | P3 | Gas utlopp temp sensor fel |
| 11 | P4 | Förångare rör temp sensor fel |
| 12 | P5 | Gas retur temp sensor fel |
| 13 | P6 | Kyl spole rör temp sensor fel |
| 14 | P7 | Omgivnings temp sensor fel |
| 15 | P8 | Kylplatta sensor fel |
| 16 | P9 | Strömsensor fel |
| 17 | PA | Omstarts minnes fel |
| 18 | F1 | Kompressordrivnings modul fel |
| 19 | F2 | PFC modul fel |
| 20 | F3 | Kompressor start fel |
| 21 | F4 | Kompressor drift fel |
| 22 | F5 | Inverterkort överströms skydd |
| 23 | F6 | Inverterkort överhettning skydd |
| 24 | F7 | Strömskydd |
| 25 | F8 | Kylplatta överhettning skydd |
| 26 | F9 | Fläkt motor fel |
| 27 | Fb | Filterplatta: ingen spänning skydd |
| 28 | FA | PFC modul överspänningsskydd |

V. INSTRUKTION INVERGO APPEN

① APP NEDLADDNING



FÖR ANDROID LADDA NER APPEN FRÅN



FÖR APPLE LADDA NER APPEN FRÅN



② KONTO REGISTRERING

1. Registrera dig med din epostadress eller ditt mobiltelefonnummer.



2. När du angivit din epost eller ditt mobilnummer och tryckt på "obtain verification code" kommer du att få ett sms eller ett epostmeddelande med en verifikations kod som du anger.



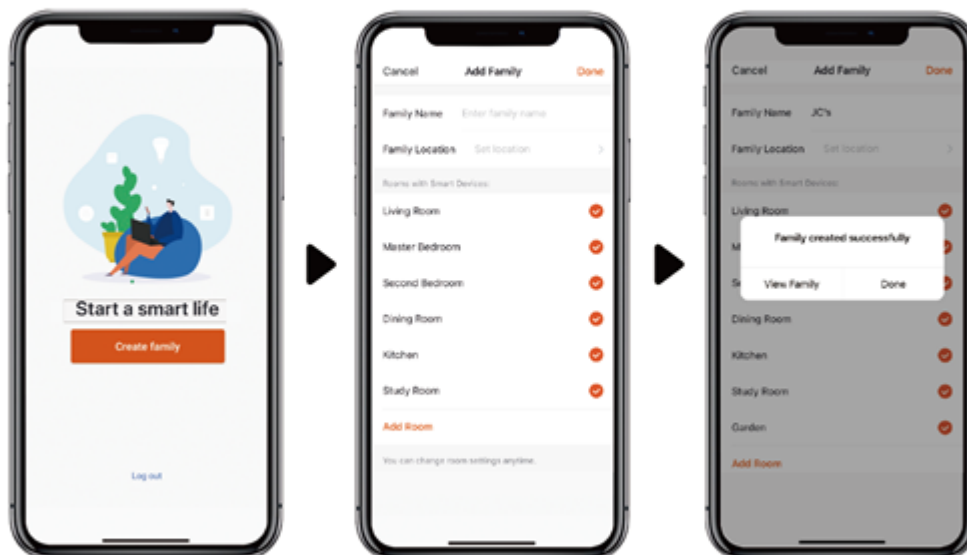

3 SKAPA HUSHÅLL / "FAMILY"

Bestäm hushållets namn eller familjenamn och välj "lägg till andra rum" och skapa t.ex. Pool



4 FÖRBERED PARKOPPLING PÅ GREENMACHINE

Se till så du har Wi-Fi aktiverat och att du har ett IoT (internet of things) nätverk på 2.4 GHz aktiverat i din router eller accesspunkt och att du har anslutit dig till ditt 2.4 GHz hemnätverk i din telefon eller padda och att du har tillgång till internet. Se också till att du har Wi-Fi täckning för ovan nätverk och tillgång till internet vid din GreenMachine. (enklaste sättet att testa är att ställa sig bredvid den med sin telefon).

Lås upp kontrolldisplayen på din GreenMachine med  och tryck in "On - Off" knappen  i max 5 sekunder och släpp den. Därefter ska Wi-Fi symbolen  komma fram och blinka snabbt och du kommer samtidigt att höra ett litet "beep".



I appen klicka på "lägg till enhet" och välj "pool heat pump" och följ därefter appens instruktioner. som sista steg ska du ange ditt trådlösa nätverks lösenord. Tänk på att lösenordet måste vara rätt.

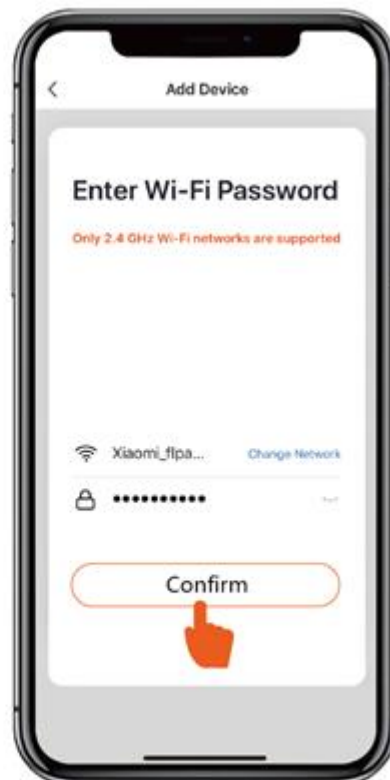
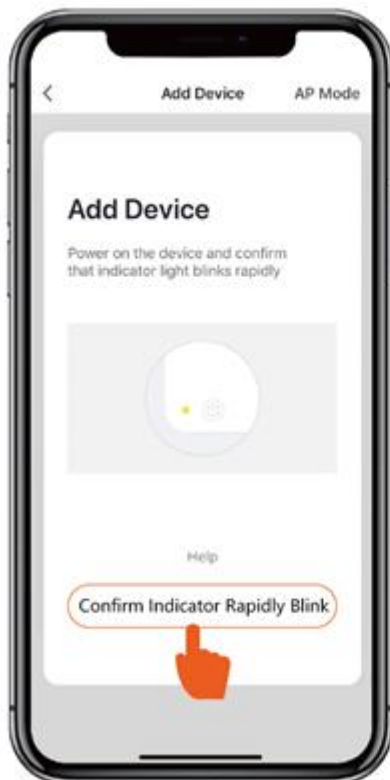
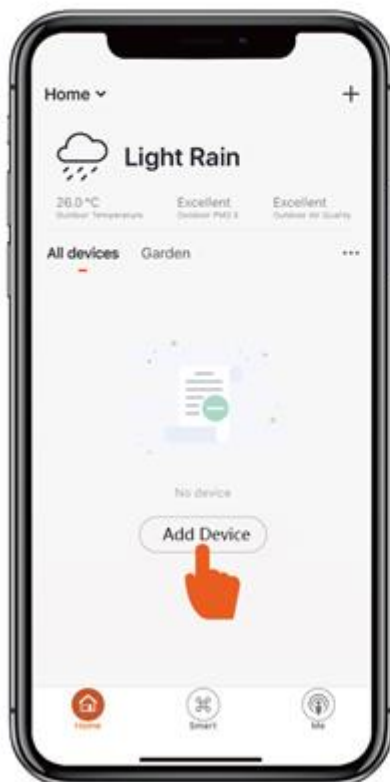

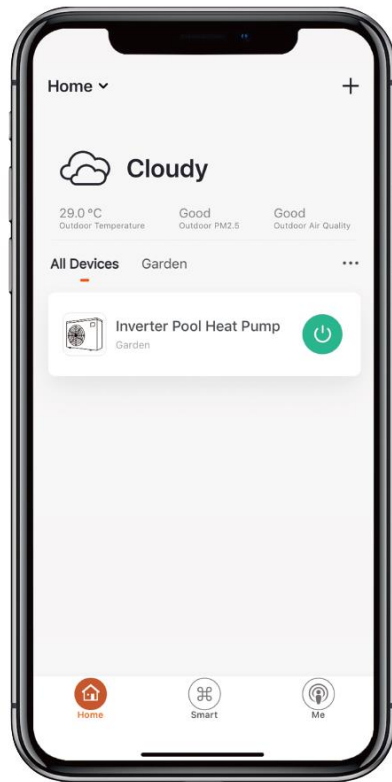
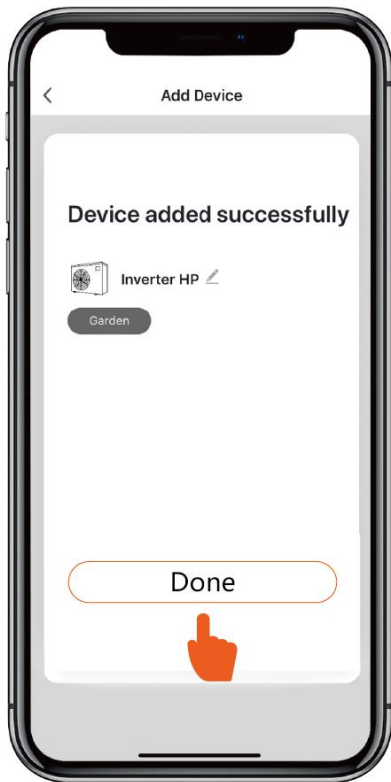
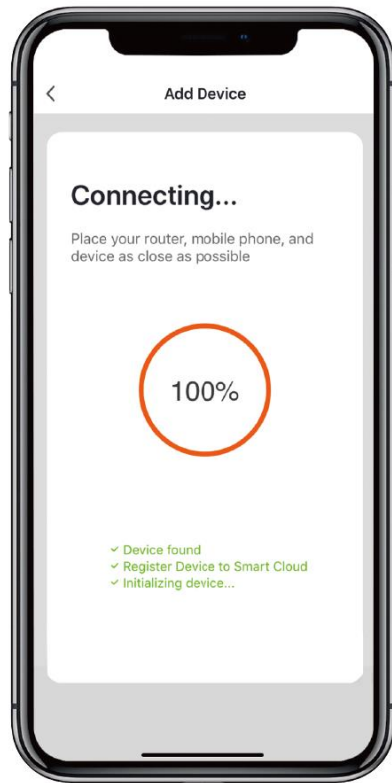
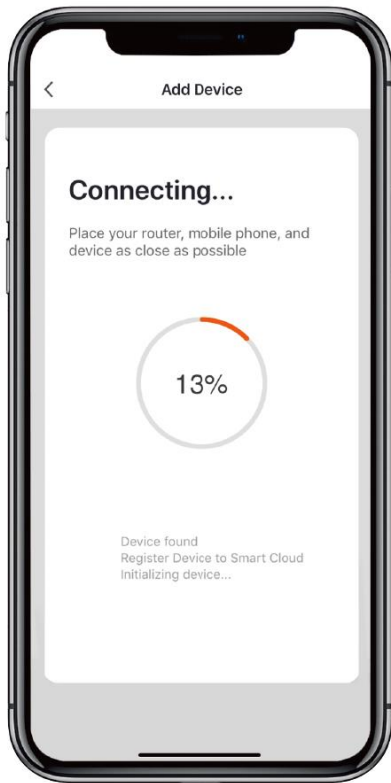

5 GreenMachine Inställningar



6 Dela GreenMachine med dina familjemedlemmar

Efter att du parkopplat GreenMachine och gjort alla inställningar så kan du dela ut GreenMachine till dina familjemedlemmar så de också kan se vattentemperatur och göra inställningar. Installera först InverGo appen på deras enheter och dela därefter ut enligt nedan.

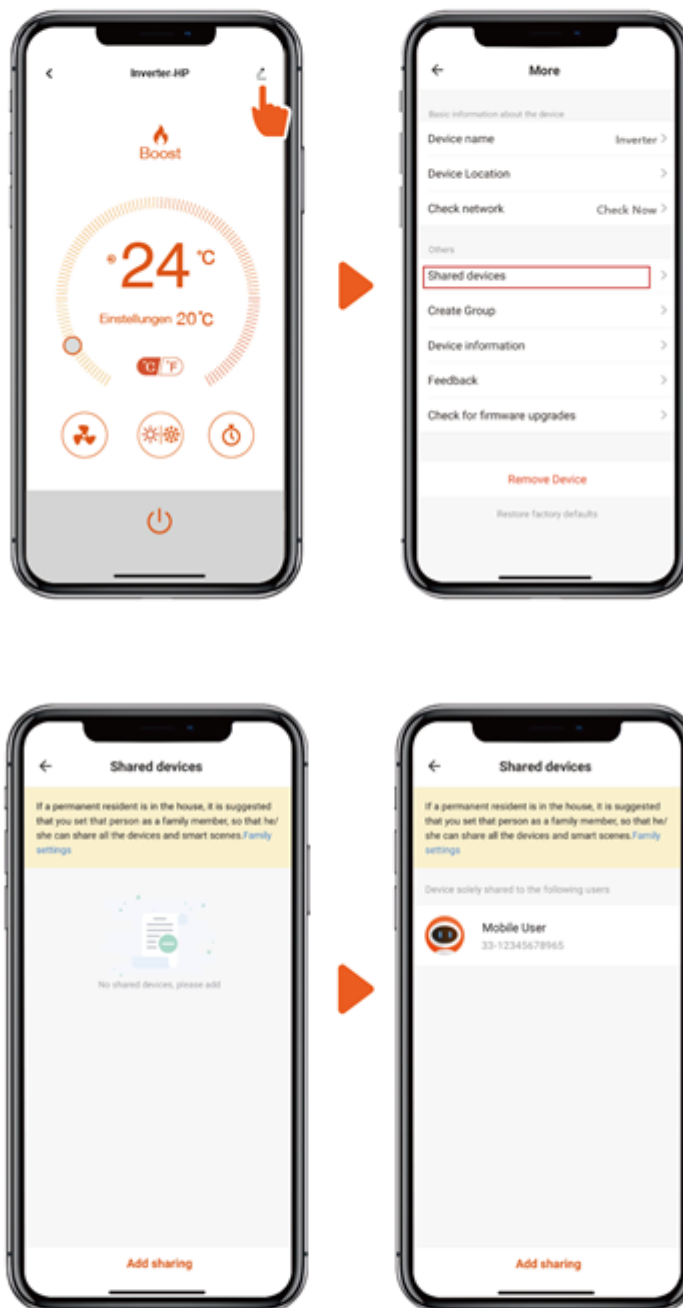

OBS: Appen uppdateras konstant och utseende skillnader kan förekomma. Bland annat så har vi uppdaterat delar av appen till Svenska vilket inte syns på bilderna i detta avsnittet.

Uppdaterade manualer kommer att finnas på hemsidan under produkterna så fort en uppdatering görs.