

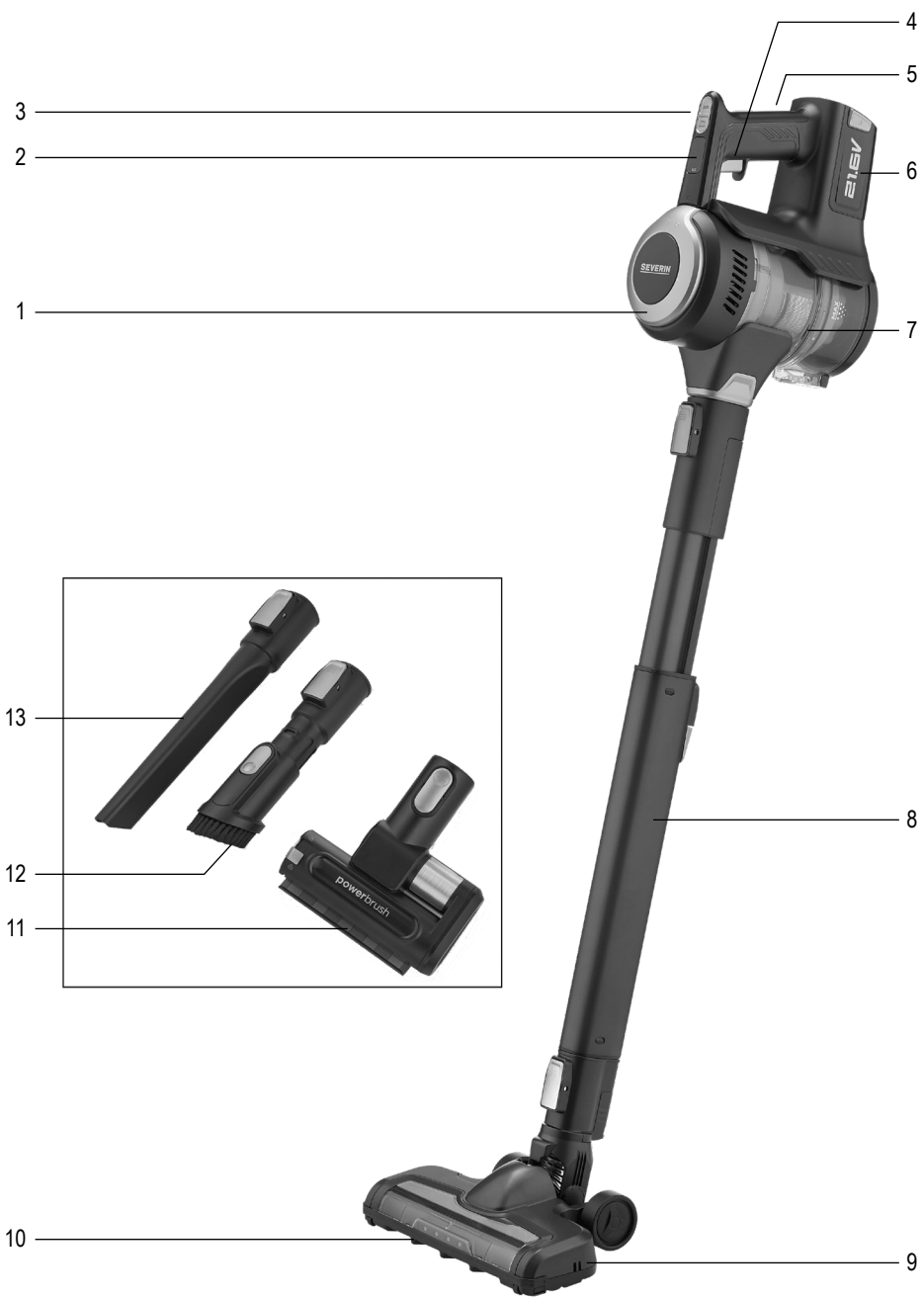

ART.-NO. **HV 7155**

DE	Gebrauchsanleitung	2in1-Handsauger	4
GB	Instructions for use	2in1 Hand-held/Upright Vacuum Cleaner	12
FR	Mode d'emploi	Aspirateur 2 en 1 : balai et main	20
NL	Gebruiksaanwijzing	2in1-handzuiger	28
ES	Instrucciones de uso	Aspiradora de mango 2 en 1	36
IT	Manuale d'uso	Aspirapolvere a mano 2 in 1	44
DK	Brugsanvisning	2-i-1-håndstøvsuger	52
SE	Brugsanvisning	2 i 1-handdammsugare	60
FI	Käyttöohje	2in1-varsi-imuri	68
PT	Manual de instruções	Aspirador manual 2 em 1	76
PL	Instrukcja obsługi	Odkurzacz ręczny 2 w 1	84
GR	Οδηγίες χρήσεως	Σκουπάκι χειρός 2 σε 1	92



Technische Daten / Technical Data / Caractéristiques techniques / Technische gegevens / Datos técnicos / Dati tecnici / Tekniske data / Tekniska data / Tekniset tiedot / Dados técnicos / Dane techniczne / Τεχνικά χαρακτηριστικά	
Art.Nr. / Item no. / Art. n° / Art.nr. / Nr. ° Art. / Num. art. / Artikelnr. / Art.nr. / Tuotenro / N.° Art.º / Nr art. / Αρ. πρ.	HV 7155
Netzteil Input / Power supply Input / Entrée du bloc d'alimentation / Netvoeding ingang / Entrada de fuente de alimentación / Ingresso alimentatore / Strømforsyning input / Nätdel Input / Verkko-osan tulo / Entrada de alimentação / Zasilacz Input / Είσοδος τροφοδοτικού	100-240 V~ 50-60 Hz 0.8 A
Netzteil Output / Power supply Output / Sortie du bloc d'alimentation / Netvoeding uitgang / Salida de fuente de alimentación / Uscita alimentatore / Strømforsyning output / Nätdel Output / Verkko-osan lähtö / Saída de alimentação / Zasilacz Output / Έξοδος τροφοδοτικού	25 V= 29 V= 500 mA
Gewicht / Weight / Poids / Gewicht / Peso / Peso / Vægt / Vikt / Paino / Peso / Waga / Βάρος	2,6 kg
Akku / Battery / Batterie / Accu / Acumulador / Batteria / Batteri / Ackumulator / Akku / Bateria / Bateria / Μπαταρία	21,6 V= 2000 mAh 43,2 Wh
 Nur verwenden mit Netzteil / Use only with the power supply unit / N'utilisez l'appareil qu'avec le bloc d'alimentation / Alleen gebruiken met netvoeding / Utilicela únicamente con fuente de alimentación / Da utilizzare solo con l'alimentatore / Må kun anvendes med strømforsyning / Används bara med nätdel / Käytä vain verkko-osan kanssa / Utilizar apenas com fonte de alimentação / Stosować wyłącznie z zasilaczem / Να χρησιμοποιείται μόνο με το τροφοδοτικό	MC2805B-B MC2805B-V

2in1-Handsauger

Liebe Kundin, lieber Kunde,

die Gebrauchsanweisung sorgfältig vor der Benutzung des Gerätes durchlesen und für den weiteren Gebrauch aufbewahren. Das Gerät darf nur von Personen benutzt werden, die mit den Sicherheitsanweisungen vertraut sind.

Sicherheitshinweise

Bestimmte Personengruppen

- Dieses Gerät kann von Kindern ab 8 Jahren und von Personen mit verminderten körperlichen, sensorischen oder geistigen Fähigkeiten oder Mangel an Erfahrung und/oder Wissen bedient werden, wenn sie beaufsichtigt werden oder auf den sicheren Gebrauch des Geräts hingewiesen wurden und die damit verbundenen Gefahren kennen.
- Kinder dürfen nicht mit dem Gerät spielen oder sich auf das Gerät stellen oder setzen.
- Reinigung und Benutzer-Wartung dürfen nicht durch Kinder ohne Beaufsichtigung durchgeführt werden.
- Kinder unter 8 Jahren müssen vom Gerät sowie vom Netzteil ferngehalten werden.
- Verpackungsmaterial darf nicht zum Spielen verwendet werden. Es besteht Erstickungsgefahr.

Gerät sicher anschließen

Das Gerät wird mit elektrischem Strom aufgeladen, dabei besteht grundsätzlich die Gefahr eines elektrischen Schlags.

Deshalb:

- Gerät und Netzteil vor dem Benutzen auf eventuelle Beschädigungen kontrollieren. Niemals ein defektes Gerät oder ein Gerät mit defektem Netzteil betreiben.
- Netzteil nur an Steckdosen anschließen, die den Angaben auf dem Typenschild des Netzteils entsprechen.
- Um Gefährdungen zu vermeiden und um Sicherheitsbestimmungen einzuhalten, dürfen Reparaturen am Gerät und am Netzteil nur durch unseren Kundendienst durchgeführt werden. Daher im Reparaturfall unseren Kundendienst telefonisch oder per Mail kontaktieren (siehe Service-Adressen im separaten Garantieheft oder auf www.severin.de).
- Gerät oder Netzteil nicht in Wasser oder andere Flüssigkeiten tauchen oder mit Flüssigkeiten behandeln. Gerät und Netzteil von Regen und Nässe fernhalten. Gerät und Netzteil nicht im Freien oder in Räumen mit hoher Luftfeuchtigkeit betreiben.

- Gerät und Netzteil nicht mit nassen Händen anfassen. Beim Herausziehen des Netzteils aus der Steckdose immer direkt am Netzteil ziehen.
- Darauf achten, dass das Kabel des Netzteils nicht geknickt, eingeklemmt oder überfahren wird oder mit Hitzequellen, Feuchtigkeit oder scharfen Kanten in Berührung kommt. Darauf achten, dass das Kabel des Netzteils nicht zur Stolperfalle wird.
- Vor dem Reinigen oder Warten des Geräts sowie vor dem Zubehörwechsel Gerät ausschalten und sicherstellen, dass das Netzteil nicht angeschlossen ist.

Sicherheit beim Umgang mit Akkus

- Bei falschem Umgang mit Akkus besteht Verletzungs- und Explosionsgefahr.
- Akku niemals durch andere Akkus oder Batterien ersetzen. Ausschließlich baugleiche Akkus verwenden. Akkus niemals kurzschließen, d.h. nicht die Pole zur gleichen Zeit berühren, insbesondere nicht mit elektrisch leitenden Gegenständen. Akkus so lagern, dass sie auch bei der Lagerung nicht durch andere Akkus oder Metallgegenstände kurzgeschlossen werden.
- **WARNUNG!** Zum Aufladen des Akkus ausschließlich das mitgelieferte Netzteil verwenden (siehe Technische Daten). Den Akku keinesfalls mit einem anderen Netzteil laden. Das mitgelieferte Netzteil wiederum ausschließlich zum Aufladen des Akkus verwenden.
- Akku nach Gebrauchsende wie beschrieben ausbauen. Akku danach umgehend an eine entsprechende Sammelstelle in Ihrer Nähe übergeben und so einer sicheren und umweltgerechten Entsorgung zuführen. Akku niemals über den Hausmüll entsorgen.
- Vor dem Ausbauen des Akkus sicherstellen, dass das Netzteil aus der Steckdose gezogen ist.
- Wenn das Gerät für einen längeren Zeitraum ungenutzt gelagert wird, sollte der Akku entfernt und separat gelagert werden.
- Akku niemals auseinandernehmen, hohen Temperaturen aussetzen oder ins Feuer werfen.
- Bei unsachgemäßem Umgang kann Flüssigkeit aus dem Akku austreten. Akku nicht länger verwenden, wenn er beschädigt ist oder gar Flüssigkeit austritt.
 - Falls Flüssigkeit ausgetreten ist, Kontakt mit der Flüssigkeit vermeiden.
 - Falls es zu Kontakt mit der Flüssigkeit gekommen ist, diese umgehend mit reichlich Wasser abspülen. Bei Folgeerscheinungen (egal welcher Art) einen Arzt aufsuchen.

Rotierende Bürstwalze

- Das Gerät besitzt in Boden- und Polsterdüse eine angetriebene Bürstwalze. Diese kann Verletzungen hervorrufen. Daher Folgendes beachten:
- Vor jeder Reinigung oder Wartung des Geräts sicherstellen, dass das Gerät ausgeschaltet ist und nicht lädt.
- **WARNUNG!** Darauf achten, dass zu keiner Zeit Körperteile unter die Bürstwalze gelangen können.
- Nicht in der Nähe von Kabeln, Leitungen und langen Fransen saugen. Zum einen besteht die Gefahr, dass die Kabelisolierung beschädigt wird. Zum anderen können sich diese Gegenstände in der Bürstwalze verfangen und so das Gerät beschädigen.

LED-Beleuchtung

- An der Bodendüse sind LEDs verbaut, die den Arbeitsbereich vor der Bodendüse ausleuchten.
- Während des Betriebs nicht in die LEDs blicken.
- Ein Austausch der LEDs ist nicht möglich.

Bestimmungsgemäße Verwendung

- Das Gerät darf nur im Haushalt eingesetzt werden.
- Das Gerät darf ausschließlich für das Reinigen auf ebenen, normal verschmutzten Oberflächen, kurzflorigen Teppichen oder Polstern eingesetzt werden, die den Belastungen der rotierenden Bürste unbeschadet standhalten.
- Das Gerät darf nur mit dem dazugehörigen Akku (siehe *Technische Daten*) und Zubehör verwendet werden.
- Jede weitere Verwendung gilt als nicht bestimmungsgemäß und ist untersagt.

Um Verletzungen, Bränden und Schäden vorzubeugen, darf das Gerät nicht eingesetzt werden für das Saugen von:

- Menschen, Tieren oder Pflanzen. Gerät stets von sämtlichen Körperteilen, Haaren und Kleidungsstücken (z.B. Schnürsenkeln) fernhalten. Nicht in Kopfnähe saugen.
- glühenden, brennenden oder glimmenden Partikeln (wie z. B. Asche, Kohle, Holzkohle, Zigaretten, Streichhölzer).
- explosiven oder leicht entzündlichen Stoffen oder Toner.
- Wasser und anderen Flüssigkeiten, z. B. feuchten Teppichreinigern.
- spitzen Gegenständen wie Glassplittern, Nägeln oder Bauschutt.
- Feinstaub wie Gips, Zement, feinsten Bohrstaub, Puder.

Verboten ist außerdem:

- Selbstständiges Umbauen oder Reparieren des Geräts oder des Netzteils.
- Hineinstecken von Gegenständen in Öffnungen des Geräts. Hiervon ausgenommen ist das dafür vorgesehene Zubehör.
- Gebrauch, Aufbewahrung oder Aufladen im Freien.
- Abdecken der Lüftungsschlitze am Gerät. Die Lüftungsschlitze freihalten von Flusen, Haaren oder ähnlichem.
- Benutzung des Gerätes ohne eingesetzte Filter.

CE-Kennzeichnung

Das Gerät entspricht den EU-Richtlinien, die für die CE-Kennzeichnung verbindlich sind.

Geräteaufbau / Gerät montieren

Geräteaufbau und Lieferumfang

1. Abdeckung Ausblasfilter
2. Display
3. Tasten Umstellung:
 - Eco-/Power-Modus
 - Drehgeschwindigkeit Bürstwalze
4. Ein-/Aus-Schalter
5. Anschlussbuchse Netzteil
6. Akku
7. Staubbehälter mit innenliegendem Motorvorfilter
8. Teleskoprohr
9. Bodendüse mit Bürstwalze
10. LEDs
11. Turbo-Polsterdüse mit Bürstwalze
12. 2in1-Tool
13. Fugendüse

Ohne Abbildung:

14. Netzteil
15. Wandhalterung mit Befestigungsmaterial
16. Ersatz-Motorvorfilter

Wandhalterung montieren

1. Wandhalterung senkrecht ausgerichtet an die Wand halten.
2. Löcher mit einem Bleistift anzeichnen.
3. Löcher bohren.
4. Mitgelieferte Dübel in Löcher stecken.
5. Wandhalterung mit mitgelieferten Schrauben befestigen.
6. Ladekabel durch die Kabelführung (1) an der rechten oder linken Seite der Wandhalterung schieben.
7. Fugendüse und 2in1-Tool in Halterung einklemmen (2).
8. Gerät auf Wandhalterung aufstecken.

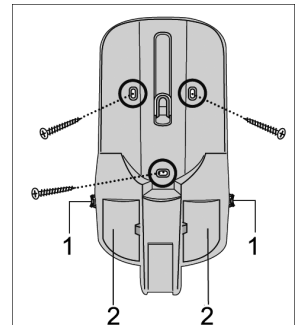

Gerät montieren

Alle Verpackungsreste vom Gerät entfernen und die Einzelteile montieren:

1. Gegebenenfalls Staubbehälter montieren (siehe auch Kapitel „Staubbehälter reinigen“), Filter einsetzen und Filterabdeckung montieren.
2. Saugrohr auf Gerät aufstecken.
3. Je nach Anwendung Bodendüse / Polsterdüse / 2in1-Tool / Fugendüse auf Saugrohr aufstecken.

Akku laden

Akku am besten vor jedem Gebrauch laden, insbesondere nach längerem Nichtgebrauch. Dies erhöht die Lebensdauer des Akkus und sorgt für möglichst lange Reinigungszyklen.

1. Stecker des mitgelieferten Netzteils in die Anschlussbuchse des Geräts stecken.
2. Mitgeliefertes Netzteil an Steckdose anschließen.
 - Die Punkte im Display am Handgriff beginnen zu blinken. Je mehr Punkte blinken, desto weiter ist der Ladevorgang fortgeschritten.
 - Sobald der Akku vollständig geladen ist, leuchten alle Punkte für einige Minuten und erlöschen dann. Der Ladevorgang dauert bei leerem Akku ca. 5 Stunden.
3. Netzteil aus der Steckdose ziehen.
4. Stecker des Netzteils aus der Anschlussbuchse des Geräts ziehen.

Mit vollständig geladenem Akku beträgt die Betriebszeit ca. 18 Minuten (im Power-Modus) oder ca. 40 Minuten (im Eco-Modus).

TIPP: Wenn das Gerät nur selten benutzt wird, sollte das Netzteil nicht dauerhaft angeschlossen bleiben.

Gerät bedienen

Bodendüse, Turbo-Polsterdüse, 2in1-Tool oder Fugendüse auswählen

Bodendüse : für Hartböden und Teppiche

Turbo-Polsterdüse : für Polstermöbel und Kissen

2in1-Tool : zum Absaugen von z.B. Möbeln.

Der Bürstaufsatz kann zurückgeschoben werden um, z.B. Krümel aufzusaugen. Dazu die Arretiertaste an der Bürste drücken und sie vor oder zurück schieben.

Fugendüse : zum Saugen von schwer zugänglichen Ecken

- Den gewünschten Aufsatz auswählen und auf das montierte Gerät aufstecken.
- Das Teleskoprohr auf die gewünschte Länge einstellen.
- Alle Aufsätze können auch ohne Saugrohr benutzt werden, um z. B. Möbel abzusaugen. Dabei darauf achten, dass der Untergrund der Beanspruchung durch die Bürstwalze unbeschadet standhält.

Im Eco-Modus saugen

Im Eco-Modus wird mit normaler Leistung gesaugt. Der Handsauger verbraucht weniger Energie und die Betriebszeit des Akkus verlängert sich. Die Bürstwalze rotiert.



1. Bodendüse am Saugrohr anbringen.
2. Schalter am Gerätegriff drücken, um das Gerät einzuschalten. Eco-Modus ist aktiviert.
3. Boden absaugen.
4. Schalter erneut drücken, um das Gerät auszuschalten.
5. Staubbehälter leeren und reinigen (siehe Kapitel „Gerät warten“).

Im Power-Modus saugen

Im Power-Modus hat der Handsauger eine höhere Leistung. Die Bürstwalze rotiert.

1. Bodendüse am Saugrohr anbringen.
2. Schalter am Gerätegriff drücken, um das Gerät einzuschalten. Die hintere Taste an der Griff-Oberseite einmal drücken. Power-Modus ist aktiviert, im Display leuchtet **MAX**.
3. Boden absaugen.
4. Schalter erneut drücken, um das Gerät auszuschalten.

Bürstwalze umstellen für Teppich oder Hartboden

Wird die vordere Taste an der Griff-Oberseite gedrückt, kann die Drehgeschwindigkeit für die Bürstwalze umgestellt werden. Wir empfehlen schnelles Drehen () für Teppiche und Polster und langsames Drehen () für Hartböden.

Gerät aufbewahren

Komfortable Verstaufunktion

Das Gerät kann wahlweise an der Wandhalterung oder stehend in einem Schrank oder einer geschützten Ecke aufbewahrt werden. Dazu muss das Teleskoprohr komplett eingeschoben werden. Es darf mit Handteil nicht freistehend im Raum oder ähnlich abgestellt werden, um ein Umfallen zu vermeiden. Ein umfallendes Gerät kann zu Verletzungen oder Schäden am Gerät/Akku führen.

Gerät warten

Staubbehälter leeren



Der Staubbehälter kann nur begrenzte Schmutzmengen aufnehmen.

Den Staubbehälter daher am besten nach jedem Reinigungsvorgang und wenn die Saugleistung spürbar nachlässt leeren.



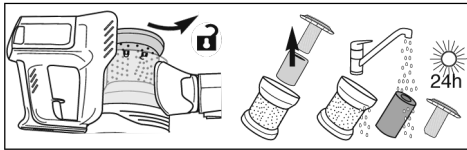

1. Sicherstellen, dass das Gerät ausgeschaltet ist und das Gerät nicht lädt.
2. Saugrohr abziehen.
3. Taste  an der Seite des Staubbehälters drücken. Die Klappe öffnet sich und der Inhalt des Staubbehälters kann ausgeleert werden.
4. Klappe schließen.

Staubbehälter und Motorvorfilter reinigen



1. Sicherstellen, dass das Gerät ausgeschaltet ist und nicht lädt.
2. Den Staubbehälter leeren (siehe Kapitel ‚Staubbehälter leeren‘).
3. Das Handteil umdrehen, so dass der Staubbehälter nach oben zeigt.
4. Den Staubbehälterdeckel durch Drehung gegen den Uhrzeigersinn entriegeln und abnehmen.
5. Den Staubbehältereinsatz gegen den Uhrzeigersinn entriegeln ( → ) und entnehmen.
6. Den Motorvorfilter aus dem Staubbehälter herausnehmen.
7. Die Schaumstoffhülle vom Filter abziehen und ausklopfen.
8. Filter gründlich ausklopfen und abbürsten. Dabei den Filterstoff nach außen stülpen.
9. Den Staubbehältereinsatz abbürsten.

Hinweis: Es dürfen alle Teile unter fließendem Wasser gereinigt werden. Hierbei unbedingt beachten, dass alle Teile vor der nächsten Nutzung des Gerätes vollständig getrocknet sind. Die Trocknungszeit des Filters beträgt rund 24 Stunden.

10. Nach vollständiger Trocknung der Einzelteile den Filterstoff in den Filter schieben.
11. Die Schaumstoffhülle über den Filter ziehen und den Filter in den Staubbehälter setzen.
12. Den Staubbehältereinsatz darüberstülpen und durch Drehung verriegeln ( → ).
13. Den Staubbehälterdeckel auf das Handteil setzen und durch Drehung im Uhrzeigersinn verriegeln, bis sich  und  gegenüberstehen.

Ausblas-Filter reinigen

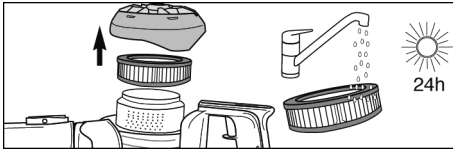

1. Sicherstellen, dass das Gerät ausgeschaltet ist und nicht lädt.
2. Abdeckung des Ausblas-Filters gegen den Uhrzeigersinn entriegeln (🔒 → 🔓) und abnehmen.
3. Ausblas-Filter abnehmen und unter fließendem Wasser reinigen. 24 h Stunden lang trocknen lassen.
4. Nach vollständiger Trocknung den Filter wieder aufsetzen.
5. Die Abdeckung des Ausblas-Filters aufsetzen und durch Drehung verriegeln, bis sich ▲ und 🔒 gegenüberstehen.

Bürstwalze in Bodendüse und Polsterdüse reinigen

Durch Verschmutzung können sich die Bürstwalzen möglicherweise nicht mehr frei drehen. Die Bürstwalzen regelmäßig reinigen.

1. Sicherstellen, dass das Gerät ausgeschaltet ist und das Gerät nicht lädt.
2. Düse vom Saugrohr abziehen.
3. **Bodendüse:**
Düse umdrehen. Arretierung der Bürstwalze an der linken Unterseite der Düse eindrücken und lösen. Bürstwalze vorsichtig herausnehmen.
4. **Polsterdüse:**
Verriegelung an der Seite der Polsterdüse lösen (🔒 → 🔓). Bürstwalze vorsichtig zur Seite herausnehmen.
5. Bürste von Haaren und Schmutz befreien, ggf. vorsichtig eine Pinzette oder Schere benutzen.

Bodendüse:
Die Bürstwalze rechts fixieren und an der linken Seite herunterdrücken. Die Arretierung wieder in die Düse einsetzen und festdrücken.

Polsterdüse:
Die Bürstwalze von der Seite in die Polsterdüse einsetzen und die verriegeln (🔒 → 🔓).

Probleme beheben

Probleme selbst beheben

Damit möglichst gar keine Probleme auftreten, ist es wichtig, den Staubbehälter rechtzeitig zu leeren sowie bei dieser Gelegenheit den Motorvorfilter zu kontrollieren und zu reinigen.

Problem	mögliche Ursache / Lösung
Gerät lässt sich nicht einschalten.	Akku ist völlig leer. Gerät ausschalten und Akku laden, ► <i>Kapitel „Akku laden“</i> .
Gerät lässt sich nicht laden (LEDs blinken nicht).	Netzteil ist nicht korrekt eingesteckt. Prüfen, ob Netzteilstecker und Netzteiladapter korrekt in ihren Buchsen sitzen, ► <i>Kapitel „Akku laden“</i> .
	Akku ist nicht korrekt in das Gerät eingesetzt. Netzteil trennen. Überprüfen, ob der Akku korrekt im Gerät sitzt. Netzteil erneut anschließen.
Gerät nimmt kaum Schmutz auf.	Staubbehälter muss geleert oder Motorschutzfilter und Staubbehälter müssen gereinigt werden, ► <i>Kapitel „Gerät warten“</i> .
Betriebsdauer ver- kürzt sich zuneh- mend.	Bürstwalze ist verschmutzt und muss gereinigt werden, ► <i>Kapitel „Bürstwalze reinigen“</i> .

Bürstwalze dreht sich langsam oder unregelmäßig.	Bürstwalze ist verschmutzt und muss gereinigt werden, ► <i>Kapitel „Bürstwalze reinigen“.</i>
Bürstwalze und LEDs schalten sich selbstständig aus.	Es handelt sich hierbei um eine Sicherheitsfunktion, die einen Defekt an der Düse bei verklemmter Bürstwalze verhindert. Entweder ist die Bürstwalze verschmutzt und muss gereinigt werden, ► <i>Kapitel „Bürstwalze reinigen“</i> oder etwas hat sich in der Bürstwalze verklemmt, z.B. beim Absaugen eines hochflorigen Teppichs. Um die Abschaltung aufzuheben, schalten Sie den Staubsauger aus, nehmen die Düse vom Saugrohr bzw. dem Handstaubsauger ab und entfernen eventuelle Gegenstände, die die Bürstwalze blockieren. Nach erneutem Einschalten funktionieren Bürstwalze und LEDs wieder wie gewohnt.

Servicehotline

Falls Sie das Problem anhand der Tabelle nicht beheben können, rufen Sie unsere **Servicehotline** an (siehe Kontaktdaten im separaten Garantieheft).

Ersatzteile und Zubehör

Ersatzteile oder Zubehör können bequem im Internet auf unserer Website <http://www.severin.de> unter dem Unterpunkt „Service Center / Ersatzteil-Shop“ bestellt werden.

Artikelnummer	Beschreibung
2242-048	Motorvorfilter
3962-048	Ausblasfilter
4386-048	Bürstwalze für Bodendüse
6952-048	Bürstwalze für Polsterdüse
ZB 7227	Akku 21,6 V

Entsorgung und Garantie

Akku ausbauen und wechseln

Die Arretiertasten am Akku drücken und den Akku abziehen.

Akku einsetzen

Den Akku auf die Führungsschienen am Gerät setzen und andrücken, bis er einrastet.

Gerät und Akku separat entsorgen



Geräte und Akkus, die mit diesem Symbol gekennzeichnet sind, müssen getrennt vom Hausmüll entsorgt werden!

Geräte und Akkus enthalten wertvolle Rohstoffe, die wiederverwertet werden können. Eine ordnungsgemäße Entsorgung schützt die Umwelt und die Gesundheit Ihrer Mitmenschen. Gerät und den ausgebauten Akku separat zur Entsorgung an die entsprechenden Sammelstellen geben.

2in1 Hand-held/Upright Vacuum Cleaner

Dear Customer,

Before using the appliance, read the following instructions carefully and keep this manual for future reference. The appliance must only be used by those familiar with the instructions below.

Safety instructions

Certain groups of persons

- This appliance may only be operated by children over the age of 8 and by persons with reduced physical, sensory or mental capacities or a lack of experience and/or knowledge if they are supervised or have been instructed about the safe use of the appliance and are aware of the dangers associated with its use.
- Children are not allowed to play with the appliance or stand or sit on it.
- Cleaning and user maintenance may not be performed by children without supervision.
- Children under the age of 8 must be kept away from the appliance and the mains adapter.
- The packaging material must not be used for play purposes. There is a risk of suffocation.

Connecting the appliance safely

The appliance is charged with electrical current. Thus, there is a risk of electric shock.

Therefore:

- Check the appliance and mains adapter for possible damage before use. Never operate a defective appliance or an appliance with a defective mains adapter.
- Only connect the mains adapter to sockets which match the specifications on the mains adapter type plate.
- In order to avoid hazards and to comply with safety regulations, any repairs to the appliance and the power supply unit must only be carried out by our customer service. Therefore, in case of repair, contact our customer service by telephone or email (see service addresses in the separate warranty booklet or at www.severin.de).
- Do not immerse the appliance or mains adapter in water or other liquids, or treat with liquids. Keep the appliance and the mains adapter away from rain and wet conditions. Do not operate the appliance and mains adapter outdoors or in rooms with high humidity.

- Do not handle the appliance or mains adapter with wet hands. When unplugging the mains adapter from the socket, always pull directly on the plug.
- Make sure that the cable of the mains adapter is not kinked, pinched or run over and that it does not come in contact with sources of heat, humidity and sharp edges. Make sure that the cable of the mains adapter does not become a trip hazard.
- Before cleaning or servicing the appliance and before changing accessories, switch off the appliance and make sure that the mains adapter is not connected.

Safety when handling rechargeable batteries

- If rechargeable batteries are handled improperly, there is a risk of injury and explosion.
- Never replace the rechargeable battery with other types of batteries. Only use batteries of the same type. Never short-circuit batteries, i.e. do not touch the poles at the same time, especially not with electrically conductive objects. Store rechargeable batteries in such a way that they are not short-circuited by other batteries or metal objects during storage.
- **WARNING!** Use only the included power supply unit to charge the battery (see Technical Data). Never use another power supply unit to charge the batteries. The power supply unit provided must, in turn, only be used to charge the appliance batteries provided.
- At the end of its life span, remove the rechargeable battery as described. Then take the rechargeable battery to an appropriate collection point nearby without delay, thus ensuring safe and environmentally-appropriate disposal. Never dispose of the rechargeable battery in household waste.
- Before removing the rechargeable battery, make sure that the mains adapter is unplugged from the socket.
- If the appliance is to be stored unused for a long period of time, the battery should be removed and stored separately.
- Never take the rechargeable battery apart, expose it to high temperatures or throw it onto fires.
- In case of improper handling, liquid can escape from the rechargeable battery. Do not use the rechargeable battery if it is damaged or if it is leaking liquid.
 - If liquid has escaped, avoid contact with the liquid.
 - In case of contact with the liquid, rinse it off immediately with copious amounts of water. In case of after effects (irrespective of type), consult a doctor.

Rotating brush roller

- The appliance has a powered brush roller in the floor and upholstery nozzle. This can cause injuries. Therefore, note the following:
- Before any cleaning or maintenance of the appliance, ensure that the appliance is switched off and not charging.
- **WARNING!** Ensure that parts of your body can never get under the brush roller.
- Do not vacuum near cables, wires and long fringes. On the one hand, there is a danger that the cable's insulation will be damaged. On the other hand, these objects can get caught in the brush roller and thereby damage the appliance.

LED lighting

- LEDs are installed in the floor nozzle. These illuminate the work area in front of the floor nozzle.
- Do not look into the LEDs during operation.
- It is not possible to exchange the LEDs.

Intended use

- The appliance must only be used domestically.
- The appliance may only be used for cleaning on level, normally-soiled surfaces, short-pile carpets or upholstery that can withstand exposure to the rotating brush without sustaining damage.
- The appliance may only be used with the corresponding battery (see *Technical Data*) and accessories.
- Any other use is deemed improper and is forbidden.

In order to prevent injuries, fires and damage, the appliance must not be used to vacuum:

- People, animals or plants. Always keep the device well away from all parts of the body, and from hair and clothing (e.g. shoelaces). Do not use near to your head.
- Glowing, burning or smouldering particles (such as ash, coal, charcoal, cigarettes, matches).
- Explosive or highly flammable substances or toners.
- Water and other liquids, e.g. wet carpet cleaning agents.
- Sharp objects, such as glass splinters, nails or construction waste.
- Fine dust, such as plaster, cement, fine drilling dust, powder.

The following is also forbidden:

- Independent alteration or repair of the appliance or its mains adapter.
- Inserting objects into the appliance's openings. The specially provided accessories are the exception to this rule.
- Use, storage or charging outdoors.
- Cover the ventilation slots on the unit. Keep the ventilation slots free of lint, hair or similar.
- Use of the appliance without filters in place.

CE Marking

This device is compliant with the mandatory EU directives for CE marking.

Device parts / Assembly

Device parts and items included

1. Exhaust filter cover
2. Display
3. Toggle keys:
 - Eco/Power mode
 - Rotation speed brush roller
4. On/Off switch
5. Power supply connection socket
6. Battery
7. Dust container with internal motor pre-filter
8. Telescopic tube
9. Floor tool with brush roller
10. LEDs
11. Turbo upholstery nozzle with brush roller
12. 2-in-1 tool
13. Crevice tool

Not illustrated:

14. Power supply
15. Wall mounting bracket with fastening components
16. Spare motor pre-filter

Installing the wall mount

1. Hold the wall mount to the wall, aligned in a vertical position.
2. Mark the holes with a pencil.
3. Drill the holes.
4. Insert the dowels included in the delivery into the holes.
5. Fasten the wall mount using the screws included in the delivery.
6. Push the charging cable through the cable guide (1) on the right or left side of the wall bracket.
7. Clamp the crevice nozzle and 2in1 tool in the holder (2).
8. Push the device onto the wall mounting bracket.

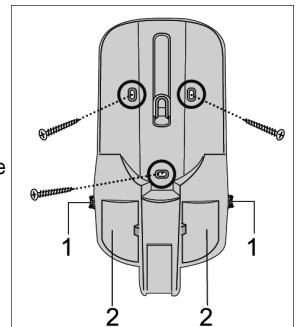

Assembling the appliance

Remove any remaining packaging from the device and assemble the component parts:

1. If necessary, mount the dust container (see also chapter "*Cleaning the dust container*"), insert the filter and mount the filter cover.
2. Push the suction tube onto the device.
3. Depending on the application, attach the floor nozzle / upholstery nozzle / 2in1 tool / crevice nozzle to the suction tube.

Charging the rechargeable battery

It is best to charge the rechargeable battery before each use, especially after the appliance has not been used for a while. This increases the service life of the rechargeable battery and ensures the longest possible cleaning cycles.

1. Insert the plug of the power supply unit supplied into the connection socket of the appliance.
2. Connect the mains adapter included in the delivery to a socket.
 - The dots in the display on the handle start flashing. The more dots flash, the further the charging process has progressed.
 - As soon as the battery is fully charged, all dots light up for a few minutes and then go out. The charging process takes approx. 5 hours when the battery is empty.
3. Disconnect the mains adapter from the socket.
4. Pull the plug of the power supply unit out of the connection socket of the appliance.

The operating time with a fully charged rechargeable battery is approximately 18 minutes (in Power mode) or 40 minutes (in Eco mode).

TIP: If the appliance is used infrequently, the power supply should not remain permanently connected.

Operating the appliance

Selecting floor nozzle, turbo upholstery nozzle, 2in1 tool or crevice nozzle

Floor nozzle : for hard floors and carpets

Turbo upholstery nozzle : for upholstered furniture and cushions

2-in-1 tool : for vacuuming e.g. furniture.

The brush attachment can be pushed back, e.g. to suck up crumbs. To do this, press the locking button on the brush and push it forwards or backwards.

Crevice nozzle : for vacuuming hard-to-reach corners

- Select the desired attachment and place it on the mounted appliance.
- Adjust the telescopic tube to the desired length.
- All attachments can also be used without the suction tube, e.g. to vacuum furniture. Make sure that the substrate can withstand the stress of the brush roller without damage.

Vacuuming in Eco mode

In power mode, the hand vacuum has a higher output. The brush roller rotates.



1. Attach the floor nozzle to the suction tube.
2. Press the switch on the handle of the appliance to switch on the appliance. Eco mode is activated.
3. Vacuum the floor.
4. Press the switch again to switch off the appliance.
5. Empty and clean the dust container (see chapter "*Maintaining the appliance*").

Vacuuming in Power mode

In Power mode the hand-held vacuum cleaner operates with higher power and the brush roller rotates.

1. Attach the floor nozzle to the suction tube.
2. Press the switch on the handle of the appliance to switch on the appliance. Press the rear button on the top of the handle once. Power mode is activated, **MAX** lights up in the display.
3. Vacuum the floor.
4. Press the switch again to switch off the appliance.

Switch brush roller for carpet or hard floor

If the front button on the top of the handle is pressed, the rotation speed for the brush roller can be changed. We recommend fast turning () for carpets and upholstery and slow turning () for hard floors.

Storing the appliance

Convenient storage function

The appliance can be stored either on the wall bracket or upright in a cupboard or protected corner. To do this, the telescopic tube must be pushed in completely. Never leave the appliance with the handpiece in a free-standing position in a room or similar place to prevent it from falling over. An appliance falling over may cause injury or damage to the appliance/battery.

Maintaining the appliance

Emptying the dust container



The dust container can only hold a limited quantity of dirt.

It is therefore best to empty the dust container after every cleaning procedure and if the suction power noticeably drops.



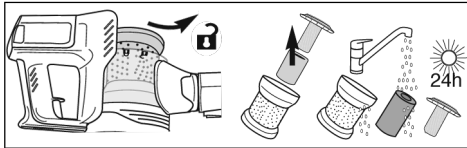

1. Make sure that the appliance is switched off and is not on charge.
2. Take the suction tube off.
3. Press the button  on the side of the dust container. The flap opens and the contents of the dust container can be emptied.
4. Close the flap.

Cleaning the dust container and motor pre-filter



1. Make sure that the appliance is switched off and is not on charge.
2. Empty the dust container (see chapter 'Emptying the dust container').
3. Turn the handpiece over so that the dust container is facing upwards.
4. Unlock and remove the dust container lid by turning it anticlockwise.
5. Unlock the dust container insert anticlockwise ( → ) and remove it.
6. Remove the motor pre-filter from the dust container.
7. Pull the foam cover off the filter and tap it out.
8. Thoroughly tap out and brush off the filter. In doing so, turn the filter material inside out.
9. Brush the dust container insert.

Note: All parts may be cleaned under running water. Make sure that all parts are completely dry before using the appliance again. The drying time of the filter is about 24 hours.

10. After complete drying of the individual parts, push the filter cloth into the filter.
11. Pull the foam cover over the filter and place the filter in the dust container.
12. Put the dust container insert over it and lock it in place by turning it ( → ).
13. Place the dust container lid on the hand part and lock it by turning it clockwise until  and  are facing each other.

Cleaning the blow-out filter

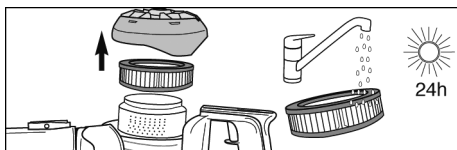

1. Ensure that the appliance is switched off and not charging.
2. Unlock the cover of the blow-out filter anticlockwise (🔒 → 🔓) and remove it.
3. Remove the blow-out filter and clean it under running water. Allow to dry for 24 hrs.
4. Reinsert the filter after it is completely dry.
5. Put on the cover of the outlet filter and lock it by turning until ▲ and 🔒 are facing each other

Cleaning the brush roller in the floor tool and the upholstery tool

Dirt may prevent the brush rollers from rotating freely. Clean the brush rollers regularly.

1. Make sure that the appliance is switched off and is not on charge.
2. Remove the tool from the suction tube.
3. **Floor nozzle:**

Turn the nozzle upside down. Press in and release the locking device of the brush roller on the left underside of the nozzle. Carefully remove the brush roller.

Upholstery nozzle:

Release the lock on the side of the upholstery nozzle (🔒 → 🔓). Carefully remove the brush roller to the side.

4. Remove any hair and dirt from the brush, using a pair of tweezers or scissors carefully, if necessary.
5. Fit the brush back onto the tool.

Floor nozzle:

Fix the brush roller on the right and press it down on the left side. Reinsert the lock into the nozzle and press it firmly.

Upholstery nozzle:

Insert the brush roller from the side into the upholstery nozzle and lock it (🔒 → 🔓).

Troubleshooting

Troubleshooting by yourself

To avoid problems, it is important to empty the dust container in good time and to take this opportunity to check and clean the motor pre-filter.

Problem	Possible cause / solution
Appliance cannot be switched on.	The rechargeable battery is completely discharged. Switch off the appliance and charge the rechargeable battery, ► <i>chapter "Charging the rechargeable battery"</i> .
The appliance cannot be charged (LEDs do not flash).	The mains adapter is not plugged in correctly. Check whether the mains adapter's connector and the mains adapter are connected firmly to their sockets, ► <i>chapter "Charging the rechargeable battery"</i> .
	The rechargeable battery has not been inserted correctly. Disconnect the mains adapter. Check that the rechargeable battery is seated correctly in the appliance. Connect the mains adapter again.
The appliance hardly picks up any dust.	The dust container needs to be emptied or the motor protection filter and the dust container need to be cleaned, ► <i>chapter "Maintaining the appliance"</i> .
Operating duration is becoming progressively shorter.	The brush roller is soiled and needs to be cleaned, ► <i>chapter "Cleaning the brush roller"</i> .

The brush roller rotates slowly or irregularly.	The brush roller is soiled and needs to be cleaned, ► <i>chapter "Cleaning the brush roller"</i> .
The brush roller and LEDs switch off automatically.	This is a safety function that prevents the nozzle becoming defective if the brush roller gets jammed. The brush roller is either dirty and needs to be cleaned, ► <i>chapter "Cleaning the brush roller"</i> or something has got jammed in the brush roller, e.g. when vacuuming a high pile carpet. To override the power-off, switch off the vacuum cleaner, take the nozzle off of the suction tube or the hand-held vacuum cleaner and remove any objects that may be blocking the brush roller. The brush roller and LEDs will function again as normal when the vacuum cleaner is next switched on.

Service hotline

If you cannot solve the problem using the table, call our **Service Hotline** (see contact details in a separate warranty booklet).

Item number	Description
2242-048	Motor pre-filter
3962-048	Blow-out filter
4386-048	Brush roller for floor tool
6952-048	Brush roller for upholstery tool
ZB 7227	Battery 21.6V

Disposal and warranty

Removing and replacing the battery

Press the locking buttons on the battery and remove the battery.

Inserting the battery

Place the battery on the guide rails on the appliance and press until it clicks into place.

Disposing of the appliance and rechargeable battery separately



Devices and batteries marked with this symbol must be disposed of separately from household waste! Devices and batteries contain valuable raw materials that can be recycled. Proper disposal of these items protects the environment and public health. Return the device and the battery separately to the appropriate collection points for disposal.

Aspirateur 2 en 1 : balai et main

Chère cliente, Cher client,

Avant d'utiliser cet appareil, veuillez lire soigneusement les instructions suivantes et conserver ce manuel pour future référence. L'appareil doit être utilisé uniquement par les personnes ayant pris connaissance des conditions d'utilisation ci-dessous.

Consignes de sécurité

Groupes de personnes cibles

- Les enfants âgés de 8 ans et plus ainsi que les personnes ayant des déficiences physiques, sensorielles ou mentales ou un manque d'expérience ou de connaissances peuvent utiliser ce produit à condition d'être sous surveillance ou d'avoir reçu des instructions concernant l'utilisation de l'appareil en toute sécurité et de comprendre les dangers qui en résultent.
- Il est interdit aux enfants de jouer avec l'appareil, ainsi que de monter ou de s'asseoir dessus.
- Le nettoyage et l'entretien de l'appareil ne doivent pas être exécutés par des enfants sauf s'ils ont plus de 8 ans et sont sous surveillance.
- Les enfants de moins de 8 ans ne doivent pas s'approcher de l'appareil, ni du bloc d'alimentation.
- Ne pas jouer avec le matériel d'emballage. Il existe un risque d'asphyxie.

Branchement de l'appareil en toute sécurité

L'appareil est chargé par du courant électrique, il existe donc un risque d'électrocution.

Par conséquent :

- Vérifiez avant usage que l'appareil et le cordon électrique sont exempts de défauts. Ne mettez jamais en marche un appareil défectueux ou dont le bloc d'alimentation est défectueux.
- Branchez le bloc d'alimentation uniquement sur des prises de courant dont les caractéristiques correspondent aux indications de la plaque signalétique du bloc d'alimentation.
- Afin d'éviter tout danger et de respecter les règles de sécurité, les réparations de l'appareil et du bloc d'alimentation ne doivent être effectuées que par notre service clientèle. Par conséquent, pour toute réparation, contactez notre service clientèle par téléphone ou par e-mail (voir les coordonnées du service dans le carnet de garantie séparé ou sur le site web www.severin.de).
- N'immergez jamais l'appareil ou le bloc d'alimentation dans l'eau ou dans d'autres liquides, et n'effectuez jamais un traitement avec des liquides. Gardez l'appareil et

le bloc d'alimentation à l'abri de la pluie et de l'humidité. N'utilisez pas l'appareil et le bloc d'alimentation en plein air ni dans des pièces très humides.

- Ne touchez pas l'appareil et le bloc d'alimentation avec des mains humides. Pour débrancher le bloc d'alimentation de la prise, saisissez-le toujours par la fiche.
- Veillez à ce que le câble du bloc d'alimentation ne soit ni vrillé, ni coincé, ni écrasé. Empêchez tout contact avec des sources de chaleur, d'humidité ou avec des objets tranchants. Veillez à ne pas laisser le câble du bloc d'alimentation dans le passage pour éviter tout risque de trébucher.
- Avant le nettoyage ou l'entretien de l'appareil, ainsi qu'avant de remplacer un accessoire, éteignez l'appareil et assurez-vous que le bloc d'alimentation n'est pas branché.

Sécurité lors de l'utilisation des batteries

- Un maniement incorrect des batteries constitue un risque de blessure ou d'explosion.
- Ne remplacez jamais une batterie par une autre batterie ou par des piles. N'utilisez qu'une batterie de même type. Ne court-circuitez jamais la batterie, c'est-à-dire ne touchez pas les deux pôles en même temps, surtout pas avec des objets conducteurs. Entreposez la batterie de façon à ce qu'elle ne puisse pas être court-circuitée accidentellement par d'autres batteries ou objets métalliques.
- **AVERTISSEMENT !** Utilisez uniquement le bloc d'alimentation fourni pour recharger la batterie (voir Données techniques). Ne pas recharger la batterie à l'aide d'un autre bloc d'alimentation que celui fourni. De même, n'utiliser le bloc d'alimentation fourni que pour recharger la batterie de cet appareil.
- À l'issue de sa durée de vie, démontez la batterie en vous conformant aux descriptions. Ensuite, apportez immédiatement la batterie à un point de collecte proche pour garantir son élimination conforme et respectueuse de l'environnement. Ne jetez jamais la batterie dans les déchets ménagers !
- Avant le démontage de l'accumulateur, vérifiez que le bloc d'alimentation est débranché au niveau de la prise.
- Si vous rangez l'appareil et ne l'utilisez pas pendant une période prolongée, retirez la batterie et rangez-la séparément.
- Ne retirez jamais la batterie et ne l'exposez pas à des températures élevées, et ne la jetez pas au feu.
- En cas de maniement incorrect, du liquide peut fuir de la batterie. N'utilisez pas la batterie si elle est endommagée ou si du liquide s'en échappe.
 - Évitez tout contact avec le liquide qui s'écoule d'une batterie.
 - Si cela se produit malgré tout, rincez abondamment à l'eau courante la partie

concernée. En cas d'apparition de symptômes (quels qu'ils soient), consultez un médecin.

Brosse cylindrique rotative

- L'appareil est équipé d'une brosse cylindrique motorisée dans la brosse combinée et l'embout pour les coussins. Celle-ci est susceptible de provoquer des blessures. Il est donc essentiel de respecter les consignes suivantes :
- Avant chaque opération de nettoyage ou d'entretien de l'appareil, assurez-vous que l'appareil est éteint et qu'il ne charge pas.
- **AVERTISSEMENT !** Veillez à ce qu'à aucun moment des parties du corps ne puissent passer sous la brosse cylindrique.
- Ne passez pas l'aspirateur à proximité de câbles, de conduites ou de longues franges. D'une part, vous risqueriez d'endommager l'isolation des câbles. D'autre part, ces objets pourraient s'emmêler dans la brosse cylindrique et endommager l'appareil.

Éclairage LED

- Des LED sont montées sur la brosse combinée pour éclairer la zone de travail devant la brosse combinée.
- Ne regardez pas directement les LED pendant l'utilisation.
- Il n'est pas possible de remplacer les LED.

Utilisation conforme

- L'utilisation de cet appareil n'est autorisée que pour un usage domestique.
- L'appareil ne doit être utilisé que pour le nettoyage de surfaces lisses et normalement sales, de tapis à poils ras ou de textiles d'ameublement pouvant supporter sans dommages la contrainte exercée par la brosse rotative.
- N'utilisez l'appareil qu'avec la batterie et les accessoires correspondants (consultez les *Données techniques*).
- Toute autre utilisation est considérée comme non conforme et est interdite.

Pour éviter tout risque de blessure, de feu et de dégâts matériels, l'appareil ne doit pas être utilisé pour nettoyer les éléments suivants :

- Personnes, animaux ou plantes. Tenez en permanence l'appareil éloigné de toute partie du corps, des cheveux et des vêtements (lacets de chaussures par ex.) N'utilisez pas l'aspirateur à proximité du visage.
- Particules incandescentes, non éteintes (p. ex. : cendres, braises, charbon de bois, cigarettes, allumettes).
- Matières explosives ou facilement inflammables, toner.

- Eau et autres liquides, p. ex. produits de nettoyage humides pour tapis et moquettes.
- Objets pointus tels que du verre cassé, des clous ou des gravats.
- Poussières fines telles que le plâtre, le ciment, la poussière de perçage la plus fine et la poudre.

Sont également interdits :

- Transformation ou réparation de l'appareil ou de son bloc d'alimentation par l'utilisateur.
- Introduction d'objets dans les ouvertures de l'appareil. Sauf pour les accessoires prévus à cet effet.
- Utilisation, stockage ou recharge en extérieur.
- L'obstruction des fentes de ventilation de l'appareil. Assurez-vous en permanence que les fentes d'aération ne sont pas bouchées par des peluches, cheveux ou autres.
- L'utilisation de l'appareil sans filtre installé.

Marquage CE

L'appareil est conforme aux directives de l'UE obligatoires pour le marquage CE.

Nomenclature / Monter l'appareil

Nomenclature et étendue de la livraison

1. Couvercle du filtre de sortie d'air
2. Écran
3. Bouton de commutation du mode :
 - Mode Eco/Power
 - Vitesse de rotation de la brosse cylindrique
4. Interrupteur marche/arrêt
5. Prise de raccordement du bloc d'alimentation
6. Batterie
7. Bac à poussière avec filtre de protection du moteur interne
8. Tube télescopique
9. Brosse combinée avec brosse cylindrique
10. DEL
11. Embout-turbo pour les coussins avec brosse cylindrique
12. Outil 2 en 1
13. Embout long

Non illustré :

14. Bloc d'alimentation
15. Fixation murale avec matériel de fixation
16. Filtre de protection du moteur de recharge

Montage de la fixation murale

1. Maintenez la fixation murale à la verticale sur le mur.
2. Tracez les trous avec un crayon.
3. Percez les trous.
4. Insérez les chevilles fournies dans les trous.
5. Fixez la fixation murale avec les vis fournies.
6. Insérez le câble de recharge dans le guide-câble (1) sur le côté droit ou gauche de la fixation murale.
7. Coincez l'embout long et l'outil 2 en 1 dans la fixation (2).
8. Fixez l'appareil à la fixation murale.

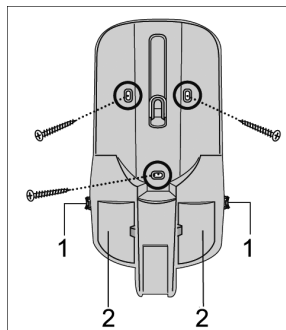

Assemblage de l'appareil

Retirez tous les résidus d'emballage de l'appareil et assemblez les pièces individuelles :

1. Si besoin, montez le bac à poussière (voir également le chapitre « Nettoyer le bac à poussière »), insérez le filtre et montez le couvercle du filtre.
2. Insérez le tube d'aspiration dans l'appareil.
3. Selon votre utilisation, insérez la brosse combinée / l'embout pour les coussins / l'outil 2 en 1 / l'embout long dans le tube d'aspiration.

Chargement de la batterie

Le mieux est de recharger la batterie avant toute utilisation, notamment après une période d'arrêt prolongée. Cela permet d'augmenter la durée de vie de la batterie et de garantir des cycles de nettoyage aussi longs que possible.

1. Branchez la fiche du bloc d'alimentation fourni dans la prise de raccordement de l'appareil.
2. Raccordez le bloc d'alimentation fourni à la prise de courant.
 - Les points sur l'affichage de la poignée commencent à clignoter. Plus il y a de points qui clignotent, plus le processus de charge est avancé.
 - Dès que la batterie est chargée à bloc, tous les points s'allument pendant quelques minutes puis s'éteignent. La charge dure environ 5 heures lorsque la batterie est à plat.
3. Débranchez le bloc d'alimentation.
4. Débranchez la fiche du bloc d'alimentation de la prise de raccordement de l'appareil.

Lorsque la batterie est chargée complètement, l'autonomie est d'env. 18 minutes (en mode Power) ou de 40 minutes (en mode Éco).

CONSEIL : Si vous n'utilisez que rarement l'appareil, le bloc d'alimentation ne doit pas rester branché en permanence.

Utilisation de l'appareil

Choisir la brosse combinée, l'embout turbo pour les coussins, l'outil 2 en 1 ou l'embout long

- Brosse combinée** : pour les sols durs et les tapis
- Embout turbo pour les coussins** : pour les tissus d'ameublement et les coussins
- Outil 2 en 1** : pour nettoyer les meubles, par exemple.
La brosse accessoire peut être rétractée, par ex. pour aspirer des miettes. Pour cela, appuyez sur le bouton d'arrêt de la brosse et faites-la glisser vers l'avant ou l'arrière.
- Embout long** : pour nettoyer les recoins difficiles d'accès

- Choisissez l'accessoire souhaité et fixez-le sur l'appareil monté.
- Réglez le tube télescopique à la longueur désirée.
- Tous les accessoires peuvent également être utilisés sans le tube d'aspiration, par ex. pour passer l'aspirateur sur les meubles. Faites alors attention à ce que la surface ne soit pas endommagée par la contrainte exercée par la brosse cylindrique.

Passer l'aspirateur en mode Éco

En mode Eco, l'aspirateur fonctionne à puissance normale. L'aspirateur à main consomme moins d'énergie et l'autonomie de la batterie est prolongée. La brosse cylindrique tourne.

1. Mettez la brosse sur le tube d'aspiration.



2. Appuyez sur l'interrupteur situé sur la poignée de l'appareil pour le mettre en marche. Le mode Eco est activé.
3. Passez l'aspirateur sur le sol.
4. Appuyez sur l'interrupteur à nouveau pour éteindre l'appareil.
5. Videz et nettoyez le bac à poussière (voir chapitre « Entretien de l'appareil »).

Passer l'aspirateur en mode Power

En mode Power, l'aspirateur à main fonctionne à une puissance plus élevée. La brosse cylindrique tourne.

1. Mettez la brosse sur le tube d'aspiration.
2. Appuyez sur l'interrupteur situé sur la poignée de l'appareil pour le mettre en marche. Appuyez une fois sur le bouton arrière situé sur la partie supérieure de la poignée. Le mode Power est activé, « MAX » s'allume sur l'affichage.
3. Passez l'aspirateur.
4. Appuyez sur l'interrupteur à nouveau pour éteindre l'appareil.

Réglage de la brosse cylindrique pour tapis ou sols durs

Vous pouvez modifier la vitesse de rotation de la brosse cylindrique en appuyant sur le bouton avant situé sur la partie supérieure de la poignée. Nous vous recommandons une rotation rapide () pour les tapis et les coussins et une rotation lente () pour les sols durs.

Ranger l'appareil

Fonction de rangement pratique

Vous pouvez ranger l'appareil, au choix, sur la fixation murale ou à la verticale dans une armoire ou un coin protégé. Pour cela, le tube télescopique doit être entièrement rétracté. Ne posez pas l'accessoire à main librement dans une pièce ou similaire, afin d'éviter qu'il ne tombe. La chute de l'appareil peut entraîner des blessures ou endommager l'appareil/la batterie.

Entretien de l'appareil

Vidage du bac à poussière



La quantité de poussières que le bac peut collecter est limitée.

Par conséquent, videz le réservoir à poussière après chaque utilisation et dès que la puissance d'aspiration diminue.

1. Assurez-vous que l'appareil est éteint et qu'il n'est pas en charge.
2. Retirez le tube d'aspiration.
3. Appuyez sur le bouton  situé sur le côté du bac à poussière. Le clapet s'ouvre et le contenu du bac à poussière peut être vidé.
4. Fermez la trappe.

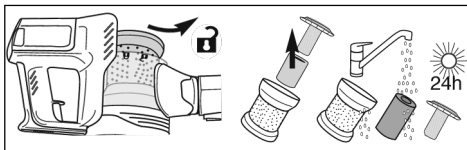
Nettoyer le bac à poussière et le filtre de protection du moteur



1. Assurez-vous que l'appareil est éteint et qu'il n'est pas en charge.
2. Videz le bac à poussière (voir le chapitre « Vider le bac à poussière »).
3. Retourner l'accessoire à main de sorte que le bac à poussière soit dirigé vers le haut.
4. Déverrouillez le couvercle du bac à poussière en le tournant dans le sens antihoraire et retirez-le.
5. Déverrouillez l'insert du bac à poussière en le tournant dans le sens antihoraire ( → ) et retirez-le.
6. Retirez le filtre de protection du moteur du bac à poussière.
7. Retirez l'enveloppe en mousse du filtre et tapotez-la.
8. Tapotez et brossez minutieusement le filtre. Dans le même temps, retournez le matériau filtrant vers l'extérieur.
9. Brossez l'insert du bac à poussière.

Remarque : Toutes les pièces peuvent être nettoyées à l'eau courante. Ce faisant, veillez impérativement à ce que toutes les pièces soient parfaitement sèches avant de réutiliser l'appareil. Le temps de séchage du filtre est d'environ 24 heures.

- Une fois que chaque pièce a entièrement séché, insérez le matériau filtrant dans le filtre.
- Tirez l'enveloppe en mousse pour le positionner sur le filtre et mettez le filtre en place dans le bac à poussière.
- Retournez l'insert du bac à poussière par-dessus et verrouillez-le en le tournant (🔒 → 🔓).
- Placez le couvercle du bac à poussière sur l'accessoire à main et verrouillez-le en le tournant dans le sens horaire jusqu'à ce que ▲ et 🔒 soient face à face.

Nettoyer le filtre de sortie d'air

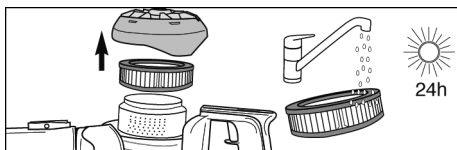

- Assurez-vous que l'appareil est éteint et qu'il n'est pas en charge.
- Déverrouillez le couvercle du filtre de sortie d'air en le tournant dans le sens antihoraire (🔒 → 🔓) et retirez-le.
- Retirez le filtre de sortie d'air et nettoyez-le à l'eau courante. Laissez-le sécher pendant 24 heures.
- Une fois que le filtre a entièrement séché, remettez-le en place.
- Positionnez le couvercle du filtre de sortie d'air et verrouillez-le en le tournant jusqu'à ce que ▲ et 🔒 soient face à face.

Nettoyage de la brosse cylindrique dans la brosse combinée et l'embout pour les coussins

Du fait de l'encrassement, il se peut que les brosses cylindriques ne puissent plus tourner librement. Nettoyez régulièrement les brosses cylindriques.

- Assurez-vous que l'appareil est éteint et qu'il n'est pas en charge.
- Retirez l'embout du tube d'aspiration.
- Suceur pour aspirateur :**
Retourner la buse. Appuyez sur le dispositif d'arrêt de la brosse cylindrique sur le côté inférieur gauche de la buse et retirez-le. Retirez la brosse cylindrique avec précaution.

Buse d'ameublement :

Desserrez le verrouillage sur le côté de l'embout pour les coussins (🔒 → 🔓). Retirez la brosse cylindrique en la poussant délicatement sur le côté.

- Enlevez les poils et les saletés de la brosse, utilisez éventuellement, avec précaution, une pince ou des ciseaux.
- Remettez la brosse en place sur l'embout.

Suceur pour aspirateur :

Fixez la brosse cylindrique à droite et abaissez-la sur le côté gauche. Remplacez le dispositif de blocage dans la buse et appuyez fermement.

Buse d'ameublement :

Insérez la brosse cylindrique depuis le côté dans l'embout pour coussins et verrouillez-la (🔒 → 🔓).

Résolution des pannes

Résolution des pannes par l'utilisateur

Pour éviter autant que possible tout problème, il est important de vider en temps voulu le bac à poussière et de contrôler et nettoyer à cette occasion le filtre de protection du moteur

Problème	Cause possible/solution
La mise en marche de l'appareil est impossible.	L'accumulateur est complètement vide. Éteignez l'appareil et rechargez la batterie, ► <i>chapitre « Chargement de la batterie ».</i>

L'appareil ne se recharge pas (les LED ne clignotent pas).	Le bloc d'alimentation n'est pas branché correctement. Vérifiez que la fiche ou l'adaptateur du bloc d'alimentation sont bien enfilés, ► <i>chapitre « Chargement de la batterie »</i> .
	La batterie n'est pas mise correctement dans l'appareil. Débranchez le bloc d'alimentation. Vérifiez si la batterie est insérée correctement dans l'appareil. Rebranchez le bloc d'alimentation.
L'appareil n'aspire presque plus.	Videz le bac à poussière ou nettoyez le filtre de protection du moteur et le bac à poussière, ► <i>chapitre « Entretien de l'appareil »</i> .
La durée de fonctionnement ne cesse de réduire.	La brosse cylindrique est sale et il faut la nettoyer, ► <i>chapitre « Nettoyage de la brosse cylindrique »</i> .
La brosse cylindrique tourne lentement ou irrégulièrement.	La brosse cylindrique est sale et il faut la nettoyer, ► <i>chapitre « Nettoyage de la brosse cylindrique »</i> .
La brosse cylindrique et les LED s'éteignent automatiquement.	Il s'agit d'une fonction de sécurité qui empêche un défaut de la buse lorsque la brosse cylindrique est coincée. Soit la brosse cylindrique est sale et doit être nettoyée, ► <i>chapitre « Nettoyage de la brosse cylindrique »</i> , soit la brosse cylindrique est coincée, par exemple en cas d'aspiration d'une moquette à poils longs. Pour remédier à l'arrêt, éteignez l'aspirateur, retirez la buse du tuyau d'aspiration ou de l'aspirateur sur batterie et enlevez tout objet bloquant éventuellement la brosse cylindrique. Après la remise en marche, la brosse cylindrique et les LED fonctionnent de nouveau comme d'habitude.

Ligne d'assistance

Si le tableau ne vous permet pas de résoudre le problème, appelez notre **ligne d'assistance technique** (voir les coordonnées dans le carnet de garantie).

Numéro de référence	Description
2242-048	Filtre de protection du moteur
3962-048	Filtre de sortie d'air
4386-048	Brosse cylindrique pour brosse combinée
6952-048	Brosse cylindrique pour embout pour coussins
ZB 7227	Batterie 21,6 V

Recyclage et garantie

Retirer et remplacer la batterie

Appuyez sur les boutons de blocage de la batterie et retirez cette dernière.

Insérez la batterie

Positionnez la batterie sur les rails de guidage de l'appareil et appuyez dessus jusqu'à l'enclenchement.

Mise au rebut séparée de l'appareil et de la batterie



Les appareils et batteries sur lesquels figurent ce symbole ne doivent pas être jetés avec les ordures ménagères ! Ces appareils et batteries contiennent des matières premières précieuses, susceptibles d'être recyclées. Une mise au rebut conforme permet de contribuer à la protection de l'environnement et de la santé d'autrui. Jetez l'appareil et la batterie démontée séparément dans les points de collecte adéquats.

2in1-handzuiger

Geachte klant,

Voordat het apparaat gebruikt wordt, de volgende instructies goed doorlezen en deze handleiding bewaren voor toekomstige raadpleging. Het apparaat mag alleen gebruikt worden door personen die bekend zijn met de onderstaande instructies.

Veiligheidsaanwijzingen

Bepaalde groepen personen

- Het apparaat kan door kinderen vanaf 8 jaar en door personen met verminderde fysieke, sensorische of mentale vaardigheden of gebrek aan ervaring en/ of kennis bediend worden, als er toezicht op hen gehouden wordt of als zij in het veilige gebruik van het apparaat geïnstrueerd zijn en de daarmee verbonden gevaren kennen.
- Kinderen mogen niet met het apparaat spelen of op het apparaat gaan zitten of staan.
- Reiniging en gebruikersonderhoud mogen niet door kinderen zonder toezicht worden uitgevoerd.
- Kinderen jonger dan 8 jaar mogen niet in de buurt van het apparaat en de voeding komen.
- Verpakkingsmateriaal mag niet gebruikt worden om mee te spelen. Er bestaat verstikkingsgevaar.

Apparaat veilig aansluiten

Het apparaat wordt opgeladen met elektrische stroom. Daarbij bestaat in principe gevaar voor een elektrische schok.

Daarom:

- Apparaat en voeding voor het gebruik controleren op evt. beschadigingen. Nooit een defect apparaat of een apparaat met defecte voeding gebruiken.
- Voeding alleen op stopcontacten aansluiten die overeenkomen met de gegevens op het typeplaatje van de voeding.
- Om gevaar te vermijden en om te voldoen aan veiligheidsvoorschriften, mogen reparaties aan het apparaat en de voedingsunit alleen door onze klantenservice worden uitgevoerd. Neem daarom in geval van reparatie telefonisch of per e-mail contact op met onze klantenservice (zie de service-adressen in het afzonderlijke garantieboekje of op www.severing.de).
- Apparaat of voeding niet in water of andere vloeistoffen dompelen en niet met vloeistoffen behandelen. Apparaat en voeding beschermen tegen regen en vocht. Apparaat en voeding niet gebruiken in de buitenlucht of ruimtes met hoge

luchtvochtigheid.

- Apparaat en voeding niet met natte handen aanraken. Bij het uittrekken van de voeding uit het stopcontact altijd direct aan de voeding trekken.
- Erop letten dat de kabel van de voeding niet geknikt of ingeklemd raakt, dat er niet overheen wordt gereden en dat deze niet met hittebronnen, vocht of scherpe randen in aanraking komt. Erop letten dat de kabel van de voeding niet voor struikelgevaar zorgt.
- Voor het reinigen of onderhouden van het apparaat en voor het wisselen van toebehoren het apparaat uitschakelen en ervoor zorgen dat de voeding niet aangesloten is.

Veiligheid bij de omgang met accu's

- Bij verkeerde omgang met accu's bestaat er letsel- en explosiegevaar.
- Vervang de accu nooit door andere accu's of batterijen. Gebruik uitsluitend soortgelijke accu's. Accu's nooit kortsluiten, dit betekent de beide polen niet tegelijk aanraken, met name niet met elektrisch geleidende voorwerpen. Accu's zo opslaan, dat ze ook tijdens de opslag niet kunnen worden kortgesloten door andere accu's of metalen voorwerpen.
- **WAARSCHUWING!** Voor het laden van de accu uitsluitend de meegeleverde netvoeding gebruiken (zie Technische gegevens). De accu in geen geval met een andere voedingsunit laden. Gebruik op dezelfde wijze de meegeleverde voedingsunit uitsluitend voor het laden van de accu.
- Accu na het einde van de levensduur demonteren zoals beschreven. Accu daarna direct naar een geschikt inzamelpunt in uw omgeving brengen en zo zorgen voor een veilige en milieuvriendelijke afvoer. Accu nooit met het huisvuil meegeven.
- Voor het demonteren van de accu ervoor zorgen dat de voeding uit het stopcontact getrokken is.
- Indien het apparaat voor een langere periode ongebruikt wordt opgeslagen moet de accu worden verwijderd, en afzonderlijk opgeslagen.
- Accu nooit uit elkaar halen, aan hoge temperaturen blootstellen of in vuur gooien.
- Bij ondeskundige omgang kan er vloeistof uit de accu komen. Accu niet langer gebruiken als deze beschadigd is of er zelfs vloeistof naar buiten komt.
 - Indien vloeistof naar buiten is gekomen, contact met de vloeistof vermijden.
 - Indien er contact is geweest met de vloeistof, deze direct met veel water afspoelen. Bij nawerkingen (welke dan ook) een arts raadplegen.

Roterende borstelwals

- Het apparaat heeft in het vloer- en het bekledingsmondstuk een aangedreven borstelrol. Deze kan letsels veroorzaken. Let daarom op het volgende:
- Zorg ervoor dat het apparaat voor u het gaat reinigen of onderhouden uitgeschakeld is en niet wordt opgeladen.
- **WAARSCHUWING!** Let erop dat er nooit lichaamsdelen onder de borstelwals terecht kunnen komen.
- Niet in de buurt van kabels, leidingen en lange franjes zuigen. Enerzijds bestaat het gevaar dat de kabelisolatie beschadigd raakt. Anderzijds kunnen deze voorwerpen in de borstelwals verstrikt raken en het apparaat zo beschadigen.

Led-verlichting

- Op het vloermondstuk zijn leds ingebouwd, die de werkzone voor het vloermondstuk verlichten.
- Tijdens het bedrijf niet in de leds kijken.
- De leds kunnen niet worden vervangen.

Gebruik volgens de voorschriften

- Het apparaat mag alleen voor huishoudelijke toepassingen worden gebruikt.
- Het apparaat mag uitsluitend worden gebruikt voor het reinigen van vlakke, normaal vervuilde oppervlakken, kortpolige tapijten of bekledingen die door de belastingen van de roterende borstel geen schade oplopen.
- Het apparaat mag alleen met de bijhorende accu (zie *Technische gegevens*) en accessoires worden gebruikt.
- Elk ander gebruik geldt als verkeerd gebruik en is verboden.

Om letsel, brand en schade te voorkomen, mag het apparaat niet worden gebruikt voor het zuigen van:

- Mensen, dieren of platen. Het apparaat steeds verwijderd houden van alle lichaamsdelen, de haren en van kledingstukken (bijv. veters). Niet zuigen in de buurt van het hoofd.
- Gloeiende, brandende of smeulende deeltjes (zoals as, kolen, houtskool, sigaretten, lucifers).
- Explosieve of licht ontvlambare stoffen of toner.
- Water en andere vloeistoffen, bijv. vochtige tapijtreinigers.
- Puntige voorwerpen zoals glassplinters, spijkers of puin.
- Fijnstof zoals gips, cement, fijn boorstof, poeder.

Verboden is bovendien:

- Zelfstandig ombouwen of repareren van het apparaat of de voeding.
- Insteken van voorwerpen in openingen van het apparaat. Hiervan uitgezonderd zijn de daarvoor bedoelde accessoires.
- Gebruik, opslag of opladen in de buitenlucht.
- Afdekken van de ventilatieopeningen van het apparaat. De ventilatiegleuven vrij houden van pluis, haren en dergelijke.
- Gebruik van het apparaat zonder aangebracht filter.

CE-markering

Het apparaat voldoet aan de EU-richtlijnen die bindend zijn voor CE-markering.

Opbouw van het apparaat / Apparaat monteren

Opbouw apparaat en leveromvang

1. Afdekking uitblaasfilter
2. Display
3. Toetsen omschakeling:
 - Eco-/Power-modus
 - Draaisnelheid borstelrol
4. Aan-/uitschakelaar
5. Aansluitbus voor netdeel
6. Accu
7. Stofreservoir met motor-voorfilter binnenin
8. Telescoopbuis
9. Vloerzuigmond met borstelrol
10. LED's
11. Turbo bekledingsmondstuk met borstelrol
12. 2-in-1-hulpstuk
13. Kierenzuiger

Niet afgebeeld:

14. Netvoeding
15. Wandhouder met bevestigingsmateriaal
16. Reserve motor-voorfilter

De wandhouder monteren

1. De wandhouder verticaal uitgelijnd tegen de muur houden.
2. De gaten met potlood aftekenen.
3. De gaten boren.
4. De meegeleverde deuvels in de gaten steken.
5. De wandhouder met de meegeleverde schroeven bevestigen.
6. De laadkabel door de kabeldoorvoer (1) aan de rechter- of de linkerkant van de wandhouder schuiven.
7. Voegenzuigmond en 2 in 1-tool in de houder klemmen (2).
8. Het apparaat op de wandhouder plaatsen.

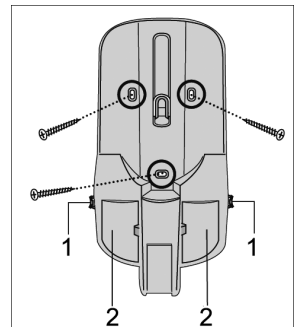

Apparaat monteren

Verwijder alle verpakkingsresten van het apparaat en monteer de afzonderlijke onderdelen:

1. Eventueel het stofreservoir monteren (zie ook hoofdstuk 'Stofreservoir reinigen'), filter aanbrengen en de filterafdekking monteren.
2. De zuigbuis op het apparaat steken.
3. Naargelang de toepassing de vloerzuigmond / bekledingsmondstuk / 2 in 1-tool / voegenzuigmond op de zuigbuis steken.

Accu laden

Het is het beste om de accu voor elk gebruik te laden, vooral als deze lange tijd niet is gebruikt. Dit verlengt de levensduur van de accu en zorgt voor de langst mogelijke reinigingscycli.

1. Steek de stekker van de meegeleverde netvoeding in de aansluitbus van het apparaat.
2. Sluit de meegeleverde netvoeding aan op een contactdoos.
 - De punten op het display bij de handgreep gaan knipperen. Hoe meer punten knipperen, hoe verder het laadproces gevorderd is.
 - Zodra de accu volledig is opgeladen, branden alle punten enkele minuten, en gaan dan uit. Het laadproces bij een lege accu ca. 5 uur.
3. De netvoeding uit de contactdoos trekken.
4. De stekker van de netvoeding uit de aansluitbus van het apparaat trekken.

Met een volledig opgeladen batterij is de gebruiksduur ca. 18 minuten (in power-modus) of ca. 40 minuten (in eco-modus).

TIP: Indien het apparaat maar zelden wordt gebruikt, mag de netvoeding niet continu aangesloten blijven.

Het apparaat bedienen

Vloermondstuk, turbo-bekledingsmondstuk, 2 in 1-tool of voegenmondstuk kiezen

Vloermondstuk : voor harde vloeren en tapijten

Turbo-bekledingsmondstuk : voor beklede meubelen en kussens

2-in-1-hulpstuk : voor het afzuigen van bijv. meubelen.

De opzetborstel worden ingetrokken om bijvoorbeeld om kruimels op te zuigen. Druk daartoe de vergrendeltoets op de borstel in, en schuif hem voor- of achteruit.

Voegenmondstuk : geschikt voor het stofzuigen van moeilijk bereikbare hoeken.

- Het gewenste opzetstuk kiezen, en op het gemonteerde apparaat steken.
- De telescoopbuis op de gewenste lengte instellen.
- Alle opzetstukken kunnen ook zonder zuigbuis worden gebruikt, om bijv. meubelen te stofzuigen. Let er daarbij op, dat het oppervlak de belasting van de borstelrol zonder schade kan doorstaan.

Stofzuigen in de eco-modus

In de eco-modus wordt gezogen met normaal vermogen. De handzuiger verbruikt minder energie, en de bedrijfsduur van de accu neemt toe. De borstelrol roteert.



1. De vloerzuigmond op de zuigbuis plaatsen.
2. De schakelaar op de handgreep indrukken, om het apparaat in te schakelen. De eco-modus is actief.
3. De vloer stofzuigen.
4. Nogmaals op de schakelaar drukken om het apparaat in te schakelen.
5. Stofreservoir ledigen en reinigen (zie hoofdstuk "Onderhoud van het apparaat").

Zuigen in power-modus

In de power-modus levert de handzuiger een groter vermogen. De borstelrol roteert.

1. De vloerzuigmond op de zuigbuis plaatsen.
2. De schakelaar op de handgreep indrukken, om het apparaat in te schakelen. De achterste toets op de bovenzijde van de handgreep één keer indrukken. De power-modus is actief, op het display wordt MAX zichtbaar.
3. De vloer stofzuigen.
4. Nogmaals op de schakelaar drukken om het apparaat in te schakelen.

De borstelrol omschakelen voor tapijt of harde vloer

Als de voorste toets op de bovenzijde van de handgreep wordt ingedrukt, kan de draaisnelheid van de borstelrol worden veranderd. We adviseren snel draaien () voor tapijten en bekledingen, en traag draaien () voor harde vloeren.

Het apparaat opbergen

Handige opbergfunctie

Het apparaat kan naar keuze worden opgeborgen aan de wandhouder, of staande in een kast of een beschermde hoek. Hiervoor de telescopische buis volledig inschuiven. Het mag met het handdeel niet vrijstaand in een ruimte of dergelijke opgeborgen worden, om omvallen te vermijden. Een omvallend apparaat kan leiden tot kwetsuren of schade aan het apparaat/de accu.

Onderhoud van het apparaat

Stofreservoir ledigen



Het stofreservoir kan slechts een beperkte hoeveelheid vuil opnemen.

Ledig daarom het stofreservoir best na elk reinigingsproces en van zodra de zuigkracht duidelijk afneemt.



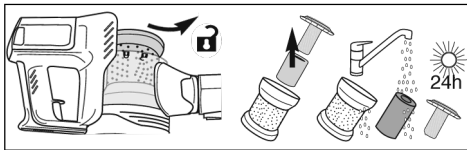

1. Zorg ervoor dat het apparaat is uitgeschakeld en dat het apparaat niet wordt opgeladen.
2. De zuigbuis afnemen.
3. De toets  aan de kant van het stofreservoir indrukken. De klep opent, en de inhoud van het stofreservoir kan geleegd worden.
4. De klep sluiten.

Stofreservoir en motor-voorfilter reinigen



1. Zorg ervoor dat het apparaat is uitgeschakeld en niet wordt opgeladen.
2. Het stofreservoir ledigen (zie hoofdstuk 'Stofreservoir ledigen').
3. Het handdeel omdraaien, zodat het stofreservoir naar boven wijst.
4. Het deksel van het stofreservoir door linksom draaien ontgrendelen en afnemen.
5. Het inzetdeel van het stofreservoir rechtsom ontgrendelen ( → ) en uitnemen.
6. Het motor-voorfilter uit het stofreservoir nemen.
7. Trek de schuimrubberen omhulling van het filter af trekken, en uitkloppen.
8. Het filter grondig uitkloppen en afborstelen. Keer het filtermateriaal binnenstebuiten.
9. Het inzetdeel van het stofreservoir afborstelen.

Instructies: Alle onderdelen mogen worden gereinigd onder stromend water. Zorg er hier absoluut voor, dat alle onderdelen volledig droog zijn voordat u het apparaat opnieuw gebruikt. Het filter heeft ongeveer 24 uur nodig om te drogen.

10. Na het volledig drogen van de afzonderlijke onderdelen het filterstof in het filter schuiven.
11. De schuimrubberen omhulling over het filter trekken, en het filter in het stofreservoir plaatsen.
12. Het inzetdeel van het stofreservoir er overheen plaatsen, en vergrendelen door het te verdraaien ( → ).
13. Plaats het deksel van het stofreservoir op het handdeel, en vergrendel het door het met de klok mee te vergrendelen, totdat  en  tegenover elkaar staan.

Uitblaasfilter reinigen

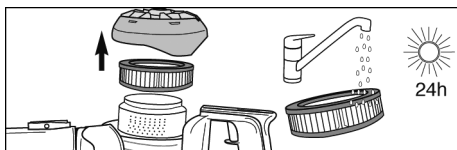

1. Zorg ervoor dat het apparaat is uitgeschakeld en niet wordt opgeladen.
2. De afdekking van het uitblaasfilter linksom ontgrendelen (🔒 → 🔓) en afnemen.
3. Het uitblaasfilter afnemen en reinigen onder stromend water. 24 uur lang laten drogen.
4. Na volledig drogen het filter terug aanbrengen.
5. De afdekking van het uitblaasfilter aanbrengen, en door draaien vergrendelen, tot ▲ en 🔒 tegenover elkaar staan.

Reinigen van de borstelrol in het vloermondstuk en kussenmondstuk

Door vervuiling kunnen de borstelrollen mogelijk niet meer vrij draaien. De borstelrollen regelmatig reinigen.

1. Zorg ervoor dat het apparaat is uitgeschakeld en dat het apparaat niet wordt opgeladen.
2. Trek het mondstuk van de zuigbuis.
3. **Vloermondstuk:**

Het mondstuk omkeren. De vergrendeling van de borstelrol aan de linkerkant van het mondstuk indrukken en lossen. De borstelrol voorzichtig uitnemen.

Bekledingsmondstuk:

Vergrendeling aan de kant van het bekledingsmondstuk losmaken (🔒 → 🔓). Neem de borstelrol er voorzichtig opzij uit

4. Verwijder haren en vuil van de borstel, gebruik indien nodig voorzichtig een pincet of een schaar.
5. Monteer de borstel weer aan het mondstuk.

Vloermondstuk:

De borstelrol rechts fixeren, en aan de linkerkant naar beneden drukken. De vergrendeling terug in het mondstuk zetten, en vastdrukken.

Bekledingsmondstuk:

De borstelrol vanaf opzij in het bekledingsmondstuk plaatsen en vergrendelen (🔓 → 🔒).

Problemen oplossen

Problemen zelf oplossen

Om problemen zoveel mogelijk te voorkomen, is het belangrijk om het stofreservoir tijdig te ledigen en daarbij het motorbeschermingsfilter te controleren en te reinigen.

Probleem	Mogelijke oorzaak / Oplossing
Het apparaat kan niet ingeschakeld worden.	De accu is volledig leeg. Apparaat uitschakelen en de accu laden, ► <i>hoofdstuk "Accu laden"</i> .
Het apparaat kan niet geladen worden (de LED's knipperen niet).	De netvoeding is niet correct ingepluigd. Controleer of de netvoeding en de adapter correct in hun bus zitten, ► <i>hoofdstuk "Accu laden"</i> .
	De accu is verkeerd in het apparaat geplaatst. De netvoeding loskoppelen. Controleren of de accu correct in het apparaat zit. Sluit de netvoeding terug aan.
Het apparaat neemt nauwelijks vuil op.	Het stofreservoir moet worden geleegd of het motorbeschermingsfilter en het stofreservoir moeten worden gereinigd, ► <i>hoofdstuk "Onderhoud van het apparaat"</i> .
De gebruiksduur wordt toenemend korter.	De borstelrol is vuil en moet gereinigd worden, ► <i>hoofdstuk "Borstelrol reinigen"</i> .
De borstelrol draait traag of onregelmatig.	De borstelrol is vuil en moet gereinigd worden, ► <i>hoofdstuk "Borstelrol reinigen"</i> .

De borstelrol en de LED's schakelen zich zelfstandig uit.	Dit is een veiligheidsfunctie die een defect aan de zuigmond voorkomt als de borstelrol vastloopt. Ofwel is de borstelrol is vuil en moet ze gereinigd worden, ► <i>Hoofdstuk "Borstelrol reinigen"</i> ofwel zit er iets klem in de borstelrol, bijv. bij het stofzuigen van een hoogpolig tapijt. Om het afschakeling te annuleren schakelt u de stofzuiger uit, verwijdert u de zuigmond van de zuigbuis of de handstofzuiger, en verwijdert u de eventuele voorwerpen die de borstelrol blokkeren. Na opnieuw inschakelen werken de borstelrol en LED's weer zoals gewoonlijk.
---	---

Service-hotline

Als u het probleem niet kunt oplossen met behulp van de tabel, bel dan onze **Service-hotline** op (zie contactgegevens in het afzonderlijk garantieboekje).

Artikelnummer	Beschrijving
2242-048	Motorvoorzetfilter
3962-048	Uitblaasfilter
4386-048	Borstelrol voor vloermondstuk
6952-048	Borstelrol voor kussenmondstuk
ZB 7227	Accu 21,6 V

Verwijdering en garantie**De accu uitbouwen en vervangen**

De vergrendeltoetsen op de accu indrukken, en de accu wegnemen.

Accu plaatsen

De accu op de geleidingsrails op het apparaat zetten en aandrukken, tot hij vastklikt.

Het apparaat en de accu apart verwijderen

Apparaten en accu's, die met dit symbool zijn gemarkeerd, moeten gescheiden van het huisvuil worden verwijderd!

De apparaten en de accu's bevatten waardevolle grondstoffen die gerecycleerd kunnen worden. Een correcte verwijdering beschermt het milieu en de gezondheid van de mensen om u heen. Breng het apparaat en de uitgebouwde accu afzonderlijk naar de betreffende inzamel punten.

Aspiradora de mango 2 en 1

Estimado Cliente,

Antes de utilizar el aparato, lea atentamente estas instrucciones y conserve este manual para cualquier consulta posterior. El aparato solo debe ser utilizado por quienes se hayan familiarizado con estas instrucciones.

Indicaciones de seguridad

Grupos de personas específicos

- Este aparato puede ser manejado por niños mayores de 8 años, así como por personas con capacidades físicas, sensoriales o mentales reducidas o con falta de experiencia o conocimientos bajo supervisión o si han sido debidamente instruidos sobre el uso seguro del aparato y los riesgos derivados del mismo.
- Los niños no deben jugar con el aparato ni colocarse o sentarse encima.
- La limpieza y el mantenimiento no deben ser realizados por niños sin supervisión.
- Los niños menores de 8 años deben mantenerse alejados del aparato y de la fuente de alimentación.
- El material de embalaje no puede ser usado como un juguete. Existe riesgo de asfixia.

Conexión segura del aparato

El aparato se carga con corriente eléctrica, por lo que existe riesgo de electrocución. Por ello:

- Revise posibles daños en el aparato y la fuente de alimentación antes de su uso. No utilice nunca un aparato defectuoso o con una fuente de alimentación defectuosa.
- Conecte la fuente de alimentación solo a tomas de corriente que se correspondan con los datos indicados en la placa de características de la fuente de alimentación.
- Para evitar riesgos y cumplir con las normas de seguridad, las reparaciones del aparato y de la fuente de alimentación solo las puede realizar nuestro servicio de atención al cliente. Por lo tanto, en caso de reparación, póngase en contacto con nuestro servicio de atención al cliente por teléfono o correo electrónico (consulte las direcciones de asistencia técnica incluidas en la garantía o en www.severin.de).
- No sumerja el aparato ni la fuente de alimentación en agua ni ningún otro líquido ni lo trate con líquido alguno. Mantenga el aparato y la fuente de alimentación alejados de la lluvia y la humedad. No ponga en funcionamiento el aparato ni la fuente de alimentación al aire libre o en espacios con una elevada humedad ambiental.

- No toque el aparato ni la fuente de alimentación con las manos mojadas. Para sacar la fuente de alimentación de la toma de corriente, tire siempre directamente de la fuente de alimentación.
- Asegúrese de que el cable de la fuente de alimentación no esté doblado, aprisionado ni pase nada por encima de él, tampoco debe entrar en contacto con fuentes de calor, humedad o bordes afilados. Asegúrese de que el cable de la fuente de alimentación no pueda causar tropiezos.
- Antes de limpiar o realizar el mantenimiento del aparato, así como antes de cambiar los accesorios, se debe apagar el aparato y asegurarse de que la fuente de alimentación no está conectada.

Seguridad al manipular baterías

- En caso de uso incorrecto de las baterías, existe peligro de lesiones y explosión.
- No sustituya la batería por otras baterías o por pilas. Utilice únicamente baterías idénticas. No cortocircuite nunca las baterías, es decir, no toque los dos polos al mismo tiempo, especialmente con objetos conductores de electricidad. Guarde las baterías de tal modo que no se produzcan cortocircuitos causados por otras baterías u objetos metálicos.
- ¡ADVERTENCIA! Cargue la batería únicamente con la fuente de alimentación incluida (consulte los Datos técnicos). No cargue la batería con otra fuente de alimentación bajo ningún concepto. A su vez, utilice la fuente de alimentación suministrada únicamente para cargar la batería.
- Al finalizar la vida útil, retire la batería de la forma descrita. A continuación lleve la batería sin dilación a un punto de recogida adecuado cercano para garantizar una gestión segura y ecológica de los residuos. Nunca arroje la batería a la basura doméstica.
- Antes de activar, utilizar o desmontar la batería, asegúrese de que la fuente de alimentación está desenchufada de la toma de corriente.
- Si el aparato se va a guardar sin utilizar durante un período prolongado de tiempo, debe retirarse la batería y almacenarse por separado.
- No separe nunca la batería, no la exponga a altas temperaturas ni la arroje al fuego.
- En caso de manipulación incorrecta puede salir líquido de la batería. No continúe utilizando la batería si está dañada o desprende algún líquido.
 - Si se ha salido algún líquido, evite el contacto con él.
 - En caso de que se haya producido contacto con el líquido, enjuáguese de inmediato con abundante agua. Si aparece algún síntoma como consecuencia (no importa de qué tipo sea), acuda a un médico.

Cepillo cilíndrico giratorio

- El aparato incorpora un cepillo cilíndrico accionado en las boquillas para suelo y tapicería. Este puede causar lesiones. Por tanto tenga en cuenta lo siguiente:
- Antes de la limpieza o el mantenimiento, asegúrese de que el aparato está desconectado y no está cargado.
- ¡ADVERTENCIA! Asegúrese de que ninguna parte del cuerpo pueda quedar en ningún momento debajo del cepillo cilíndrico.
- No aspire cerca de cables, conductos ni flecos largos. Por una parte existe el peligro de que el aislamiento del cable resulte dañado. Por otra parte, esos objetos pueden quedar atrapados en el cepillo cilíndrico y dañar el aparato.

Iluminación LED

- La boquilla del suelo lleva instalados unos LED que iluminan el área de trabajo delante de la boquilla de suelo.
- No mire los LED durante el funcionamiento.
- Los LED no se pueden sustituir.

Uso previsto

- El aparato debe utilizarse únicamente en el ámbito doméstico.
- El aparato debe utilizarse exclusivamente para la limpieza sobre superficies duras y planas con suciedad normal, alfombras de pelo corto o tapices que resistan sin daños el esfuerzo del cepillo giratorio.
- El aparato solo debe utilizarse con la batería (consulte los *datos técnicos*) y los accesorios correspondientes.
- Cualquier otro uso se considera no adecuado y está prohibido.

Para prevenir lesiones, quemaduras o daños, el aparato no debe utilizarse para aspirar:

- Personas, animales o plantas. Mantenga siempre el aparato alejado de todas las partes del cuerpo, el pelo y la ropa (por ejemplo, los cordones de los zapatos). No aspire cerca de la cabeza.
- Partículas al rojo vivo, incandescentes o ardiendo (como por ejemplo, cenizas, carbón, brasas, cigarrillos o cerillas).
- Materiales explosivos o fácilmente inflamables o tóner.
- Agua y otros líquidos, por ejemplo productos para la limpieza de moquetas en húmedo.
- Objetos afilados como esquirlas de vidrio, clavos o escombros.
- Polvo fino como yeso, cemento, polvo de taladro muy fino, polvo.

También está prohibido:

- Cambiar la estructura o reparar el aparato o la fuente de alimentación por cuenta propia.
- Introducir objetos en las aberturas del aparato, exceptuando los accesorios previstos para ello.
- El uso, la conservación o la carga al aire libre.
- Cubra las ranuras de ventilación del aparato. Mantenga las ranuras de ventilación libres de pelusas, pelos y suciedad similar.
- Uso del aparato sin el filtro instalado.

Marca CE

El dispositivo cumple con las directivas de la UE que son vinculantes a la marca CE.

Configuración del aparato / Montaje del aparato

Configuración del aparato y material incluido

1. Cubierta del filtro de salida
2. Pantalla
3. Botones para cambios:
 - Modo Eco/Power
 - Velocidad de rotación del cepillo cilíndrico
4. Interruptor de encendido/apagado
5. Toma para la fuente de alimentación
6. Batería
7. Depósito para polvo con filtro protector interno del motor
8. Tubo telescópico
9. Tobera con cepillo cilíndrico
10. LEDs
11. Boquilla turbo para tapicería con cepillo cilíndrico
12. Accesorio 2 en 1
13. Boquilla estrecha

Sin ilustración:

14. Fuente de alimentación
15. Soporte de pared con material de montaje
16. Repuesto para filtro protector del motor

Montaje del soporte de pared

1. Coloque el soporte de pared en sentido vertical en la pared.
2. Marque los orificios con un lápiz.
3. Perfore los orificios.
4. Introduzca los tacos que vienen incluidos.
5. Fije el soporte de pared con los tornillos que vienen incluidos.
6. Pase el cable de carga a través de la guía (1) en el lado derecho o izquierdo del soporte de pared.
7. Fije la boquilla estrecha y la herramienta 2 en 1 en el soporte (2).
8. Coloque el aparato en el soporte de pared.

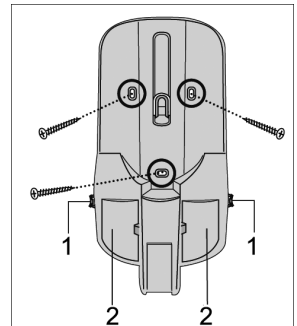

Montaje del aparato

Retire todos los residuos de embalaje del dispositivo y monte las piezas individuales:

1. Si es necesario, monte el depósito para el polvo (consulte también el capítulo «*limpieza del depósito para polvo*») coloque el filtro y monte la cubierta del filtro.
2. Coloque el tubo de aspiración en el aparato.
3. Según el uso, coloque el tubo de succión la boquilla para suelos/boquilla para tapicería/herramienta 2 en 1 / boquilla estrecha.

Carga del acumulador

Lo ideal es cargar el acumulador antes de cada uso, en especial si hace tiempo que no se ha usado. Esto prolonga la vida útil del acumulador y se obtienen ciclos de limpieza más largos.

1. Enchufe el conector de la fuente de alimentación incluido en la toma de conexión del aparato.
2. Conecte la fuente de alimentación incluida, en la toma de corriente.
 - Los puntos de la pantalla del asa comienzan a parpadear. Cuantos más puntos parpadeen, más habrá avanzado el proceso de carga.
 - Cuando la batería está completamente cargada, se iluminan todos los puntos durante unos minutos y después se apagan. El proceso de carga dura aprox. 5 horas, si la batería está vacía.
3. Desenchufe la fuente de alimentación de la toma de corriente.
4. Desenchufe el conector de la fuente de alimentación de la toma de conexión del aparato.

Con el acumulador cargado por completo, el tiempo de funcionamiento es de aprox. 18 minutos (en modo Power) o aprox. 40 minutos (en modo Eco).

CONSEJO: Si utiliza el aparato con poca frecuencia, la fuente de alimentación no debe dejarse conectada de forma permanente.

Uso del aparato

Seleccione la boquilla para suelos, la boquilla turbo para tapicerías, la herramienta 2 en 1 o la boquilla estrecha

Boquilla para suelos : para suelos duros y alfombras

Boquilla turbo para tapicerías : para muebles tapizados y cojines

Accesorio 2 en1 : para aspirar, por ejemplo, muebles.

El cepillo puede retraerse y aspirar, por ejemplo, migas. Para hacerlo, pulse el botón de bloqueo del cepillo y desplácelo hacia adelante o hacia atrás.

Boquilla estrecha : para aspirar esquinas de difícil acceso

- Seleccione el accesorio que desee y encájelo en el aparato montado.
- Ajuste el tubo telescópico a la longitud deseada.
- Todos los accesorios pueden utilizarse sin el tubo de succión para, por ejemplo, aspirar muebles. Para ello hay que tener en cuenta, si la superficie resiste la acción del cepillo cilíndrico sin resultar dañada.

Aspirar en modo Eco

Con el modo Eco se aspira con la potencia normal. El aspirador manual consume menos energía y el tiempo de funcionamiento de la batería se prolonga. El cepillo cilíndrico gira.



1. Coloque la tobera de suelo en el tubo de aspiración.
2. Pulse el interruptor en el asa del aparato para encenderlo. El modo Eco está activado.
3. aspire el suelo.
4. Vuelva a pulsar el interruptor para apagar el aparato.
5. Vacíe el depósito de polvo y límpielo (vea el *Capítulo «Mantenimiento del aparato»*).

Aspirar en modo Power

En el modo Power, el aspirador de mano tiene una potencia mayor. El cepillo cilíndrico gira.

1. Coloque la tobera de suelo en el tubo de aspiración.
2. Pulse el interruptor en el asa del aparato para encenderlo. Pulse una vez el botón posterior en la parte superior del asa. El modo Power está activado, en la pantalla se ilumina **MAX**.
3. aspire el suelo.
4. Vuelva a pulsar el interruptor para apagar el aparato.

Cambie el cepillo para alfombras o para suelo duro

Si se pulsa el botón frontal de la parte superior del asa, puede cambiarse la velocidad de giro del cepillo cilíndrico. Recomendamos el giro rápido () para alfombras y tapicerías y el giro lento () para suelos duros.

Almacenamiento del aparato

Fácil almacenamiento

El aparato puede guardarse en el soporte de pared o de pie en un armario o en una esquina protegida. Para hacerlo, el tubo telescópico debe estar completamente metido. No debe dejarse con la pieza de mano suelta en la habitación ni en una situación similar para evitar que se caiga. Si el aparato se cae, puede provocar lesiones o daños en el aparato o la batería.

Mantenimiento del aparato

Vacíe el depósito de polvo



El depósito de polvo tiene una capacidad limitada para acumular suciedad.

Por lo tanto, es preferible vaciar el depósito de polvo después de cada proceso de limpieza y cuando la potencia de aspiración disminuya notablemente.



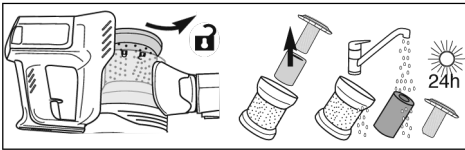

1. Asegúrese de que el aparato está desconectado y de que no está cargando.
2. Retire el tubo de aspiración.
3. Pulse el botón  en el lateral del depósito para el polvo. La tapa se abre y puede vaciarse el contenido del depósito para el polvo.
4. Cierre la tapa.

Limpie el depósito para el polvo y el filtro protector del motor



1. Asegúrese de que el aparato está desconectado y de que no está cargando.
2. Vacíe el depósito para el polvo (consulte el capítulo «Vaciar el depósito para el polvo»).
3. Gire el asa de tal modo que el depósito para el polvo quede mirando hacia arriba.
4. Desbloquee la tapa del depósito para el polvo girándola hacia la izquierda y retírela.
5. Desbloquee el recipiente del depósito para el polvo girándolo hacia la izquierda ( → ) y retírela.
6. Saque el filtro protector del motor del depósito para el polvo.
7. Quite la cubierta de espuma del filtro y sacúdala.
8. Sacuda bien el filtro y cepíllelo. Tire del material filtrante hacia afuera mientras lo hace.
9. Limpie el recipiente del depósito para el polvo con un cepillo.

Nota: Todas las piezas pueden limpiarse con agua corriente. Asegúrese de que todas las piezas estén completamente secas antes de volver a utilizar el aparato. El tiempo de secado del filtro es de unas 24 horas.

10. Una vez completamente seco, introduzca el material filtrante en el filtro.
11. Tire de la cubierta de espuma del filtro y coloque el filtro en el depósito para el polvo.
12. Coloque el recipiente del depósito para el polvo sobre él y bloquéelo girándolo ( → ).
13. Coloque la tapa del depósito para el polvo sobre el asa y bloquéela girándola hacia la derecha, hasta que coincidan  y .

Limpiar el filtro de salida

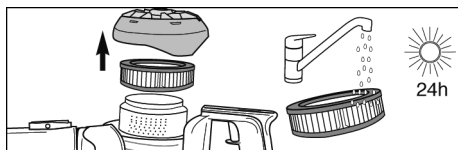

1. Asegúrese de que el aparato está desconectado y de que no está cargando.
2. Desbloquee la cubierta del filtro de salida girándola hacia la izquierda (🔒 → 🔓) y retírela.
3. Retire el filtro de salida y límpielo con agua corriente. Déjelo secar 24 horas.
4. Vuelva a colocar el filtro cuando esté completamente seco.
5. Coloque la cubierta del filtro de salida y bloquéela girándola hasta que coincidan ▲ y 🔒.

Limpiar el cepillo cilíndrico de la tobera de suelo y en la boquilla para tapicería

Los cepillos cilíndricos pueden que no giren libremente a causa de la suciedad. Limpie los cepillos cilíndricos con regularidad.

1. Asegúrese de que el aparato está desconectado y de que no está cargando.
2. Retire la tobera del tubo de aspiración.
3. **Boquilla para suelo:**
De la vuelta a la boquilla. Presione y suelte el bloqueo del cepillo cilíndrico en la parte inferior izquierda de la boquilla. Retire la boquilla con cuidado.
3. **Boquilla para tapicería:**
Suelte el bloqueo del lateral de la boquilla para tapicerías (🔒 → 🔓). Saque con cuidado el cepillo cilíndrico hacia un lado.
4. Retire los pelos y la suciedad del cepillo, utilizando cuidadosamente pinzas o tijeras si es necesario.
5. Coloque de nuevo el cepillo en la tobera.

Boquilla para suelo:

Fije el cepillo cilíndrico en los lados izquierdo y derecho presionando. Vuelva a colocar el bloqueo en la boquilla y presione firmemente.

Boquilla para tapicería:

Coloque el cepillo cilíndrico en la boquilla para tapicerías desde el lateral y el bloqueo (🔒 → 🔓).

Solución de problemas

Solución propia de problemas

Para que no se produzca ningún problema, es importante cambiar el depósito para el polvo a tiempo, así como revisar y limpiar en ese momento el filtro protector del motor.

Problema	Posible causa / Solución
El aparato no se enciende.	El acumulador está completamente vacío. Apague el aparato y cargue el acumulador, ► <i>Capítulo «Carga del acumulador».</i>
El aparato no se carga (las luces LED no parpadean).	La fuente de alimentación no está bien colocada. Compruebe que el enchufe y el adaptador de alimentación están bien introducidos en las tomas, ► <i>Capítulo «Carga del acumulador».</i>
	El acumulador no está colocado correctamente en el aparato. Separe la fuente de alimentación. Compruebe que el acumulador está correctamente colocado en el aparato. Vuelva a conectar la fuente de alimentación.
El aparato apenas aspira.	Hay que vaciar el depósito de polvo, limpiar el filtro de protección del motor y el depósito de polvo, ► <i>Capítulo «Mantenimiento del aparato».</i>
El tiempo de funcionamiento se acorta cada vez más.	El cepillo cilíndrico está sucio y se tiene que limpiar, ► <i>Capítulo «limpieza del cepillo cilíndrico».</i>

El cepillo cilíndrico gira lentamente o de forma irregular.	El cepillo cilíndrico está sucio y se tiene que limpiar, ► <i>Capítulo «limpieza del cepillo cilíndrico».</i>
El cepillo cilíndrico y las luces LED se apagan automáticamente.	Se trata de una función de seguridad que evita un defecto en la boquilla cuando se atasca el cepillo cilíndrico. O bien el cepillo cilíndrico está sucio y se tiene que limpiar, ► <i>Capítulo «Limpieza del cepillo cilíndrico»</i> o se ha atascado algo en el cepillo cilíndrico, por ejemplo, al aspirar una alfombra de pelo alto. Para anular la desconexión, apague el aspirador, retire la boquilla del tubo de aspiración o el aspirador de mano y retire los objetos que bloquean el cepillo cilíndrico. Tras volver a encenderlo, el cepillo cilíndrico y las luces LED funcionarán como de costumbre.

Línea de atención telefónica

Si no puede solucionar el problema mediante lo especificado en la tabla, llame a nuestra **Línea de atención telefónica** (véanse los datos de contacto en la garantía).

Número de artículo	Descripción
2242-048	Filtro protector del motor
3962-048	Filtro de salida
4386-048	Cepillo cilíndrico para la boquilla de suelo.
6952-048	Cepillo cilíndrico para boquilla de tapicería.
ZB 7227	Batería de 21,6 V

Eliminación y garantía**Retirar y sustituir la batería**

Pulse los botones de bloqueo de la batería y extráigala.

Colocar la batería

Coloque la batería en los carriles guía del aparato y presione hasta que encaje.

Eliminación del aparato y del acumulador por separado

Los aparatos y los acumuladores eléctricos identificados con este símbolo deben eliminarse por separado de la basura doméstica. Los aparatos de los acumuladores eléctricos contienen materia prima valiosa que puede reutilizarse. La eliminación correcta de residuos protege el medioambiente y la salud del prójimo. Entregue el aparato y el acumulador desmontados por separado a los puntos de recogida correspondiente para que se eliminen.

Aspirapolvere a mano 2 in 1

Gentile Cliente,

Prima di utilizzare l'apparecchio, vi raccomandiamo di leggere attentamente le seguenti istruzioni e di conservarle per farvi riferimento anche in futuro. L'apparecchio deve essere utilizzato solo da chi ha acquisito familiarità con le istruzioni seguenti.

Avvertenze di sicurezza

Determinati gruppi di persone

- I bambini a partire da 8 anni di età e le persone con abilità fisiche, sensoriali o cognitive ridotte oppure con scarsa esperienza e/o conoscenza possono operare questo apparecchio solo sotto sorveglianza, oppure se è stato loro indicato come usare l'apparecchio in modo sicuro e sono a conoscenza dei rischi connessi all'uso.
- I bambini non devono giocare con l'apparecchio, salirci o sedercisi sopra.
- Senza sorveglianza i bambini non possono eseguire la pulizia e la manutenzione.
- I bambini di età inferiore a 8 anni devono essere tenuti lontani dall'apparecchio e dall'alimentatore.
- Il materiale d'imballaggio non deve essere utilizzato come oggetto di gioco. Sussiste il rischio d'asfissia.

Collegamento sicuro dell'apparecchio

Poiché l'apparecchio funziona a elettricità, di norma sussiste il rischio di scossa elettrica.

Pertanto:

- Prima dell'uso verificare che apparecchio e alimentatore non presentino danneggiamenti. Non operare mai un apparecchio difettoso o con alimentatore difettoso.
- Collegare l'alimentatore alle prese di corrente solo se i dati della targhetta identificativa corrispondono a quelli dell'alimentatore.
- Per evitare pericoli e per rispettare le norme di sicurezza, le riparazioni del dispositivo e dell'alimentatore devono essere eseguite solo dal nostro servizio clienti. Pertanto, in caso di riparazione, contattare il nostro servizio clienti telefonicamente o via e-mail (fare riferimento ai contatti dell'assistenza nel libretto di garanzia o visitare il sito www.severin.de).
- Non immergere l'apparecchio o l'alimentatore in acqua o in altri liquidi, né trattarli con liquidi. Tenere l'apparecchio e l'alimentatore lontani da pioggia e umidità. Non operare l'apparecchio e l'alimentatore all'aperto o in locali ad alto tasso di umidità dell'aria.

- a Non toccare l'apparecchio e l'alimentatore con le mani bagnate. Nello scollegare l'alimentatore dalla presa di corrente, afferrare sempre direttamente l'alimentatore.
- a Assicurarsi che il cavo dell'alimentatore non venga piegato, schiacciato o premuto passandoci sopra e che il cavo non vada a contatto con fonti di calore, umidità o spigoli vivi. Assicurarsi che il cavo dell'alimentatore non sia causa di inciampo.
- a Prima di eseguire la pulizia o la manutenzione dell'apparecchio, nonché prima di cambiare un accessorio, spegnere l'apparecchio e assicurarsi che l'alimentatore non sia collegato.

Sicurezza durante l'uso delle batterie ricaricabili

- L'uso errato delle batterie ricaricabili comporta il pericolo di lesioni e di esplosione.
- Non sostituire mai la batteria ricaricabile con altre batterie o batterie ricaricabili. Utilizzare solo batterie dello stesso tipo. Non mettere mai in cortocircuito le batterie e quindi non toccare contemporaneamente i due poli, soprattutto con oggetti conduttori di corrente elettrica. Stoccare le batterie in modo che, anche durante lo stoccaggio, non possa verificarsi cortocircuito da altre batterie od oggetti metallici.
- **AVVERTENZA!** Utilizzare solo l'alimentatore in dotazione per caricare la batteria (vedere Dati tecnici). Non caricare mai la batteria con un alimentatore diverso. Utilizzare l'alimentatore in dotazione solo per caricare la batteria.
- Al termine della vita utile, rimuovere la batteria ricaricabile seguendo la procedura descritta. Dopo di che, la batteria ricaricabile deve essere immediatamente conferita a un relativo centro di raccolta nelle vicinanze per lo smaltimento sicuro e sostenibile. Non smaltire mai le batterie ricaricabili come rifiuto domestico!
- Prima di smontare la batteria ricaricabile assicurarsi che l'alimentatore sia scollegato dalla presa.
- Se il dispositivo viene conservato inutilizzato per un lungo periodo di tempo, rimuovere la batteria e conservarla separatamente.
- Non disassemblare mai le batterie ricaricabili, non esporle ad alte temperature né gettarle nel fuoco.
- L'uso improprio potrebbe causare la fuoriuscita di liquido dalle batterie ricaricabili. Non utilizzare più le batterie ricaricabili in caso di danni o di fuoriuscita del liquido.
 - Se è fuoriuscito del liquido, evitare il contatto con il liquido.
 - In caso di contatto con il liquido, lavare immediatamente con abbondante acqua. In presenza di conseguenze (di qualsiasi tipo) consultare un medico.

Rullo a spazzola rotante

- Il dispositivo è dotato di rullo a spazzola a motore nella bocchetta per pavimenti e in quella per tappezzeria che può causare lesioni. Pertanto, osservare quanto segue:
- Prima di pulire o sottoporre a manutenzione l'apparecchio, assicurarsi che sia spento e non in carica.
- **AVVERTENZA!** Fare attenzione a non tenere mai alcuna parte del corpo sotto al rullo a spazzola.
- Non aspirare mai vicino a cavi, condutture e frange lunghe. Sussiste il rischio sia di danneggiare l'isolamento del cavo, sia che tali oggetti s'impiglino nel rullo a spazzola danneggiando l'apparecchio.

Luce a LED

- Sulla bocchetta per pavimento sono installati LED che illuminano l'area di lavoro davanti alla bocchetta.
- Non guardare direttamente i LED durante il funzionamento.
- Non è possibile sostituire i LED.

Uso conforme

- L'apparecchio può essere usato solo in ambiente domestico.
- L'apparecchio deve essere usato esclusivamente per la pulizia di superfici piane normalmente sporche, tappeti a pelo corto o imbottiti in grado di sopportare senza danni le sollecitazioni della spazzola rotante.
- L'apparecchio deve essere utilizzato solo con la batteria (vedere i *dati tecnici*) e gli accessori in dotazione.
- Ogni altro utilizzo è considerato non conforme ed è vietato.

Al fine di prevenire lesioni, incendi e danni l'apparecchio non deve essere usato per aspirare:

- Uomini, animali o piante. Tenete lontano il dispositivo da parti del corpo, capelli e capi d'abbigliamento (ad es. lacci di scarpe). Non aspirate nelle vicinanze della vostra testa.
- Particelle incandescenti, infuocate o ardenti (come ad esempio cenere, carbone, carbone di legna, sigarette, fiammiferi).
- Sostanze esplosive o facilmente infiammabili o toner.
- Acqua e altri liquidi, ad esempio detersivi per tappeti.
- Oggetti appuntiti come frantumi di vetro, chiodi o rifiuti edili.
- Polveri fini come gesso, cemento, polvere sottile da foratura, cipria.

È inoltre vietato:

- Trasformare o riparare autonomamente l'apparecchio o l'alimentatore.
- Introdurre oggetti nelle aperture dell'apparecchio, salvo l'accessorio specificamente previsto.
- Usare, conservare o caricare l'apparecchio all'aperto.
- Coprire le fessure di aerazione dell'apparecchio. Assicurarsi che le fessure di aerazione non siano ostruite da lanugine, capelli o simili.
- Utilizzare l'apparecchio senza avere installato il filtro.

Marcatura CE

Il dispositivo è in linea con le direttive UE obbligatorie per la marcatura CE.

Struttura / montaggio del dispositivo**Struttura del dispositivo e volume di consegna**

1. Coperchio del filtro di scarico
2. Display
3. Pulsanti di regolazione:
 - Modalità Eco/Power
 - Velocità di rotazione del rullo a spazzola
4. Interruttore
5. Presa dell'alimentatore
6. Batteria
7. Contenitore della polvere con prefiltro motore interno
8. Tubo telescopico
9. Ugello per superfici con rullo a spazzola
10. LED
11. Bocchetta turbo per tappezzeria con rullo a spazzola
12. Strumento 2 in 1
13. Bocchetta per fughe

Senza illustrazione:

14. Alimentatore
15. Supporto a parete con materiale di fissaggio
16. Prefiltro motore di ricambio

Montaggio del supporto a parete

1. Allineate il supporto a parete in maniera perpendicolare rispetto alla parete.
2. Segnate la posizione dei fori con una matita.
3. Praticate i fori.
4. Inserite nei fori i tasselli forniti in dotazione.
5. Fissate il supporto a parete con le viti fornite in dotazione.
6. Spingere il cavo di ricarica attraverso il passacavo (1) sul lato destro o sinistro del supporto da parete.
7. Fissare la bocchetta a lancia e l'utensile 2 in 1 nel supporto da parete (2).
8. Fissare l'apparecchio sul supporto da parete.

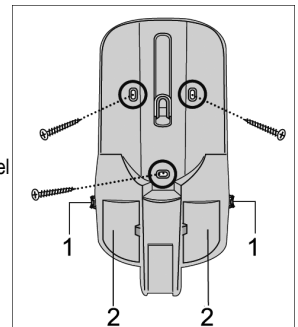

Montaggio del dispositivo

Rimuovere tutti i residui di imballaggio dal dispositivo e assemblare le singole parti:

1. Se necessario, montare il contenitore della polvere (vedere anche il capitolo "Pulizia del contenitore della polvere"), inserire il filtro e montare il coperchio del filtro.
2. Montate il tubo di aspirazione sul dispositivo.
3. A seconda dell'applicazione, collegare la bocchetta per pavimenti, la bocchetta per tappezzeria, l'utensile 2 in 1 o la bocchetta a lancia al tubo di aspirazione.

Caricamento della batteria

È buona norma caricare la batteria prima di ogni utilizzo, specialmente dopo un lungo periodo di inattività. Ciò aumenta la durata della batteria e garantisce cicli di pulizia quanto più lunghi possibile.

1. Inserire la spina dell'alimentatore in dotazione nella presa dell'apparecchio.
2. Collegare l'alimentatore fornito alla presa di corrente.
 - I punti sul display del manico cominciano a lampeggiare. Più punti lampeggiano, più il processo di carica è avanzato.
 - Appena la batteria sarà completamente carica, tutti i punti si illumineranno per alcuni minuti, per poi spegnersi. La procedura di carica, se la batteria è scarica, durerà circa 5 ore.
3. Scollegate l'alimentatore dalla presa di corrente.
4. Scollegare la spina dell'alimentatore dalla presa dell'apparecchio.

Quando la batteria è completamente carica, il dispositivo può essere utilizzato per circa 18 minuti (in modalità Power) o circa 40 minuti (in modalità Eco).

CONSIGLIO: Se l'apparecchio viene utilizzato raramente, non lasciare l'alimentatore sempre collegato.

Uso del dispositivo

Scegliere la bocchetta per pavimenti, la bocchetta turbo per tappezzeria, l'utensile 2 in 1 o la bocchetta a lancia

Bocchetta per pavimenti : per pavimenti rigidi e tappeti

Bocchetta turbo per tappezzeria : per mobili imbottiti e cuscini

Strumento 2 in 1 : per aspirare ad esempio mobili.

L'accessorio a spazzola può essere spinto all'indietro, ad esempio per aspirare le briciole. A tal fine, premere il pulsante di blocco sulla spazzola e spingerla in avanti o indietro.

Bocchetta a lancia : per aspirare gli angoli difficili da raggiungere

- Scegliere l'accessorio desiderato e posizionarlo sull'apparecchio montato.
- Regolare il tubo telescopico alla lunghezza desiderata.
- Tutti gli accessori possono essere utilizzati anche senza il tubo di aspirazione, ad esempio per aspirare i mobili. In tal caso, fate attenzione a che la base non resti danneggiata dalla sollecitazione esercitata dal rullo a spazzola.

Aspirazione in modalità Eco

In modalità Eco, l'aspirapolvere funziona a potenza normale. L'aspirapolvere a mano consuma meno energia e la carica della batteria dura più a lungo. Il rullo a spazzola ruota.



1. Fissare l'ugello per superfici al tubo di aspirazione.
2. Premere l'interruttore sull'impugnatura per accendere l'apparecchio. La modalità Eco è attivata.
3. Aspirate la superficie.
4. Premete nuovamente l'interruttore per spegnere l'apparecchio.
5. Svuotate e ripulite il serbatoio raccogli polvere (consultate il capitolo "Manutenzione del dispositivo").

Aspirazione in modalità Power

In modalità Power, l'aspirapolvere ha una potenza maggiore. Il rullo a spazzola ruota.

1. Fissare l'ugello per superfici al tubo di aspirazione.
2. Premere l'interruttore sull'impugnatura per accendere l'apparecchio. Premere una volta il pulsante posteriore sulla parte superiore dell'impugnatura. La modalità Power è attivata e sul display si accende l'indicazione **MAX**.
3. Aspirate la superficie.
4. Premete nuovamente l'interruttore per spegnere l'apparecchio.

Regolazione del rullo a spazzola per tappeti o pavimenti duri

Premere il pulsante anteriore sulla parte superiore dell'impugnatura per modificare la velocità di rotazione del rullo a spazzola. Si consiglia la rotazione veloce () per tappeti e imbottiture e la rotazione lenta () per pavimenti duri.

Conservazione dell'apparecchio

Pratica funzione di stoccaggio

L'apparecchio può essere riposto sul supporto da parete o in posizione verticale in un armadio o in un angolo protetto. A tal fine, spingere il tubo telescopico completamente in dentro. Non può essere lasciato liberamente in piedi con il manico montato in una stanza, perché potrebbero verificarsi incidenti. La caduta dell'unità può causare lesioni o danni all'unità/alla batteria.

Manutenzione del dispositivo

Svuotamento del serbatoio raccogli polvere



Il serbatoio raccogli polvere può accogliere una quantità di sporco limitata.

Pertanto, è bene svuotarlo dopo ogni procedura di pulizia e anche quando vi accorgete che le prestazioni di aspirazione sono notevolmente ridotte.



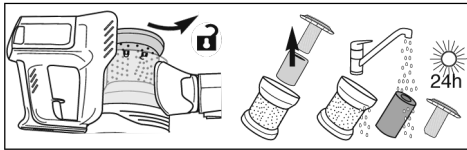

1. Assicuratevi che il dispositivo sia spento e non sia in carica.
2. Staccate il tubo di aspirazione.
3. Premere il pulsante () sul lato del contenitore della polvere, per aprire lo sportello e svuotare il contenitore.
4. Chiudete lo sportello.

Pulizia del contenitore della polvere e del prefiltro del motore



1. Assicuratevi che il dispositivo sia spento e non sia in carica.
2. Svuotare il contenitore della polvere (fare riferimento al capitolo "Svuotamento del contenitore della polvere").
3. Girare il manico in modo che il contenitore della polvere sia rivolto verso l'alto.
4. Sbloccare e rimuovere il coperchio del contenitore della polvere ruotandolo in senso antiorario.
5. Sbloccare l'inserto del contenitore della polvere ruotandolo in senso antiorario ( → ) e rimuoverlo.
6. Rimuovere il prefiltro motore dal contenitore della polvere.
7. Estrarre il coperchio in espanso dal filtro e picchiettarlo.
8. Battere e spazzolare con cura il filtro. Durante quest'operazione, rivoltare il materiale filtrante.
9. Spazzolare l'inserto del contenitore della polvere.

Nota: Tutte le parti possono essere pulite con acqua corrente. Assicurarsi che tutte le parti siano completamente asciutte prima di utilizzare nuovamente l'apparecchio. Il filtro richiede circa 24 ore per asciugarsi.

6. Dopo che le singole parti sono completamente asciutte, spingere il materiale filtrante nel filtro.
7. Applicare il coperchio in espanso sul filtro, quindi posizionare il filtro nel contenitore della polvere.
8. Applicare l'inserto del contenitore della polvere e ruotarlo per bloccarlo in posizione ( → ).
9. Posizionare il coperchio del contenitore della polvere sul manico e bloccarlo ruotandolo in senso orario fino a quando  e  sono rivolti l'uno verso l'altro.

Pulizia del filtro di scarico

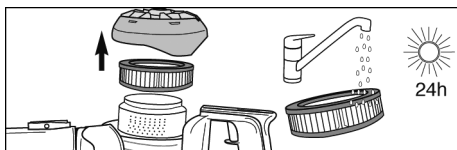

1. Assicurarci che il dispositivo sia spento e non sia in carica.
2. Ruotare il coperchio del filtro di scarico in senso antiorario (🔒 → 🔓) per sbloccarlo e rimuoverlo.
3. Rimuovere il filtro di scarico e pulirlo sotto l'acqua corrente. Lasciare asciugare 24 ore.
4. Attendere che il filtro sia completamente asciutto, quindi reinserirlo.
5. Montare il coperchio del filtro di scarico e bloccarlo ruotandolo fino a quando ▲ e 🔒 sono rivolti l'uno verso l'altro.

Pulire il rullo a spazzola nella bocchetta per pavimenti e nella bocchetta per tappezzeria.

È possibile che, a causa dello sporco, il rullo a spazzola non giri più liberamente. Pulire regolarmente il rullo a spazzola.

1. Assicuratevi che il dispositivo sia spento e non sia in carica.
2. Staccare la bocchetta dal tubo di aspirazione.
3. **Bocchetta per pavimenti:**
Ruotare la bocchetta. Premere e rilasciare il dispositivo di bloccaggio del rullo a spazzola sul lato inferiore sinistro della bocchetta. Rimuovere con cautela il rullo a spazzola.
4. Liberare la spazzola da capelli e sporco, eventualmente utilizzando con cautela una pinzetta o delle forbici.
5. Fissare nuovamente la spazzola sulla bocchetta.

Bocchetta per mobili imbottiti:

Rilasciare il blocco sul lato della bocchetta per tappezzeria (🔒 → 🔓). Spingere da un lato ed estrarre con cautela il rullo a spazzola.

Bocchetta per pavimenti:

Fissare il rullo spazzola a destra e premere e premere verso il basso sul lato sinistro. Reinserire il dispositivo di bloccaggio nella bocchetta e premere con forza.

Bocchetta per mobili imbottiti:

Inserire lateralmente il rullo a spazzola nella bocchetta per tappezzeria e bloccare (🔒 → 🔓).

Risoluzione dei problemi

Risoluzione dei problemi in autonomia

Per far sì che non abbiate nessun problema, è importante svuotare in tempo utile il serbatoio raccogli polvere e, in tale occasione, anche controllare e pulire il filtro di protezione del motore.

Problema	Possibile causa / soluzione
Il dispositivo non si accende.	La batteria è completamente scarica. Spegnete il dispositivo e caricate la batteria, ► capitolo "Caricamento della batteria".
Il dispositivo non si carica (i LED non lampeggiano).	L'alimentatore non è inserito correttamente. Verificate che la spina e l'adattatore per l'alimentatore siano inseriti correttamente nelle rispettive prese, ► capitolo "Caricamento della batteria".
	La batteria non è inserita correttamente all'interno del dispositivo. Staccate l'alimentatore. Verificate che la batteria sia inserita correttamente nel dispositivo. Ricollegate l'alimentatore.
Il dispositivo ha difficoltà a raccogliere lo sporco.	Dovete svuotare il serbatoio raccogli polvere oppure pulire il filtro di protezione del motore e il serbatoio stesso, ► capitolo "Manutenzione del dispositivo".
Il dispositivo riesce a stare in funzione sempre meno tempo.	Il rullo a spazzola è sporco e occorre pulirlo, ► capitolo "Pulizia del rullo a spazzola".

Il rullo a spazzola gira lentamente o in modo irregolare.	Il rullo a spazzola è sporco e occorre pulirlo, ► capitolo "Pulizia del rullo a spazzola".
Il rullo a spazzola e i LED si spengono da soli.	In questo caso, si tratta di un meccanismo di sicurezza, che impedisce il danneggiamento dell'ugello in caso di blocco del rullo a spazzola. O il rullo a spazzola è sporco e occorre pulirlo, ► Capitolo "Pulizia del rullo a spazzola" oppure qualcosa si è incastrato nel rullo a spazzola, ad es. dopo aver aspirato un tappeto dal tessuto felpato. Per annullare questo arresto di sicurezza, spegnete l'aspirapolvere, staccate l'ugello dal tubo di aspirazione o dall'aspirapolvere a mano e rimuovete eventuali oggetti che possono bloccare il rullo a spazzola. Alla riaccensione, il rullo a spazzola e i LED funzioneranno di nuovo come di consueto.

Servizio di assistenza

Se non è possibile risolvere il problema con l'aiuto della tabella, chiamare il nostro **servizio assistenza** (vedere i dettagli di contatto nel libretto di garanzia separato).

Numero articolo	Descrizione
2242-048	Prefiltro motore
3962-048	Filtro di scarico
4386-048	Rullo a spazzola della bocchetta per pavimenti
6952-048	Rullo a spazzola della bocchetta per tappezzeria
ZB 7227	Batteria da 21,6 V

Smaltimento e garanzia**Rimozione e sostituzione della batteria**

Premere i pulsanti di blocco sulla batteria e rimuovere quest'ultima.

Inserimento della batteria

Posizionare la batteria sulle guide dell'apparecchio e spingerla fino a farla scattare in posizione.

Smaltimento separato per dispositivo e batteria

I dispositivi e le batterie recanti questo simbolo non devono essere smaltiti insieme ai rifiuti domestici! Dispositivi e batterie contengono delle preziose materie prime che è possibile riutilizzare. Un corretto smaltimento protegge l'ambiente e la salute del prossimo. Conferite separatamente il dispositivo e la batteria smontata, affinché siano smaltiti nei punti di raccolta appropriati.

2-i-1-håndstøvsuger

Kære kunde,

Inden apparatet tages i brug bør denne brugsanvisning læses omhyggeligt, og derefter gemmes til senere reference. Apparatet må kun benyttes af dem der er bekendt med den følgende brugsanvisning.

Sikkerhedshenvisninger

Bestemte persongrupper

- Dette apparat kan anvendes af børn fra 8 år og ældre og af personer med nedsatte fysiske, sensoriske eller mentale evner eller mangel på erfaring og/ eller viden, hvis de er under opsyn eller er blevet instrueret i sikker brug af apparatet og har forstået de farer, der kan opstå i den forbindelse.
- Børn må ikke lege med apparatet eller stille eller sætte sig på apparatet.
- Rengøring og brugervedligeholdelse må ikke foretages af børn uden opsyn.
- Børn under 8 år skal holdes væk fra apparatet samt strømforsyningen.
- Emballagematerialet er ikke legetøj. Der er fare for kvælning.

Sikker tilslutning af apparatet

Da apparatet drives med elektrisk strøm, er der fare for elektrisk stød. Derfor gælder følgende:

- Kontrollér apparatet og strømforsyningen for eventuelle skader før brugen. Anvend aldrig et defekt apparat eller et apparat med defekt strømforsyning.
- Slut kun strømforsyningen til stikkontakter, som opfylder oplysningerne på strømforsyningens typeskilt.
- For at undgå farlige situationer og overholde sikkerhedsbestemmelserne må reparation af apparatet og strømforsyningen kun udføres af vores kundeservice. Kontakt derfor vores kundeservice pr. telefon eller e-mail, hvis du har brug for en reparation (se serviceadressen i det separate garantihæfte eller på www.severin.de).
- Sænk ikke apparatet eller strømforsyningen ned i vand eller andre væsker, og behandl dem ikke med væsker. Hold apparatet og strømforsyningen på sikker afstand af regn og fugt. Anvend ikke apparatet og strømforsyningen udendørs eller i rum med høj luftfugtighed.
- Berør ikke apparatet og strømforsyningen med våde hænder. Træk altid direkte i strømforsyningen, når du trækker den ud af stikkontakten.
- Pas på, at strømforsyningens kabel ikke knækkes, kommer i klemme eller køres over eller kommer i kontakt med varmekilder, fugt eller skarpe kanter. Sørg for, at strømforsyningens kabel ikke trækkes, så man kan snuble over det.

- Før rengøring eller vedligeholdelse af apparatet samt før udskiftning af tilbehør skal apparatet slukkes, og det skal kontrolleres, at strømforsyningen ikke er tilsluttet.

Sikkerhed ved omgang med akkuer

- Ved forkert omgang med akkuer er der fare for personskader og eksplosion.
- Erstat aldrig det genopladelige batteri med genopladelige batterier af andre typer. Brug kun genopladelige batterier af samme type. Genopladelige batterier må aldrig kortsluttes. Dvs. du må aldrig berøre begge poler på samme tid, især ikke med en elektrisk ledende genstand. Opbevar genopladelige batterier på en sådan måde, at de ikke kan komme i kontakt med andre genopladelige batterier eller metalgenstande under opbevaringen og derved blive kortsluttet.
- **ADVARSEL!** Til opladning af batteriet må du udelukkende anvende den medfølgende strømforsyning (se Tekniske data). Det genopladelige batteri må under ingen omstændigheder oplades med en anden strømforsyning. Den medleverede strømforsyning må udelukkende anvendes til opladning af det genopladelige batteri.
- Tag akkuen ud som beskrevet, når den er udtjent. Aflever derefter omgående akkuen på nærmeste kommunale genbrugsstation, så den bortskaffes sikkert og miljømæssigt korrekt. Bortskaf aldrig akkuen sammen med almindelig husholdningsaffald!
- Før udtagning af akkuen skal du kontrollere, at strømforsyningen er trukket ud af stikkontakten.
- Hvis apparatet ikke skal bruges i længere tid, skal det genopladelige batteri tages ud og opbevares separat.
- Adskil aldrig akkuen, udsæt den aldrig for høje temperaturer, og brænd den aldrig.
- Ved ukorrekt omgang med akkuen kan der lække væske fra den. Anvend ikke akkuen længere, hvis den er beskadiget eller lækker væske.
 - Hvis akkuen lækker væske, skal du undgå kontakt med væsken.
 - Hvis du kommer i kontakt med væsken, skal du omgående skylle denne af med rigelige mængder vand. Hvis du oplever følgevirkninger (uanset hvilken type), skal du søge læge.

Roterende børstevalse

- I apparatets gulv- og møbelmundstykker sidder en roterende børstevalse. Disse kan forårsage skader. Derfor skal du være opmærksom på følgende:
- Før hver rengøring eller vedligeholdelse af apparatet skal du sikre dig, at apparatet er slukket og og ikke lader op.
- **ADVARSEL!** Vær opmærksom på, at der på intet tidspunkt må komme legemsdele ind under børstevalsen.

- Sug ikke i nærheden af kabler, ledninger og lange frynser. For det første er der fare for, at kabelisoleringen bliver beskadiget. For det andet kan disse genstande sætte sig fast i børstevalsen og derved beskadige apparatet.

LED-belysning

- På gulvmundstykket er der monteret LED'er, der oplyser arbejdsområdet foran gulvmundstykket.
- Se ikke ind i LED'erne, når de er tændt.
- Det er ikke muligt at udskifte LED'erne.

Tilsløbet brug

- Apparatet må kun anvendes til brug i private husholdninger.
- Apparatet må kun anvendes til rengøring på jævne, normalt tilsmudsede overflader, kortluede tæpper eller polstringer, der kan modstå belastningen fra den roterende børste uden at blive beskadiget.
- Apparatet må kun anvendes med det tilhørende genopladelige batteri (se *Tekniske data*) og tilbehør.
- Enhver anvendelse derudover er i strid med den tilsigtede brug og er forbudt.

For at forebygge personskader, brand og skader må apparatet ikke anvendes på:

- Mennesker, dyr eller planter. Apparatet skal altid holdes væk fra alle former for kropsdele, hår og beklædningsgenstande (f.eks. snørebånd). Brug ikke støvsugeren i nærheden af hovedet.
- Glødende, brændende eller ulmende partikler, som f.eks. aske, kul, trækul, cigaretter, tændstikker.
- Eksplosive eller let antændelige stoffer eller toner.
- Vand og andre væsker, f.eks. fugtige tæpperensmidler.
- Spidse genstande som f.eks. glassplinter, søm eller murbrokker.
- Fint støv såsom gips, cement, fint borestøv og andet pulver.

Endvidere er følgende forbudt:

- Ombygning på eget initiativ eller reparation af apparatet eller dens strømforsyning.
- At stikke genstande ind i åbninger på apparatet. Dette gælder ikke det dertil beregnede tilbehør.
- Brug, opbevaring eller opladning udendørs.
- Tildækning af apparatets ventilationsåbninger. Hold ventilationsåbningerne fri for frug, hår og lignende.
- Brug af apparatet uden isat filter.

CE-mærkning

Apparatet lever op til de EU-direktiver, der er bindende for CE-mærkningen.

Samling af apparat / Montering af apparat

Samling af apparat og leveringsomfang

1. Dæksel over udstødningsfilter
2. Display
3. Kontakt til funktionsvalg:
 - Eco-/Turbotilstand
 - Omdrejningshastighed for børstevalse
4. Tænd/slukkontakt
5. Tilslutningsstik til strømforsyning
6. Batteri
7. Støvbekholder med indbygget motorfilter
8. Teleskoprør
9. Gulvmundstykke med børstevalse
10. LED'er
11. Turbo-møbelmundstykke med børstevalse
12. 2-i-1-redskab
13. Fugemundstykke

Ikke afbilledet:

14. Strømforsyning
15. Vægholder med fastgørelsesmateriale
16. Ekstra motorfilter

Montering af vægholder

1. Hold vægholderen vinkelret ind mod væggen.
2. Tegn huller med en blyant.
3. Bor huller.
4. Stik de medfølgende dyvler ind i hullerne.
5. Fastgør vægholderen med de medfølgende skruer.
6. Før ladekablet gennem kabelføringen (1) på højre eller venstre side af vægholderen.
7. Sæt fugemundstykke og 2-i-1-redskab fast i holderne (2).
8. Sæt apparatet i vægholderen.

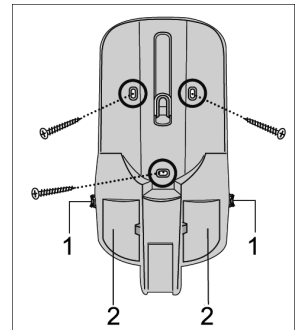

Montering af apparat

Fjern alle emballagerester fra enheden og saml de enkelte dele:

1. evt. kan du også sætte støvbekholderen i (se også kapitlet „Rengøring af støvbekholder“), sætte filteret i og filterdækslet på.
2. Sæt støvsugerrøret på apparatet.
3. Sæt det mundstykke, du skal bruge, gulvmundstykke / møbelmundstykke / 2-i-1-redskab / fugemundstykke på støvsugerrøret.

Opladning af batteri

Oplad helst batteriet, hver gang apparatet skal bruges, og især hvis det ikke har været i brug i længere tid. Dette forlænger batteriets levetid og giver de længste rengøringscyklusser.

1. Sæt stikket på den medfølgende strømforsyning i apparatets tilslutningsstik.
2. Sæt den medfølgende strømforsyning i en stikkontakt.
 - LED'erne på håndgrebets display begynder at blinke. Jo flere LED'er, der blinker, jo tættere er batteriet på at være fuldt opladet.
 - Når det genopladelige batteri er fuldt opladet, lyser alle LED'er i nogle minutter, hvorefter de slukker. Opladningen tager ca. 5 timer, hvis batteriet er tomt.
3. Tag strømforsyningen ud af stikkontakten.
4. Træk stikket til strømforsyningen ud af enhedens tilslutningsstik.

Med et fuldt opladet batteri er driftstiden ca. 18 minutter (i Power-funktion) eller ca. 40 minutter (i Eco-funktion).

TIP: Hvis apparatet ikke bruges særlig tit, skal du ikke lade stikket sidde i stikkontakten i mellemtiden.

Betjening af apparat

Anvendelse af gulvmundstykke, turbo-møbelmundstykke, 2-i-1-redskab eller fugemundstykke

Gulvmundstykke : til hårde gulve og tæpper

Turbo-møbelmundstykke : til polstrede møbler og puder

2-i-1-redskab : til støvsugning af fx møbler.

Børstedelen kan skubbes tilbage fx for at suge krummer op. Tryk i så fald låseknappen på børsten ind, og skub den frem eller tilbage.

Fugemundstykke : til støvsugning i svært tilgængelige hjørner

- Vælg det ønskede mundstykke, og sæt det på den samlede støvsuger.
- Indstil teleskoprøret til en passende længde.
- Alle mundstykker kan også anvendes uden støvsugerrør, fx til støvsugning af møbler. Sørg i den forbindelse for, at den pågældende overflade ikke tager skade af børstevalsen.

Støvsugning i Eco-funktion

I Eco-tilstand suges med normal sugestykke. Håndstøvsugeren bruger mindre energi, og batteriets driftstid forlænges.

Børstevalsen roterer.



1. Anbring gulvmundstykket på støvsugerrøret.
2. Tryk på kontakten på grebet for at tænde apparatet. Eco-tilstand er aktiveret.
3. Støvsug gulvet.
4. Tryk på kontakten igen for at slukke apparatet.
5. Tøm og rengør støvbeholderen (se Afsnit „Vedligeholdelse af apparat“).

Støvsugning i Power-funktion

I Turbo-tilstand har håndstøvsugeren en højere ydeevne. Børstevalsen roterer.

1. Anbring gulvmundstykket på støvsugerrøret.
2. Tryk på kontakten på grebet for at tænde apparatet. Tryk én gang på den bageste knap på grebets overside. Turbo-tilstand er aktiveret. På displayet lyser ordet **MAX**.
3. Støvsug gulvet.
4. Tryk på kontakten igen for at slukke apparatet.

Indstil børstevalsen til tæppe eller hårde gulve

Ved at trykke på forreste knap på grebets overside kan du indstille omdrejningshastigheden for børstevalsen. Vi anbefaler hurtig omdrejning () til tæpper og polstre og langsom omdrejning () til hårde gulve.

Opbevaring af apparatet

Praktisk opbevaringsfunktion

Apparatet kan efter ønske opbevares på vægholderen, stående i et skab eller i et roligt hjørne. Skyd teleskoprøret helt ind under opbevaringen. For at undgå, at det vælter, må det ikke placeres fritstående i rummet eller lignende. Hvis apparatet vælter, kan det medføre personskaade eller skade på apparatet/batteriet.

Vedligeholdelse af apparat

Tøm støvbeholderen



Støvbeholderen kan kun optage en begrænset mængde snavs.

Tøm derfor helst støvbeholderen efter hvert rengøringsforløb, og hvis sugedydelsen bliver mærkbart dårligere.



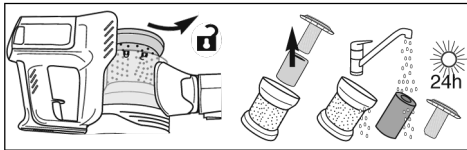

1. Sørg for, at apparatet er slukket, og at apparatet ikke lader op.
2. Tag støvsugerrøret af (se ▷ billede II).
3. Tryk på knappen  på siden af støvbeholderen. Klappen åbner sig, og indholdet af støvbeholderen kan tømmes ud.
4. Luk klappen.

Rengøring af støvbeholder og motorfilter







1. Sørg for, at apparatet er slukket og ikke lader op.
2. Tøm støvbeholderen (se kapitlet 'Tømming af støvbeholder').
3. Drej håndgrebet, så støvbeholderen vender opad.
4. Drej dækslet på støvbeholderen mod uret for at låse det op, og tag det af.
5. Lås støvbeholderindsatsen op ved at dreje mod uret ( → ) og tag den ud.
6. Tag motorfilteret ud af støvbeholderen.
7. Tag skumgummihylsteret af filteret, og bank det.
8. Bank og børst filteret grundigt. Vend vrangen ud på filterstoffet imens.
9. Tør støvbeholderindsatsen af.

Bemærk: Alle dele kan rengøres under rindende vand. Vær i den sammenhæng opmærksom på, at alle dele skal kunne nå at tørre helt inden næste brug. Tørretiden for filteret er ca. 24 timer.

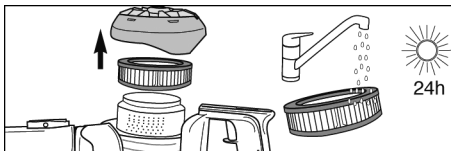
10. Når alle dele er tørre, samles filteret igen.
11. Træk skumgummihylsteret over filteret, og sæt filteret i støvbeholderen.
12. Sæt støvbeholderindsatsen i, og lås den ved at dreje ( → )
13. Sæt dækslet til støvbeholderen på håndgrebet, og lås det ved at dreje med uret, til  og  står overfor hinanden.

Rengøring af udstødningsfilter



1. Sørg for, at apparatet er slukket og ikke lader op.
2. Drej dækslet over udstødningsfilteret mod uret ( → ) for at låse det op, og tag det af.
3. Tag udstødningsfilteret af, og skyl det under rindende vand. Lad det tørre i 24 timer.
4. Sæt filteret i igen, når det er helt tørt.
5. Sæt dækslet til udstødningsfilteret på igen, og lås det ved at dreje det, til  og  står overfor hinanden.

Rengøring af børstevalse i gulvmundstykke og polstringsmundstykke

Hvis børstevalsen bliver snavset, kan den muligvis ikke længer dreje frit. Rengør børstevalsen regelmæssigt.

1. Sørg for, at apparatet er slukket, og at apparatet ikke lader op.
2. Tag mundstykket af støvsugerrøret.
3. **Parketmundstykke:**
Vend mundstykket om. Tryk låsen nederst til venstre på børstevalsen ind for at låse op, og slip låsen. Tag forsigtigt børstevalsen ud.

Møbelmundstykke:

Åbn låsen på siden af møbelmundstykket (🔒 → 🔓). Træk forsigtigt børstevalsen ud fra siden

4. Frigør børsten for hår og snavs, brug evt. en pincet eller en saks forsigtigt.
5. Monter børsten på mundstykket igen.

Parketmundstykke:

Fastgør børstevalsen i højre side, og tryk venstre side ind. Sæt låsen på mundstykket igen, og tryk den fast.

Møbelmundstykke:

Sæt børstevalsen i møbelmundstykket fra siden, og lås det fast (🔓 → 🔒).

Afhjælpning af problemer

Egen afhjælpning af problemer

For så vidt muligt at undgå, at der opstår problemer, er det vigtigt at tømme støvbeholderen i god tid og kontrollere og rengøre motorbeskyttelsesfilteret i den forbindelse.

Problem	Mulig årsag/løsning
Apparatet kan ikke tændes.	Batteriet er helt tomt. Sluk apparatet, og oplad batteriet, ► <i>Afsnit „Opladning af batteri“</i> .
Apparatet kan ikke oplades (LED'er blinker ikke).	Strømforsyningen er ikke tilsluttet korrekt. Kontrollér, om strømforsyningens stik og adapter sidder korrekt i bøsningerne, ► <i>Afsnit „Opladning af batteri“</i> .
	Batteriet sidder ikke korrekt i apparatet. Afbryd strømforsyningen. Kontrollér, om batteriet sidder korrekt i apparatet. Tilslut strømforsyningen igen.
Apparatet optager nærmest ikke snavs.	Støvbeholderen skal tømmes, eller motorbeskyttelsesfilteret og støvbeholderen skal rengøres, ► <i>Afsnit „Vedligeholdelse af apparat“</i> .
Driftstiden bliver kortere og kortere.	Børstevalsen er snavset og skal rengøres, ► <i>Afsnit „Rengøring af børstevalse“</i> .
Børstevalsen drejer langsomt eller uregelmæssigt.	Børstevalsen er snavset og skal rengøres, ► <i>Afsnit „Rengøring af børstevalse“</i> .
Børstevalsen og LED'erne slukkes automatisk.	Der er her tale om en sikkerhedsfunktion, der forhindrer en defekt på mundstykket, hvis børstevalsen sidder fast. Børstevalsen er enten snavset og skal rengøres, ► <i>Afsnit „Rengøring af børstevalse“</i> , eller noget har sat sig fast i børstevalsen, f.eks. ved støvsugning af et langluvet tæppe. For at ophæve frakoblingen skal du slukke for støvsugeren, tage mundstykket af støvsugerrøret/håndstøvsugeren og fjerne eventuelle genstande, der blokerer børstevalsen. Børstevalsen og LED'erne fungerer igen som normalt, når apparatet tændes igen.

Servicehotline

Hvis du ikke kan løse problemet ved hjælp af tabellen, skal du ringe til vores **Servicehotline** (se kontaktoplysninger i det separate garantihæfte).

Artikelnummer	Beskrivelse
2242-048	Motorforfilter
3962-048	Udstødningsfilter
4386-048	Børstevalse til gulvmundstykke
6952-048	Børstevalse til polstringsmundstykke
ZB 7227	Genopladeligt batteri 21,6 V

Bortskaffelse og garanti

Udtagning og udskiftning af batteriet

Tryk låseknappen på batteriet ind, og tag batteriet ud.

Isætning af batteriet

Placér batteriet i styreskinnen i apparatet, og tryk det ind, til det klikker på plads.

Separat bortskaffelse af apparat og batteri



Apparater og batterier, der er mærket med dette symbol, må ikke bortskaffes sammen med husholdningsaffald!

Apparater og batterier indeholder værdifulde råstoffer, der kan genbruges. En korrekt bortskaffelse beskytter miljøet og dine medmenneskers sundhed. Aflever apparatet og det afmonterede batteri separat til bortskaffelse på de pågældende indsamlingssteder.

2 i 1-handdammsugare

Bästa kund!

Innan du använder apparaten bör du läsa denna bruksanvisning noga och spara den för framtida referens. Apparaten bör endast användas av personer som bekantat sig med nedanstående instruktioner.

Säkerhetsanvisningar

Särskilda persongrupper

- Den här apparaten kan användas av barn från 8 års ålder och av personer med reducerad fysisk, sensorisk eller mental förmåga eller brist på erfarenhet och/eller kunskap. Detta förutsätter att de hålls under uppsikt eller har informerats om hur apparaten används på ett säkert sätt samt har förstått de faror som utgår från den.
- Barn får inte leka med apparaten.
- De får inte heller stå eller sitta på den. Barn får inte rengöra eller underhålla apparaten utan uppsikt.
- Barn under 8 år måste hållas borta från apparaten och nätdelen.
- Förpackningsmaterialet får inte användas som leksak. Det finns risk för kvävning.

Säker anslutning av apparaten

Apparaten används med elektrisk ström, varför det alltid finns en risk att få en elektrisk stöt.

Tänk därför på följande:

- Kontrollera inför användningen att apparaten och nätdelen inte är skadade. Använd aldrig en defekt apparat eller en som har en defekt nätdel.
- Anslut nätdelen enbart till ett eluttag som motsvarar uppgifterna på typskylten på nätdelen.
- För att undvika risker och för att följa säkerhetsbestämmelserna, får reparationer på apparaten och nätdelen bara utföras av vår kundtjänst. Kontakta därför vid reparation vår kundtjänst per telefon eller e-post (se serviceadresser i det separata garantihäftet eller på www.severin.de).
- Doppa aldrig ner apparaten eller nätdelen i vatten eller i någon annan vätska och behandla den aldrig med vätskor. Håll apparaten och nätdelen borta från regn och våta. Använd aldrig apparaten eller nätdelen utomhus eller i rum med hög luftfuktighet.
- Ta aldrig i apparaten eller nätdelen med våta händer. Håll alltid i nätdelen, när du ska dra ut den ur eluttaget.
- Se till att kabeln till nätdelen varken viks, kläms fast eller körs över och att den inte kommer i kontakt med värmekällor, fukt eller vassa kanter. Se till att man inte kan snubbla över nätdelens kabel.

- Stäng av apparaten och se till att nätdelen inte är ansluten i eluttaget inför rengöring och underhåll, liksom innan du byter tillbehör.

Säkerhet vid hantering av uppladdningsbara batterier

- Det finns risk för personskador och explosion vid felaktig hantering av uppladdningsbara batterier.
- Byt aldrig ut det uppladdningsbara batteriet mot andra uppladdningsbara batterier eller engångsbatterier. Använd endast identiska uppladdningsbara batterier. Kortslut aldrig uppladdningsbara batterier, dvs. rör ej båda polerna samtidigt, framför allt inte med ledande föremål. Förvara batterier på ett sådant sätt att de vid lagring kortslogs av andra batterier eller metallföremål.
- **VARNING!** Använd bara den medföljande nätdelen vid laddning av batterierna (se tekniska data). Ladda aldrig batterierna med en annan nätdel. Den medföljande nätdelen får i sin tur endast användas för att ladda batterierna som levereras med apparaten.
- Ta ut batteriet enligt beskrivningen, när det har gjort sitt. Lämna sedan batteriet omgående till en återvinningsstation i närheten och utför därmed en miljöriktig handling. Kasta aldrig batterier i hushållssoporna!
- Säkerställ inför uttagning av batteriet att nätdelen har dragits ut ur eluttaget.
- Om enheten förvaras en längre tid utan att användas bör batteriet tas bort och förvaras separat.
- Ta aldrig isär batterier. Utsätt dem heller inte för höga temperaturer genom att exempelvis kasta dem i en eld.
- Det kan tränga ut vätska ur batteriet vid felaktig hantering. Använd inte det uppladdningsbara batteriet, om det är skadat eller om det tränger ut vätska.
 - Undvik kontakt med vätskan, om det skulle ha kommit ut någon.
 - Spola omedelbart av vätskan med mycket vatten, om du skulle ha rört vid den. Uppsök en läkare vid efterföljande symtom (oavsett typen av symtom).

Roterande borstvals

- Enheten har en driven borstvals i golv- och dynmunstycket. Det kan leda till skador. Beakta därför följande:
- Innan varje rengöring eller underhåll av enheten skall det säkerställas att enheten är avstängd och inte laddar.
- **VARNING!** Se till att det aldrig kan komma in en kroppsdel under borstvalsens.
- Sug inte i närheten av kablar, ledningar och långa fransar. För det första finns det risk för att kabelisoleringen skadas. För det andra kan föremålen fastna i borstvalsens och därmed skada apparaten.

LED-belysning

- På golvmunstycket finns det inbyggda LED-lampor som lyser upp arbetsområdet framför golvmunstycket.
- Titta inte rakt in i LED-lamporna under användning.
- Det går inte att byta ut LED-lamporna.

Avsedd användning

- Apparaten får användas endast i hushållet.
- Apparaten får användas endast för rengöring av jämna, normalsmutsiga ytor, mjuka mattor med kort lugg eller dynor som tål belastningen från en roterande borste utan att skadas.
- Enheten får bara användas med det tillhörande batteriet (se *Tekniska data*) och tillbehör.
- All annan användning räknas som felaktig användning.

För att förebygga personskador, bränder och saskador får apparaten inte användas för dammsugning av:

- Människor, djur eller växter. Håll alltid apparaten borta från kroppsdelar, hår och kläder (t.ex. skosnören). Sug inte i närheten av huvudet.
- Glödande, brinnande eller glimmande partiklar (såsom aska, kol, träkol, cigaretter, tändstickor).
- Explosiva eller lättantändliga ämnen eller toner.
- Vatten och andra vätskor, exempelvis fuktiga mattrengöringsmedel.
- Vassa föremål såsom glassplitter, spikar eller byggavfall.
- Fint damm som gips, cement, byggdamm, puder.

Dessutom är följande förbjudet:

- Att själv bygga om eller reparera apparaten eller nätdelen.
- Att sticka in föremål i apparatens öppningar. Det tillhörande tillbehöret undantas.
- Att använda, förvara eller ladda batteriet i apparaten utomhus.
- Övertäckning av ventilationsöppningarna på enheten. Håll ventilationsöppningarna fria från ludd, hår och liknande.
- Användning av enheten utan isatta filter.

CE-märkning

Apparaten motsvarar EU-direktiven, som krävs för CE-märkningen.

Apparatupbyggnad / Montera apparaten

Apparatupbyggnad och leveransens omfattning

1. Övertäckning utblåsfilter
2. Display
3. Knappar Omställning:
 - Eco-/Power-läge
 - Rotationshastighet borstvals
4. Brytare På/Av
5. Anslutningsdosa nätdel
6. Ackumulator
7. Dammbehållare med innanpåliggande motorförfilter
8. Teleskoprör
9. Golvmunstycke med borstvals
10. LED:er
11. Turbo-dynmunstycke med borstvals
12. 2 i 1-verktyg
13. Fogmunstycke

Utan bild:

14. Nätdel
15. Vägghållare med fastsättningsmaterial
16. Reserv-motor-förfilter

Montera vägghållaren

1. Håll vägghållaren lodrätt på väggen.
2. Märk upp hålen med en blyertsenna.
3. Borra hålen.
4. Stick in medlevererade pluggar i hålen.
5. Fäst vägghållaren med de medlevererade skruvarna.
6. Skjut laddningskabeln genom kabelstyrningen (1) på vägghållarens högra eller vänstra sida.
7. Kläm fast fogmunstycket och 2i1-verktyget i hållaren (2).
8. Stick på apparaten på vägghållaren.

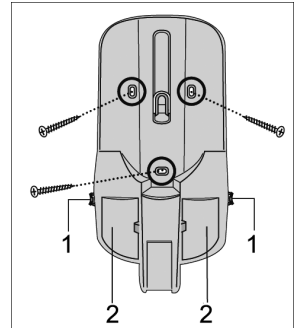

Montera apparaten

Ta bort alla förpackningsrester från enheten och montera de enskilda delarna:

1. Montera i förekommande fall dammbehållaren (se även kapitel "Rengöra dammbehållare"), sätt in filter och montera filterövertäckningen.
2. Stick på sugröret på apparaten.
3. Beroende på användningen skall golvmunstycket/dynmunstycket/2i1-verktyget/fogmunstycket sättas på sugröret.

Ladda upp ackumulatorm

Det är bäst att ladda upp ackumulatorm innan användningen, särskilt efter ett längre uppehåll. Detta ökar ackumulatorms livslängd och ger längsta möjliga arbetstider.

1. Stick in den medföljande nätdelens stickkontakt i enhetens anslutningsdosa.
2. Anslut medlevererad nätdel i stickuttaget.
 - Punkterna på displayen i handtaget börjar att blinka. Ju fler punkter som blinkar, desto längre har laddningen kommit.
 - Så snart det uppladdningsbara batteriet laddats helt lyser alla punkter under några minuter och slocknar sedan. Laddningstiden för en helt tom ackumulator är ca. 5 timmar.
3. Dra ut nätdelen från stickuttaget.
4. Dra ut nätdelens stickkontakt ur enhetens anslutningsdosa.

Driftstiden vid fullt uppladdad ackumulator är ca. 18 minuter (i Power-Modus) eller ca. 40 minuter (i Eco-Modus).

TIPS: Om enheten bara används sällan bör nätdelen inte vara ansluten hela tiden.

Manövrera apparaten

Välj golvmunstycket, turbo-dynmunstycket, 2i1-verktyget eller fogmunstycket

Golvmunstycke : för hårda golv och mattor

Turbo-dynmunstycke : för stoppade möbler och kuddar

2 i 1-verktyg : för att t.ex. dammsuga möbler.

Borstpåsatsen kan skjutas tillbaka för att t.ex. suga upp smulor. För att göra det trycker du arreteringsknappen på borsten och skjut den sedan framåt eller bakåt.

Fogmunstycke : för att suga svårtillgängliga hörn

- Välj den önskade påsatsen och sätt den på den monterade enheten.
- Ställ in teleskopröret på den önskade längden.
- Alla påsatsar kan också användas utan sugrör för att t.ex. dammsuga möbler. Tänk då på att underlaget ska klara av påfrestelserna från borstvalsen.

Dammsuga Eco-modus

I eco-läget suger enheten med normal effekt. Handdammsugaren förbrukar mindre energi och ackumulatorns drifttid blir längre. Borstvalsen roterar.



1. Sätt på golvmunstycket på sugröret.
2. Tryck brytaren på enhetens handtag för att sätta på enheten. Eco-läget är aktiverat.
3. Dammsug golvet.
4. Tryck återigen på brytaren för att sätta på enheten.
5. Töm dammbehållaren och rengör den (se kapitel "Underhåll av apparaten").

Dammsuga i power-modus

I Power-läget har handdammsugaren en högre effekt. Borstvalsen roterar.

1. Sätt på golvmunstycket på sugröret.
2. Tryck brytaren på enhetens handtag för att sätta på enheten. Tryck en gång på handtagsovansidans bakre knapp. Power-läget är aktiverat, på displayen lyser **MAX**.
3. Dammsug golvet.
4. Tryck återigen på brytaren för att sätta på enheten.

Ställa om borstvalsen för matta eller hårdgolv

Om den främre knappen på handtagets ovansida trycks kan rotationshastigheten för borstvalsen ändras. Vi rekommenderar snabb rotation () för mattor och dynor och långsam rotation () för hårda golv.

Förvara enheten

Bekväm förvaringsfunktion

Enheten kan antingen förvaras mot väggbehållaren eller stående i ett skåp eller i ett skyddat hörn. Då skall teleskopröret skjutas in helt och hållet. Den får inte ställas av fristående i ett rum eller liknande för att undvika att den tippas. Om apparaten tippas kan det leda till personskador eller skador på enheten/batteriet.

Underhåll av apparaten

Töm dammbehållaren

Dammbehållaren kan bara ta upp en viss mängd smuts.

Det är därför bäst att tötta dammbehållaren efter varje städning eller när sugeffekten avtar märkbart.

1. Se till att apparaten är fränkopplad och inte laddas.
2. Dra bort sugröret.
3. Tryck på knappen  på dammbehållarens sida. Luckan öppnas och dammbehållarens innehåll kan tömmas.
4. Stäng klaffen.

Rengör dammbehållare och motorförfilter

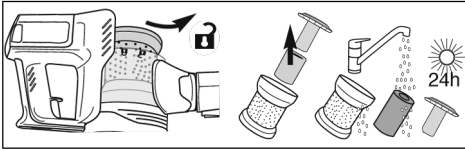

1. Se till att apparaten är fränkopplad och inte laddas.
2. Töm dammbehållaren (se kapitel "Tömma dammbehållaren").
3. Vrid handdelen så att dammbehållaren är riktad uppåt.
4. Lås upp dammbehållarlocket genom att vrida det moturs och ta av det.
5. Lås upp dammbehållarinsatsen moturs (🔒 → 🔓) och ta av den.
6. Ta ut motorförfiltret ur dammbehållaren.
7. Dra av skumplasthöljet från filtret och damma ur det.
8. Damma ur filtret nogga och borsta av det. Vrid i det sammanhanget filtermaterialet utåt.
9. Borsta av dammbehållarinsatsen.

Anvisning: Samtliga delar får rengöras under rinnande vatten. Beakta att alla delar torkas helt och hållet innan nästa användning. Filtrets torkningstid är cirka 24 timmar.

10. Efter en fullständig torkning av de enskilda delarna skjuts filtermaterialet in i filtret.
11. Dra skumplasthöljet över filtret och sätt filtret i dammbehållaren.
12. Stjälp dammbehållarinsatsen över och lås den genom att vrida (🔓 → 🔒).
13. Sätt dammbehållarlocket på handdelen och lås genom att vrida medurs tills ▲ och 🔒 står mittemot varandra.

Rengöra utblåsfiltret

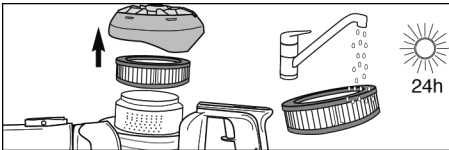

1. Se till att apparaten är fränkopplad och inte laddas.
2. Lås upp utblåsfiltrets kåpa moturs (🔒 → 🔓) och tag av det.
3. Ta av utblåsfiltret och rengör det under rinnande vatten. Låt torka i 24 tim.
4. Sätt på filtret igen när det är helt torrt.
5. Sätt på utblåsfiltrets kåpa och lås fast det genom att vrida tills ▲ och 🔒 står mittemot varandra.

Rengör borstvalsens i golvmunstycket och möbelmunstycket

Eventuellt vrider sig borstvalsarna inte längre fritt på grund av smuts. Rengör borstvalsarna regelbundet.

1. Se till att apparaten är fränkopplad och inte laddas.
2. Dra loss munstycket från insugningsröret.
3. **Golvmunstycke:**
Vänd munstycket. Tryck in borstvalsens arretering på munstyckets vänstra undersida och lossa. Ta ut borstvalsens försiktigt.

Dynmunstycke:

- Lossa låsningen på sidan av dynmunstycket (🔒 → 🔓). Ta ut borstvalsens försiktigt åt sidan.
4. Befria borsten från hår och smuts. Använd eventuellt en pincett eller sax.
5. Sätt tillbaka borsten på munstycket.

Golvmunstycke:

Fixera borstvalsens till höger och tryck ned den på den vänstra sidan. Sätt in arreteringen i munstycket igen och tryck fast.

Dynmunstycke:

Sätt in borstvalsens från sidan i dynmunstycket och lås fast (🔒 → 🔓).

Åtgärda problem

Åtgärda problem själv

För att det inte ska uppträda några fel, är det viktigt att tömma dammbehållaren i tid och samtidigt kontrollera och rengöra motorfiltret.

Problem	möjlig orsak / Lösning
Apparaten kan inte kopplas till.	Akkumulatorm är helt tom. Koppla ifrån apparaten och ladda upp ackumulatorm, ► <i>Kapitel "Laddaupp ackumulatorm"</i> .
Apparaten kan inte laddas upp (LEDs blinkar inte).	Nätdelen är inte korrekt ansluten. Kontrollera att nätdelens stickkontakt och nätadaptern sitter korrekt i sina anslutningshylsor, ► <i>Kapitel "Ladda upp ackumulatorm"</i> .
	Akkumulatorm är inte korrekt insatt i apparaten. Koppla loss nätdelen. Kontrollera att ackumulatorm sitter korrekt i apparaten. Anslut nätdelen på nytt.
Apparaten suger knappt upp något smuts.	Dammbehållaren måste tömmas eller motorskyddsfiltret och dammbehållaren måste rengöras, ► <i>Kapitel "Underhåll av apparaten"</i> .
Driftstiden blir allt kortare.	Borstvalse är försmutsad och måste rengöras, ► <i>Kapitel "Rengörborstvalsen"</i> .
Borstvalse vrider sig långsamt eller oregelbundet.	Borstvalse är försmutsad och måste rengöras, ► <i>Kapitel "Rengörborstvalsen"</i> .
Borstvalse och LEDs kopplar ifrån av sig själv.	Detta är en säkerhetsfunktion som förhindrar en defekt på munstycket vid fastklämd borstvalse. Antingen är borstvalsen försmutsad och måste rengöras, ► <i>Kapitel "Rengör borstvalsen"</i> eller så har något fastnat i borstvalsen, t.ex. vid dammsugning av mattor med lång lugg. För att undvika fränkoppling, kopplar ni ifrån dammsugaren, tar bort munstycket från sugröret eller handdammsugaren och tar bort eventuella föremål som blockerar borstvalsen. Efter ny tillkoppling fungerar borstvalsen och LEDs som de ska.

Servicetelefonlinje

Om du inte kan lösa problemet med hjälp av tabellen, ring vår **servicetelefonlinje** (se kontaktdata i separat garantihäfte).

Artikelnummer	Beskrivning
2242-048	Motorförfilter
3962-048	Utblåsfilter
4386-048	Borstvals för golvmunstycke
6952-048	Borstvals för möbelmunstycke
ZB 7227	Uppladdningsbart batteri 21,6 V

Avfallshantering och garanti

Montera ut batteriet och byt det

Tryck arreteringsknapparna på batteriet och dra av batteriet.

Sätt in batteriet

Sätt på batteriet på styrskenorna på enheten och tryck fast tills det hakar i.

Avfallshandera apparaten och ackumulatören separat.



Apparat och ackumulatörer som är märkta med denna symbol, får inte kastas i hushållssoporna! Apparat och ackumulatörer innehåller värdefulla råämnen som kan återanvändas. En korrekt avfallshantering skyddar miljön och era medmänniskors hälsa. Lämna in apparat och utmonterade ackumulatörer separat till respektive insamlingsställen.

2in1-varsi-imuri**Hyvä Asiakas,**

Lue seuraavat ohjeet huolellisesti ennen laitteen käyttöä ja säilytä tämä opas tulevaa tarvetta varten. Laitetta saavat käyttää vain henkilöt, jotka ovat perehtyneet alla oleviin ohjeisiin.

Turvallisuusohjeita

Erityiset henkilöryhmät

- Tätä laitetta voivat käyttää vähintään 8-vuotiaat lapset samoin kuin henkilöt, joiden fyysiset, aistinvaraiset tai henkiset kyvyt ovat rajoittuneet tai joilla ei ole riittävää kokemusta ja/tai tietämystä laitteen käytöstä, mikäli tällaiset henkilöt käyttävät laitetta valvonnan alaisina tai mikäli henkilöitä on muistutettu laitteen turvallisen käytön tärkeydestä ja henkilöt ymmärtävät tällöin laitteen käyttöön liittyvät vaarat.
- Lapset eivät saa leikkiä laitteella tai asettua tai istuutua laitteen päälle.
- Lapset eivät saa puhdistaa laitetta tai suorittaa käyttäjän huoltotoimia ilman valvontaa.
- Alle 8-vuotiaat lapset on pidettävä loitolla laitteesta ja laitteen verkkolaitteesta.
- Pakkausmateriaalia ei saa käyttää leikkimiseen. Tukehtumisvaara.

Laitteen turvallinen liittäminen

Laitte ladataan sähkövirralla, minkä vuoksi lataamisesta aiheutuu aina sähköiskun vaara.

Tämän vuoksi:

- Tarkasta itse laitteen ja verkkolaitteen kunto ennen käyttöä. Älä koskaan käytä laitetta, jos laite tai laitteen verkkolaite on viallinen.
- Liitä verkkolaite vain pistorasioihin, jotka vastaavat verkkolaitteen tyyppikilven tietoja.
- Vaaratilanteiden välttämiseksi ja turvallisuusmääräysten noudattamiseksi laitteen ja verkko-osan saa korjauttaa vain asiakaspalvelussamme. Ota sen vuoksi yhteyttä asiakaspalveluumme puhelimitse tai sähköpostilla (katso huollon osoitteet erillisestä takuulehtisestä, joka on osoitteessa www.severin.de).
- Älä upota laitetta tai verkkolaitetta veteen tai muuhun nesteeseen äläkä käsittele niitä nesteillä. Huolehdi siitä, että laite ja verkkolaite eivät altistu sateelle ja kosteudelle. Älä käytä laitetta ja verkkolaitetta ulkona tai tiloissa, joiden ilmankosteus on suuri.
- Älä koske laitteeseen ja verkkolaitteeseen märin käsin. Tartu aina itse verkkolaitteeseen irrottaessasi verkkolaitteen pistorasiasta.

- Huolehdi siitä, että verkkolaitteen johto ei taitu tai jää puristuksiin. Huolehdi niin ikään siitä, että ajaminen johdon päältä ei ole mahdollista ja että johto ei joudu kosketuksiin lämmönlähteiden, kosteuden tai terävien reunojen kanssa. Huolehdi siitä, että verkkolaitteen johtoon ei voi kompastua.
- Sammuta laite ennen laitteen puhdistamista tai huoltamista ja lisävarusteiden vaihtoa. Varmista tällöin myös se, että verkkolaitetta ei ole yhdistetty sähköverkkoon.

Akkujen turvallinen käsittely

- Akkujen virheellinen käsittely voi johtaa tapaturmaan ja räjähdykseen.
- Älä koskaan vaihda akkua toisiin akkuihin tai paristoihin. Käytä vain samanlaisia akkuja. Älä koskaan oikosulje akkuja, toisin sanoen älä koske napoihin samanaikaisesti, etenkin sähköisesti johtavilla esineillä. Varastoi akkuja siten, että muut akut tai metalliesineet eivät oikosulje niitä varastoimisen aikana.
- **VAROITUS!** Käytä akun lataamiseen vain mukana toimitettua verkko-osaa (katso Tekniset tiedot). Älä missään tapauksessa lataa akkua toisella verkko-osalla. Käytä mukana toimitettua verkko-osaa vain akun lataamiseen.
- Irrota akku käyttöään lopussa kuvauksen mukaisesti. Toimita akku tämän jälkeen viipymättä asianmukaiseen keräyspisteeseen, jotta akun hävittäminen tapahtuu turvallisesti ja ympäristöystävällisesti. Älä koskaan hävitä akkua talousjätteen mukana.
- Varmista ennen akun irrottamista, että verkkolaite on irrotettu pistorasiasta.
- Jos laitetta aiotaan varastoida pitkään käyttämättömänä, akku on poistettava ja sitä on varastoitava erillään laitteesta.
- Älä koskaan pura akkua osiin tai altista akkua kuumuudelle. Älä myöskään hävitä akkua polttamalla.
- Virheellisesti käsiteltynä akusta voi vuotaa nestettä. Älä enää käytä akkua, jos akku on vaurioitunut tai akusta vuotaa nestettä.
 - Vältä joutumista kosketuksiin akusta vuotaneen nesteen kanssa.
 - Nesteen kanssa kosketuksiin joutunut kehon alue on huuhdeltava välittömästi perusteellisesti vedellä. Hakeudu lääkäriin, mikäli altistumisesta nesteelle on aiheutunut minkäänlaisia oireita.

Pyörivä harjarulla

- Laitteen lattia- ja pehmustesuulakkeessa on moottorikäyttöinen harjatela. Se voi aiheuttaa vammoja. Huomioi sen vuoksi seuraavat asiat:
- Varmista aina ennen laitteen puhdistusta tai huoltoa, että laite on kytketty pois päältä eikä sitä ladata.
- VAROITUS! Huolehdi siitä, että kehon osat eivät voi jäädä missään tilanteessa harjarullan alle.
- Älä imuroi johtojen ja pitkien hapsujen lähellä. Tällöin on vaarana johtojen eristyksen vaurioituminen. Edellä mainitut kohteet voivat lisäksi takertua kiinni harjarullaan ja vahingoittaa siten laitetta.

LED-valaistus

- Lattiasuulakkeeseen on asennettu LED-lamppuja, jotka valaisevat lattiasuulakkeen edessä olevan työalueen.
- Älä katso käytön aikana LED-lamppuja kohti.
- LED-lamppuja ei voi vaihtaa.

Käyttötarkoitus

- Laite on tarkoitettu vain kotitalouskäyttöön.
- Laitetta saa käyttää ainoastaan pyörivän harjan aiheuttamaa kuormitusta kestävien tasaisten, tavanomaisessa määrin likaantuneiden pintojen, lyhytlankaisten mattojen tai pehmusteiden puhdistukseen.
- Laitetta saa käyttää vain siihen kuuluvan akun (katso *tekniset tiedot*) ja siihen kuuluvien lisävarusteiden kanssa.
- Muunlainen käyttö katsotaan laitteelle määritellyn käyttötarkoituksen vastaiseksi ja on siksi kiellettyä.

Tapaturmien, tulipalojen ja vahinkojen välttämiseksi laitteella ei saa imuroida seuraavia kohteita:

- Ihmiset, eläimet tai kasvit. Pidä laite aina loitolla ruumiinosista, hiuksista ja vaatekappaleista (esim. kengännauhoista). Älä imuroi pään lähellä.
- hehkuvaa, palavaa tai kytevää ainesta (esim. tuhkaa, hiiltä, puuhiiltä, savukkeita tai tulitikkuja)
- helposti räjähtäviä tai syttyviä aineita tai tulostinmustetta
- vettä tai muita nesteitä, esim. kosteita matonpuhdistusaineita.
- teräviä esineitä, kuten lasinsiruja, nauloja tai rakennusjätettä.
- Hieno pöly, kuten kipsi, sementti, hieno porauspöly, puuteri.

Kiellettyä on lisäksi:

- muutosten tekeminen laitteeseen tai sen verkkolaitteeseen taikka laitteen/ verkkolaitteen korjaaminen ilman valmistajan lupaa
- esineiden työntäminen laitteen aukkoihin Poikkeuksena tästä ovat laitteeseen tarkoitetut lisävarusteet.
- a laitteen käyttö, säilytys tai lataus ulkona.
- Laitteessa olevien tuuletusrakojen peittäminen. Varmista, että nukka, hiukset tai vastaavat eivät tuki tuuletusrakoja.
- Laitteen käyttäminen ilman suodatinta.

CE-merkki

Laitte vastaa EU-direktiivejä, joiden noudattamista CE-merkki edellyttää.

Laitteen kokoonpano / laitteen asennus

Laitteen kokoonpano ja pakkauksen sisältö

1. Poistoilmasuodattimen peittäminen
2. Näyttö
3. Asetuspainikkeet:
 - Eco-/Power-tila
 - Harjatelan pyörimisnopeus
4. Virtakytkin
5. Verkkosaan liitin
6. Akku
7. Pölysäiliö, jonka sisällä on moottorin esisuodatin
8. Teleskooppiputki
9. Lattiasuulake harjatelalla
10. LEDit
11. Turbo-pehmustesuulake, jossa on harjatelat
12. 2in1-työkalu
13. Rakosuulake

Kuvasta puuttuvat:

14. Verkkosa
15. Seinäpidike ja kiinnitystarvikkeet
16. Moottorin varaesisuodatin

Seinäpidikkeen asennus

1. Pidä seinäpidikettä pystyasennossa seinää vasten.
2. Merkitse reikien paikat lyijykynällä.
3. Pora reiät (halkaisija n. 8 mm).
4. Laita mukana toimitetut tapit reikiin.
5. Kiinnitä seinäpidike mukana toimitetuilla ruuveilla.
6. Työnnä latausjohto seinäpidikkeen oikealla tai vasemmalla puolella olevan johto-ohjaimen (1) läpi.
7. Kiinnitä rakosuulake ja 2in1-työkalu pidikkeeseen (2).
8. Liitä laite seinäpidikkeeseen.

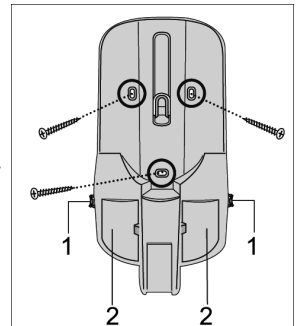

Laitteen asennus

Poista kaikki pakkausjäämät laitteesta ja kokoa yksittäiset osat:

1. Asenna tarvittaessa pölysäiliö (katso myös luku "Pölysäiliön puhdistus"), aseta suodatin paikalleen ja asenna suodattimen suojuus.
2. Liitä imuputki laitteeseen.
3. Liitä lattiasuulake / pehmustesuulake / 2in1-työkalu / rakosuulake tarpeen mukaan imuputkeen.

Akun lataaminen

Lataa akku mieluiten aina ennen käyttöä, erityisesti pitkän käyttämättömyysjakson jälkeen. Tämä pidentää akun elinikää ja varmistaa mahdollisimman pitkän siivousajan.

1. Liitä mukana toimitetun verkko-osan liitin laitteen liitäntään.
2. Liitä mukana toimitettu verkko-osa pistorasiaan,
 - Kahvassa olevassa näytössä olevat pisteet alkavat vilkkua. Mitä useampi piste vilkkuu, sitä pidemmälle lataus on edistynyt.
 - Kun akku on kokonaan ladattu, kaikki pisteet palavat muutaman minuutin ajan, minkä jälkeen ne sammuvat. Tyhjän akun lataus kestää noin 5 tuntia.
3. Vedä verkko-osa irti pistorasiasta.
4. Vedä verkko-osan liitin irti laitteen liitännästä.

Täyteen ladatun akun käyttöaika on noin 18 minuuttia (Power-tilassa) tai noin 40 minuuttia (Eco-tilassa).

VINKKI: Jos laitetta käytetään vain harvoin, verkko-osa ei saa olla pysyvästi liitettynä.

Laitteen käyttäminen

Valitse lattiasuulake, turbo-pehmustesuulake, 2in1-työkalu tai rakosuulake

Lattiasuulake : kovalle lattioille ja matoille

Turbo-pehmustesuulake : kalusteiden pehmusteille ja tyynyille

2in1-työkalu : esim. huonekalujen imurointiin.

Harjaosa voidaan työntää sisään esim. murujen imuroimiseksi. Paina tätä varten harjassa olevaa lukituspainiketta ja työnnä sitä eteen tai taakse.

Rakosuulake : vaikeapääsyisten nurkkien imuroimiseen

- Valitse haluttu lisäosa ja liitä se asennettuun laitteeseen.
- Säädä teleskooppiputki haluttuun pituuteen.
- Lisäosia voidaan käyttää myös ilman imuputkea esim. huonekalujen imuroimiseen. Varmista tällöin, että harjatela ei vahingoita alustaa.

Imuroiminen Eco-tilassa

Eco-tilassa imuroidaan normaaililla teholla. Varsi-imuri kuluttaa vähemmän energiaa ja akun käyttöaika pidentyy. Harjatela pyörii.



1. Aseta lattiasuulake imuputkeen.
2. Kytke laite päälle painamalla laitteen kahvassa olevaa kytkintä. Eco-tila on aktivoitu.
3. Imuroi lattia.
4. Kytke laite pois päältä painamalla kytkintä uudelleen.
5. Tyhjennä pölysäiliö ja puhdistu se (katso luku "Laitteen huoltaminen").

Imuroiminen Power-tilassa

Power-tilassa varsi-imurin teho on suurempi. Harjatela pyörii.

1. Aseta lattiasuulake imuputkeen.
2. Kytke laite päälle painamalla laitteen kahvassa olevaa kytkintä. Paina kerran taaempaa painiketta kahvan yläosassa. Power-tila on aktivoitu, **MAX** palaa näytössä.
3. Imuroi lattia.
4. Kytke laite pois päältä painamalla kytkintä uudelleen.

Harjattelaman muuttaminen mattoja tai kovia lattioita varten

Jos etummaista painiketta painetaan kahvan yläosassa, harjattelaman pyörimisnopeutta voidaan muuttaa. Suosittelemme nopeaa pyörytystä () matoille ja pehmusteille ja hidasta pyörytystä () kovalle lattioille.

Laitteen säilyttäminen

Miellyttävä säilytystoiminto

Laitte voidaan säilyttää valinnan mukaan seinäpidikkeessä tai pystyasennossa kaapissa tai suojatussa nurkassa.

Teleskooppiputki on tätä varten työnnettävä kokonaan sisään. Sitä ei saa sijoittaa siten, että käsiosa on vapaasti huoneessa tai vastaavassa tilassa, jotta se ei pääse kaatumaan. Kaatuva laite voi aiheuttaa loukkaantumisen tai vahingoittaa laitetta/akkuja.

Laitteen huoltaminen

Tyhjennä pölysäiliö



Pölysäiliöön mahtuu vain rajallinen määrä likaa.

Sen vuoksi pölysäiliö on tyhjennettävä jokaisen siivouksen jälkeen ja aina, kun imuteho heikkenee selvästi.



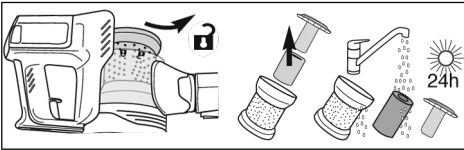

1. Varmista, että laite on kytketty pois päältä eikä sen akkuja ladata.
2. Vedä imuputki irti.
3. Paina pölysäiliön sivulla olevaa painiketta . Luukku avautuu ja pölysäiliön sisältö voidaan tyhjentää.
4. Sulje luukku.

Pölysäiliön ja moottorin esisuodattimen puhdistus





1. Varmista, että laite on kytketty pois päältä eikä sitä ladata.
2. Pölysäiliön tyhjentäminen (katso luku "Pölysäiliön tyhjentäminen").
3. Kierrä käsiosaa niin, että pölysäiliö osoittaa ylöspäin.
4. Vapauta pölysäiliön kansi kiertämällä sitä vastapäivään ja ota se pois.
5. Vapauta pölysäiliön sisäosa kiertämällä sitä vastapäivään  →  ja ota se pois.
6. Ota moottorin esisuodatin pois pölysäiliöstä.
7. Vedä vaahtomuovikuori pois suodattimesta ja koputtele se puhtaaksi.
8. Koputtele ja harjaa suodatin perusteellisesti puhtaaksi. Käännä suodatinmateriaali tällöin nurinperin.
9. Harjaa pölysäiliön sisäosa.

Huomautus: Kaikki osat voidaan puhdistaa juoksevilla vedellä. Tällöin on ehdottomasti varmistettava, että kaikki osat ovat kuivuneet kokonaan ennen laitteen seuraavaa käyttökertaa. Suodattimen kuivuminen kestää noin 24 tuntia.

10. Kun yksittäiset osat ovat kuivuneet kokonaan, työnnä suodatinmateriaali suodattimeen.
11. Vedä vaahtomuovikuori suodattimen päälle ja aseta suodatin pölysäiliöön.
12. Aseta pölysäiliön sisäosa sen päälle ja lukitse kiertämällä  → .
13. Aseta pölysäiliön kansi käsiosan päälle ja lukitse kiertämällä myötäpäivään, kunnes  ja  ovat vastakkain.

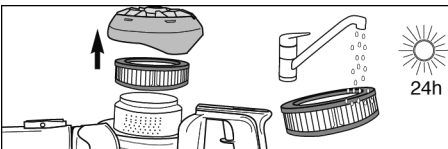
Poistoilmasuodattimen puhdistus



1. Varmista, että laite on kytketty pois päältä eikä sitä ladata.
2. Vapauta poistoilmasuodattimen suojus kiertämällä vastapäivään  →  ja ota pois.

- Ota poistoilmasuodatin pois ja puhdista se juoksevilla vedellä. Anna kuivua 24 tuntia.
- Aseta suodatin takaisin paikalleen, kun se on kuivunut kokonaan.
- Aseta poistoilmasuodatin paikalleen ja lukitse kiertämällä sitä, kunnes ▲ ja 🔒 ovat vastakkain

Puhdistaa lattiasuulakkeessa ja pehmustesuulakkeessa oleva harjatelat

Jos harjatelat likaantuvat, ne eivät ehkä enää pyöri vapaasti. Puhdista harjatelat säännöllisesti.

1. Varmista, että laite on kytketty pois päältä eikä sen akku ladata.

2. Vedä suulake irti imuputkesta.

3. Lattiasuulake:

Käännä suulake ympäri. Paina suulakkeen alaosassa vasemmalla olevaa lukitusta ja avaa se. Ota harjatelat varovaisesti pois.

Pehmustesuulake:

Avaa pehmustesuulakkeen sivulla oleva lukitus (🔒 → 🔓). Ota harjatelat varovaisesti sivulta pois.

4. Poista hiukset ja lika harjasta, käytä tarvittaessa varovaisesti pinsettejä tai saksa.

5. Asenna harja takaisin suulakkeeseen.

Lattiasuulake:

Kiinnitä harjatelat oikealta puolelta ja paina vasen puoli alas. Aseta lukitus takaisin suulakkeeseen ja paina kiinni.

Pehmustesuulake:

Aseta harjatelat sivulta pehmustesuulakkeeseen ja lukitse (🔓 → 🔒).

Ongelmien korjaaminen

Ongelmien omatoiminen korjaaminen

Jotta ei esiintyisi ongelmia, on tärkeää tyhjentää pölysäiliö ajoissa ja tarkastaa ja puhdistaa samalla moottorin suoja-suodatin.

Ongelma	mahdolliset syyt / ratkaisu
Laite ei kytkedy päälle.	Akku on tyhjentynyt kokonaan. Kytke laite pois päältä ja lataa akku, ► luku "Akun lataaminen".
Laitetta ei voi ladata (LEDit eivät vilku).	Verkko-osaa ei ole liitetty oikein. Tarkasta, onko verkko-osan pistoke ja virta-adaptteri liitetty oikein liitäntöihinsä, ► luku "Akun lataaminen". Akku ei ole asetettu laitteeseen oikealla tavalla. Irrota verkko-osa. Tarkasta, että akku on laitteessa oikein. Liitä verkko-osa uudelleen.
Laite ei kerää likaa lainkaan.	Pölysäiliö on puhdistettava tai moottorin suoja-suodatin ja pölysäiliö on puhdistettava, ► luku "Laitteen huoltaminen".
Käyttöaika lyhenee jatkuvasti.	Harjatelat on likainen ja se on puhdistettava, ► luku "Harjatelan puhdistaminen".
Harjatelat pyörii hitaasti tai epäsäännöllisesti.	Harjatelat on likainen ja se on puhdistettava, ► luku "Harjatelan puhdistaminen".
Harjatelat ja LEDit kytkettyvät itsestään pois päältä.	Kyseeessä on turvatoiminto, joka estää suulakkeen vahingoittumisen, jos harjatelat on juuttunut. Joko harjatelat on likainen ja se on puhdistettava, ► luku "Harjatelan puhdistaminen" tai jotain on juuttunut kiinni harjatelaa, esim. plyysimattoa imuroitaessa. Kun pois kytkentä halutaan kumota, polynimuri on kytkettävä pois päältä, suulake irrotettava imuputkesta tai varsi-imurista ja harjatelan tukkivat esineet on poistettava. Kun laite kytketään uudelleen päälle, harjatelat ja LEDit toimivat jälleen tavalliseen tapaan.

Huollon hotline-numero

Jos ongelmaa ei kyetä poistamaan taulukon ohjeiden avulla, ota yhteyttä huollon **hotline-numeroon** (katso yhteystiedot erillisestä takuuvihkosesta).

Tuotenumero	Kuvaus
2242-048	Moottorin esisuodatin
3962-048	Poistoilmasuodatin
4386-048	Harjatela lattiasuulaketta varten
6952-048	Harjatela pehmustesuulaketta varten
ZB 7227	Akku 21,6 V

Hävittäminen ja takuu**Akun irrottaminen ja vaihtaminen**

Paina akussa olevia lukituspainikkeita ja vedä akku irti.

Akun asettaminen paikalleen

Aseta akku laitteessa oleviin ohjauskiskoihin ja paina, kunnes se lukittuu paikalleen.

Hävitä laite ja akku erillään muista jätteistä

Tällä symbolilla merkityt laitteet ja akut on hävitettävä erotettuna sekajätteestä! Laitteet ja akut sisältävät arvokkaita raaka-aineita, joita voidaan käyttää uudelleen. Asianmukainen hävitys suojaa ympäristöä ja ihmisten terveyttä. Toimita laite ja irrotettu akku hävitystä varten asianmukaisiin keräyspaikkoihin.

Aspirador manual 2 em 1

Estimado/a cliente,

Leia atentamente as instruções antes de usar o aparelho e guarde-as para referência futura. Aquele só pode ser usado por pessoas que estejam familiarizadas com as instruções de segurança que seguem.

Recomendações relativas à segurança

Determinados grupos de pessoas

- Este aparelho pode ser utilizado por crianças a partir dos 8 anos de idade e por pessoas com capacidades físicas, sensoriais ou mentais reduzidas, ou com falta de experiência e/ou conhecimentos, desde que sejam supervisionadas ou tenham sido instruídas sobre a utilização segura do aparelho, e que conheçam os perigos daí resultantes.
- As crianças não podem brincar com o aparelho nem sentar-se ou colocar-se de pé sobre ele.
- A limpeza e a manutenção não devem ser efetuadas por crianças sem supervisão.
- Deve manter crianças com idade inferior a 8 anos afastadas do aparelho e da fonte de alimentação.
- O material da embalagem não pode ser utilizado para brincar. Existe perigo de asfixia.

Ligar o aparelho em segurança

O aparelho é carregado com corrente elétrica, pelo que existe o perigo de choque elétrico.

Por isso:

- Antes de utilizar, verificar o aparelho e a fonte de alimentação para detetar possíveis danos. Nunca operar um aparelho defeituoso ou um aparelho com uma fonte de alimentação defeituosa.
- Ligar a fonte de alimentação apenas a tomadas que correspondam às especificações na placa de identificação da fonte de alimentação.
- Para evitar riscos e cumprir com os regulamentos de segurança, as reparações no aparelho ou na fonte de alimentação apenas devem ser levadas a cabo pelo nosso serviço ao cliente. Portanto, em caso de reparação, contactar o nosso serviço ao cliente por telefone ou e-mail (ver endereços de serviço no folheto de garantia separado ou em www.severin.de).
- Não mergulhar o aparelho ou a fonte de alimentação em água ou noutros líquidos, nem os manuseie com líquidos. Manter o aparelho e a fonte de alimentação ao abrigo de chuva e humidade. Não operar o aparelho e a fonte de alimentação ao ar livre ou em locais com elevada humidade do ar.

- Não tocar no aparelho e na fonte de alimentação com as mãos molhadas. Ao desligar a fonte de alimentação da tomada, retirar sempre diretamente na fonte de alimentação.
- Certificar-se de que o cabo da fonte de alimentação não está dobrado, preso ou bloqueado ou em contacto com fontes de calor, humidade ou extremidades afiadas. Certificar-se de que o cabo da fonte de alimentação não se torna um obstáculo que pode levar à queda de alguém.
- Antes de limpar ou efetuar a manutenção do aparelho ou de trocar os acessórios, desligar o aparelho e certificar-se de que a fonte de alimentação está desligada.

Segurança no manuseamento de baterias

- Existe risco de ferimentos e explosão se as baterias forem manuseadas indevidamente.
- Nunca substituir a bateria por outras baterias ou pilhas. Utilizar apenas baterias do mesmo tipo. Nunca curto-circuitar as baterias, ou seja, não tocar nos polos simultaneamente, especialmente com objetos condutores de eletricidade. Armazenar as baterias de modo a que não entrem em curto-circuito devido a outras baterias ou objetos metálicos, mesmo durante o armazenamento.
- AVISO! Para carregar a bateria utilizar apenas a fonte de alimentação fornecida (ver Dados Técnicos). Não carregar a bateria com nenhuma outra unidade de alimentação. Por sua vez, utilizar apenas o adaptador de rede fornecido para carregar a bateria.
- Retirar a bateria no final da utilização, de acordo com a descrição. Entregar a bateria num ponto de recolha adequado perto de si e eliminá-la de forma segura e ecológica. Nunca deitar as baterias no lixo doméstico.
- Antes de retirar a bateria, certificar-se de que a fonte de alimentação está desligada da tomada elétrica.
- Se o aparelho for armazenado sem ser utilizado durante um longo período de tempo, a bateria deve ser removida e armazenada separadamente.
- Nunca desmontar baterias, expô-las a temperaturas elevadas ou atirá-las ao fogo.
- Pode haver fuga de líquido da bateria, se esta for manuseada de forma incorreta. Não utilizar a bateria se esta estiver danificada ou com fugas.
 - Em caso de fuga de líquido, evitar o contacto com o líquido.
 - Se tiver ocorrido contacto com o líquido, enxaguar imediatamente com água abundante. Caso ocorram efeitos secundários (de qualquer tipo), consultar um médico.

Mecanismo rotativo com escovas

- O aparelho tem um rolo de escova acionado no bocal para pavimentos e estofamento. Este pode causar lesões. Por conseguinte, tenha em atenção o seguinte:
- Antes de qualquer limpeza ou manutenção do aparelho, certifique-se de que o aparelho está desligado e não está a carregar.
- AVISO! Certificar-se de que nenhuma parte do corpo pode ficar debaixo do mecanismo com escovas.
- Não aspirar perto de cabos, fios e franjas compridas. Por um lado, há o risco de danificar o isolamento do cabo. Por outro lado, estes objetos podem ficar enredados no mecanismo com escovas e danificar o aparelho.

Iluminação LED

- Existem LED incluídos no aparelho que iluminam a área de trabalho à frente do bocal para pavimento.
- Não olhar para os LED durante a operação.
- Não é possível substituir os LED.

Utilização adequada

- O aparelho apenas pode ser usado em ambiente doméstico.
- O aparelho só pode ser utilizado para limpar superfícies com sujidade normal, tapetes de pelo curto ou estofos que possam suportar as cargas da escova rotativa sem danos.
- O aparelho só pode ser utilizado com a bateria e acessórios correspondentes (ver *Dados Técnicos*).
- Qualquer outra utilização é considerada imprópria e é proibida.

Para evitar ferimentos, incêndios e danos, o aparelho não pode ser utilizado para aspirar:

- Pessoas, animais ou plantas. Manter sempre o aparelho afastado de todas as partes do corpo, cabelo e vestuário (por exemplo, atacadores de sapatos). Não aspirar próximo da cabeça.
- Partículas incandescentes, ardentes ou brilhantes (como cinzas, carvão, carvão vegetal, cigarros, fósforos).
- Substâncias explosivas ou altamente inflamáveis ou toner. a Água e outros líquidos, por exemplo, limpa alcatifas húmidas. a Objetos afiados como vidro partido, pregos ou entulho.
- Pó fino como gesso, cimento, pó de perfuração mais fino, poeiras.

É igualmente proibido:

- Modificar ou reparar o aparelho ou a fonte de alimentação.
- Inserir objetos nas aberturas do aparelho. Tal não inclui os acessórios fornecidos para o efeito.
- Utilizar, armazenar ou carregar no exterior.
- Cobrir as ranhuras de ventilação da unidade. Manter as aberturas de ventilação livres de cotão, cabelo ou semelhantes.
- Utilização do aparelho sem filtros aplicados.

Marcação CE

O aparelho está em conformidade com as diretivas da UE que são vinculativas para a marcação CE.

Instalação do aparelho / Montagem do aparelho

Montagem do aparelho e âmbito do fornecimento

1. Cobertura filtro de saída de ar
2. Visor
3. Transposição dos botões:
 - Modo Eco/Power
 - Velocidade de rotação do rolo de escova
4. Interruptor On/Off
5. Tomada de alimentação
6. Bateria
7. Recipiente de pó com pré-filtro interno de motor
8. Tubo telescópico
9. Bocal para pavimentos com rolo de escova
10. LEDs
11. Bocal turbo para estofos com rolo de escova
12. Ferramenta 2 em 1
13. Bocal de fenda

Sem figura:

14. Fonte de alimentação
15. Suporte de parede com material de montagem
16. Pré-filtro sobressalente do motor

Montar o suporte de parede

1. Fixar o suporte de parede na vertical, alinhado contra a parede.
2. Marcar os orifícios com um lápis.
3. Perfurar (\varnothing aprox. de 8 mm).
4. Inserir as cavilhas fornecidas nos orifícios.
5. Fixar o suporte de parede com os parafusos fornecidos.
6. Empurrar o cabo de carga através da guia do cabo (1) no lado direito ou esquerdo do suporte de parede.
7. Prender o bocal de fenda e a ferramenta 2 em 1 no suporte (2).
8. Fixar o aparelho no suporte de parede.

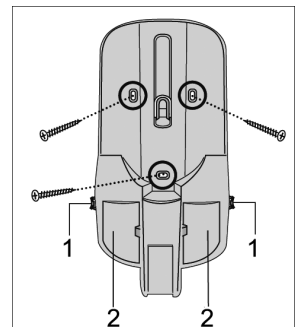

Montagem do aparelho

Remova todos os resíduos de embalagem do dispositivo e monte as peças individuais:

1. Se necessário, montar o recipiente do pó (ver também o capítulo "*Limpar o recipiente do pó*"), inserir o filtro e montar a tampa do filtro.
2. Fixar o tubo de aspiração à unidade.
3. Dependendo da aplicação, fixar o bocal para pavimentos / bocal para estofos / ferramenta 2 em 1 / bocal de fenda ao tubo de sucção.

Carregar a bateria

É melhor carregar a bateria antes de cada utilização, especialmente após um longo período de inatividade. Isto aumenta a vida útil da bateria e assegura ciclos de limpeza o mais longos possível.

1. Inserir a ficha da fonte de alimentação fornecida na tomada de ligação do aparelho.
2. Ligar a fonte de alimentação fornecida à tomada de rede.
 - Os pontos no visor da pega começam a piscar. Quanto mais pontos piscarem, mais avançado estará o processo de carregamento.
 - Assim que a bateria estiver completamente carregada, todos os pontos se acendem durante alguns minutos e depois apagam-se. O processo de carregamento demora aproximadamente 5 horas quando a bateria está vazia.
3. Desligar a fonte de alimentação da tomada.
4. Desligar a ficha da fonte de alimentação da tomada de ligação do aparelho.

Com uma bateria totalmente carregada, o tempo de funcionamento é de aproximadamente 18 minutos (em modo de potência) ou aproximadamente 40 minutos (em modo ecológico).

SUGESTÃO: Se o aparelho for utilizado com pouca frequência, a fonte de alimentação não deve permanecer permanentemente ligada.

Funcionamento do aparelho

Selecionar o bocal para pavimentos, bocal para estofos turbo, ferramenta 2 em 1 ou bocal de fendas.

Bocal para pavimentos : para pavimentos duros e tapetes

Bocal para estofos Turbo : para móveis estofados e almofadas

Ferramenta 2 em 1 : para aspirar, por exemplo, mobiliário.

O acessório da escova pode ser empurrado para trás, por exemplo, para aspirar migalhas.

Para o fazer, premir o botão de bloqueio na escova e empurrá-la para a frente ou para trás.

Bocal de fenda : para aspirar cantos de difícil acesso.

- Selecione o acessório desejado e encaixe-o no aparelho montado.
- Ajustar o tubo telescópico para o comprimento desejado.
- Todos os acessórios também podem ser utilizados sem o tubo de sucção, por exemplo para aspirar mobiliário. Deve certificar-se de que o substrato é capaz de resistir à pressão do rolo de escova sem danos.

Aspirar em modo ecológico

Em modo Eco é aspirado com potência normal. O aspirador manual consome menos energia e o tempo de funcionamento da bateria é prolongado. O rolo de escova roda.



1. Fixar o bocal de chão ao tubo de aspiração.
2. Pressionar o interruptor na pega do aparelho para ligar o aparelho. O modo Eco é ativado.
3. Aspirar o chão.
4. Carregar novamente no interruptor para desligar o aparelho.
5. Esvaziar e limpar o contentor do pó (consultar o capítulo "*Manutenção do aparelho*").

Aspirar em modo de potência

No modo Power o aspirador manual tem uma potência maior. O rolo de escova roda.

1. Fixar o bocal de chão ao tubo de aspiração.
2. Pressionar o interruptor na pega do aparelho para ligar o aparelho. Premir uma vez o botão traseiro na parte superior da pega. O modo Power é ativado, **MAX** acende-se no visor.
3. Aspirar o chão.
4. Carregar novamente no interruptor para desligar o aparelho.

Troca do rolo de escovar por tapete ou chão duro

Premir o botão frontal no topo da pega para mudar a velocidade de rotação do rolo de escova. Recomendamos rotação rápida () para tapetes e estofos e rotação lenta () para chão duro.

Armazenamento do aparelho

Função de armazenamento conveniente

A unidade pode ser armazenada ou no suporte de parede ou na vertical num armário ou num canto protegido. Para tal, o tubo telescópico deve ser inserido completamente. Não deve ser colocado com a peça de mão de pé na sala ou semelhante para evitar que caia. A queda de um aparelho pode provocar ferimentos ou danos no aparelho/bateria.

Manutenção do aparelho

Esvaziar o contentor de pó



O contentor do pó pode conter apenas quantidades limitadas de sujidade.

É portanto melhor esvaziar o contentor do pó após cada operação de limpeza e quando o poder de sucção diminui visivelmente.



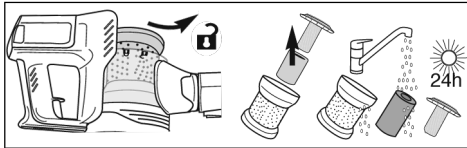

1. Certifique-se de que o aparelho está desligado e de que não está a carregar.
2. Retirar o tubo de aspiração.
3. Premir o botão  na lateral do recipiente do pó. A aba abre-se e o conteúdo do recipiente do pó pode ser esvaziado.
4. Fechar a aba.

Limpeza do recipiente do pó e do pré-filtro do motor



1. Certifique-se de que o aparelho está desligado e de que não está a carregar.
2. Esvaziar o recipiente do pó (ver capítulo "Esvaziar o recipiente do pó").
3. Rodar a peça de mão para que o recipiente do pó fique virado para cima.
4. Desprender e remover a tampa do recipiente do pó, rodando-a no sentido contrário ao dos ponteiros do relógio.
5. Desprender o recipiente do pó inserindo-o rodando-o no sentido anti-horário ( → ) e removê-lo.
6. Retirar o pré-filtro do motor do recipiente do pó.
7. Puxar a cobertura de espuma do filtro e bater-lhe para tirar a sujidade.
8. Bater e escovar cuidadosamente o filtro. Virar o material filtrante de dentro para fora.
9. Escovar o recipiente do pó inserido.

Nota: Todas as peças podem ser limpas sob água corrente. Certificar-se de que todas as peças estão completamente secas antes de voltar a utilizar o aparelho. O tempo de secagem do filtro é de cerca de 24 horas.

10. Depois de as peças individuais terem secado completamente, empurrar o material filtrante para dentro do filtro.
11. Puxe o revestimento de espuma sobre o filtro e coloque o filtro no recipiente do pó.
12. Colocar o recipiente do pó inserido sobre ele e fechá-lo no lugar, virando-o ( → ).
13. Colocar a tampa do recipiente do pó na peça de mão e fechá-la rodando-a no sentido dos ponteiros do relógio até que  e  estejam viradas uma para a outra.

Limpeza do filtro de sopro

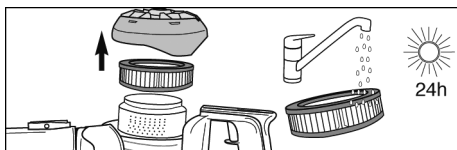

1. Certifique-se de que o aparelho está desligado e de que não está a carregar.
2. Desprender a tampa do filtro de sopro no sentido contrário ao dos ponteiros do relógio (↻) e removê-la.
3. Remover o filtro de sopro e limpá-lo sob água corrente. Deixar secar durante 24 horas.
4. Após a secagem completa, voltar a colocar o filtro.
5. Colocar a tampa do filtro de sopro e fechá-la rodando-a, até ▲ e 🔒 ficarem viradas uma para a outra.

Limpar o rolo de escova no bocal do chão e no bocal de estofó

A sujidade pode impedir os rolos de escova de rodarem livremente. Limpar regularmente os rolos de escova.

1. Certifique-se de que o aparelho está desligado e de que não está a carregar.
2. Retirar o bocal do tubo de aspiração.
3. **Bocal de pavimento:**
Inverter o bocal. Pressionar e soltar o dispositivo de bloqueio do rolo de escova na parte inferior esquerda do bocal. Retirar cuidadosamente o rolo de escova.

Bocal para estofos:

Soltar o engate na lateral do bocal para estofos (↻). Retirar cuidadosamente o rolo de escova para o lado.

4. Remover o cabelo e a sujidade da escova, usar cuidadosamente pinças ou tesouras, se necessário.
5. Voltar a colocar a escova no .

Bocal de pavimento:

Fixar o rolo de escova do lado direito e pressioná-lo para baixo do lado esquerdo. Aplicar novamente o dispositivo de bloqueio no bocal e pressioná-lo firmemente.

Bocal para estofos:

Inserir o rolo de escova do lado no bocal para estofos e fechá-lo (↻).

Resolução de problemas

Resolução autónoma de problemas

Para evitar problemas, é importante esvaziar o contentor do pó em tempo útil e aproveitar esta oportunidade para verificar e limpar o filtro de proteção do motor.

Problema	Causa / solução possível
O aparelho não se liga.	A bateria está completamente descarregada. Desligar o dispositivo e carregar a bateria, ► <i>capítulo "Carregar a bateria"</i> .
Não é possível carregar o aparelho (os LED não piscam).	A alimentação elétrica não está ligada corretamente à corrente. Verificar se a ficha do adaptador de rede e o adaptador de rede estão corretamente encaixados nas tomadas respetivas, ► <i>capítulo "Carregar a bateria"</i> . A bateria não está corretamente inserida no aparelho. Desligar a fonte de alimentação. Verificar se a bateria está colocada corretamente no aparelho. Voltar a ligar a fonte de alimentação.
O aparelho recolhe mal a sujidade.	O contentor do pó deve ser esvaziado ou o filtro de proteção do motor e o contentor do pó devem ser limpos, ► <i>capítulo "Manutenção do aparelho"</i> .
O tempo de funcionamento é cada vez mais reduzido.	O rolo de escova está sujo e deve ser limpo, ► <i>capítulo "Limpar o rolo de escova"</i> .

O rolo de escova roda lenta ou irregularmente.	O rolo de escova está sujo e deve ser limpo, ► <i>capítulo “Limpar o rolo de escova”</i> .
O rolo de escova e os LED desligam-se automaticamente.	Esta é uma característica de segurança que evita o mau funcionamento do bocal, quando o rolo de escova fica encravado. O rolo de escova está sujo e necessita de ser limpo, ► <i>capítulo “Limpar o rolo de escova”</i> ou algo ficou preso no rolo de escova, por exemplo, ao aspirar um tapete a alta velocidade. Para cancelar o encerramento, desligar o aspirador, retirar o bocal do tubo de aspiração ou do aspirador manual e remover quaisquer objetos que bloqueiem o rolo da escova. Depois de ligar novamente, o rolo de escova e os LED funcionam como habitualmente.

Linha direta de assistência

Se não conseguir resolver o problema utilizando a tabela, ligue para a nossa **Linha direta de assistência** (ver detalhes de contacto no folheto de garantia em separado).

Número do artigo	Descrição
2242-048	Pré-filtro motorizado
3962-048	Filtro de sopro
4386-048	Rolo de escova para bocal para pavimentos
6952-048	Rolo de escova para bocal de estofo
ZB 7227	Bateria de 21,6 V

Eliminação e garantia**Desmontar a bateria e trocar**

Pressionar os botões de bloqueio na bateria e remover a bateria.

Inserir a bateria

Colocar a bateria sobre os ferros-guia no aparelho e pressioná-la até encaixar no lugar.

Eliminar o aparelho e a bateria separadamente

Os aparelhos e baterias marcados com este símbolo devem ser eliminados separadamente do lixo doméstico! Os aparelhos e baterias contêm matérias-primas valiosas que podem ser recicladas. A eliminação correta protege o ambiente e a saúde das pessoas ao seu redor. Eliminar o aparelho e a bateria removida separadamente nos pontos de recolha adequados.

Odkurzacz ręczny 2 w 1

Szanowni Klienci!

Przed użyciem urządzenia proszę dokładnie zapoznać się z poniższą instrukcją, którą należy zachować do późniejszego wglądu. Z urządzenia mogą korzystać wyłącznie osoby, które zapoznały się z poniższą instrukcją.

Instrukcje bezpieczeństwa

Określone grupy ludzi

- Niniejsze urządzenie wolno użytkować dzieciom powyżej 8 lat oraz osobom o ograniczonej zdolności fizycznej, czuciowej lub umysłowej i osobom nie mającym doświadczenia lub wiedzy pod warunkiem, że odbywa się to pod nadzorem lub jeśli osoby te zostały poinformowane o zasadach bezpiecznego użytkowania sprzętu i znają związane z tym zagrożenia.
- Dzieciom nie wolno bawić się urządzeniem, na niego stawać ani na nim siadać.
- Bez nadzoru nie wolno dzieciom czyścić ani wykonywać prac konserwacyjnych przewidzianych dla użytkownika.
- Dzieci poniżej 8 lat nie wolno dopuszczać do urządzenia i zasilacza.
- Nie używać materiału opakowaniowego do zabawy. Istnieje niebezpieczeństwo uduszenia.

Prawidłowe podłączenie urządzenia

Urządzenie jest ładowane prądem elektrycznym – podczas ładowania występuje zagrożenie porażeniem prądem elektrycznym.

Z uwagi na to należy przestrzegać poniższych instrukcji:

- Przed użyciem sprawdzić urządzenie i zasilacz pod kątem ewentualnych uszkodzeń. Nigdy nie używać uszkodzonego urządzenia ani urządzenia z uszkodzonym zasilaczem.
- Podłączać zasilacz tylko do gniazdek zgodnych z danymi na tabliczce znamionowej zasilacza.
- Aby uniknąć zagrożeń i przestrzegać przepisów bezpieczeństwa, naprawy urządzenia i zasilacza mogą być wykonywane wyłącznie przez nasz dział obsługi klienta. W związku z tym w sprawie naprawy należy skontaktować się telefonicznie lub mailowo z naszym działem obsługi klienta (patrz adresy serwisów w oddzielnej książeczce gwarancyjnej lub na www.severin.de).
- Nie zanurzać urządzenia ani zasilacza w wodzie lub innych płynach i nie polewać go płynami. Chronić urządzenie i zasilacza przed deszczem i wilgocią. Nie używać urządzenia i zasilacza na wolnym powietrzu i w pomieszczeniach o wysokiej wilgotności.

- Nie dotykać urządzenia i zasilacza mokrymi rękami. Przy wyciąganiu zasilacza z gniazdka należy zawsze ciągnąć za zasilacz.
- Zwracać uwagę na to, aby przewód zasilacza nie został załamany, zakleszczony, aby nic po nim nie przejechało i aby nie miał kontaktu ze źródłami wysokiej temperatury, wilgocią i ostrymi krawędziami. Zwracać uwagę, aby przewód zasilacza nie powodował zagrożenia potknięciem.
- Przed czyszczeniem lub konserwacją urządzenia oraz przed wymianą osprzętu należy wyłączyć urządzenie i upewnić się, że zasilacz nie jest podłączony.

Bezpieczne obchodzenie się z akumulatorami

- Niewłaściwe obchodzenie się z akumulatorami grozi obrażeniami ciała i wybuchem.
- Nigdy nie wymieniać akumulatora na inny akumulator ani baterię. Można używać wyłącznie takich samych akumulatorów. Nie wolno doprowadzać do zwarcia akumulatorów, tzn. nie dotykać obu biegunów jednocześnie, a w szczególności nie używać przedmiotów przewodzących prąd elektryczny. Akumulatory należy przechowywać w taki sposób, aby nie dopuścić do ich zwarcia przez inne akumulatory lub metalowe przedmioty, nawet podczas przechowywania.
- **OSTRZEŻENIE!** Do ładowania akumulatora należy używać wyłącznie dostarczonego zasilacza sieciowego (patrz Dane techniczne). Nie należy ładować akumulatora za pomocą innego zasilacza. Z kolei dostarczonego zasilacza należy używać wyłącznie do ładowania tego akumulatora.
- Po zakończeniu okresu użytkowania wymontować akumulator zgodnie z opisem. Następnie niezwłocznie oddać akumulator w odpowiednim punkcie zbiórki w pobliżu i w ten sposób zapewnić jego bezpieczną i ekologiczną utylizację. Nigdy nie wyrzucać akumulatora razem z odpadami domowymi.
- Przed wyjęciem akumulatora upewnić się, że zasilacz jest wyciągnięty z gniazdka.
- Jeśli urządzenie nie będzie używane przez dłuższy czas, akumulator należy wyjąć i schować oddzielnie.
- Nigdy nie rozbierać akumulatora, nie wystawiać na działanie wysokiej temperatury ani nie wrzucać do ognia.
- Niewłaściwe obchodzenie się z akumulatorem może spowodować wyciek elektrolitu. Nie stosować akumulatora, jeśli jest uszkodzony lub jeśli doszło do wycieku elektrolitu.
 - Jeśli dojdzie do wycieku elektrolitu, należy unikać z nim kontaktu.
 - Jeśli dojdzie do kontaktu z elektrolitem, natychmiast spłukać go dużą ilością wody. W przypadku wystąpienia następstw (obojętne jakiego rodzaju) należy udać się do lekarza.

Obracający się wałek szczotki

- Urządzenie posiada napędzany wałek szczotkowy w ssawce podłogowej i tapicerskiej. Może on spowodować urazy ciała. Dlatego należy przestrzegać następujących zasad:
- Przed czyszczeniem lub konserwacją urządzenia sprawdzić, czy urządzenie jest wyłączone i nie ładuje się.
- **OSTRZEŻENIE!** Zwracać uwagę na to, aby części ciała w żadnym momencie nie mogły się dostać pod wałek szczotki.
- Nie odkurzać w pobliżu kabli, przewodów i długich frędzli. Po pierwsze istnieje ryzyko uszkodzenia izolacji kabla. Po drugie przedmioty te mogą zaplątać się w wałek szczotki i tym samym uszkodzić urządzenie.

Oświetlenie LED

- Na dyszy podłogowej zamontowane są diody LED oświetlające obszar roboczy przed dyszą podłogową.
- Podczas pracy urządzenia nie patrzeć na diody LED.
- Wymiana diod LED jest niemożliwa.

Zastosowanie zgodne z przeznaczeniem

- Urządzenie wolno stosować jedynie w gospodarstwie domowym.
- Urządzenie wolno stosować wyłącznie do sprzątania płaskich, normalnie zabrudzonych powierzchni, wykładzin z krótkim włosiem lub tapicerek, które bez szkody wytrzymują obciążenia pochodzące od obracającej się szczotki.
- Urządzenie może być używane wyłącznie z pasującym akumulatorem (patrz *Dane techniczne*) i odpowiednimi akcesoriami.
- Każde inne zastosowanie jest niezgodne z przeznaczeniem i jest niedozwolone.

Aby zapobiec obrażeniom ciała, pożarom i szkodom, nie wolno stosować urządzenia do odkurzania:

- Do odkurzania ludzi, zwierząt lub roślin. Zawsze trzymaj urządzenie z dala od wszystkich części ciała, od włosów i ubrań (np. sznurowadeł). Nie należy odkurzać w pobliżu głowy;
- żarzących się, palących się lub tłących cząsteczek (jak np. popiół, węgiel, węgiel drzewny, papierosy, zapalki);
- wybuchowych lub łatwopalnych materiałów lub tonerów;
- wody i innych płynów, np. środków do czyszczenia dywanów na mokro;
- ostrych przedmiotów, takich jak odłamki szkła, gwoździe lub gruz budowlany.
- Drobnego pyłu, taki jak gips, cement, drobny pył pochodzący z wiercenia, proszek.

Ponadto zabronione są:

- samodzielna przebudowa oraz naprawy urządzenia lub zasilacza;
- wkładanie przedmiotów w otwory urządzenia. Nie dotyczy to wkładania akcesoriów przeznaczonych do tego celu;
- używanie, przechowywanie lub ładowanie na wolnym powietrzu.
- Zatykanie szczelin wentylacyjnych urządzenia. Do szczelin wentylacyjnych nie mogą się dostać klaczki, włosy itp.
- Używanie urządzenia bez włożonych filtrów.

Oznaczenie CE

Urządzenie jest zgodne z dyrektywami UE, które są wiążące dla oznakowania CE.

Budowa urządzenia / Montaż urządzenia

Budowa urządzenia i zakres dostawy

1. Osłona filtra wylotowego
2. Wyświetlacz
3. Przyciski przełączania:
 - tryb Eco/Power
 - Prędkość obrotowa wałka szczotkowego
4. Wyłącznik główny
5. Gniazdo przyłączeniowe zasilacza
6. Akumulator
7. Pojemnik na kurz z wewnętrznym filtrem wstępnym silnika
8. Rura teleskopowa
9. Ssawka podłogowa z wałkiem szczotkowym
10. Diody LED
11. Ssawka tapicerska Turbo z wałkiem szczotkowym
12. Narzędzie 2 w 1
13. Ssawka do spoin

Bez ilustracji:

14. Zasilacz
15. Wspornik ścienny z materiałem montażowym
16. Zapasowy filtr wstępny silnika

Montaż uchwyty ściennego

1. Przytrzymaj uchwyt ścienny pionowo ustawiony na ścianie.
2. Zaznacz otwory ołówkiem.
3. Wywierć otwory.
4. Włóż dostarczone kolki do otworów.
5. Przycmuj uchwyt ścienny za pomocą dostarczonych śrub.
6. Przeciagnąć kabel ładujący przez prowadnicę kabla (1) po prawej lub lewej stronie wspornika ściennego.
7. Zamocować ssawkę do spoin i narzędzie 2 w 1 we wsporniku (2).
8. Umieścić urządzenie na wsporniku ściennym.

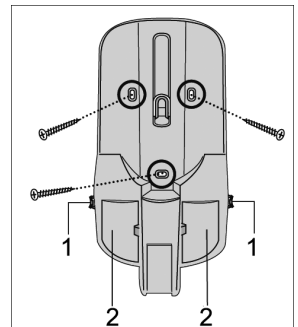

Montaż urządzenia

Usuń wszystkie pozostałości opakowania z urządzenia i zmontuj poszczególne części:

1. W razie potrzeby zamontować pojemnik na kurz (patrz też rozdział „Czyszczenie pojemnika na kurz”), włożyć filtr i założyć pokrywę filtra.
2. Przymocuj rurę ssącą do urządzenia.
3. W zależności od zastosowania przymocować ssawkę podłogową / ssawkę tapicerską / narzędzie 2 w 1 / ssawkę do spoin do rury ssącej.

Ładowanie baterii

Najlepiej jest naładować baterię przed każdym użyciem, szczególnie po długim okresie nieużywania. Zwiększa to żywotność baterii i zapewnia najdłuższe możliwe cykle czyszczenia.

1. Podłączyć wtyczkę dostarczonego zasilacza do gniazda przyłączeniowego urządzenia.
2. Podłączyć dostarczony zasilacz do wtyczki.
 - Kropki na wyświetlaczu na uchwycie zaczną migać. Im więcej kropek miga, tym bardziej zaawansowany jest proces ładowania.
 - Po pełnym naładowaniu akumulatora wszystkie kropki świecą przez kilka minut, a następnie gasną. Proces ładowania trwa około 5 godzin, gdy akumulator jest rozładowany.
3. Odłączyć zasilacz od gniazdka.
4. Odłączyć wtyczkę zasilacza od gniazda przyłączeniowego urządzenia.

Przy w pełni naładowanej baterii czas pracy wynosi ok. 18 minut (w trybie Power) lub ok. 40 minut (w trybie Eco).

WSKAZÓWKA: Jeśli urządzenie jest używane rzadko, nie należy pozostawiać zasilacza podłączonego na stałe.

Obsługa urządzenia

Wybrać ssawkę podłogową, ssawkę tapicerską Turbo, narzędzie 2 w 1 lub ssawkę do spoin

Ssawka podłogowa : do twardych podłóg i dywanów

Ssawka tapicerska Turbo : do mebli tapicerowanych i poduszek

Narzędzie 2 w 1 : do odkurzania np. mebli.

Nasadkę szczotkową można cofnąć, aby np. zebrać okruchy. W tym celu nacisnąć przycisk blokujący przy szczotce i przesunąć ją w przód lub tył.

Ssawka do spoin : do odkurzania trudno dostępnych kątów

- Wybrać żądaną nasadkę i założyć ją na zamontowane urządzenie.
- Nastawić żądaną długość taśmy rury teleskopowej.
- Nasadki mogą być również używane bez rury ssącej, np. do odkurzania mebli. Upewnić się, że podłoga jest w stanie wytrzymać bez uszkodzeń nacisk wałka szczotkowego.

Odkurzanie w trybie Eco

W trybie Eco odkurzanie odbywa się z normalną mocą. Odkurzacz ręczny zużywa mniej energii i wydłuża się czas pracy akumulatora. Wałek szczotkowy obraca się.



1. Zamocuj ssawkę podłogową na rurze ssącej.
2. Nacisnąć wyłącznik na uchwycie urządzenia, aby wyłączyć urządzenie. Tryb Eco jest wyłączony.
3. Odkurz podłogę.
4. Nacisnąć ponownie wyłącznik, aby włączyć urządzenie.
5. Opróżnij i oczyść pojemnik na kurz (patrz **Rozdział „Serwisowanie urządzenia”**).

Odkurzanie w trybie Power

W trybie Power odkurzacz ręczny ma większą moc. Wałek szczotkowy obraca się.

1. Zamocuj ssawkę podłogową na rurze ssącej.
2. Nacisnąć wyłącznik na uchwycie urządzenia, aby wyłączyć urządzenie. Nacisnąć jednokrotnie tylny przycisk na wierzchu uchwytu. Tryb Power jest włączony, na wyświetlaczu świeci się MAX.
3. Odkurzyć podłogę.
4. Nacisnąć ponownie wyłącznik, aby włączyć urządzenie.

Przestawianie wałka szczotkowego na dywan lub twardą podłogę

Po naciśnięciu przedniego przycisku na wierzchu uchwytu można przełączyć prędkość obrotową wałka szczotkowego. Zalecamy szybkie obroty () do dywanów i tapicerki oraz powolne obroty () do twardych podłóg.

Przechowywanie urządzenia

Funkcja wygodnego przechowywania

Urządzenie może być przechowywane we wsporniku ściennym lub w pozycji stojącej w szafie albo w zabezpieczonym kącie. W tym celu rura teleskopowa musi być całkowicie wsunięta. Aby zapobiec jego przewróceniu, urządzenie nie może być pozostawione swobodnie stojące w pomieszczeniu ani w podobny sposób. Przewracające się urządzenie może spowodować urazy ciała lub uszkodzenie urządzenia/akumulatora.

Serwisowanie urządzenia

Opróżnij pojemnik na kurz



Pojemnik na kurz może pomieścić tylko ograniczoną ilość zanieczyszczeń.

Dlatego najlepiej jest opróżniać pojemnik na kurz po każdym czyszczeniu i gdy siła ssania wyraźnie się zmniejszy.



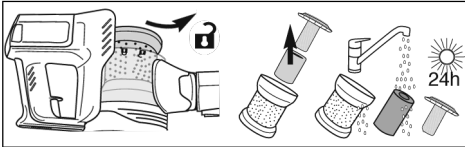

1. Upewnij się, że urządzenie jest wyłączone i że nie jest ładowane.
2. Zdejmij rurę ssącą.
3. Naciśnąć przycisk  z boku pojemnika na kurz. Kłapa otworzy się i można wysypać zawartość pojemnika na kurz.
4. Zamknij kłapę.

Czyszczenie pojemnika na kurz i filtra wstępnego silnika



1. Upewnij się, że urządzenie jest wyłączone i nie jest ładowane.
2. Opróżnić pojemnik na kurz (patrz rozdział „Opróżnianie pojemnika na kurz”).
3. Obrócić uchwyt tak, aby pojemnik na kurz był skierowany do góry.
4. Odblokować pokrywę pojemnika na kurz, obracając w lewą stronę, następnie zdjąć ją.
5. Odblokować wkład pojemnika na kurz, obracając go w lewo ( → ), następnie wyjąć go.
6. Wyjąć filtr wstępny silnika z pojemnika na kurz.
7. Ściągnąć z filtra piankową osłonę i wytrzeć ją.
8. Wytrzeć i wyszczotkować dokładnie filtr. W tym czasie materiał filtracyjny powinien być przewrócony na zewnątrz.
9. Wyszczotkować wkład pojemnika na kurz.

Informacja: Wszystkie elementy można czyścić pod bieżącą wodą. Przed ponownym użyciem urządzenia należy jednak koniecznie sprawdzić, czy wszystkie części są całkowicie suche. Czas schnięcia filtra wynosi około 24 godziny.

10. Po całkowitym wyschnięciu poszczególnych elementów wsunąć materiał filtracyjny do filtra.
11. Naciągnąć piankową osłonę na filtr i umieścić filtr w pojemniku na kurz.
12. Nałożyć wkład pojemnika na kurz i zablokować go poprzez obrócenie ( → ).
13. Umieścić pokrywę pojemnika na kurz na uchwycie i zablokować poprzez obrócenie w prawą stronę tak, aby  i  znajdowały się naprzeciwko siebie.

Czyszczenie filtra wylotowego

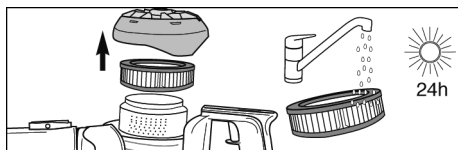

1. Upewnić się, że urządzenie jest wyłączone i nie jest ładowane.
2. Odblokować pokrywę filtra wylotowego, obracając w prawą stronę (🔒 → 🗝️), i zdjąć ją.
3. Wyjąć filtr wylotowy i wyczyścić go pod bieżącą wodą. Począć 24 godziny, aż wyschnie.
4. Po całkowitym wyschnięciu założyć z powrotem filtr.
5. Założyć i zablokować pokrywę filtra wylotowego, obracając ją tak, aby ▲ i 🔒 znalazły się naprzeciwko siebie.

Czyścić wałek szczotkowy w ssawce podłogowej i ssawce tapicerskiej

Zabrudzenia mogą uniemożliwić swobodne obracanie się wałka szczotkowego. Należy regularnie czyścić wałek szczotkowy.

1. Upewnić się, że urządzenie jest wyłączone i że nie jest ładowane.
2. Wyciągnij ssawkę z rury ssącej.
3. **Ssawka podłogowa:**
obrócić ssawkę. Wcisnąć i zwolnić blokadę wałka szczotkowego na spodzie po lewej stronie. Wyjąć ostrożnie wałek szczotkowy.

Ssawka tapicerska:

zwolnić blokadę z boku ssawki tapicerskiej (🔒 → 🗝️). Ostrożnie wysunąć wałek szczotkowy na bok.

4. Usunąć włosy i brud ze szczotki, w razie potrzeby ostrożnie użyć pęsety lub nożyczek.
5. Ponownie zamontuj szczotkę na ssawce.

Ssawka podłogowa:

Zamocować wałek szczotki po prawej stronie i wcisnąć po lewej stronie. Włożyć z powrotem do ssawki i dociśnąć blokadę.

Ssawka tapicerska:

Włożyć z boku do ssawki i zablokować wałek szczotkowy (🗝️ → 🔒).

Rozwiązywanie problemów

Samodzielne rozwiązywanie problemów

Aby uniknąć problemów, ważne jest, aby w odpowiednim czasie opróżnić pojemnik na kurz i przy okazji sprawdzić i wyczyścić filtr wstępny silnika.

Problem	Możliwa przyczyna / rozwiązanie
Urządzenie nie włącza się.	Bateria jest całkowicie rozładowana. Wyłącz urządzenie i naładuj baterię, ► <i>Rozdział „Ładowanie baterii”</i> .
Urządzenie nie ładuje się (diody LED nie migają).	Zasilacz nie jest prawidłowo podłączony. Sprawdź, czy wtyczka zasilacza i adapter zasilacza są prawidłowo umieszczone w gniazdach, ► <i>Rozdział „Ładowanie baterii”</i> .
	Bateria nie jest prawidłowo włożona do urządzenia. Odłącz zasilanie. Sprawdź, czy bateria jest prawidłowo osadzona w urządzeniu. Podłącz ponownie zasilanie.
Urządzenie prawie nie zbiera brudu.	Opróżnij pojemnik na kurz lub wyczyść filtr ochronny silnika i pojemnik na kurz, ► <i>Rozdział „Serwisowanie urządzenia”</i> .
Czas pracy ulega coraz większemu skróceniu.	Wałek szczotkowy jest zabrudzony i musi zostać wyczyszczony, ► <i>Rozdział „Czyszczenie wałka szczotkowego”</i> .

Walek szczotkowy obraca się powoli lub nieregularnie.	Walek szczotkowy jest zabrudzony i musi zostać wyczyszczony, ► <i>Rozdział „Czyszczenie wałka szczotkowego”</i> .
Walek szczotkowy i diody LED wyłączają się automatycznie.	Jest to zabezpieczenie, które uniemożliwia nieprawidłowe działanie ssawki, gdy walek szczotkowy jest zakleszczony. Albo walek szczotki jest zabrudzony i wymaga czyszczenia, ► <i>Rozdział „Czyszczenie wałka szczotkowego”</i> lub coś utknęło w wałku szczotkowym, np. podczas odkurzania dywanu o długim włosiu. Aby anulować wyłączenie, wyłącz odkurzacz, wyjmij ssawkę z rury ssącej lub odkurzacza ręcznego i usuń wszelkie przedmioty blokujące walek szczotkowy. Po ponownym włączeniu walek szczotkowy i diody LED działają jak zwykle.

Infolinię serwisową

Jeśli nie można rozwiązać problemu za pomocą tabeli, należy zadzwonić na naszą **infolinię serwisową** (patrz dane kontaktowe w oddzielnej książeczce gwarancyjnej).

Numer artykułu	Opis
2242-048	Filtr wstępny silnika
3962-048	Filtr wylotowy
4386-048	Walek szczotkowy do ssawki podłogowej
6952-048	Walek szczotkowy do ssawki tapicerskiej
ZB 7227	Akumulator 21,6 V

Utylizacja i gwarancja**Demontaż i wymiana akumulatora**

Nacisnąć przyciski blokujące przy akumulatorze, aby wyciągnąć akumulator.

Wkładanie akumulatora

Założyć akumulator na szyny prowadzące i docisnąć, aż zatrzaśnie się w urządzeniu.

Urządzenie i baterię należy utylizować oddzielnie

Urządzenia i baterie oznaczone tym symbolem muszą być utylizowane oddzielnie od odpadów domowych! Urządzenia i baterie zawierają cenne surowce, które można poddać recyklingowi. Prawidłowa utylizacja chroni środowisko i zdrowie innych osób. Urządzenie i wyjętą baterię należy utylizować oddzielnie w odpowiednich punktach zbiórki.

Σκουπάκι χειρός 2 σε 1

Οδηγίες χρήσης

Πριν χρησιμοποιήσετε τη συσκευή, διαβάστε προσεκτικά τις ακόλουθες οδηγίες χρήσης και φυλάξτε το παρόν εγχειρίδιο για μελλοντική χρήση. Η συσκευή πρέπει να χρησιμοποιείται μόνο από άτομα που είναι εξοικειωμένα με τις παρακάτω οδηγίες.

Υποδείξεις ασφαλείας

Προβλεπόμενες κατηγορίες χρηστών

- Αυτή η συσκευή μπορεί να χρησιμοποιηθεί από παιδιά άνω των 8 ετών καθώς και από άτομα με μειωμένες σωματικές, αισθητηριακές ή νοητικές ικανότητες ή έλλειψη πείρας ή/και γνώσης, εφόσον επιβλέπονται ή έχουν ενημερωθεί σχετικά με την ασφαλή χρήση της συσκευής και έχουν κατανοήσει τους σχετικούς κινδύνους.
- Τα παιδιά δεν επιτρέπεται να παίζουν με τη συσκευή ή να στέκονται ή να κάθονται πάνω στη συσκευή.
- Ο καθαρισμός και η συντήρηση της συσκευής από τον χρήστη δεν επιτρέπεται να διενεργούνται από παιδιά χωρίς επίβλεψη.
- Η συσκευή και το τροφοδοτικό πρέπει να φυλάσσονται μακριά από παιδιά κάτω των 8 ετών.
- Το υλικό συσκευασίας δεν πρέπει να χρησιμοποιείται ως παιχνίδι. Υπάρχει κίνδυνος ασφυξίας.

Ασφαλής σύνδεση της συσκευής

Δεδομένου ότι η συσκευή φορτίζεται με ηλεκτρικό ρεύμα, ελλοχεύει πάντα ο κίνδυνος ηλεκτροπληξίας.

Γι' αυτό:

- Πριν από τη χρήση ελέγχετε τη συσκευή και το τροφοδοτικό για πιθανές ζημιές. Μην χρησιμοποιείτε ποτέ μια ελαττωματική συσκευή ή μια συσκευή με ελαττωματικό τροφοδοτικό.
- Συνδέετε το τροφοδοτικό μόνο σε πρίζες κατάλληλες για τις ενδείξεις που αναγράφονται στην πινακίδα τύπου του τροφοδοτικού.
- Για την αποφυγή κινδύνων και την τήρηση των κανόνων ασφαλείας οποιαδήποτε επισκευή στη συσκευή και το τροφοδοτικό πρέπει να εκτελείται από το τμήμα εξυπηρέτησης πελατών της εταιρείας μας. Επομένως, για τυχόν επισκευές επικοινωνήστε με το τμήμα εξυπηρέτησης πελατών της εταιρείας μας τηλεφωνικά ή μέσω ταχυδρομείου (βλ. διευθύνσεις σέρβις στο ξεχωριστό βιβλίο εγγύησης ή τη διεύθυνση www.severin.de).

- Μην βυθίζετε τη συσκευή ή το τροφοδοτικό σε νερό ή άλλα υγρά και μην χρησιμοποιείτε υγρά για τον καθαρισμό τους. Προφυλάσσετε τη συσκευή και το τροφοδοτικό από τη βροχή και την υγρασία. Μην χρησιμοποιείτε τη συσκευή και το τροφοδοτικό σε εξωτερικούς χώρους ή σε χώρους με υψηλό ποσοστό υγρασίας.
- Μην αγγίζετε τη συσκευή και το τροφοδοτικό με υγρά χέρια. Κατά την αποσύνδεση του τροφοδοτικού από την πρίζα τραβάτε πάντα απευθείας το φις τροφοδοσίας.
- Κατά τη διαδικασία αυτή βεβαιωθείτε ότι το καλώδιο του τροφοδοτικού δεν τσακίζεται, δεν σφηνώνει και δεν κινδυνεύει να συνθλιβεί, ούτε έρχεται σε επαφή με πηγές θερμότητας, υγρασία ή αιχμηρές ακμές. Βεβαιωθείτε ότι το καλώδιο του τροφοδοτικού δεν βρίσκεται σε θέση όπου μπορεί κάποιο άτομο να σκοντάψει.
- Πριν από τον καθαρισμό ή τη συντήρηση της συσκευής καθώς και πριν από την αντικατάσταση αξεσουάρ απενεργοποιήστε τη συσκευή και βεβαιωθείτε ότι το τροφοδοτικό έχει αποσυνδεθεί.

Ασφάλεια κατά τον χειρισμό επαναφορτιζόμενων μπαταριών

- Σε περίπτωση εσφαλμένου χειρισμού επαναφορτιζόμενων μπαταριών υπάρχει κίνδυνος τραυματισμού και έκρηξης.
- Μην αντικαθιστάτε ποτέ την μπαταρία με άλλες μπαταρίες ή συσσωρευτές. Χρησιμοποιείτε μόνο μπαταρίες ίδιου τύπου. Μην βραχυκυκλώνετε ποτέ τις μπαταρίες, δηλ. μην αγγίζετε και τους δύο πόλους ταυτόχρονα, ειδικά με ηλεκτρικά αγωγίμα αντικείμενα. Αποθηκεύστε τις μπαταρίες κατά τέτοιο τρόπο, ώστε να αποκλείεται το ενδεχόμενο βραχυκυκλώματος από άλλες μπαταρίες ή μεταλλικά αντικείμενα.
- ΠΡΟΕΙΔΟΠΟΙΗΣΗ! Για τη φόρτιση της μπαταρίας χρησιμοποιείτε αποκλειστικά το συνοδευτικό τροφοδοτικό (βλ. Τεχνικά χαρακτηριστικά). Σε καμία περίπτωση μην φορτίζετε την μπαταρία με άλλο τροφοδοτικό. Αντιστρόφως, χρησιμοποιείτε το παρεχόμενο τροφοδοτικό μόνο για τη φόρτιση της μπαταρίας.
- Μετά το τέλος του κύκλου ζωής της επαναφορτιζόμενης μπαταρίας αφαιρέστε την σύμφωνα με τις οδηγίες. Στη συνέχεια, παραδώστε αμέσως την επαναφορτιζόμενη μπαταρία σε κατάλληλο σημείο συλλογής στην περιοχή σας για να συμβάλετε στην ασφαλή και φιλική προς το περιβάλλον διάθεσή της. Μην απορρίπτετε ποτέ την επαναφορτιζόμενη μπαταρία με τα οικιακά απορρίμματα.
- Πριν από την αφαίρεση της επαναφορτιζόμενης μπαταρίας βεβαιωθείτε ότι το τροφοδοτικό έχει αποσυνδεθεί από την πρίζα.
- Αν δεν σκοπεύετε να χρησιμοποιήσετε τη συσκευή για μεγάλο χρονικό διάστημα, αφαιρέστε την μπαταρία και αποθηκεύστε την ξεχωριστά.
- Ποτέ μην αποσυναρμολογείτε, μην υποβάλλετε σε υψηλές θερμοκρασίες και μην ρίχνετε την επαναφορτιζόμενη μπαταρία στη φωτιά.

- Σε περίπτωση ακατάλληλου χειρισμού ενδέχεται να διαρρεύσει υγρό από την επαναφορτιζόμενη μπαταρία. Διακόψτε τη χρήση της επαναφορτιζόμενης μπαταρίας αν είναι κατεστραμμένη ή παρουσιάζει διαρροή υγρού.
 - Σε περίπτωση διαρροής υγρού, αποφύγετε την επαφή με το υγρό.
 - Σε περίπτωση επαφής με το υγρό, ξεπλύνετε αμέσως την περιοχή με άφθονο νερό. Σε περίπτωση εκδήλωσης (οποιασδήποτε μορφής) συμπτωμάτων απευθυνθείτε σε γιατρό.

Περιστροφική κυλινδρική βούρτσα

- Στο ακροφύσιο δαπέδου και το ακροφύσιο για ταπετσαρίες της συσκευής υπάρχει μια κινούμενη κυλινδρική βούρτσα. Αυτή μπορεί να προκαλέσει τραυματισμούς. Επομένως, δώστε προσοχή στα εξής:
 - Βεβαιωθείτε ότι η συσκευή είναι απενεργοποιημένη και δεν φορτίζει πριν από κάθε καθαρισμό ή συντήρηση της συσκευής.
 - ΠΡΟΕΙΔΟΠΟΙΗΣΗ! Προσέχετε ανά πάσα στιγμή ώστε να μην διεισδύσουν μέρη του σώματος κάτω από την κυλινδρική βούρτσα.
 - Μην σκουπίζετε κοντά σε καλώδια, αγωγούς και μακριά κρόσσια. Αφενός υπάρχει κίνδυνος πρόκλησης φθοράς στη μόνωση των καλωδίων. Αφετέρου τα αντικείμενα αυτά μπορεί να μαγκώσουν στην κυλινδρική βούρτσα και να καταστρέψουν τη συσκευή.

Φωτισμός LED

- Στο πέλαμα δαπέδου υπάρχουν ενσωματωμένες λυχνίες LED που φωτίζουν την περιοχή λειτουργίας μπροστά από το πέλαμα δαπέδου.
- Κατά τη λειτουργία της συσκευής μην κοιτάζετε απευθείας τις λυχνίες LED.
- Οι λυχνίες LED δεν αντικαθίστανται.

Προδιαγραφόμενη χρήση

- Η συσκευή προορίζεται αποκλειστικά για οικιακή χρήση.
- Η συσκευή χρησιμοποιείται αποκλειστικά για τον καθαρισμό επίπεδων επιφανειών με κανονικό φορτίο ρύπων, χαλιών με χαμηλό πέλος ή ταπετσαριών επίπλων που δεν φθείρονται από τις κινήσεις της περιστροφικής βούρτσας.
- Η συσκευή πρέπει να χρησιμοποιείται μόνο με την παρεχόμενη μπαταρία (βλ. *Τεχνικά χαρακτηριστικά*) και τα παρεχόμενα εξαρτήματα.
- Οποιαδήποτε άλλη χρήση θεωρείται ως μη προδιαγραφόμενη και απαγορεύεται.

Για την αποφυγή τραυματισμών, πυρκαγιάς και ζημιών, δεν επιτρέπεται η χρήση της συσκευής για το σκούπισμα των εξής:

- Άνθρωποι, ζώα ή φυτά. Φυλάσσετε πάντα τη συσκευή μακριά από μέρη του σώματος, μαλλιά και ρούχα (π.χ. κορδόνια). Μην το χρησιμοποιείτε κοντά στο

κεφάλι.

- Σωματίδια πυρακτωμένα, σε καύση ή προϊόντα καύσης (όπως π.χ. στάχτη, άνθρακας, ξυλάνθρακας, τσιγάρα, σπύρτα).
- Εκρηκτικά ή εύφλεκτα υλικά ή τόνερ.
- Νερό και άλλες ουσίες, π.χ. υγρά καθαριστικά χαλιών.
- Αιχμηρά αντικείμενα όπως θραύσματα γυαλιού, καρφιά ή απόβλητα κατεδάφισης.
- λεπτής σκόνης, όπως γύψος, τσιμέντο, πολύ λεπτή σκόνη διάτρησης, πούδρα.

Απαγορεύονται επίσης τα εξής:

- Μετατροπή ή επισκευή της συσκευής ή του τροφοδοτικού από τον ίδιο τον χρήστη.
- Εισαγωγή αντικειμένων σε ανοίγματα της συσκευής. Εξαιρούνται τα ειδικά προβλεπόμενα αξεσουάρ.
- Χρήση, αποθήκευση ή φόρτιση σε εξωτερικούς χώρους.
- Μην καλύπτετε τις σχισμές αερισμού της συσκευής. Διατηρείτε τις σχισμές αερισμού καθαρές από χνούδια, τρίχες κ.λπ.
- Μην χρησιμοποιείτε τη συσκευή χωρίς τοποθετημένα φίλτρα.

Σήμανση CE

Η συσκευή ικανοποιεί τις οδηγίες της ΕΕ οι οποίες είναι υποχρεωτικές για τη λήψη της σήμανσης CE.

Δομή συσκευής / Συναρμολόγηση της συσκευής

Δομή συσκευής και περιεχόμενο συσκευασίας

1. Κάλυμμα φίλτρου εξαγωγής αέρα
2. Οθόνη
3. Διάταξη πλήκτρων:
 - Λειτουργία Eco/Power
 - Ταχύτητα περιστροφής κυλινδρικής βούρτσας
4. Διακόπτης ενεργοποίησης/απενεργοποίησης
5. Υποδοχή σύνδεσης τροφοδοτικού
6. Μπαταρία
7. Δοχείο σκόνης με εσωτερικό προφίλτρο μοτέρ
8. Τηλεσκοπικός σωλήνας
9. Ακροφύσιο δαπέδου με κυλινδρική βούρτσα
10. Λυχνίες LED
11. Ακροφύσιο για ταπετσαρίες Turbo με κυλινδρική βούρτσα
12. Εργαλείο 2 σε 1
13. Ακροφύσιο αρμών

Χωρίς απεικόνιση:

14. Τροφοδοτικό
15. Στήριγμα τοίχου με υλικά στερέωσης
16. Ανταλλακτικό προφίλτρο μοτέρ

Συναρμολόγηση του στηρίγματος τοίχου

1. Κρατήστε το στηρίγμα τοίχου κάθετα στον τοίχο.
2. Σημειώστε τις οπές με ένα μολύβι.
3. Ανοίξτε τις οπές.
4. Τοποθετήστε τα παρεχόμενα ούπατ στις οπές.
5. Στερεώστε το στηρίγμα τοίχου με τις παρεχόμενες βίδες.
6. Περάστε το καλώδιο φόρτισης από τον οδηγό καλωδίου (1) στη δεξιά ή την αριστερή πλευρά του στηρίγματος τοίχου.
7. Σφίξτε το ακροφύσιο αρμών και το εργαλείο 2 σε 1 στη βάση (2).
8. Τοποθετήστε τη συσκευή στο στηρίγμα τοίχου.

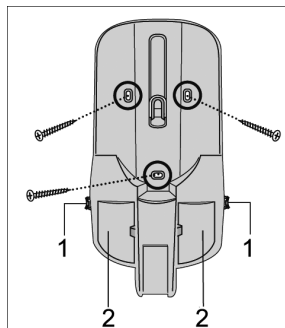

Συναρμολόγηση της συσκευής

Αφαιρέστε όλα τα υπολείμματα συσκευασίας από τη συσκευή και συναρμολογήστε τα μεμονωμένα μέρη:

1. Συναρμολογήστε ενδεχομένως το δοχείο σκόνης (βλ. επίσης κεφάλαιο «Καθαρισμός δοχείου σκόνης»), τοποθετήστε το φίλτρο και συναρμολογήστε το κάλυμμα φίλτρου.
2. Τοποθετήστε το σωλήνα αναρρόφησης στη συσκευή.
3. Ανάλογα με την εφαρμογή, τοποθετήστε το ακροφύσιο δαπέδου / το εργαλείο 2 σε 1 / το ακροφύσιο αρμών στο σωλήνα αναρρόφησης.

Φόρτιση της μπαταρίας

Φορτίστε κατά προτίμηση την μπαταρία πριν από κάθε χρήση, ειδικά σε περίπτωση μη χρήσης για μεγάλο χρονικό διάστημα. Με τον τρόπο αυτόν παρατείνεται η διάρκεια ζωής της μπαταρίας και διασφαλίζονται οι μεγαλύτεροι δυνατοί κύκλοι καθαρισμού.

1. Συνδέστε το βύσμα του παρεχόμενου τροφοδοτικού στην υποδοχή σύνδεσης της συσκευής.
2. Συνδέστε το παρεχόμενο τροφοδοτικό στην πρίζα.
 - Οι κουκκίδες στην οθόνη της λαβής αρχίζουν να αναβοσβήνουν. Όσο περισσότερες κουκκίδες αναβοσβήνουν, τόσο περισσότερο έχει προχωρήσει η διαδικασία φόρτισης.
 - Μόλις η φόρτιση της μπαταρίας ολοκληρωθεί, όλες οι κουκκίδες ανάβουν σταθερά για μερικά λεπτά και, στη συνέχεια, σβήνουν. Η διαδικασία φόρτισης όταν η μπαταρία είναι κενή διαρκεί περ. 5 ώρες.
3. Αποσυνδέστε το τροφοδοτικό από την πρίζα.
4. Αποσυνδέστε το βύσμα του τροφοδοτικού από την υποδοχή σύνδεσης της συσκευής.

Όταν η μπαταρία είναι πλήρως φορτισμένη, ο χρόνος λειτουργίας ανέρχεται σε περ. 18 λεπτά (στη λειτουργία Power) ή περ. 40 λεπτά (στη λειτουργία Eco).

ΣΥΜΒΟΥΛΗ: Αν χρησιμοποιείτε σπάνια τη συσκευή, μην αφήνετε το τροφοδοτικό μόνιμα συνδεδεμένο.

Χειρισμός της συσκευής

Επιλέξτε το ακροφύσιο δαπέδου, το ακροφύσιο για ταπετσαρίες Turbo, το εργαλείο 2 σε 1 ή το ακροφύσιο αρμών

Ακροφύσιο δαπέδου

: για σκληρά δάπεδα και χαλί

Ακροφύσιο για ταπετσαρίες Turbo

: για επενδυμένα έπιπλα και μαζιλάρια

Εργαλείο 2 σε 1

: για το σκούπισμα π.χ. επίπλων.

Μπορείτε να πιέσετε τη βούρτσα προς τα πίσω, π.χ. για να ρουφίξετε ψίχουλα. Για τον συγκεκριμένο σκοπό πατήστε το πλήκτρο ασφάλισης της βούρτσας και πιέστε το προς τα εμπρός ή προς τα πίσω.

Ακροφύσιο αρμών

: για το σκούπισμα γωνιών με δύσκολη πρόσβαση

- Επιλέξτε το επιθυμητό εξάρτημα και τοποθετήστε το στη συναρμολογημένη συσκευή.
- Ρυθμίστε τον τηλεσκοπικό σωλήνα στο επιθυμητό μήκος.
- Όλα τα εξαρτήματα μπορούν να χρησιμοποιηθούν και χωρίς το σωλήνα αναρρόφησης, π.χ. για να σκουπίσετε έπιπλα. Σε αυτήν την περίπτωση βεβαιωθείτε ότι το δάπεδο είναι ικανό να αντέξει την καταπόνηση από την κυλινδρική βούρτσα χωρίς να υποστεί ζημιά.

Αναρρόφηση στη λειτουργία Eco

Στη λειτουργία Eco σκουπίζετε με κανονική ισχύ. Το σκουπάκι χειρός καταναλώνει λιγότερη ενέργεια και η μπαταρία διαρκεί περισσότερο. Η κυλινδρική βούρτσα περιστρέφεται.



1. Τοποθετήστε το ακροφύσιο δαπέδου στο σωλήνα αναρρόφησης.
2. Πατήστε το διακόπτη στη λαβή της συσκευής για να ενεργοποιήσετε τη συσκευή. Ενεργοποιείται η λειτουργία Eco.
3. Σκουπίστε το δάπεδο.
4. Πατήστε ξανά το διακόπτη για να απενεργοποιήσετε τη συσκευή.
5. Αδειάστε το δοχείο σκόνης και καθαρίστε το (βλ. κεφάλαιο «Συντήρηση της συσκευής»).

Αναρρόφηση στη λειτουργία Power

Στη λειτουργία Power το σκουπάκι χειρός έχει μεγαλύτερη ισχύ. Η κυλινδρική βούρτσα περιστρέφεται.

1. Τοποθετήστε το ακροφύσιο δαπέδου στο σωλήνα αναρρόφησης.
2. Πατήστε το διακόπτη στη λαβή της συσκευής για να ενεργοποιήσετε τη συσκευή. Πατήστε μία φορά το πίσω πλήκτρο στην πάνω πλευρά της λαβής. Ενεργοποιείται η λειτουργία Power και στην οθόνη ανάβει η ένδειξη **MAX**.
3. Σκουπίστε το δάπεδο.
4. Πατήστε ξανά το διακόπτη για να απενεργοποιήσετε τη συσκευή.

Αλλαγή της κυλινδρικής βούρτσας για χαλιά ή σκληρά δάπεδα

Αν πατηθεί το μπροστινό πλήκτρο στην πάνω πλευρά της λαβής, μπορεί να αλλάξει η ταχύτητα περιστροφής της κυλινδρικής βούρτσας. Συνιστάται η επιλογή γρήγορης περιστροφής () για χαλιά και ταπεσαρίες, και η επιλογή αργής περιστροφής () για σκληρά δάπεδα.

Αποθήκευση της συσκευής

Άνετη λειτουργία όρθιας αποθήκευσης

Μπορείτε να αποθηκεύσετε τη συσκευή στο στήριγμα τοίχου, ή σε όρθια θέση μέσα σε ένα ντουλάπι ή σε μια προστατευμένη γωνία. Εν προκειμένω ο τηλεσκοπικός σωλήνας πρέπει να είναι τελείως προς τα μέσα. Για την πρόληψη τυχόν απυχημάτων, η συσκευή δεν πρέπει να φυλάσσεται όρθια σε ανοιχτό χώρο με τοποθετημένο το εξάρτημα χειρός ή με παρόμοιο τρόπο. Αν η συσκευή πέσει κάτω, μπορεί να προκληθεί τραυματισμός ή βλάβη της συσκευής/μπιαταρίας.

Συντήρηση της συσκευής

Αδειάστε το δοχείο σκόνης



Το δοχείο σκόνης χωράει συγκεκριμένη ποσότητα ρύπων.

Επομένως, συνιστάται να αδειάζετε το δοχείο σκόνης μετά από κάθε χρήση και όταν η ισχύς αναρρόφησης μειώνεται αισθητά.

1. Βεβαιωθείτε ότι η συσκευή είναι απενεργοποιημένη και ότι δεν φορτίζει.
2. Αφαιρέστε το σωλήνα αναρρόφησης.
3. Πατήστε το πλήκτρο  στα πλάγια του δοχείου σκόνης. Το καπάκι ανοίγει και μπορείτε να αδειάσετε το περιεχόμενο του δοχείου σκόνης.
4. Κλείστε το καπάκι.

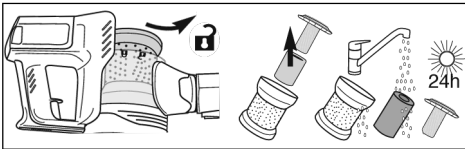
Καθαρισμός του δοχείου σκόνης και του προφίλτρου μοτέρ



1. Βεβαιωθείτε ότι η συσκευή είναι απενεργοποιημένη και δεν φορτίζει.
2. Αδειάστε το δοχείο σκόνης (βλ. κεφάλαιο «Αδειασμα του δοχείου σκόνης»).
3. Γυρίστε το εξάρτημα χειρός, ώστε το δοχείο σκόνης να κοιτάζει προς τα πάνω.
4. Απασφαλίστε το καπάκι του δοχείου σκόνης με περιστροφή προς τα αριστερά και αφαιρέστε το.
5. Απασφαλίστε το ένθετο του δοχείου σκόνης με περιστροφή προς τα αριστερά ( → ) και αφαιρέστε το.
6. Αφαιρέστε το προφίλτρο μοτέρ από το δοχείο σκόνης.
7. Αφαιρέστε την αφρώδη θήκη από το φίλτρο και τινάξτε την.
8. Τινάξτε καλά το φίλτρο και καθαρίστε το με βούρτσα. Για τον συγκεκριμένο σκοπό γυρίστε το ένθετο φίλτρου προς τα

έξω.

9. Καθαρίστε το ένθετο του δοχείου σκόνης με βούρτσα.

Υπόδειξη: Όλα τα μέρη μπορούν να καθαριστούν με τρεχούμενο νερό. Σε αυτήν την περίπτωση πρέπει να διασφαλίσετε ότι όλα τα μέρη έχουν στεγνώσει καλά πριν την επόμενη χρήση της συσκευής. Το φίλτρο χρειάζεται περίπου 24 ώρες για να στεγνώσει.

10. Αφού στεγνώσουν καλά όλα τα μέρη, τοποθετήστε ξανά το ένθετο φίλτρου στο φίλτρο.

11. Τραβήξτε την αφρώδη θήκη πάνω από το φίλτρο και τοποθετήστε το φίλτρο στο δοχείο σκόνης.

12. Τοποθετήστε από πάνω το ένθετο του δοχείου σκόνης και περιστρέψτε το να ασφαλίσει (🔒 → 🔒).

13. Τοποθετήστε το καπάκι του δοχείου σκόνης στο εξάρτημα χειρός και ασφαλίστε το με περιστροφή προς τα δεξιά, ώστε τα σύμβολα ▲ και 🔒 να είναι ευθυγραμμισμένα.

Καθαρισμός του φίλτρου εξαγωγής αέρα

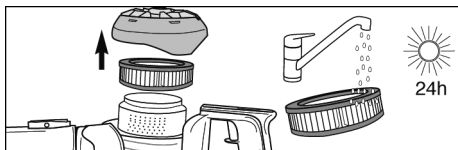

1. Βεβαιωθείτε ότι η συσκευή είναι απενεργοποιημένη και δεν φορτίζει.

2. Απασφαλίστε το φίλτρο εξαγωγής αέρα προς αριστερά (🔒 → 🔒) και αφαιρέστε το.

3. Αφαιρέστε το φίλτρο εξαγωγής αέρα και καθαρίστε το με τρεχούμενο νερό. Αφήστε το να στεγνώσει για 24 ώρες.

4. Αφού στεγνώσει τελείως, τοποθετήστε ξανά το φίλτρο.

5. Τοποθετήστε το κάλυμμα του φίλτρου εξαγωγής αέρα και ασφαλίστε το με περιστροφή, ώστε τα σύμβολα ▲ και 🔒 να είναι ευθυγραμμισμένα

Καθαρισμός της κυλινδρικής βούρτσας στο ακροφύσιο δαπέδου ή το ακροφύσιο για ταπετσαρίες

Η περιστροφή της κυλινδρικής βούρτσας ενδέχεται να περιορίζεται από τη συγκέντρωση ρύπων. Καθαρίζετε τακτικά την κυλινδρική βούρτσα.

1. Βεβαιωθείτε ότι η συσκευή είναι απενεργοποιημένη και ότι δεν φορτίζει.

2. Αφαιρέστε το ακροφύσιο από το σωλήνα αναρρόφησης.

3. **Ακροφύσιο δαπέδου:**

Αναποδογυρίστε το ακροφύσιο. Πατήστε το μηχανισμό ασφάλισης της κυλινδρικής βούρτσας στα αριστερά για απασφάλιση. Αφαιρέστε προσεκτικά την κυλινδρική βούρτσα.

Ακροφύσιο για ταπετσαρίες:

Απασφαλίστε το μηχανισμό ασφάλισης στα πλάγια του ακροφυσίου για ταπετσαρίες (🔒 → 🔒). Αφαιρέστε προσεκτικά την κυλινδρική βούρτσα προς τα πλάγια

4. Καθαρίστε τις τρίχες και τους ρύπους από τη βούρτσα, χρησιμοποιήστε ενδεχ. σιμιγδάκι ή ψαλίδι με προσοχή.

5. Συναρμολογήστε ξανά τη βούρτσα στο ακροφύσιο.

Ακροφύσιο δαπέδου:

Στερεώστε την κυλινδρική βούρτσα στα δεξιά και πιέστε την προς τα κάτω στην αριστερή πλευρά. Τοποθετήστε ξανά το μηχανισμό ασφάλισης στο ακροφύσιο και στερεώστε το.

Ακροφύσιο για ταπετσαρίες:

Τοποθετήστε την κυλινδρική βούρτσα στο ακροφύσιο για ταπετσαρίες από τα πλάγια και ασφαλίστε την (🔒 → 🔒).

Αντιμετώπιση προβλημάτων

Αντιμετωπίστε τα προβλήματα μόνοι σας

Για την αποφυγή προβλημάτων είναι σημαντικό να αδειάζετε εγκαίρως το δοχείο σκόνης, όπως και να ελέγχετε και να καθαρίζετε παράλληλα το προφίλτρο μοτέρ.

Πρόβλημα	Πιθανή αιτία / Λύση
Η συσκευή δεν ενεργοποιείται.	Η μπαταρία έχει εξαντληθεί τελείως. Απενεργοποιήστε τη συσκευή και φορτίστε την μπαταρία, ► κεφάλαιο «Φόρτιση της μπαταρίας».

<p>Η συσκευή δεν φορτίζει (οι λυχνίες LED δεν αναβοσβήνουν).</p>	<p>Το τροφοδοτικό δεν έχει συνδεθεί σωστά. Ελέγξτε αν το τροφοδοτικό και ο ανάπτορας έχουν συνδεθεί σωστά στις αντίστοιχες υποδοχές, ► κεφάλαιο «Φόρτιση της μπαταρίας».</p>
	<p>Η μπαταρία δεν έχει τοποθετηθεί σωστά στη συσκευή. Αποσυνδέστε το τροφοδοτικό. Ελέγξτε αν η μπαταρία έχει τοποθετηθεί σωστά στη συσκευή. Συνδέστε ξανά το τροφοδοτικό.</p>
<p>Η συσκευή δεν αναρροφά τους ρύπους.</p>	<p>Αδειάστε το δοχείο σκόνης ή καθαρίστε το προφίλτρο μοτέρ και το δοχείο σκόνης, ► κεφάλαιο «Συντήρηση της συσκευής».</p>
<p>Η διάρκεια λειτουργίας μειώνεται διαρκώς.</p>	<p>Η κυλινδρική βούρτσα είναι λερωμένη και πρέπει να καθαριστεί, ► κεφάλαιο «Καθαρισμός της κυλινδρικής βούρτσας».</p>
<p>Η κυλινδρική βούρτσα περιστρέφεται αργά ή ανομοιόμορφα.</p>	<p>Η κυλινδρική βούρτσα είναι λερωμένη και πρέπει να καθαριστεί, ► κεφάλαιο «Καθαρισμός της κυλινδρικής βούρτσας».</p>
<p>Η κυλινδρική βούρτσα και οι λυχνίες LED απενεργοποιούνται αυτόνομα.</p>	<p>Πρόκειται για μια λειτουργία ασφαλείας, η οποία αποτρέπει τυχόν βλάβες στο ακροφύσιο λόγω εμπλοκής της κυλινδρικής βούρτσας. Είτε η κυλινδρική βούρτσα είναι λερωμένη και πρέπει να καθαριστεί, ► κεφάλαιο «Καθαρισμός της κυλινδρικής βούρτσας», είτε έχει σφηνώσει κάτι στην κυλινδρική βούρτσα, π.χ. κατά το σκούπισμα χαλιών με μακρύ πέλος. Για να αποκαταστήσετε το πρόβλημα, απενεργοποιήστε το σκουπάκι, αφαιρέστε το ακροφύσιο από το σωλήνα αναρρόφησης ή το σκουπάκι χειρός και απομακρύνετε τυχόν αντικείμενα, τα οποία φράζουν την κυλινδρική βούρτσα. Μετά την επανενεργοποίηση η κυλινδρική βούρτσα και οι λυχνίες LED θα λειτουργούν σωστά.</p>

Γραμμή εξυπηρέτησης

Αν δεν μπορείτε να αντιμετωπίσετε το πρόβλημα βάσει του πίνακα, καλέστε τη Γραμμή εξυπηρέτησής μας (βλ. στοιχεία επικοινωνίας στο ξεχωριστό δελτίο εγγύησης).

Αρ. προϊόντος	Περιγραφή
2242-048	Προφίλτρο μοτέρ
3962-048	Φίλτρο εξαγωγής αέρα
4386-048	Κυλινδρική βούρτσα για ακροφύσιο δαπέδου
6952-048	Κυλινδρική βούρτσα για ακροφύσιο για ταπεταρίες
ZB 7227	Μπαταρία 21,6 V

Απόρριψη και εγγύηση

Αφαίρεση και αντικατάσταση της μπαταρίας

Πατήστε τα πλήκτρα ασφάλισης στην μπαταρία και αφαιρέστε την μπαταρία.

Τοποθέτηση της μπαταρίας

Τοποθετήστε την μπαταρία στις ράγες οδήγησης της συσκευής και πιέστε την να ασφαλίσει.

Απορρίψτε ξεχωριστά τη συσκευή και την μπαταρία



Οι συσκευές και οι μπαταρίες με αυτό το σύμβολο πρέπει να απορρίπτονται ξεχωριστά από τα οικιακά απορρίμματα! Οι συσκευές και οι μπαταρίες περιέχουν πρώτες ύλες οι οποίες μπορούν να ανακυκλωθούν. Η κατάλληλη απόρριψη συμβάλει στην προστασία του περιβάλλοντος και της υγείας των συνανθρώπων μας.

Παραδώστε ξεχωριστά τη συσκευή και την αφαιρεμένη μπαταρία σε κατάλληλα σημεία συλλογής για απόρριψη.

SEVERIN Elektrogeräte GmbH

Röhre 27

D-59846 Sundern

Tel +49 2933 982-0

Fax +49 2933 982-1333

information@severin.de

Technische Änderungen vorbehalten. / Model specifications are subject to change.
I/M No.: 10427.0000 **01/23**

