

SEVERIN



ART.-NR. **GS 008851**

DE	Gebrauchsanleitung	Gefrierschrank	2
GB	Instructions for use	Freezer	14
FR	Mode d'emploi	Congélateur	25
NL	Gebruiksaanwijzing	Vriezer	36
ES	Instrucciones de uso	Congelador	47
IT	Istruzioni per l'uso	Congelatore	58
SE	Bruksanvisning	Frys	69
FI	Käyttöohje	Pakastin	80
PL	Instrukcja użytkowania	Zamrażarka	91

Lesen Sie die Gebrauchsanweisung vor der Benutzung des Gerätes sorgfältig und ganz durch. Bewahren Sie sie für den weiteren Gebrauch auf. Das Gerät darf nur von Personen benutzt werden, die mit den Sicherheitsanweisungen vertraut sind. Wenn Sie das Gerät weitergeben, fügen Sie auch diese Anleitung mit bei.

Bestimmungsgemäßer Gebrauch

- Das Gerät dient ausschließlich zur Aufbewahrung und Konservierung von Lebensmitteln.
- Bei bestimmungswidrigem Gebrauch oder Missachtung der in dieser Anleitung gegebenen Hinweise haften wir nicht für evtl. auftretende Schäden.
- Das Gerät ist ein Kompressor-gefrierschrank zum Einfrieren und zur langfristigen Aufbewahrung gefrorener Lebensmittel sowie zur Zubereitung von Eiswürfeln.

Sicherheitshinweise

- Dieses Gerät ist zur Verwendung im Haushalt und in ähnlichen Anwendungsbereichen vorgesehen wie z. B.:
 - Personalküchenbereichen in Läden, Büros und anderen Arbeitsumgebungen;
 - in der Landwirtschaft und von Gästen in Hotels, Motels und anderen Unterkünften;
 - in Frühstückspensionen.

- Das Gerät ist nicht für den gewerblichen Einsatz bestimmt, auch nicht für den Gebrauch im Catering und ähnlichem Großhandelseinsatz.

• WARNUNG: BRANDGEFAHR! Entflammbare Stoffe

Das Gerät enthält das umweltfreundliche, jedoch brennbare Kältemittel Isobutan (R600a). Daher müssen Sie darauf achten, dass das Kältesystem beim Transport und auch nach Aufstellung des Gerätes geschützt wird. Bei Beschädigung des Systems dürfen Sie das Gerät nicht in Betrieb nehmen. Entfernen Sie dann offenes Feuer oder Zündquellen in der Nähe des Kältemittels und lüften Sie den Raum gut durch.



- Bei Verkauf, bei Übergabe oder Abgabe zur Wiederverwertung müssen Sie auf das brennbare Treibmittel Cyclopentan (C_5H_{10}) in der Isolation sowie das Kältemittel Isobutan (R600a) hinweisen. Weitere Angaben zur fachgerechten Wiederverwertung entnehmen Sie bitte dem Abschnitt *Entsorgung*.
- **WARNUNG!** Beschädigen Sie nicht den Kühlkreislauf. Austretendes Kältemittel kann zu Augenverletzungen führen oder sich entzünden.

- **WARNUNG!** Halten Sie die Belüftungsöffnungen frei. Es muss eine ausreichende Luftzirkulation gewährleistet sein.
- **WARNUNG!** Betreiben Sie keine elektrischen Geräte (z.B. Eisbereiter usw.) im Innenraum, die nicht in der Anleitung beschrieben sind.
- **WARNUNG!** Benutzen Sie zum Beschleunigen des Abtauvorgangs keine andere mechanischen Einrichtungen oder sonstigen Mittel, z.B. Heizgeräte.
- **WARNUNG!** Stellen Sie bei der Aufstellung des Gerätes sicher, dass die Netzanschlussleitung nicht eingeklemmt oder beschädigt wird.
- **WARNUNG!** Platzieren Sie ortsveränderliche Mehrfachsteckdosen oder Netzteile nicht an der Rückseite des Gerätes.
- Vor dem Anschließen des Gerätes müssen Sie überprüfen, dass das Gerät und das Netzkabel keine Transportschäden aufweisen. Im Falle einer Beschädigung darf das Gerät nicht in Betrieb genommen werden.
- In diesem Gerät dürfen keine explosionsfähigen Stoffe, wie zum Beispiel Aerosolbehälter mit brennbarem Treibgas gelagert werden.
- Jegliche Reparaturen oder Eingriffe am Gerät dürfen ausschließlich von einem autorisierten Kundendienst durchgeführt werden, um Sicherheitsbestimmungen zu beachten und Gefährdungen zu vermeiden. Dies gilt auch für den Austausch des Netzkabels.
- Dieses Gerät kann von Kindern ab 8 Jahren und darüber sowie von Personen mit verringerten physischen, sensorischen oder mentalen Fähigkeiten oder Mangel an Erfahrung und Wissen benutzt werden, wenn sie beaufsichtigt oder bezüglich des sicheren Gebrauchs des Gerätes unterwiesen wurden und die daraus resultierenden Gefahren verstehen.
- Kinder ab 3 Jahren und jünger als 8 Jahren dürfen das Kühl-/Gefriergerät be- und entladen.
- Kinder dürfen nicht mit dem Gerät spielen.
- Reinigung und Benutzer-Wartung dürfen nicht durch Kinder ohne Beaufsichtigung durchgeführt werden.
- Zur regelmäßigen Pflege eignet sich lauwarmes Wasser mit einem Zusatz von Spülmittel. Nähere Angaben zur Reinigung entnehmen Sie bitte dem Abschnitt *Reinigung und Abtauen (Wartung)*.
- Beachten Sie die folgenden Anweisungen, um Lebensmittel-

tel bestmöglich aufzubewahren, Verunreinigungen und unnötigen Abfall von Lebensmitteln zu vermeiden:

- Wenn die Tür für eine längere Zeit geöffnet wird, kann es zu einem erheblichen Temperaturanstieg in den Fächern des Gerätes kommen.
- Die Flächen, die mit Lebensmitteln und zugänglichen Ablaufsystemen in Berührung kommen, müssen regelmäßig gereinigt werden.
- Bewahren Sie unverpackte Lebensmittel (insbesondere rohes Fleisch und Fisch) in geeigneten Behältern im Kühlschrank so auf, dass sie andere Lebensmittel nicht berühren oder auf diese tropfen.
- Wenn das Kühl-Gefriergerät längere Zeit leer steht, schalten Sie das Gerät aus, lassen Sie es abtauen und reinigen Sie es. Trocknen Sie es ab und lassen Sie die Türen/Fächer/Klappen geöffnet, um Schimmelbildung zu vermeiden.
- Die Ablagen/Fächer/Boxen nicht überladen, damit sich Türen/Fächer/Boxen leicht schließen lassen.

- Zur Vermeidung von Personen- und Sachschäden dürfen Sie das Gerät nur verpackt transportieren und benötigen zwei Personen zum Aufstellen.
- Achtung! Halten Sie Kinder fern von Verpackungsmaterial. Es besteht u.a. Erstickungsgefahr!
- Überprüfen Sie das Netzkabel regelmäßig auf Beschädigungen. Im Falle einer Beschädigung darf das Gerät nicht weiter benutzt werden.
- Betreiben Sie keine Elektrogeräte auf der Abstellfläche, um Brandgefahren zu vermeiden. Stellen Sie auch keine Flüssigkeitsbehälter auf das Gerät, damit eventuell auslaufende Flüssigkeiten die Elektronik und die Isolierung nicht beeinträchtigen.
- Frieren Sie keine kohlenensäurehaltigen Getränke und keine warmen Nahrungsmittel ein. Frieren Sie keine Flüssigkeiten in Glasbehältnissen oder Dosen ein.
- Verzehren Sie keine überlagerten Lebensmittel. Dies könnte zu einer Lebensmittelvergiftung führen. Bereits aufgetaute Lebensmittel nicht erneut einfrieren.
- Missbrauchen Sie keine Ablagen, Fächer, Türen usw. als Trittfläche oder zum Aufstützen.
- Hantieren Sie im Geräteinnenraum nicht mit offenem Feuer oder Zündquellen.
- Ziehen Sie den Netzstecker,
 - bei Störungen während des Betriebes,
 - vor jeder Reinigung,
 - bei Arbeiten am Gerät.
- Ziehen Sie den Netzstecker nicht am Netzkabel aus der Steckdose; fassen Sie immer den Netzstecker an.
- Technische Änderungen behalten wir uns vor.
- Konsumieren Sie keine Lebensmittel (z. B. Speiseeis usw.) unmittelbar nach Entnahme aus dem Gefrierschrank. Es kann zu Verletzungen durch Kälteverbrennungen kommen.
- Fassen Sie nur mit trockenen Händen in den Gefrierschrank. Es kann zu Verletzungen durch Kälteverbrennungen kommen.

Aufbau

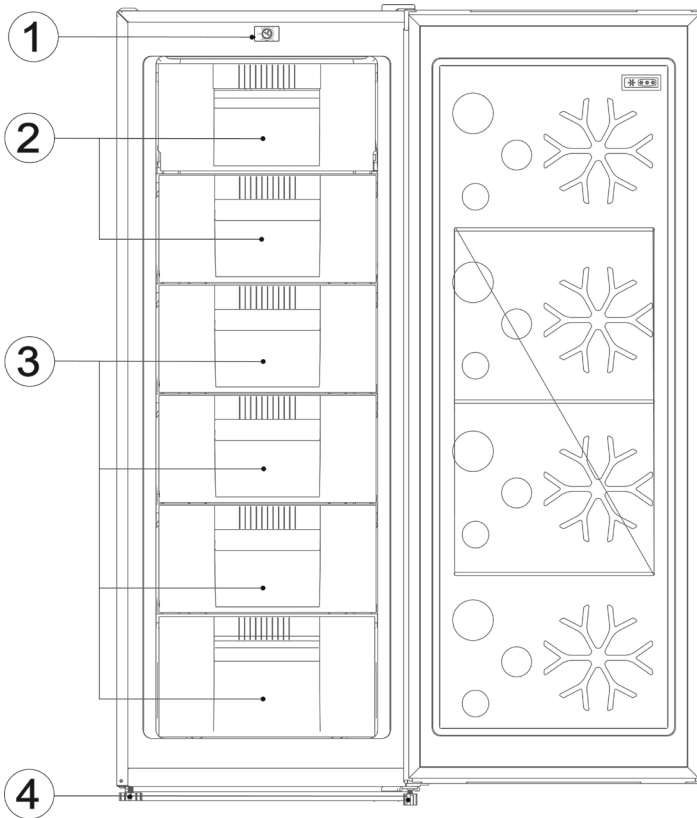

1	Temperaturregler
2	Klappfächer
3	Schubfächer
4	Verstellbare Schraubfüße
Ohne Abbildung:	
Eiswürfel-Bereiter	

Transport des Gerätes

- Während des Transportes müssen Sie alle beweglichen Teile im und am Gerät zuverlässig befestigen, um Beschädigungen zu vermeiden.
- Das Gerät sollte in der vertikalen Arbeitsstellung transportiert und dabei nicht um mehr als 30° geneigt werden. Warten Sie nach dem Aufstellen 1 Stunde, bevor Sie das Gerät an das Stromnetz anschließen.
- Wenn Sie das Gerät mit mehr als 30° Neigung transportiert haben, warten Sie 4 Stunden, bevor Sie das Gerät an das Stromnetz anschließen.

Vor der ersten Inbetriebnahme

- Entfernen Sie die Schutzfolien und sämtliches Verpackungsmaterial inkl. der Transportsicherungen der Ablageflächen und der Ablagen aus dem Gerät.
- Entsorgen Sie die Verpackung fachgerecht.
- Beim ersten Einschalten des Gerätes werden Sie möglicherweise einen leichten „Neugeruch“ bemerken. Dieser Geruch verschwindet, sobald das Gerät zu kühlen beginnt.
- Reinigen Sie den Innenraum mit lauwarmem Wasser mit einem Zusatz von Spülmittel. Das Zubehör separat im Spülwasser reinigen, nicht in der Spülmaschine.
- Bevor Sie das Gerät mit Lebensmitteln bestücken, lassen Sie es 24 Stunden arbeiten, damit die Zieltemperatur erreicht werden kann.

Aufstellen des Gerätes

- Für das Aufstellen des Gerätes sollte ein trockener und gut gelüfteter Raum gesucht werden.
- Das Gerät kann bei einer Luftfeuchtigkeit von max. 70 % betrieben werden.
- Die Umgebungstemperatur (Klimaklasse), bei der das Gerät betrieben werden kann, können Sie den Gerätedaten am Ende der Anleitung entnehmen.
- **WARNUNG!** Bei einem Betrieb außerhalb dieser Klimaklassen, kann das Gerät ausreichende Innentemperaturen gegebenenfalls nicht halten.
- Stellen Sie das Gerät nicht im Freien auf.
- Achten Sie darauf, dass Sie jederzeit den Netzstecker abziehen können.
- Schützen Sie das Gerät vor direkter Sonneneinstrahlung. Es sollte nicht in der Nähe von Wärmequellen (Ofen, Heizkörper usw.) aufgestellt werden. Wenn sich dieses jedoch nicht vermeiden lässt, müssen Sie eine Isolierung zwischen Wärmequelle und Gerät verwenden.
- Dieses Kühlgerät ist nicht für die Verwendung als Einbaugerät bestimmt. Die Montage des Gerätes direkt unter einer Platte oder einem Schrank ist nicht erlaubt.
- Unebenheiten des Bodens können Sie durch die beiden vorderen höhenverstellbaren Schraubfüße ausgleichen, damit eine sichere Standfestigkeit gegeben ist.

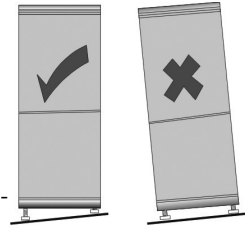

Aufstellmaße

Falls das Gerät seitlich an eine Wand gestellt wird, lassen Sie einen seitlichen Abstand von mind. 100 mm, damit Sie die Gerätetüren um 90° öffnen können.

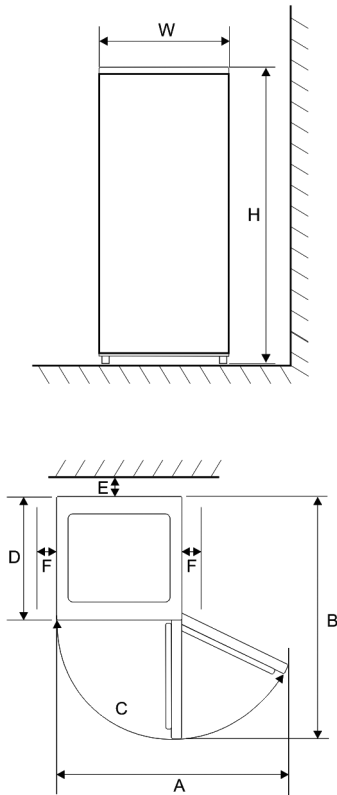

Breite (W)	Tiefe (D)	Höhe (H)
540 mm	550 mm	1440 mm

A	B	C	E	F
910 mm	1053 mm	125°	50 mm	100 mm

Lüftung

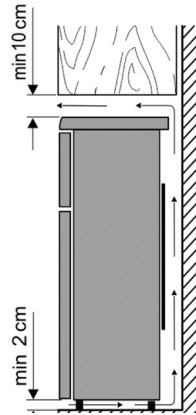

Die hinter dem Gerät aufgewärmte Luft muss frei zirkulieren können. Aus diesem Grund dürfen Sie die Luftzirkulation nicht beeinträchtigen.

Halten Sie hierfür die folgenden Mindestabstände ein: 100 mm zur Decke, jeweils 100 mm zu den Seiten und 50 mm hinter dem Gerät.

Achtung! Verschließen Sie nicht evtl. vorhandene Lüftungsöffnungen im hinteren Bereich der oberen Abdeckung!

Anschluss

- Vor dem Anschließen des Gerätes müssen Sie sicherstellen, dass das Gerät und das Netzkabel keine Transportschäden aufweisen.
- Schließen Sie das Gerät nur an eine vorschriftsmäßig installierte Schutzkontaktsteckdose an. Die Netzspannung muss der auf dem Typenschild des Gerätes angegebenen Spannung entsprechen.
- Das Gerät entspricht den Richtlinien, die für die CE-Kennzeichnung verbindlich sind.
- Schließen Sie das Gerät nicht an einen Wechselrichter an.
- Das Netzkabel sollte nicht die Rückseite berühren, um eventuelle Vibrationsgeräusche zu vermeiden.
- Das Gerät wird in Betrieb genommen, indem Sie den Netzstecker in eine Steckdose stecken.
- Eine komplette Ausschaltung erfolgt nur durch Ziehen des Netzsteckers.
- Wenn das Gerät vom Stromnetz getrennt wurde, warten Sie ca. 5 Minuten nach Einstecken des Netzsteckers, bevor Sie

den Temperaturregler in die gewünschte Position stellen.

Bedienelemente

Die Temperatur im Geräteinnenraum wird mit dem Temperaturregler eingestellt (Positionen 0-4). Der Temperaturregler befindet sich am oberen Ende des Geräts und wird mit einer Münze gedreht.

Auf Position 1 ist die Temperatur im Kühlraum am wärmsten, auf Position 4 am kältesten.

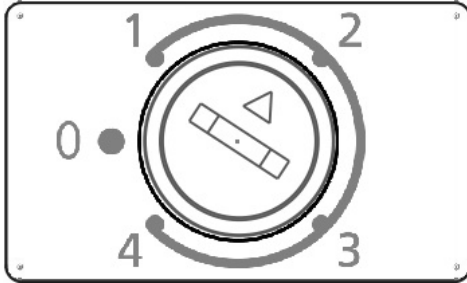

Tipp! Wir empfehlen eine Temperatur von $-18\text{ }^{\circ}\text{C}$ für eine optimale Konservierung von Lebensmitteln. Eine höhere Temperatur kann die Haltbarkeit von Lebensmitteln verkürzen.

Gerätetür

Die Gerätetür sollte immer geschlossen gehalten werden, damit die Lebensmittel nicht auftauen. Dadurch entstehen auch nicht so große Eis- und Frostanhäufungen. Achten Sie deshalb darauf, dass die Tür nur zur Entnahme von Lebensmitteln bzw. zum Befüllen des Gefrierraums geöffnet wird.

4-Sterne-Fach

Das Gerät verfügt über ein Gefrierfach mit 4 Sternen. Dieses erreicht Temperaturen von $-18\text{ }^{\circ}\text{C}$ oder kälter und ist somit ideal zum Einfrieren frischer Lebensmittel sowie zur langfristigen Lagerung von Tiefkühlkost geeignet.





Gefrieren / Lagern von Lebensmitteln

- Das Gerät ist für das Einfrieren von Lebensmitteln, für die langfristige Aufbewahrung von Gefriergut sowie zur Herstellung von Eiswürfeln bestimmt.
- Frische Lebensmittel sollen möglichst schnell bis auf den Kern eingefroren werden, damit der Nährwert, die Vitamine usw. nicht verloren gehen. Legen Sie

deshalb die zum Einfrieren vorbereiteten Nahrungsmittel in ein oder zwei Reihen in den Gefrierraum.

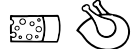
- Bringen Sie diese nicht mit bereits eingefrorenen Lebensmitteln in Berührung.
- Das maximale Gefriervermögen pro Tag nicht überschreiten! Den entsprechenden Wert des maximalen Gefriervermögens finden Sie in den Gerätedaten am Ende der Anleitung.
- Die Gefrierzeit verkürzt sich, wenn die einzufrierenden Lebensmittel in kleine Portionen geteilt und diese gleichmäßig verteilt werden.
- Die Temperatur im Kühlraum hängt von der Umgebungstemperatur, von der Stellung des Temperaturreglers und von der Menge der eingelagerten Lebensmittel ab.
- Lagern Sie das Gefriergut nur verpackt im Gerät. Als Verpackungsmaterial für Gefriergut können Sie lebensmittelechte, ungefärbte Kunststofffolien/-tüten, oder Aluminiumfolie verwenden. Entlüften Sie die Verpackung vor dem Einfrieren gut und prüfen Sie sie auf Luftdichtheit. Versehen Sie jede Verpackung mit einem Etikett, auf dem Inhalt, Einfrierdatum und Haltbarkeitsdatum angegeben sind.
- Frieren Sie keine kohlenensäurehaltigen Getränke und keine warmen Nahrungsmittel ein. Frieren Sie keine Flüssigkeiten in Glasbehältnissen oder Dosen ein.
- Tauen Sie die gefrorenen Produkte im Kühlschrank auf. Die Lebensmittel bewahren, wenn sie langsam auftauen, ihren Geschmack besser und die von ihnen ausgestrahlte Kälte kann zur Aufrechterhaltung der vorgesehenen Temperatur im Kühlschrank verwendet werden.
- Wird das Gerät z.B. durch einen Stromausfall längere Zeit ausgeschaltet, lassen Sie die Tür geschlossen. Dadurch wird ein größerer Kälteverlust vermieden. Die maximale Lagerzeit bei Störungen finden Sie in den Gerätedaten am Ende der Anleitung. Durch die erhöhte Innentemperatur verringert sich die Aufbewahrungszeit der Lebensmittel.

Haltbarkeitsdaten für gefrorene Lebensmittel sind in Monaten in der Tabelle angegeben.

		
2 · 6	4 · 8	8 · 12
		

Bewahren Sie das Gefriergut nicht länger als die angegebene Zeit im Gefrierraum auf. Beachten Sie jedoch unbedingt das vom Hersteller angegebene Haltbarkeitsdatum der eingefrorenen Waren.

Eiswürfelherstellung

Zur Herstellung von Eiswürfeln gibt es einen Eiswürfeleinsatz. Er wird bis zu $\frac{3}{4}$ mit Trinkwasser gefüllt und anschließend für einige Stunden ins Gerät gestellt. Die fertigen Eiswürfel trennen sich leichter ab, nachdem sie 5 Minuten der Raumtemperatur ausgesetzt wurden.

Für die bestmögliche Eisbereitung, platzieren Sie den Eiswürfeleinsatz in der obersten Position im Gerät.

Reinigung und Abtauen (Wartung)

Reinigen

- **Ziehen Sie grundsätzlich vor dem Reinigen und Abtauen den Netzstecker. Fassen Sie den Netzstecker grundsätzlich nur mit trockenen Händen an.**
- Gießen Sie kein Wasser in das Gerät.
- Zur regelmäßigen Pflege eignet sich lauwarmes Wasser mit einem Zusatz von Spülmittel.
- Reinigen Sie das Zubehör separat im Spülwasser, nicht in der Spülmaschine.
- Verwenden Sie keine harten Bürsten und keine scharfen, scheuernden, alkoholhaltigen oder aggressiven Reinigungsmittel.
- Nach der Reinigung mit klarem Wasser nachwischen und alles sorgfältig abtrocknen.
- Das Typenschild im Geräteinnenraum darf bei der Reinigung nicht beschädigt oder gar entfernt werden.

Abtauen

Beträgt die Eisschicht im Innenraum ca. 3 mm, muss das Gefrierfach abgetaut werden. Reinigen Sie das Gefrierfach mindestens zweimal jährlich.

- Nehmen Sie die Lebensmittel aus dem Gerät und lagern Sie sie möglichst kühl, z.B. zusammen mit gefrorenen Kühlakkus, abgedeckt in einer Kunststoffwanne. Beachten Sie, dass sich die Lebensdauer der Güter durch den Temperaturanstieg verkürzt und diese möglichst schnell verzehrt werden sollten.
- Lassen Sie die das Gerät geöffnet. Zum Beschleunigen des Abtauvorgangs können Sie einen oder mehrere Töpfe mit heißem, nicht kochendem Wasser in den Gefrierschrank stellen.
- **Warnung!** Benutzen Sie zum Beschleunigen des Abtauvorgangs keine andere mechanischen Einrichtungen oder sonstigen Mittel, z.B. Heizgeräte.
- Führen Sie anschließend die Reinigung wie im Abschnitt "Reinigung" beschrieben durch.
- Stecken Sie den Netzstecker wieder in die Steckdose, warten Sie ca. 5 Minuten und stellen Sie dann die gewünschte Temperatur ein.
- Bewegen Sie die Führungsbuchse vom rechten zum Linken sowie die Lochabdeckung vom linken zum rechten Loch.

Energiespartipps

- Für das Aufstellen des Gerätes sollte ein kühler, trockener und gut gelüfteter Raum gewählt werden.
- Schützen Sie das Gerät vor direkter Sonneneinstrahlung. Es sollte nicht in der Nähe von Wärmequellen (Ofen, Heizkörper usw.) aufgestellt werden. Wenn sich dies jedoch nicht vermeiden lässt, muss eine Isolierung zwischen Wärmequelle und Gerät verwendet werden.
- Decken Sie nicht die Lüftungsöffnungen und -gitter ab und sorgen Sie für ausreichende Luftzirkulation an der Rückseite des Gerätes.
- Lassen Sie warme Lebensmittel abkühlen, bevor Sie sie im Gerät einlagern.
- Lassen Sie die Tür bei Entnahme oder Hineinlegen von Lebensmitteln nicht zu lange offen, ansonsten wird auch die Eisbildung im Inneren beschleunigt.

- Stellen Sie die Temperatur nicht niedriger als notwendig ein. Nähere Angaben zur Temperatureinstellung können Sie dem Abschnitt „Bedienelemente“ entnehmen.

Betriebsgeräusche

Es entstehen typische Betriebsgeräusche, wenn das Gerät eingeschaltet ist. Das sind:

- Geräusche des elektrischen Motors vom arbeitenden Kompressor. Bei Betriebsbeginn des Kompressors sind die Geräusche für kurze Zeit etwas lauter.
- Geräusche in den Röhrrchen bei der Zirkulation des Kältemittels.

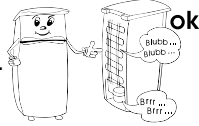

Türanschlag wechseln

- Bei Bedarf kann die Tür von Rechts- auf Linksanschlag geändert werden.
- **Warnung! Vor dem Durchführen von Arbeiten am Gerät ist stets der Netzstecker aus der Steckdose zu ziehen.**
- Zur Vermeidung von Personen- und Sachschäden führen Sie den Wechsel des Türanschlages mit zwei Personen durch.
- Bevor Sie mit dem Umbau beginnen, etwas Grundsätzliches:
 - Achten Sie immer auf die Anzahl der Unterlegscheiben auf den Lagerzapfen und Schrauben.
 - Richten Sie die Türen immer exakt aus, damit sie dicht schließen.

1. Nehmen Sie die Abdeckung des Türgelenks auf der Geräteoberseite ab.

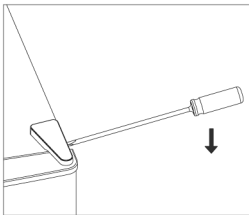

2. Lösen Sie die Schrauben, die das obere Türgelenk halten und nehmen Sie es ab.

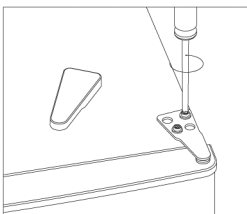

3. Bewegen Sie die Führungsbuchse vom rechten zum Linken sowie die Lochabdeckung vom linken zum rechten Loch.

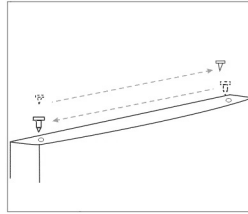

4. Nehmen Sie die Tür ab und legen Sie sie auf einer weichen Oberfläche ab, um Kratzer zu vermeiden.
5. Schrauben Sie das untere Türgelenk ab. Entfernen Sie die Mutter und die Unterlegscheibe, mit denen der Stift im rechten Loch befestigt ist. Ziehen Sie den Stift heraus, setzen Sie ihn in das linke Loch ein und befestigen Sie ihn erneut mit der Unterlegscheibe und der Mutter.

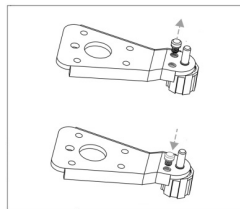

6. Schrauben Sie das untere Türgelenk auf der anderen Geräteseite wieder an.
7. Zum Lösen des Türstoppers von der rechten Türseite, entfernen Sie die Schraube. Befestigen Sie den Türstopper anschließend wieder auf der linken Türseite.

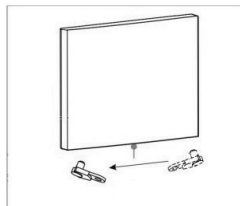

8. Setzen Sie die Gerätetür auf das untere Türgelenk auf. Achten Sie beim Einsetzen der Tür immer darauf, dass der Scharnierzapfen in das Türloch greift.

9. Schrauben Sie das obere Türgelenk fest.

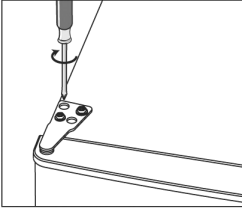

10. Befestigen Sie die Abdeckung des Türgelenks und die Lochabdeckung.

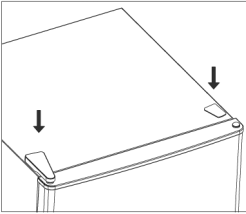

11. Kontrollieren Sie, ob die Türdichtungen verformt sind. Falls dies der Fall ist, nehmen Sie die Türdichtungen ab, drehen Sie sie und setzen Sie sie wieder ein.

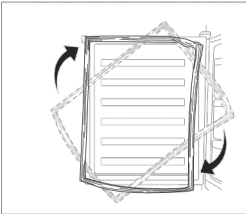

12. Abschließend prüfen Sie die korrekte Ausrichtung der Türen und dass diese allseitig dicht schließen. Gegebenenfalls justieren Sie die vorderen einstellbaren Standfüße für den waagerechten Stand des Gerätes. Wenn Sie das Gerät um mehr als 30° geneigt haben, warten Sie bitte 4 Stunden, bevor Sie das Gerät an das Stromnetz anschließen.

Entsorgung



Geräte, die mit diesem Symbol gekennzeichnet sind, müssen getrennt vom Hausmüll entsorgt werden. Diese

Geräte enthalten wertvolle Rohstoffe, die wiederverwertet werden können. Eine ordnungsgemäße Entsorgung schützt die Umwelt und die Gesundheit Ihrer Mitmenschen. Ihre Gemeindeverwaltung bzw. Ihr Fachhändler gibt Auskunft über die ordnungs-

gemäße Entsorgung.

- Ziehen Sie vor der Entsorgung den Netzstecker aus der Steckdose und trennen Sie das Netzkabel vom Gerät.
- Demontieren Sie vor der Entsorgung die Gerätedüren, um ein versehentliches Einschließen von Personen zu vermeiden.
- Demontieren Sie vor der Entsorgung Leuchtmittel, falls diese selbstständig und zerstörungsfrei entnommen werden können.
- Das Kältemittel Isobutan (R600a) und das Treibmittel in der Isolation Cyclopentan (C₅H₁₀) sind brennbare Stoffe und müssen fachgerecht entsorgt werden.
- Beachten Sie, dass die Rohre des Kühlkreislaufes bis zur fachgerechten Entsorgung nicht beschädigt werden dürfen.



Angaben für Kundendienst

Sollte eine Reparatur erforderlich werden, wenden Sie sich mit einer Fehlererklärung direkt an die Service-Hotline. Notieren Sie sich vorher die Artikel-Nr. vom Typenschild des Gerätes (siehe Abb.), da diese für die optimale Abwicklung benötigt wird.



EPREL-Datenbank

Informationen zu den Ökodesign-Anforderungen und der Energieverbrauchskennzeichnung finden Sie in der europäischen Produktdatenbank unter folgendem Link:

<https://eprel.ec.europa.eu>

Die dort einzugebende Artikel-Nr. finden Sie auf dem Typenschild des Gerätes (siehe Abb. oben).

Alternativ können Sie den QR code auf dem beiliegenden Energielabel scannen.

Fehlerbehebung

Nachfolgend eine Tabelle mit möglichen Störungen und Beseitigungsmethoden. Prüfen Sie, ob durch die Beseitigungsmethoden die Störungen behoben werden können. Falls dies nicht der Fall ist, muss das Gerät vom Stromnetz getrennt und der Kundendienst benachrichtigt werden.

Störung	Mögliche Ursache und Beseitigung
Das Gerät arbeitet nicht.	<ul style="list-style-type: none">• Stromausfall• Die Hauptsicherung ist ausgefallen.• Die Sicherung der Steckdose ist ggf. nicht in Ordnung. Prüfen Sie dies, indem Sie ein anderes Gerät an derselben Steckdose anschließen.
Die Geräusche sind zu laut (wenn die normalen Betriebsgeräusche sich verändern).	<ul style="list-style-type: none">• Steht das Gerät fest auf dem Boden?• Werden nebenstehende Möbel oder Gegenstände von dem laufenden Kühlaggregat in Vibration gesetzt?• Vibrieren auf der Geräteoberfläche aufgestellte Gegenstände?

Service-Hotline

Bitte wenden Sie sich bei Funktionsstörungen und Ersatzteilbestellungen ausschließlich an die Service-Hotline!

Deutschland Kostenlose Servicehotline: ☎ 0800 44 33 500 Mo – Fr von 8.00 – 17.00 Uhr (nicht an Feiertagen) Telefax (02933) 982-480 E-Mail: service@severin.com	Österreich ☎ 0820 / 890 015 * werktags von 8 bis 19 Uhr, Samstags von 9 bis 13 Uhr * 14,6 Cent/Minute aus dem österr. Festnetz, Mobilfunk deutlich teurer
--	---

Entsprechend der Verordnung (EU) 2019/2019 sind für dieses Gerät Ersatzteile für mindestens 7 bzw. 10 Jahre (je nach Art und Zweck des Ersatzteils) erhältlich.

Gerätedaten

Modellkennung		GS 008851			
Art des Kühlgerätes:					
Geräuscharmes Gerät:	Nein	Bauart:	Freistehend		
Weinlagerschrank:	Nein	Anderes Kühlgerät:	Ja		
Gesamtabmessungen (H × B × T in mm)		1440 x 540 x 550			
Gesamtrauminhalt (in l)		177			
EEI		64			
Energieeffizienzklasse		C			
Jährlicher Energieverbrauch (in kWh/a)*		123			
Luftschallemissionsklasse		C			
Luftschallemissionen (in dB[A] re 1pW)		39			
Klimaklasse		SN-T			
Dieses Gerät ist bestimmt für die Verwendung bei Umgebungstemperaturen (in °C) von:		10 - 43			
Lagerzeit bei Störungen (in h)		20			
Gewicht (in kg)		42			
Winterschaltung		Nein			
Kühl-/Gefrierfach-Parameter:					
Typ	Volumen (in l)	Empfohlene Temperatur (in °C)	Gefrierkapazität (kg/24h)	Abtauen A = automatisch M = manuell	Schnell Gefrieren
Frischefach	-	-	-	-	-
4-Sterne	177	-18	8	M	-
Lichtquellenparameter:					
Art der Lichtquelle		-			
Energieeffizienzklasse		-			
Elektrische Daten		-			

*) Der tatsächliche Verbrauch hängt von der Nutzung und vom Standort des Gerätes ab

Dear Customer,
Read the complete instruction manual carefully before you start to use the appliance. Keep it for further use. The appliance is only to be used by persons who are familiar with the safety instructions. If you pass it on, attach these instructions as well.

Intended Use

- The appliance is designed for storage and conservation of food only.
- We are not liable for possible defects in the case of abnormal handling or disregard of the instructions given by this manual.
- This compressor-freezer unit is designed for deep-freezing and long-term storage of deep-frozen food, as well as for making ice-cubes.

Safety Instructions

- This appliance is intended for use in domestic households and similar applications, such as:
 - staff kitchen areas in shops, offices and other working environments;
 - use in agricultural settings and by guests in hotels, motels and other residential accommodation;
 - bed and breakfast establishments.

- The appliance is not designed for commercial use, neither for the use in catering services and similar wholesales.

- **WARNING: FIRE HAZARD!**
Flammable materials

The appliance contains the eco-friendly but inflammable cooling medium Isobutane (R600a). Therefore, you should pay attention that the cooling system is protected during the transport and after the installation of the appliance. If the system is damaged, by no means activate the appliance. In this case, remove open fire or ignition sources from near the cooling medium and aerate the room.



- If you sell, hand over or submit your appliance for recycling, you have to refer to the inflammable propellant Cyclopentane (C₅H₁₀) in isolation as well as to the refrigerate Isobutane (R600a). Further details can be taken from the chapter *Disposal*.
- **WARNING!** Do not damage the cooling circuit. Leaking cooling medium can damage your eyes or cause inflammations.

- **WARNING!** Keep all ventilation openings unobstructed. Ensure adequate air circulation at all times.
- **WARNING!** Do not use any electric appliances (e.g., ice machines. etc.) that are not described in the manual.
- **WARNING!** Do not use other mechanical devices or any other means, e.g., heating appliances, to speed up defrosting.
- **WARNING!** When positioning the appliance, ensure the supply cord is not trapped or damaged.
- **WARNING!** Do not locate portable multiple socket-outlets or portable power supplies at the rear of the appliance.
- Before plugging it in, check for possible damage during shipping in the power cord or in the appliance itself. If this is the case, the appliance must not be put into operation.
- In this appliance, explosive substances such as an aerosol container with inflammable propellant cannot be stored.
- Any repairs or technical interventions must be carried out exclusively by an authorised service technician. This also applies to the replacement of the power plug.
- The appliance can be used by children of 8 years or older as well as persons with reduced physical, sensory or mental abilities or lack of experience and/or knowledge, but only if they are supervised or instructed relating to the safe use of the appliance and thus understand the resulting dangers.
- Children aged from 3 to 8 years are allowed to load and unload refrigerating appliances.
- Children are not allowed to play with the appliance.
- Cleaning and maintenance must not be executed by children without supervision.
- Tepid water with an addition of washing-up liquid is suitable for regular maintenance. Further details of the cleaning can be taken from the chapter *Cleaning and Defrosting (Maintenance)*.
- Observe the following instructions to store food in the best possible way to avoid contamination and unnecessary waste from food:
- Opening the door for long periods can cause a significant increase of the temperature in the compartments of the appliance.

- Clean regularly surfaces that can come in contact with food and accessible drainage systems.
- Store unpackaged foods (especially raw meat and fish) in suitable containers in the fridge so they do not touch or drip onto other foods.
- If the fridge-freezer is to remain empty for an extended period, switch it off, allow it to defrost and clean it. Dry it and leave the doors/compartments/flaps open to prevent mould growth.
- Avoid overloading the shelves/compartments/boxes so that you can easily open and close them and the doors.
- In order to prevent damage to persons or property, the appliance can only be transported in a box, and it requires two persons to be installed.
- Caution! Keep your children away from packaging material - choking hazard!
- Regularly check the power plug for damages. If this is the case, do not use the appliance.
- Do not use electric appliances on the storage space to prevent fire hazards. Also, do not put liquid containers on the appliance, so that possible leaking liquids do not interfere with the electronics and the isolation.
- Do not freeze carbonated beverages or warm food items. Do not freeze liquids in glass containers or tins.
- Do not consume expired food. This could lead to food poisoning. Do not refreeze already defrosted groceries.
- Do not misuse any shelves, compartments, doors, etc., as a tread or for leaning on.
- Do not handle open fire or ignition sources in the interior space of the appliance.
- Pull the power plug:
 - in case of disturbances during the operation;
 - before every cleaning;
 - while working on the appliance.
- Do not pull the power cord; always grab the power plug for this purpose.
- We reserve technical changes.
- Do not consume food (e.g. ice cream, etc.) immediately after removing it from the freezer compartment, as this may cause cold burns.
- Only reach into the freezer compartment with dry hands. Injuries from cold burns may occur.

Configuration

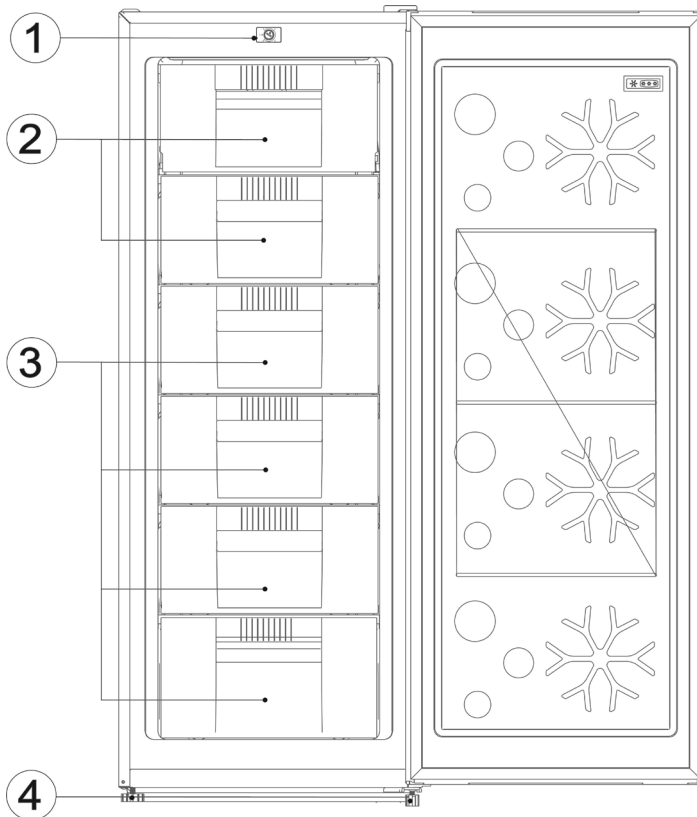

1	Temperature control knob
2	Flip-down compartments
3	Drawers
4	Adjustable feet
Not illustrated:	
Ice cube tray	

Transport of the appliance

- During the transport, you have to secure all loose parts in and on the appliance, in order to prevent damage.
- The appliance should be transported in an upright position and must not be tilted by more than 30°. After positioning the appliance, allow it to stand for 1 hour before connecting it to the mains supply.
- If the appliance was transported with a tilt of more than 30 degrees, wait 4 hours before you connect the appliance to the mains.

Before the initial operation

- Remove the protective sheets and all packaging material incl. the transport securing of the storage spaces and of the trays from the appliance.
- Dispose the packaging professionally.
- You might notice a slight 'new smell' when you start the appliance for the first time. It goes away once the appliance begins to cool.
- Clean the interior with tepid water with the addition of washing-up liquid. Clean the equipment separately with rinsing water, not in the dishwasher.
- Before you fill the appliance with food, let it work for 24 hour, so that the target temperature can be reached.

Installation of the appliance

- The appliance should be installed in a dry and well-aired room.
- The appliance can be operated at a humidity of max. 70 %.
- The product specifications at the end of the manual contain information on the ambient temperature (climate class) suitable for the appliance.
- **WARNING!** It is possible that the appliance will not be able to maintain sufficient internal temperatures if operated outside the specified climate class.
- Do not install the appliance outdoors.
- Bear in mind that you can pull the power plug anytime.
- Protect the appliance from direct insolation. It should not be installed near heat sources (stove, heater, etc.). If this, however, cannot be avoided, you should put isolation between the heat source and the appliance.
- This fridge is not intended to be used as a built-in appliance. The installation of the fridge directly under a board or a cabinet is disallowed.
- The unevenness of the floor can be compensated with the two vertically adjustable screw-in feet in the front, so that safe stability is attained.

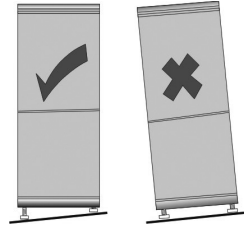

Installation measures

If the appliance is placed sideways on a wall, you will leave a lateral gap of at least 100 mm, so that the doors of the appliance can open in a 90-degree angle.

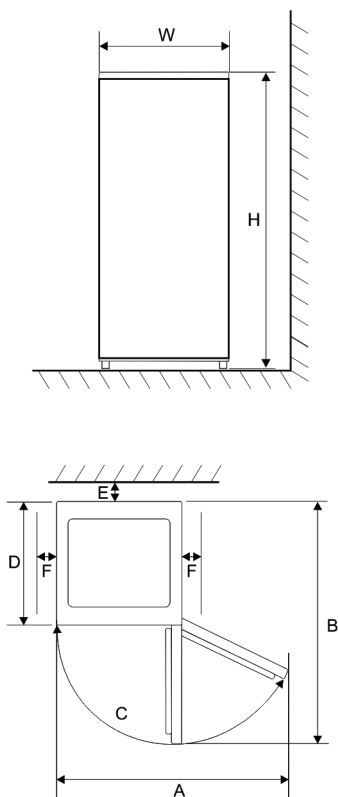

Width (W)	Depth (D)	Height (H)
540 mm	550 mm	1440 mm

A	B	C	E	F
910 mm	1053 mm	125°	50 mm	100 mm

Ventilation

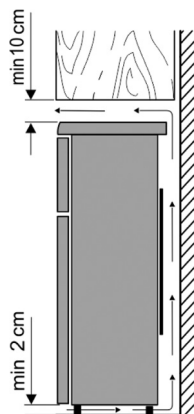

The air warmed behind the appliance needs to circulate freely. For this reason, the circulation of air cannot be compromised. Maintain the following minimum clearances: 100 mm above the appliance, 100 mm on each side, and 50 mm behind it.

Caution! Do not cover possible existing ventilation openings in the back area of the top cover plate!

Connection

- Before you connect the appliance, you have to make sure that itself and the power plug do not show any transport damages.
- Connect the appliance only to a shockproof outlet. The mains voltage has to correspond to the one stated on the tool identification plate.
- The appliance complies with the guidelines that are obligatory for CE marking.
- Do not connect the appliance to an inverter
- The power plug should not touch the backside, in order to avoid possible vibration noise.
- The appliance can be put into operation by plugging the mains plug into the point.
- A complete switching-off only occurs by pulling the mains plug.
- If the appliance has been disconnected from the mains, wait approx. 5 minutes after plugging in the mains plug before setting the temperature controller to the desired position.

Controls

The temperature inside the appliance is adjusted using the temperature control (positions 0–4). The temperature control is located at the top of the appliance and can be turned using a coin.

At position 1, the refrigerator compartment is at its warmest; at position 4, it is at its coldest.

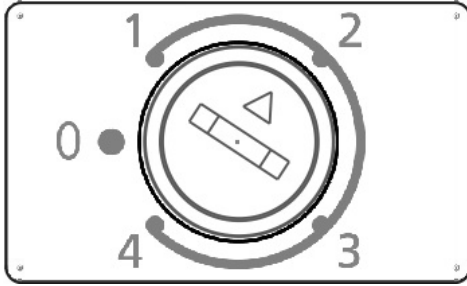

Tip! We recommend a temperature of $-18\text{ }^{\circ}\text{C}$ for optimal preservation of food. A higher temperature can shorten the shelf life of foods.

Freezer Door

The freezer door should always stay closed so that the food does not defrost. Thereby, the formation of ice and frost accretion is reduced. Therefore, make sure that the door is only open for withdrawal of food or rather for filling the freezer.







4-star freezer compartment

The appliance is equipped with a 4-star freezer compartment. It reaches temperatures of $-18\text{ }^{\circ}\text{C}$ or lower, making it suitable for freezing fresh food and for the long-term storage of frozen goods.

Freezing/Storing of Food

- The appliance is designed for the freezing of food, for the long-term storage of frozen food as well as for the appliance ion of ice cubes.
- Fresh food should be frozen to the core as quickly as possible, so that the nutritional value, the vitamins, etc. do not get lost. For this reason, put the food in one or two rows in the freezer.
- Do not bring them into contact with already frozen food.
- Do not exceed the freezing capacity per day! The respective value for the maximum freezing capacity can be taken from the appliance specification sheet at the end of the manual.
- Freezing times are reduced when food is divided into small portions and placed evenly throughout the compartment.
- The temperature inside the refrigerator compartment depends on the ambient temperature, the temperature control setting and the quantity of food stored.
- Store frozen goods only when properly packaged. Suitable packaging materials include food-grade, colourless plastic bags/film or aluminium foil. Remove as much air as possible from the packaging before freezing and ensure it is airtight. Label each package with the contents, the freezing date and the use-by date.
- Do not freeze carbonated beverages or warm food items. Do not freeze liquids in glass containers or tins.
- Defrost frozen appliances in a refrigerator. Foods keep their taste when they are defrosted slowly, and the emitted cooling energy from these appliances can be used to maintain the intended temperature in the refrigerator.
- If the appliance is turned off for a longer period of time, e.g., because of a mains failure, leave the door closed. Thereby, a more significant loss of cooling energy can be avoided. The maximum storage time during malfunction can be taken from the appliance specification sheet at the end of the manual. Because of the higher interior temperature, the storage time for food is shortened.

Data for expiry dates of frozen food are indicated in the chart per month.

		
2 · 6	4 · 8	8 · 12
		

Do not store the frozen food longer than the given time in the freezer. Pay attention to the expiry date of the frozen food indicated by producer.

Making ice cubes

A special ice-cube tray is provided for making ice cubes. Fill the tray up to $\frac{3}{4}$ with drinking water and place it in the freezer compartment for a few hours. The ice cubes are easier to remove from the tray if the tray is left standing at room temperature for 5 minutes. For optimal ice-cube production, place the ice-cube tray in the uppermost position in the appliance.

Cleaning and Defrosting (Maintenance)

Cleaning

- **Always unplug the appliance before cleaning or defrosting. Always handle the mains plug with dry hands.**
- Do not pour water into the appliance.
- Tepid water with a bit of washing-up liquid is suitable for the regular maintenance.
- Clean the equipment separately with rinsing water, not in the dishwasher.
- Do not use hard brushes or harsh, abrasive, alcohol-based or aggressive cleaning agents.
- After cleaning, wipe down with clean water and dry all surfaces thoroughly.
- The rating label in the interior of the appliance cannot be damaged or even removed while cleaning.

Defrosting

If the ice layer in the interior is 3 mm thick, the freezer must be defrosted. Clean it at least twice a year.

- Remove food from the freezer and store it as cool as possible, e.g., together with ice packs and covered in a plastic recipient. Please remember that the lifetime of the goods is shortened by the temperature

increase and that they should be consumed as quickly as possible.

- Leave the door open. To speed up defrosting, place one or more pots with hot but not boiling water in the freezer.
- **Warning!** Do not use other mechanical devices or any other means, e.g., heating appliances, to speed up defrosting.
- Then carry out the cleaning as described in the "Cleaning" section.
- Wait approx. 5 minutes and set the temperature controller to the desired position.
- Move the guide bush from the right to the left, and move the hole cover from the left to the right-hand hole.

Tips for Energy Saving

- For the installation of the appliance, choose a cool, dry and well-aired room.
- Protect the appliance from direct insolation. It should not be installed near heat sources (stove, heater etc.). If this cannot be avoided, some sort of isolation between heat source and appliance has to be used.
- Don't cover the ventilation openings and grid. Provide enough circulation of air on the backside of the appliance.
- Let warm food cool down before you store it in the fridge.
- Do not leave the door open too long when withdrawing or putting food inside. Otherwise, the formation of ice in the interior will be accelerated.
- Do not set the temperature lower than necessary. More details on temperature settings can be taken from the chapter 'Operating elements'.

Operation Noises

There might be some typical operation noises when the appliance is turned on. These are:

- Noise of the electric motor is arising from the working compressor. When the compressor starts to operate, then the noises get slightly louder for a short time.
- Noises in the tubes of the circulation of the refrigerant.

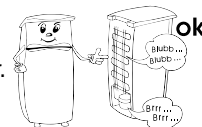

Reversing the door

- The door hinging can be changed from the right opening to the left one and vice versa.
 - **Warning! Always disconnect the mains plug from the power outlet before performing any work on the appliance.**
 - Always change the door hinging with the assistance of another person to avoid personal injury and damage to property.
 - Before you proceed, here are some basic instructions:
 - Always pay attention to the number of washers on the pivot pins and screws.
 - Always align the doors accurately so that they close tightly.
1. Remove the cover of the top door hinge on the upper side of the appliance.

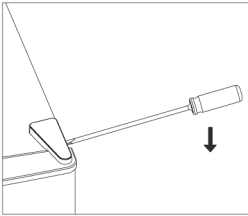

2. Loosen the screws holding the top door hinge and remove the hinge.

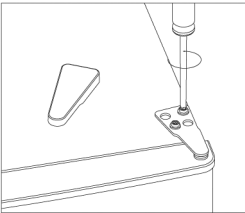

3. Move the guide bush from the right to the left, and move the hole cover from the left to the right-hand hole.

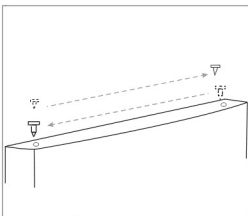

4. Remove the door and place it on a soft surface to prevent scratches.

5. Unscrew the bottom door hinge. Remove the nut and washer securing the pin in the right-hand hinge hole. Pull the pin out, insert it into the left-hand hinge hole and refit it together with the washer and nut.

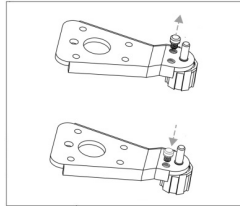

6. Screw the bottom door hinge back on the opposite side of the appliance.
7. To remove the door stop from the right-hand side of the door, unscrew the fixing screw. Then attach the door stop to the left-hand side of the door.

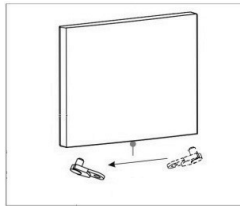

8. Fit the freezer door onto the bottom door hinge. When fitting the door, always ensure the hinge pin engages in the door hole.
9. Screw the top door hinge tightly.

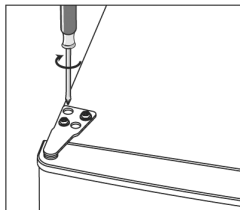

10. Replace the door hinge cover and hole cover.

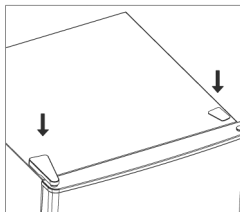

Malfunction Removal

Subsequently, there is a table with possible malfunctions and recovery methods. Check if the recovery methods can repair the malfunctions. If this is not the case, then the appliance has to be disconnected from the mains supply, and the after-sales service has to be contacted.

Fault	Possible reason and rectification
The appliance is not working.	<ul style="list-style-type: none"> • Power cut. • The main fuse has dropped out. • The fuse in the wall socket is not working. Check this by plugging another appliance into the same point.
The noises are too loud (if the normal operation noises change).	<ul style="list-style-type: none"> • Does the device have a solid stand? • Does the running cooling unit set adjoining furniture or objects into vibration? • Do objects positioned on the top of the appliance vibrate?

Pursuant to Regulation (EU) 2019/2019, spare parts for this appliance will be available for at least 7 or 10 years, depending on the nature and intended function of the specific part.

Appliance specification sheet

Model identifier		GS 008851			
Type of refrigerating appliance:					
Low-noise appliance:	No	Design type:	Free-standing		
Wine storage appliance:	No	Other refrigerating appliance:	Yes		
Overall dimensions (H x W x D in mm)		1440 x 540 x 550			
Total volume (in l)		177			
EEL		64			
Energy efficiency class		C			
Annual energy consumption (in kWh/a)*		123			
Airborne acoustical noise emission class		C			
Airborne acoustical noise emissions (in dB[A] re 1pW)		39			
Climate class		SN-T			
This appliance is intended for use at ambient temperatures (in °C) of:		10 - 43			
Storage time in case of power failure (in h)		20			
Weight (in kg)		42			
Winter setting		No			
Compartment Parameters:					
Type	Volume (in l)	Recommended temperature (in°C)	Freezing capacity (kg/24h)	Defrosting type A=auto M = manual	Fast freezing facility
Fresh food	-	-	-	-	-
4 stars	177	-18	8	M	-
Light source parameters:					
Type of light source		-			
Energy efficiency class		-			
Electric data		-			

*) The actual consumption depends on the use and the location of the appliance.

Chère cliente, cher client, nous vous prions de lire attentivement ce manuel d'utilisation dans son intégralité avant d'utiliser cet appareil. Veuillez conserver ce manuel pour l'utilisation ultérieure. Le produit ne doit être utilisé que par des personnes ayant connaissance des consignes de sécurité. En cas de revente du produit, veuillez à joindre ce manuel.

Utilisation correcte

- L'appareil doit être utilisé exclusivement pour le stockage et la conservation de denrées alimentaires.
- Nous déclinons toute responsabilité pour les dommages causés en cas d'utilisation non conforme ou de non-respect des instructions mentionnées dans ce manuel.
- Cet appareil de congélation avec compresseur est destiné à la congélation et à la conservation longue durée des aliments surgelés, ainsi qu'à la fabrication de glaçons.

Consignes de sécurité

- Cet appareil est destiné à une utilisation domestique et à des applications similaires, telles que :
 - les cuisines du personnel dans les magasins, les bureaux et autres environnements de travail ;
 - dans l'agriculture et par les

- clients des hôtels, motels et autres hébergements ;
- dans les chambres d'hôtes.
- Cet appareil n'a pas été conçu pour être utilisé à des fins commerciales, services de restauration/traiteur ou autres commerces de gros.

MISE EN GARDE : RISQUE D'INCENDIE ! Substances inflammables



L'appareil contient du medium iso-butane (R600a) qui est un fluide frigorigène respectueux de l'environnement mais très inflammable. Par conséquent, n'oubliez pas de protéger le système de refroidissement durant le transport ainsi qu'après l'installation de l'appareil. Si le système est endommagé, il ne faut en aucun cas mettre en marche l'appareil. Retirez les sources inflammables situées à proximité des fluides de refroidissement et aérez la pièce.

- Si vous vendez l'appareil ou souhaitez le recycler, veuillez à mentionner le fluide propulseur cyclopentane (C₅H₁₀) de l'isolation ainsi que l'agent frigorigène isobutane (R600a). Vous trouverez d'autres détails dans le chapitre *Mise au rebut*.
- **MISE EN GARDE !** Prendre garde à ne pas endommager

le circuit de refroidissement. En cas de contact avec les yeux, l'agent réfrigérant peut être dangereux et causer des inflammations.

- **MISE EN GARDE !** Gardez les ouvertures de ventilation dégagées. Une circulation d'air suffisante doit être garantie.
- **MISE EN GARDE !** Ne pas utiliser d'appareils électriques (par exemple une machine à glaçons, etc.) à l'intérieur de l'appareil qui ne seraient pas mentionnés dans ce manuel.
- **AVERTISSEMENT !** N'utilisez pas d'autres dispositifs mécaniques ou d'autres moyens, par exemple des appareils de chauffage, pour accélérer le processus de dégivrage.
- **AVERTISSEMENT !** Lors de la mise en place de l'appareil veuillez vous assurer que le câble de raccordement n'est pas coincé et qu'il ne risque pas d'être endommagé.
- **AVERTISSEMENT !** Veuillez ne pas placer de prises multiples mobiles ou blocs d'alimentation à l'arrière de l'appareil.
- Avant de le brancher, veuillez à vérifier que l'appareil ainsi que son cordon d'alimentation ne comportent pas de dégradation. Dans un tel cas, l'appareil ne doit pas être mis en marche.

- Ne pas stocker dans cet appareil aucune substance explosive, telle qu'un contenant aérosol à gaz propulseur inflammable.
- Toute réparation ou intervention sur l'appareil doit être effectuée exclusivement par un service après-vente agréé. Ceci s'applique également au remplacement du cordon d'alimentation.
- L'appareil peut être utilisé par des enfants âgés de 8 ans ou plus, des personnes présentant des capacités physiques, sensorielles ou mentales réduites ainsi que des personnes manquant d'expérience et/ou de connaissance uniquement si elles sont surveillées ou informées sur la bonne utilisation de l'appareil et comprennent également les dangers qui en résultent.
- Les enfants entre 3 et 8 ans sont autorisés à charger et décharger le réfrigérateur/ congélateur.
- Les enfants ne sont pas autorisés à jouer avec l'appareil.
- Le nettoyage et l'entretien ne doivent pas être entrepris par des enfants non surveillés.
- De l'eau tiède et du liquide vaisselle suffisent pour l'entretien régulier. Vous trouverez d'autres détails concernant le nettoyage de l'appareil dans le chapitre *Nettoyage et dé-*

givrage (entretien).

- Respectez les instructions suivantes pour conserver au mieux les aliments, éviter la contamination et le gaspillage alimentaire inutile :
 - Lorsqu'une porte est ouverte longtemps, une augmentation significative de la température dans les compartiments de l'appareil peut survenir.
 - Toute surface étant en contact avec des aliments et les systèmes de drainage accessibles doivent être nettoyées régulièrement.
 - Conservez les aliments non emballés (en particulier la viande et le poisson crus) dans des récipients appropriés au réfrigérateur, de manière à ce qu'ils ne touchent pas ou ne tombent pas sur d'autres aliments.
 - Si le réfrigérateur-congélateur est vide pendant une longue période, éteignez l'appareil, laissez-le dégivrer et nettoyez-le. Laissez-le sécher et laissez les portes/compartiments/volets ouverts pour éviter la formation de moisissures.
- Afin d'éviter tout dommage envers des personnes ou biens, l'appareil doit impérativement être transporté avec emballage. Deux personnes sont nécessaires pour l'installation de cet appareil.
 - Attention ! Ne pas laisser l'emballage à portée des enfants – risque d'étouffement !
 - Vérifiez régulièrement que le cordon d'alimentation ne comporte pas de dommage. Le cas échéant, ne pas utiliser l'appareil.
 - Ne placez aucun appareil électrique sur la surface supérieure afin d'éviter tout risque d'incendie. Ne mettre aucun container de liquide sur l'appareil afin d'éviter que d'éventuels écoulements n'interfèrent avec les composants électroniques ou l'isolation.
 - Ne congelez pas les boissons gazeuses ni les aliments chauds. Ne congelez pas de liquides dans des récipients en verre ou des boîtes de conserve.
 - Ne consommez pas de nourriture périmée. Cela pourrait causer une intoxication alimentaire. Ne recongelez pas des produits déjà décongelés.
 - N'utilisez pas les tablettes, compartiments, portes, etc. comme appui ou support ni autrement qu'indiqué dans ce manuel.
 - Ne pas insérer de sources de feu à l'intérieur de l'appareil.
 - Débranchez la fiche secteur :
 - en cas de perturbation lors du fonctionnement ;
 - avant chaque nettoyage ;
 - pendant toute intervention sur l'appareil.
 - Ne tirez pas sur le cordon d'alimentation ; saisissez toujours la fiche secteur afin de débrancher l'appareil.
 - Nous nous réservons le droit d'effectuer des changements techniques.
 - Ne consommez pas d'aliments (par exemple, de la crème glacée, etc.) immédiatement après les avoir sortis du congélateur. Des blessures dues à des brûlures par le froid peuvent survenir.
 - Ne touchez le congélateur qu'avec des mains sèches. Des blessures dues à des brûlures par le froid peuvent survenir.

Configuration

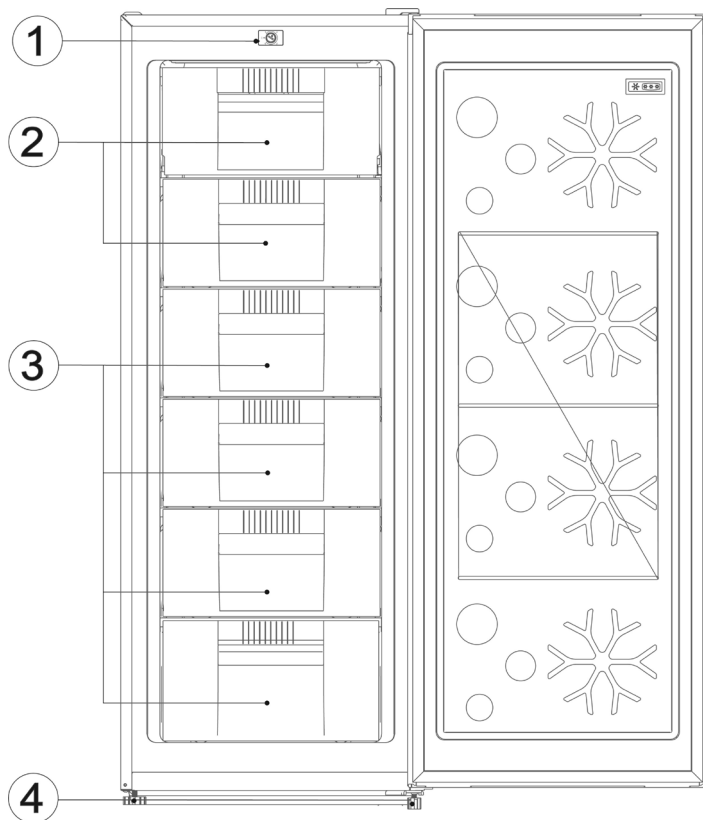

1	Régulateur de température
2	Compartiments à rabat
3	Tiroirs
4	Pieds à vis réglables
Non illustré :	
Machine à glaçons	

Transport de l'appareil

- Pendant le transport, assurez-vous de fixer toutes les parties détachables de l'appareil afin d'éviter tout dommage.
- L'appareil doit être transporté en position verticale et ne doit pas être incliné de plus de 30°. Une fois l'appareil installé, patientez 1 heure avant de le brancher sur le secteur.
- Dans le cas où l'appareil aurait été incliné à plus de 30 degrés pendant le transport, veuillez attendre 4 heures avant de le brancher.

Avant d'utiliser l'appareil

- Retirez le film protecteur, l'emballage ainsi que les fixations de transport de l'intérieur de l'appareil, notamment des compartiments et tablettes.
- Éliminez les emballages de façon appropriée.
- Vous sentirez peut-être une légère odeur de "neuf" lorsque vous utiliserez l'appareil pour la première fois. Cela disparaîtra lorsque l'appareil commencera à refroidir.
- Nettoyez l'intérieur de l'appareil avec un peu de liquide vaisselle et de l'eau tiède. Lavez séparément et à la main les éléments. Ne les mettez pas au lave-vaisselle.
- Avant de commencer à stocker des denrées alimentaires dans l'appareil, laissez-le fonctionner 24 heures afin que la température adéquate soit atteinte.

Installation de l'appareil

- L'appareil doit être installé dans une pièce sèche et bien aérée.
- Le niveau d'humidité de l'air auquel peut fonctionner cet appareil est de maximum 70 %.
- La fiche technique du produit, figurant à la fin du mode d'emploi, contient des informations concernant les températures ambiantes (classe climatique) convenant au fonctionnement de cet appareil.
- **AVERTISSEMENT !** En cas d'utilisation en dehors de ces classes climatiques, il se peut que l'appareil ne puisse pas maintenir une température intérieure suffisante.
- N'installez pas l'appareil à l'extérieur.
- Veuillez l'installer d'une manière que vous pouvez débrancher le cordon d'alimentation à tout moment.
- Prenez soin de ne pas exposer directement l'appareil au soleil. N'installez pas l'appareil à proximité de sources de chaleur (four, radiateur, etc.). Dans le cas où cette instruction ne pourrait pas être respectée, veuillez isoler la source de chaleur de l'appareil.
- Ce réfrigérateur n'est pas destiné à être utilisé comme appareil encastré. L'installation directe du réfrigérateur en-dessous d'un élément ou d'un plan de travail est également interdite.
- Les deux pieds vissés ajustables situés à l'avant de l'appareil permettent de compenser une éventuelle inégalité du sol et de garantir la stabilité de l'appareil.

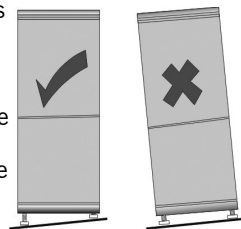

Mesures d'installation

Dans le cas où l'appareil serait placé latéralement contre un mur, prenez soin de laisser une distance latérale d'au moins 100 mm afin que la porte puisse s'ouvrir correctement à un angle de 90°.

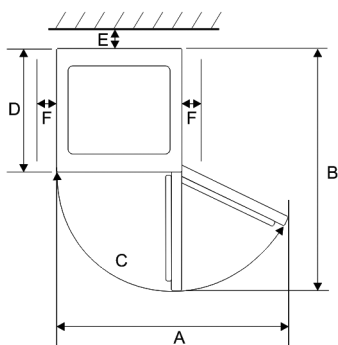
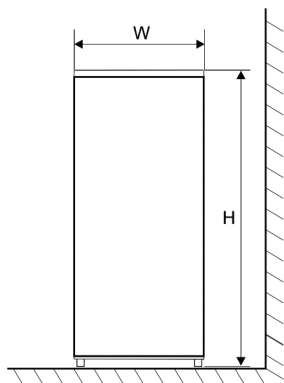

Largeur (W)	Profondeur (D)	Hauteur (H)
540 mm	550 mm	1440 mm

A	B	C	E	F
910 mm	1053 mm	125°	50 mm	100 mm

Ventilation

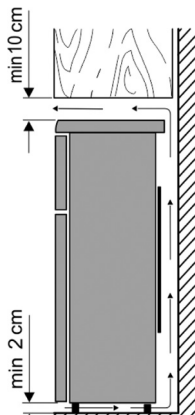

L'air chauffé à l'arrière de l'appareil doit circuler librement. De fait, la circulation de l'air ne doit pas être perturbée.

Pour cela, respectez les distances minimales suivantes : 100 mm au plafond, 100 mm de chaque côté et 50 mm derrière l'appareil.

Attention ! Ne pas couvrir les possibles ouvertures d'aération situées à l'arrière de l'appareil ou au niveau de la couverture supérieure.

Branchement

- Avant de brancher l'appareil, vous devez impérativement vous assurer que l'appareil lui-même ainsi que son cordon d'alimentation ne comportent pas de dommage dû au transport.
- L'appareil ne doit être raccordé qu'à des prises de courant de sécurité installées correctement. La tension doit correspondre à celle indiquée sur la plaque signalétique de l'appareil.
- L'appareil est conforme aux directives obligatoires CE.
- Ne branchez pas l'appareil à un onduleur.
- Le cordon d'alimentation ne doit pas être en contact avec l'arrière de l'appareil afin d'éviter tout bruit dû aux vibrations.
- L'appareil est mis en fonctionnement en branchant la fiche secteur dans la prise.
- L'arrêt complet de l'appareil ne se produit qu'en débranchant la fiche secteur.
- Si l'appareil a été débranché du secteur, attendez environ 5 minutes après avoir branché la fiche secteur avant de mettre le régulateur de température sur la position souhaitée.

Éléments de commande

La température à l'intérieur de l'appareil se règle à l'aide du thermostat (positions 0-4). Le thermostat se trouve sur la partie supérieure de l'appareil et se tourne à l'aide d'une pièce de monnaie.

En position 1, la température dans la chambre froide est la plus chaude, en position 4, elle est la plus froide.

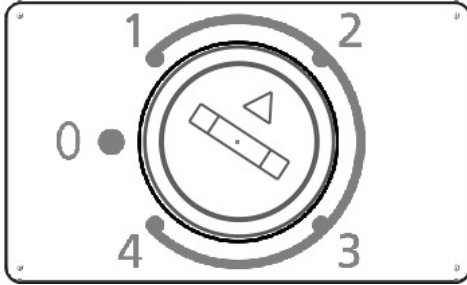

Conseil ! Nous recommandons une température de -18°C pour une conservation optimale des aliments. Une température plus élevée peut raccourcir la durée de conservation des aliments.

Porte du congélateur

La porte du congélateur doit toujours rester fermée afin que les denrées alimentaires ne se décongèlent pas. De plus, cela permet de réduire la formation et l'accumulation de givre et de glace. Veillez par conséquent à ce que la porte ne soit ouverte que lors du retrait de nourriture ou bien lors du remplissage du congélateur.

Compartment 4 étoiles

L'appareil dispose d'un compartiment congélateur 4 étoiles. Il atteint des températures de -18°C ou plus froides, ce qui le rend idéal pour congeler des aliments frais ainsi que pour le stockage à long terme d'aliments surgelés.





Congélation / conservation des denrées alimentaires

- Le appareil est conçu pour la congélation des denrées alimentaires, pour leur conservation surgelée à long terme ainsi que pour la fabrication de glaçons.
- Les denrées fraîches doivent être rapidement congelées dans leur totalité afin que les valeurs nutritionnelles, les vitamines,

etc. ne se perdent pas. Pour cela, congélez les denrées en deux rangées dans le congélateur.

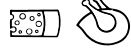
- Ne les mettez pas en contact avec d'autres denrées déjà congelées.
- Ne dépassez pas la capacité de congélation maximale par jour ! La valeur respective pour la capacité maximale de congélation de cet appareil est indiquée dans la fiche technique située en fin de manuel.
- Le temps de congélation est réduit lorsque les aliments à congeler sont divisés en petites portions et répartis uniformément.
- La température dans le compartiment réfrigérateur dépend de la température ambiante, du réglage du thermostat et de la quantité d'aliments stockés.
- Conservez les aliments congelés uniquement emballés dans l'appareil. Comme matériau d'emballage pour les produits congelés, vous pouvez utiliser des films/sacs en plastique non colorés et adaptés au contact alimentaire, ou du papier aluminium. Avant la congélation, purgez bien l'emballage et vérifiez qu'il est bien hermétique. Apposez sur chaque emballage une étiquette indiquant le contenu, la date de congélation et la date limite de consommation.
- Ne congelez pas les boissons gazeuses ni les aliments chauds. Ne congelez pas de liquides dans des récipients en verre ou des boîtes de conserve.
- Décongelez les produits congelés dans un réfrigérateur. Les denrées alimentaires conserveront leur goût si elles sont décongelées lentement. De plus, l'énergie dégagée lors de la décongélation contribue à maintenir la température adéquate dans le réfrigérateur.
- Si l'appareil est éteint pendant une période prolongée, par exemple à cause d'une panne de courant, laissez la porte fermée afin de minimiser la perte de froid. La durée maximale de stockage en cas de dysfonctionnement de l'appareil est indiquée dans la fiche technique située en fin de manuel. Une température interne élevée raccourcit le temps de conservation des denrées alimentaires.

La durabilité pour les denrées alimentaires surgelées sont indiquées en mois dans le tableau.

		
2 • 6	4 • 8	8 • 12
		

Ne conservez aucune denrée alimentaire dans le congélateur plus longtemps qu'indiqué dans le tableau. Veuillez également respecter la date limite de consommation indiquée par les fabricants.

Fabrication de glaçons

Un bac est prévu pour la fabrication de glaçons. Remplissez le bac aux $\frac{3}{4}$ d'eau potable et placez-le dans le congélateur pendant quelques heures. Pour faciliter le démoulage des glaçons, laissez le bac 5 minutes à température ambiante.

Pour obtenir les meilleurs glaçons possibles, placez le bac à glaçons dans la position la plus haute de l'appareil.

Nettoyage et dégivrage (entretien)

Nettoyage

- **Débranchez toujours la fiche secteur avant le nettoyage et le dégivrage. Ne touchez la fiche secteur qu'avec les mains sèches.**
- Ne versez pas d'eau dans l'appareil.
- Il suffit de l'eau tiède et du liquide vaisselle pour l'entretien régulier.
- Nettoyez les éléments et accessoires séparément avec de l'eau. Ne les mettez pas dans le lave-vaisselle.
- N'utilisez pas de brosses dures ni de produits de nettoyage abrasifs, agressifs ou contenant de l'alcool.
- Après le nettoyage, rincez avec de l'eau claire, puis séchez soigneusement.
- La plaque signalétique située à l'intérieur de l'appareil ne doit pas être endommagée ou retirée lors du nettoyage.

Dégivrage

Si la couche de glace à l'intérieur est d'environ 3 mm, le compartiment congélateur doit être dégivré. Nettoyez la partie congélateur au moins deux fois par an.

- Sortez les aliments du congélateur et conservez-les aussi frais que possible, par exemple avec des blocs de glace, couverts dans un bac en plastique. Veuillez noter que la durée de vie des produits est raccourcie par l'augmentation de la température et qu'ils doivent être consommés le plus rapidement possible.
- Laissez la porte ouverte. Pour accélérer le dégivrage, placez une ou plusieurs casseroles avec de l'eau chaude non bouillante dans le congélateur.
- Avertissement ! N'utilisez pas d'autres dispositifs mécaniques ou d'autres moyens, par exemple des appareils de chauffage, pour accélérer le processus de dégivrage.
- Procédez ensuite au nettoyage comme décrit dans la section « Nettoyage ».
- Branchez la fiche secteur dans la prise de courant. Attendez env. 5 minutes et remettez le régulateur de température sur la position souhaitée.
- Déplacez la douille de guidage de droite à gauche et le cache-trou de gauche à droite.

Astuces pour économiser l'énergie

- L'appareil doit être installé dans une pièce fraîche, sèche et bien aérée.
- N'exposez l'appareil directement au soleil. Ne l'installez pas près de sources de chaleur (four, radiateur, etc.). Si cela ne peut pas être évité, il faut installer une isolation entre la source de chaleur et l'appareil.
- Ne couvrez pas les ouvertures et grilles d'air et assurez une bonne circulation d'air à l'arrière de l'appareil.
- Laissez refroidir les aliments chauds avant de les ranger dans le réfrigérateur.
- Ne laissez pas la porte ouverte pendant trop longtemps lors du retrait ou rangement d'aliments à l'intérieur de l'appareil. Car cela accélère la formation de glace à l'intérieur.
- Ne réglez pas la température plus basse que nécessaire. Vous trouverez plus de détails concernant le réglage de température dans le chapitre « Éléments de fonctionnement ».

Bruits de fonctionnement

Lorsque l'appareil est allumé, les bruits de fonctionnement typiques se produisent.

Ceux-ci sont :

- Le bruit du moteur électrique et du compresseur. Lorsque le compresseur commence à fonctionner, les bruits sont légèrement plus forts pendant une courte période de temps.
- Des bruits causés par la circulation du frigorigène dans les tubes.

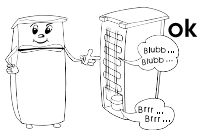

Remplacer la charnière de porte

- Vous pouvez inverser le sens des charnières de la porte de droite à gauche.
- **Avertissement ! Débranchez toujours la fiche de la prise de courant avant d'effectuer des travaux sur l'appareil.**
- Pour éviter des dommages corporels et matériels, faites-vous assister de deux personnes pour changer les charnières de porte.
- Avant de commencer la transformation, n'oubliez pas un point essentiel :
 - Vérifiez toujours le nombre de rondelles sur les tourillons et les vis.
 - Alignez toujours les portes avec précision afin qu'elles se ferment hermétiquement.

1. Retirez le couvercle de la charnière de porte sur le dessus de l'appareil.

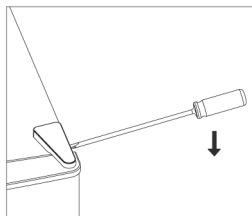

2. Desserrez les vis qui maintiennent la charnière de porte supérieure et retirez-la.

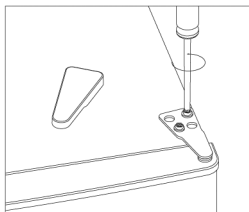

3. Déplacez la douille de guidage de droite à gauche et le cache-trou de gauche à droite.

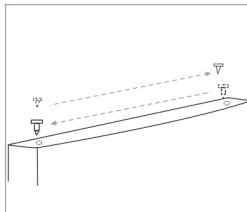

4. Retirez la porte et posez-la sur une surface douce pour éviter les rayures.
5. Dévissez la charnière inférieure de la porte.

Retirez l'écrou et la rondelle qui fixent la goupille, insérez-la dans le trou gauche et fixez-la à nouveau à l'aide de la rondelle et de l'écrou.

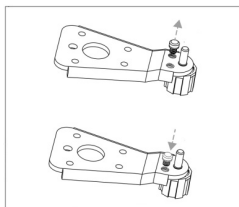

6. Vissez à nouveau la charnière inférieure de l'autre côté de l'appareil.
7. Pour détacher le butoir de porte du côté droit de la porte, retirez la vis. Fixez ensuite à nouveau le butoir de porte sur le côté gauche de la porte.

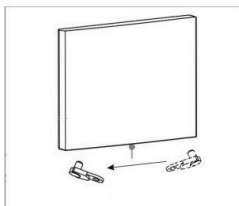

8. Placez la porte de l'appareil sur la charnière inférieure de la porte. Lors de l'insertion de la porte, assurez-vous toujours que l'axe de la charnière pénètre dans le trou de la porte.

9. Vissez la charnière supérieure de la porte.

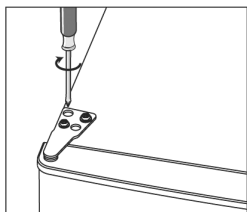

10. Fixez le couvercle de la charnière de la porte et le couvercle du trou.

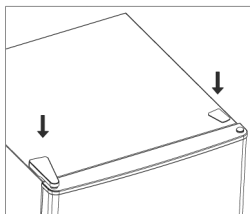

11. Vérifiez si les joints de porte sont déformés. Si tel est le cas, retirez les joints de porte, tournez-les et remettez-les en place.

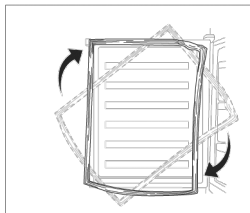

12. Enfin, vérifiez que les portes sont correctement alignées et qu'elles se ferment hermétiquement de tous les côtés. Si nécessaire, ajustez les pieds avant réglables pour une position horizontale de l'appareil. Si vous avez incliné l'appareil de plus de 30°, veuillez patienter 4 heures avant de le brancher au secteur.

Mise au rebut



Les appareils marqués avec ce symbole doivent être éliminés séparément des ordures domestiques.

Ces appareils contiennent des ressources précieuses qui peuvent être recyclées. Une élimination correcte protège l'environnement et la santé de tous peut. Votre distributeur peut vous informer sur l'élimination correcte.

- Retirez la fiche secteur de la prise et déconnectez le cordon d'alimentation de l'appareil avant l'élimination de l'appareil.
- Avant de procéder à la mise au rebut, démontez les portes de l'appareil pour éviter d'y enfermer accidentellement des personnes.
- Démontez les ampoules avant de les mettre au rebut si elles peuvent être retirées de manière autonome et non destructive.
- L'agent réfrigérant isobutane (R600a) et le gaz propulseur cyclopentane (C5H10) dans l'isolation sont des substances inflammables et doivent par conséquent être éliminés de manière adéquate.
- Assurez-vous de ne pas endommager les tuyaux du circuit de refroidissement avant d'avoir procédé intégralement à la mise au rebut de l'appareil.



Précisions sur le service client

Si une réparation est nécessaire, nous vous prions de contacter directement l'assistance téléphonique afin de donner des indications concernant le message d'erreur. Veuillez noter auparavant le numéro d'article qui vous trouve sur la plaque de l'appareil (voir image) afin de garantir un bon déroulement.



Base de données EPREL

Vous trouverez des informations sur les exigences en matière d'écoconception et sur l'étiquetage énergétique dans la base de données européenne sur les produits en cliquant sur le lien suivant : <https://eprel.ec.europa.eu> Vous trouverez le numéro d'article à saisir à cet endroit sur la plaque signalétique de l'appareil (voir l'image ci-dessus). Vous pouvez également scanner le code QR figurant sur l'étiquette énergétique jointe.

Réparations

Vous trouverez ci-dessous un tableau décrivant les possibles défauts ainsi que des moyens de dépannage. Vérifiez si vous pouvez résoudre le problème avec un des méthodes proposées. Si ce n'est pas le cas, veuillez débrancher l'appareil et contacter le service client.

Défaut	Possibles causes et méthode de dépannage
L'appareil est hors service.	<ul style="list-style-type: none"> Coupure de courant Le fusible principal est en panne. Le fusible de la prise murale ne fonctionne pas. Vérifiez cela en branchant un autre appareil sur la même prise.
Les bruits sont très forts (si les bruits différent des bruits habituels).	<ul style="list-style-type: none"> L'appareil est-il bien stable ? L'unité de refroidissement entraîne-t-elle la vibration d'objets ou de meubles environnants ? Les objets positionnés sur l'appareil sont-ils sujets à des vibrations ?

Conformément au règlement (UE) 2019/2019, les pièces de rechange de cet appareil sont disponibles pour une durée minimale de 7 ou 10 ans (selon le type et l'usage de la pièce de rechange).

Fiche technique

Référence du modèle		GS 008851				
Type d'appareil de réfrigération :						
Appareil à faible niveau de bruit :	non	Type de construction :	à pose libre			
Appareil de stockage du vin :	non	Autre appareil de réfrigération :	oui			
Dimensions hors tout (H x L x P en mm)		1440 x 540 x 550				
Volume total (en l)		177				
EEI		64				
Classe d'efficacité énergétique		C				
Consommation d'énergie annuelle (en kWh/a)*		123				
Classe d'émission de bruit acoustique dans l'air		C				
Émissions de bruit acoustique dans l'air (en dB(A) re 1pW)		39				
Classe climatique		SN-T				
Cet appareil est destiné à être utilisé à des températures ambiantes (en °C) de :		10 - 43				
Temps de stockage en cas de dysfonctionnement (en h)		20				
Poids (en kg)		42				
Réglage hiver		non				
Paramètres des compartiments :						
Type	Volume (en l)	Réglage de température recommandé (in°C)	Pouvoir de congélation spécifique (kg/24h)	Mode de dégivrage A=automatique M = manuel	Dispositif de congélation rapide	
Denrées alimentaires fraîches	-	-	-	-	-	
4 étoiles	177	-18	8	M	-	
Paramètres de la source lumineuse :						
Type de source lumineuse		-				
Classe d'efficacité énergétique		-				
Donnée électrique		-				

*) La consommation réelle dépend de l'utilisation et de l'emplacement de l'appareil.

Geachte klant,
lees de gebruiksaanwijzing voor het gebruik van het apparaat zorgvuldig en volledig door. Bewaar het voor verder gebruik. Het apparaat mag alleen door personen worden gebruikt die vertrouwd zijn met de veiligheidsaanwijzingen. Geef de gebruiksaanwijzing ook door aan een eventuele volgende eigenaar.

Beoogd gebruik

- Het apparaat dient uitsluitend voor de opslag en conservering van levensmiddelen.
- Bij het niet volgens de voorschriften gebruiken van het apparaat of het niet opvolgen van de instructies in deze handleiding zijn wij niet aansprakelijk voor eventuele schade.
- Deze compressor-vriezer unit is ontworpen voor diepvriezen en opslaan van diepgevroren voedsel voor lange periodes, als wel voor het maken van ijsblokjes.

Veiligheidsvoorschriften

Dit apparaat is bestemd voor huishoudelijk gebruik en voor vergelijkbare toepassingen, zoals:

- Personeelskeukens in winkels, kantoren en andere werkomgevingen;
- in de landbouw en door gasten in hotels, motels en andere accommodaties;
- in bed en breakfasts.

- Het apparaat is niet bestemd voor commercieel gebruik, ook niet voor het gebruik in de catering en soortgelijke groothandel.

WAARSCHUWING:

BRANDGEGVAAR! Ontvlambare stoffen

Het apparaat bevat het milieuvriendelijke maar licht ontvlambare koelmiddel Isobutaan (R600a). Zorg er daarom voor dat het koelsysteem tijdens het transport en ook na de installatie van het apparaat beschermd wordt. Bij beschadiging van het systeem mag het apparaat niet gebruikt worden. Vermijd vervolgens open vuur en ontstekingsbronnen in de buurt van het koelmiddel en ventileer de ruimte goed.



- Bij de verkoop, overdracht of bij recycling dient u het licht ontvlambare drijfgas Cyclopentaan (C_5H_{10}) in de isolatie en het koelmiddel Isobutaan (R600a) te vermelden. Meer informatie over vakkundige recycling vindt u in het hoofdstuk *Verwijdering*.
- **WAARSCHUWING!** Beschadig het koelcircuit niet. Lekkend koelmiddel kan oogletsel veroorzaken of ontvlammen.
- **WAARSCHUWING!** Houd de ventilatieopeningen vrij. Er

moet voor voldoende luchtcirculatie worden gezorgd.

- **WAARSCHUWING!** Gebruik in de binnenruimte geen elektrische apparaten (bijv. ijsmakers) die niet in deze handleiding worden beschreven.
- **WAARSCHUWING!** Gebruik geen andere mechanische apparaten, zoals verwarmings toestellen om het ontdooiproces te versnellen.
- **WAARSCHUWING!** Bij het opzetten van het apparaat is ervoor zorg te dragen, dat het netaansluitingssnoer niet wordt ingeklemd of beschadigt.
- **WAARSCHUWING!** Portable meervoudige stekkerdozen of netvoedingen mogen niet aan de achterkant van het apparaat worden geplaatst.
- Voor het aansluiten van het apparaat moet gecontroleerd worden of het apparaat en het netsnoer tijdens het transport niet beschadigd zijn. In het geval van een beschadiging mag het apparaat niet gebruikt worden.
- In dit apparaat mogen geen explosieve stoffen, zoals spuitbussen met licht ontvlambaar drijfgas, worden opgeslagen.
- Alle reparaties of ingrepen aan het apparaat mogen uitsluitend worden uitgevoerd door een geautoriseerde service-

dienst. Dit geldt ook voor de vervanging van het netsnoer.

- Het apparaat mag door kinderen vanaf 8 jaar en door personen met een lichte lichamelijke, sensorische of mentale beperking of een gebrek aan ervaring en/ of kennis worden gebruikt wanneer zij onder toezicht staan of instructies over het veilige gebruik van het apparaat hebben gekregen en de daaruit voortvloeiende gevaren hebben begrepen.
- Kinderen tussen 3 en 8 jaar mogen het koel-/ vriesapparaat laden en lossen.
- Kinderen mogen niet met het apparaat spelen.
- Reiniging en onderhoud mogen niet door kinderen zonder toezicht worden uitgevoerd.
- Voor regelmatig onderhoud is lauwwarm water met toevoeging van een afwasmiddel geschikt. In het hoofdstuk *Reiniging en ontdooien (onderhoud)* vindt u meer informatie over het reinigen.
- Volg de volgende instructies om levensmiddelen zo goed mogelijk te bewaren en verontreiniging en onnodige voedselverspilling te voorkomen:
- Als de deur voor een langer tijd wordt geopend, kan het tot een aanmerkelijke temperatuurstijging in de vakken van het apparaat komen.

- De vlakken, die met levensmiddelen en toegankelijke afloopsystemen in aanraking komen, moeten regelmatig worden gezuiverd.
- Bewaar onverpakte levensmiddelen (met name rauw vlees en vis) in daarvoor geschikte containers in de koelkast, zodat ze niet in contact kunnen komen met andere levensmiddelen of daarop kunnen druppelen.
- Als de koel-vriescombinatie langere tijd leeg staat, dan schakelt u het apparaat uit, laat u het ontdooien en reinigt u het. Droog het af en laat de deuren/vakken/seksels openstaan om schimmelvorming te voorkomen.
- U dient de planken/vakken/boxen niet te overladen, zodat deuren/vakken/boxen gemakkelijk gesloten kunnen worden.
- Om persoonlijk letsel en materiële schade te voorkomen, mag het apparaat alleen verpakt worden getransporteerd en zijn er twee personen nodig om het apparaat te plaatsen.
- Let op! Houd kinderen uit de buurt van verpakkingsmateriaal. Gevaar voor verstikking!
- Controleer het netsnoer regelmatig op beschadigingen. In het geval van een beschadiging mag het apparaat niet meer worden gebruikt.
- Gebruik geen elektrische apparaten in de opslagruimte, om brandgevaar te voorkomen. Plaats ook geen vloeistofreservoirs op het apparaat zodat eventueel lekkende vloeistoffen de elektronica en de isolatie niet kunnen beschadigen.
- Vries geen koolzuurhoudende dranken en geen warme voedingsmiddelen in. Vries geen vloeistoffen in glazen houders of blikken in.
- Consumeer geen levensmiddelen die over de datum zijn. Dit kan leiden tot een voedselvergiftiging. Reeds ontdooide levensmiddelen niet opnieuw invriezen.
- Misbruik geen rekken, vakken, deuren enz. als loop- of steunvlak.
- Hanteer geen open vuur of ontstekingsbronnen in de binnenruimte van het apparaat.
- Trek de stekker uit het stopcontact,
 - bij storingen tijdens het gebruik,
 - voor elke reiniging,
 - bij werkzaamheden aan het apparaat.
- Trek de stekker niet aan het netsnoer uit het stopcontact; trek altijd aan de stekker zelf.
- Technische wijzigingen voorbehouden.
- Consumeer geen levensmiddelen (bijv. ijs, enz.) direct na het uitnemen uit de vriezer. Er kan letsel optreden door koudebrandwonden.
- Raak de vriezer alleen aan met droge handen. Er kan letsel optreden door koudebrandwonden.

Omschrijving apparaat

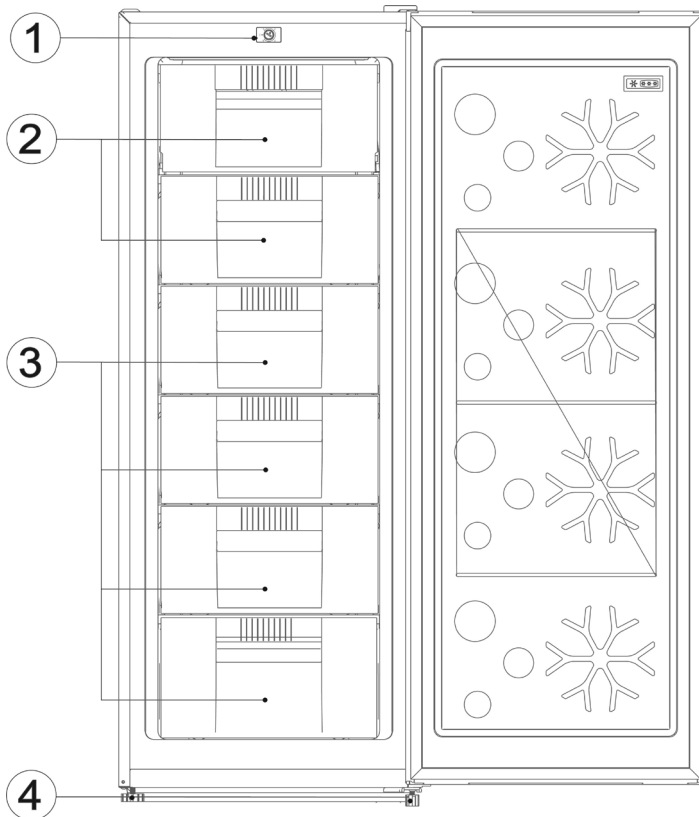

1	Thermostaat
2	Vouwvakken
3	Schuifladen
4	Regelbare schroefvoeten
Niet afgebeeld:	
Ijsblokjesmaker	

Transport van het apparaat

- Tijdens het transport moeten alle bewegendelen in en aan het apparaat betrouwbaar worden bevestigd om beschadigingen te voorkomen.
- Het apparaat dient in verticale bedrijfsstand te worden vervoerd en mag hierbij niet meer dan 30° worden gekanteld. Wacht na het plaatsen 1 uur voordat u het apparaat op het stroomnet aansluit.
- Als u het apparaat onder een hoek van meer dan 30° hebt getransporteerd, moet u 4 uur wachten voordat u het op het stroomnet aansluit.

Voor het eerste gebruik

- Verwijder de beschermfolie en al het verpakkingsmateriaal incl. de transportbeschermingen van de opslagvlakken en de planken van het apparaat.
- Zorg voor een milieuvriendelijke verwijdering van het verpakkingsmateriaal.
- Wanneer u het apparaat voor het eerst inschakelt ruikt het apparaat misschien 'nieuw'. Deze geur verdwijnt zodra het apparaat met het koelen begint.
- Reinig de binnenruimte met lauwwarm water met toevoeging van een afwasmiddel. Reinig de accessoires apart in spoelwater, niet in de vaatwasser.
- Laat het apparaat 24 uur werken voordat het met levensmiddelen wordt gevuld, zodat de gewenste temperatuur kan worden bereikt.

Het plaatsen van het apparaat

- Het apparaat dient in een droge en goed geventileerde ruimte te worden geplaatst.
- Het apparaat kan bij een luchtvochtigheid van max. 70 % worden gebruikt.
- De omgevingstemperatuur (klimaatklasse) waarbij het apparaat mag worden gebruikt kunt u vinden in de apparaatgegevens aan het einde van de handleiding.
- **WAARSCHUWING!** Bij gebruik buiten deze klimaatklassen kan het apparaat mogelijk niet voldoende binnentemperaturen handhaven.
- Plaats het apparaat niet buiten.
- Zorg ervoor dat de stekker altijd uit het stopcontact kan worden getrokken.
- Bescherm het apparaat tegen direct zonlicht. Hij mag niet in de buurt van warmtebronnen (oven, radiator, enz.) worden geplaatst. Wanneer dit niet kan worden vermeden, moet er een isolatie tussen warmtebron en apparaat worden geplaatst.
- Deze koelkast is niet bedoeld om te worden ingebouwd. De montage van het apparaat direct onder een plank of een kast is niet toegestaan.
- Een oneffen vloeroppervlak kan met de twee in hoogte verstelbare pootjes aan de voorkant worden opgeheven om stabiliteit te garanderen.

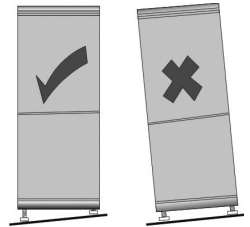

Installatieafmetingen

Als het apparaat aan de zijkant van een wand wordt geplaatst, moet u een zijdelingse afstand van ten minste 100 mm aanhouden, zodat de deuren van het apparaat 90° kunnen worden geopend.

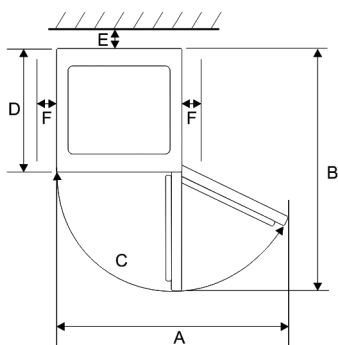
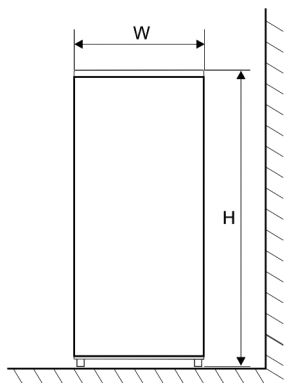

Breedte (W)	Diepte (D)	Hoogte (H)
540 mm	550 mm	1440 mm

A	B	C	E	F
910 mm	1053 mm	125°	50 mm	100 mm

Ventilatie

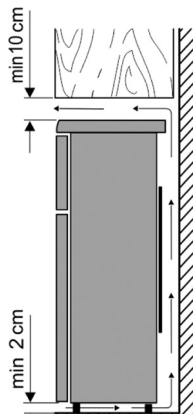

De achter het apparaat opgewarmde lucht moet vrij kunnen circuleren. Daarom mag de luchtcirculatie niet worden gehinderd. Houd hiervoor de volgende minimale afstanden aan: 100 mm tot het plafond, 100 mm aan beide zijden en 50 mm achter het apparaat.

Let op! Blokkeer geen ventilatieopeningen op het achterste gedeelte van de bovenste afdeklatten!

Aansluiting

- Voor het aansluiten van het apparaat moet gecontroleerd worden of het apparaat en het netsnoer tijdens het transport niet beschadigd zijn.
- Sluit het apparaat alleen aan op een volgende de voorschriften geïnstalleerd stopcontact met aardingscontact. De netspanning moet overeenkomen met de spanning die op het typeplaatje van het apparaat is aangegeven.
- Het apparaat voldoet aan de richtlijnen, die voor de CE-markering bindend zijn.
- Sluit het apparaat niet op een omvormer aan.
- Het netsnoer mag de achterkant van het apparaat niet aanraken om trillgeluiden te voorkomen.
- Het apparaat wordt in werking gesteld door het netsnoer in het stopcontact te steken.
- Om het apparaat volledig uit te schakelen moet de stekker uit het stopcontact worden gehaald.
- Als het apparaat van het stroomnet is losgekoppeld, wacht dan ca. 5 minuten na het insteken van de stekker voordat u de

thermostaat instelt.

Bedieningselementen

De temperatuur in de binnenruimte van het apparaat wordt ingesteld met de temperatuurregelaar (posities 0-4). De temperatuurregelaar bevindt zich aan de bovenkant van het apparaat en wordt met een muntstuk gedraaid.

Op stand 1 is de temperatuur in de koelcel het warmst, op stand 4 het koudst.

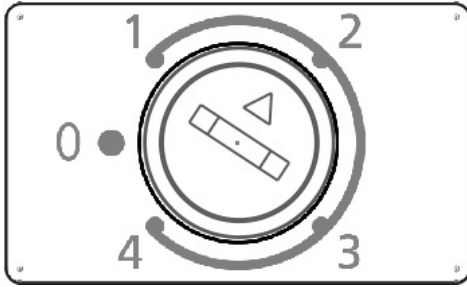

Tip! Wij adviseren een temperatuur van -18°C voor een optimale conservering van levensmiddelen. Een hogere temperatuur kan de houdbaarheid van levensmiddelen verkorten.

Vriestkastdeur

De vriestkastdeur moet altijd gesloten blijven om te voorkomen dat levensmiddelen ontdooien. Dit voorkomt ook grote ophopingen van ijs en vorst. Zorg er daarom voor dat de deur alleen wordt geopend wanneer er levensmiddelen worden uitgehaald of erin worden gedaan.

4-sterrenvak

Het apparaat beschikt over een vriesvak met 4 sterren. Deze bereikt temperaturen van -18°C of kouder en is daarmee ideaal om verse levensmiddelen in te vriezen en diepvriesproducten langdurig op te slaan.





Vriezen / Opslaan van levensmiddelen

- Het apparaat is bestemd voor het invriezen van levensmiddelen, voor het langdurig bewaren van diepvriesproducten en de productie van ijsblokjes.
- Verse levensmiddelen moeten zo snel mogelijk tot de kern worden ingevroren, zodat de voedingswaarde, vitamines enz. niet verloren gaan. Leg daarom de voor invriezing bereide levensmiddelen in een of

twee rijen in de vriezer.

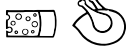
- Breng ze niet in contact met levensmiddelen die al bevroren zijn.
- Overschrijd de maximale invriescapaciteit per dag niet! De corresponderende waarde van de maximale invriescapaciteit vindt u op het productinformatieblad aan het einde van deze handleiding.
- De vriesduur wordt verkort wanneer de in te vriezen levensmiddelen in kleine porties worden verdeeld en gelijkmatig worden verspreid.
- De temperatuur in de koelruimte hangt af van de omgevingstemperatuur, de stand van de temperatuurregelaar en de hoeveelheid opgeslagen levensmiddelen.
- Bewaar de diepvriesproducten alleen verpakt in het apparaat. Als verpakkingsmateriaal voor diepvriesproducten kunt u levensmiddel veilige, ongekleurde kunststof folies/-zakken of aluminiumfolie gebruiken. Laat de verpakking goed ontluichten vóór het invriezen en controleer of deze luchtdicht is. Voorzie elke verpakking van een etiket waarop de inhoud, de invriesdatum en de houdbaarheidsdatum staan vermeld.
- Vries geen koolzuurhoudende dranken en geen warme voedingsmiddelen in. Vries geen vloeistoffen in glazen houders of blikken in.
- Laat de bevroren producten in een koelkast ontdooien. De levensmiddelen behouden hun smaak beter wanneer ze langzaam ontdooien. Bovendien kan de koude die ze afgeven gebruikt worden om de gewenste temperatuur in de koelkast te behouden.
- Laat de deur gesloten als het apparaat bijv. door een stroomuitval voor langere tijd uitgeschakeld is. Dit voorkomt een groter verlies van kou. De maximale bewaartijd bij storingen vindt u in het productinformatieblad aan het einde van de handleiding. Door de verhoogde binnentemperatuur wordt de bewaartijd van het voedsel verkort.

De houdbaarheidsdata voor diepvriesproducten worden in de tabel in maanden gegeven.

		
2 · 6	4 · 8	8 · 12
		

Bewaar diepvriesproducten niet langer dan de aangegeven tijd in de vriezer. Het is echter absoluut noodzakelijk dat u de vervaldatum van de bevroren goederen, zoals opgegeven door de fabrikant, in acht neemt.

Maken van ijsblokjes

Een speciaal ijsblokjes bakje is bijgeleverd voor het maken van ijsblokjes. Vul het bakje $\frac{3}{4}$ vol met drinkwater en plaats deze voor een paar uur in het vriesvak. De ijsblokjes zijn gemakkelijk te verwijderen van het bakje wanneer men het voor 5 minuten op kamertemperatuur laat staan.

Voor de best mogelijke ijsbereiding plaatst u de ijsblokjeshouder in de bovenste positie in het apparaat.

Reinigen en ontdooien (onderhoud)

Reinigen

- **Trek altijd de stekker uit het stopcontact voordat u gaat reinigen of ontdooien. Raak de stekker altijd alleen met droge handen aan.**
- Giet geen water in het apparaat.
- Voor regelmatig onderhoud is lauwwarm water met toevoeging van een afwasmiddel geschikt.
- Reinig de accessoires afzonderlijk in het spoelwater, niet in de vaatwasser.
- Gebruik geen harde borstels en geen scherpe, schurende, alcoholhoudende of agressieve reinigingsmiddelen.
- Veeg na het reinigen met schoon water af en droog alles zorgvuldig af.
- Het typeplaatje in het apparaat mag tijdens het reinigen niet beschadigd of verwijderd worden.

Ontdooien

Als de ijslaag aan de binnenkant ca. 3 mm is moet het vriesvak ontdooit worden. Maak het vriesvak minimaal twee keer per jaar schoon.

- Haal de levensmiddelen uit het vriesvak en bewaar het zo koel mogelijk bijvoorbeeld samen met bevroren koelelementen, afgedekt in een plastic bak. Houd er rekening mee dat de levensduur van de producten door de temperatuursverhoging korter wordt en dat deze zo snel mogelijk geconsumeerd moeten worden.
- Deur openlaten. Om het ontdooien te versnellen plaats u een of meerder pannen met heet, niet kokend water in het vriesvak.
- **Waarschuwing!** Gebruik geen andere mechanische apparaten, zoals verwarmingstoestellen om het ontdooiproces te versnellen.
- Voer vervolgens de reiniging uit zoals beschreven in de sectie "Reiniging".
- Steek de stekker in het stopcontact. Ca. 5 minuten wachten en dan de thermostaat op de gewenste temperatuur instellen.
- Verplaats de geleidingsbus van rechts naar links en de gatafdekking van links naar het rechter gat.

Tips voor energiebesparing

- Voor het plaatsen van het apparaat moet een koele, droge en goed geventileerde ruimte worden gekozen.
- Bescherm het apparaat tegen direct zonlicht. Het mag niet in de buurt van warmtebronnen (oven, radiator enz.) worden geplaatst. Wanneer dit niet kan worden vermeden, moet er een isolatie tussen de warmtebron en het apparaat geplaatst worden.
- Dek de ventilatieopeningen en -roosters niet af en zorg voor voldoende luchtcirculatie aan de achterkant van het apparaat.
- Laat warme levensmiddelen eerst afkoelen, alvorens ze in het apparaat worden gezet.
- Laat de deur niet te lang open wanneer er levensmiddelen worden uitgehaald of erin worden gedaan, anders wordt ook de ijsvorming in de binnenruimte versneld.
- Stel de temperatuur niet lager in dan noodzakelijk. Meer informatie over temperatuurinstellingen kunt u het hoofdstuk "Operationele controles" vinden.

Bedrijfsgeluiden

Tijdens de werking van het apparaat ontstaan er typische bedrijfsgeluiden. Deze zijn:

- Geluiden van de elektromotor van de werkende compressor. Wanneer de compressor start met werken zijn de geluiden voor korte tijd iets harder.
- Geluiden in de leidingen tijdens de circulatie van het koelmiddel.

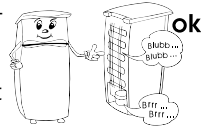

Deuraanslag vervangen

- De deur kan indien nodig van rechts- naar linksaanslag worden gewijzigd.
 - **Waarschuwing! Bij het uitvoeren van werkzaamheden aan het apparaat steeds voordien de stekker uit het stopcontact trekken.**
 - Om persoonlijk letsel en materiële schade te voorkomen, moet u de deuraanslag met twee personen vervangen.
 - Voordat u met de ombouw begint, iets fundamenteels:
 - Let altijd op het aantal sluitringen op de lagerpenen en schroeven.
 - Lijn de deuren altijd precies uit, zodat ze goed sluiten.
1. Verwijder de afdekking van het deurscharnier aan de bovenkant van het apparaat.

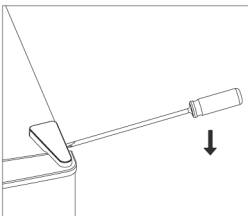

2. Draai de drie schroeven los waarmee het bovenste scharnier vastzit, en verwijder deze.

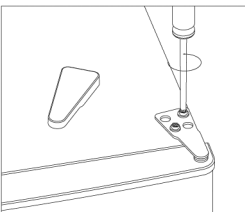

3. Verplaats de geleidingsbus van rechts naar links en de gatafdekking van links naar het rechter gat.

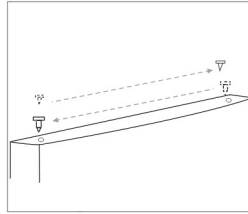

4. Verwijder de deur en leg plaats op een zacht oppervlak om krassen te voorkomen.
5. Draai het onderste deurscharnier los. Verwijder de moer en de onderlegschiif waarmee de pen in het rechter gat is bevestigd. Trek de pen eruit, plaats deze in het linker gat en bevestig deze opnieuw met de onderlegplaat en de moer.

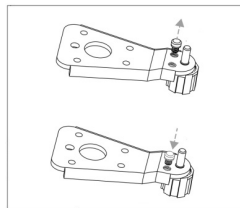

6. Schroef het onderste scharnier weer vast aan de andere kant van het apparaat. Schroef aan de andere kant van het apparaat de basisplaat voor de stelvoet vast.
7. Verwijder u de schroef om de deurstopper van de rechterdeurzijde los te maken. Bevestig de deurstop vervolgens weer aan de linkerkant van de deur.

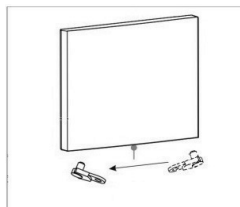

8. Plaats de apparaatdeur op het onderste deurscharnier. Let er bij het plaatsen van de deur altijd op dat de scharnierpen in het deurgat grijpt.

Oplossing van storingen

Hieronder volgt een tabel met mogelijke storingen en oplossingen. Controleer of de storingen met de oplossingen kunnen worden verholpen. Wanneer dit niet het geval is, moet het apparaat los worden gekoppeld van het elektriciteitsnet en moet de klantenservice worden geïnformeerd.

Storing	Mogelijke oorzaak en oplossing
Het apparaat werkt niet.	<ul style="list-style-type: none"> • Stroomuitval. • De hoofdzekering is uitgevallen. • De zekering in het stopcontact is mogelijk defect. Controleer dit door een ander apparaat aan hetzelfde stopcontact aan te sluiten.
De geluiden zijn te hard (wanneer de normale bedrijfsge-luiden zich veranderen).	<ul style="list-style-type: none"> • Staat het apparaat stevig op de grond? • Gaan aangrenzende meubels of voorwerpen trillen door het lopende koelaggregaat? • Trillen er voorwerpen op het oppervlak van het apparaat?

Conform Verordening (EU) 2019/2019 zijn reserveonderdelen voor dit apparaat minimaal 7 of 10 jaar leverbaar (afhankelijk van het type en het doel van het reserveonderdeel).

Apparaat gegevens

Typeaanduiding		GS 008851			
Type koelapparaat:					
Geluidsarm apparaat:	neen	Ontwerptype:	vrij staand		
Wijnbewaarkast:	neen	Ander koelapparaat:	ja		
Totale afmetingen (H × B × D in mm)		1440 x 540 x 550			
Totaal volume (in l)		177			
EEI		64			
Energie-efficiëntieklasse		C			
Jaarlijks energieverbruik (in kWh/a)*		123			
Emissieklasse voor akoestisch luchtgeluid		C			
Emissie van akoestisch luchtgeluid (in dB[A] re 1pW)		39			
Klimaatklasse		SN-T			
Dit apparaat is bedoeld voor gebruik bij omgevingstemperaturen (°C) van:		10 - 43			
Opslagtijd bij storingen (in h)		20			
Gewicht (in kg)		42			
Winterinstelling		neen			
Compartmentparameters:					
Type	Compartment-volume (in l)	Aanbevolen temperatuurinstelling voor optimale voedselop (in °C)	Vries-vermogen (kg/24h)	Ontdooitype zelfontdooifunctie = A, handmatige ontdooifunctie = M	Snelvries functie
Vers voedsel	-	-	-	-	-
4-sterren	177	-18	8	M	-
Lichtbronparameters:					
Type lichtbron		-			
Energie-efficiëntieklasse		-			
Elektrische gegevens		-			

*) Het daadwerkelijke verbruik hangt af van het gebruik en de locatie van het apparaat

Estimado cliente,
Lea atentamente todo el manual de instrucciones antes de empezar a utilizar el aparato. Consérvelo para consultas futuras. El aparato solo debe ser utilizado por personas familiarizadas con las instrucciones de seguridad. Si lo entrega a otras personas, adjunte también las instrucciones.

Uso previsto

- El aparato está diseñado para almacenar y conservar únicamente alimentos.
- No nos responsabilizamos de posibles defectos en caso de manipulación anormal o incumplimiento de las instrucciones indicadas en este manual.
- Este congelador-compresor está diseñado para congelar y almacenar alimentos congelados a largo plazo, y para hacer cubitos de hielo.

Instrucciones de seguridad

- Este aparato está destinado para uso doméstico y aplicaciones similares, como por ejemplo:
 - áreas de cocina del personal en tiendas, oficinas y otros entornos laborales;
 - en explotaciones agrícolas y por huéspedes de hoteles, moteles y otros alojamientos;
 - en establecimientos de

alojamiento y desayuno.

- El aparato no está diseñado para su uso comercial ni para su uso en servicios de catering y de venta al por mayor similares.
- **ADVERTENCIA: ¡RIESGO DE INCENDIO!**
Materiales inflamables El aparato contiene isobutano (R600a) como medio refrigerante, ecológico pero inflamable. Por tanto, debe comprobar que el sistema de refrigeración esté protegido durante el transporte y después de instalar el aparato. No active el aparato bajo ningún concepto si el sistema está dañado. En tal caso, retire las fuentes de llama abierta o ignición cercanas al medio de refrigeración y airee la sala.
- Si vende, transfiere o envía el aparato a reciclar, debe aislar el propelente inflamable ciclopentano (C_5H_{10}) además del refrigerante isobutano (R600a). Encontrará más información en el capítulo *Eliminación*.
- **¡ADVERTENCIA!** No dañe el circuito de refrigeración. Una fuga del medio refrigerante podría causarle lesiones en los ojos y provocarle inflamaciones.
- **¡ADVERTENCIA!** Mantenga



despejadas las aberturas de ventilación. Debe garantizarse una circulación de aire adecuada.

- **¡ADVERTENCIA!** No utilice aparatos eléctricos (p. ej. máquinas de hielo, etc.) no descritos en el manual.
- **¡ADVERTENCIA!** No utilice otros dispositivos mecánicos ni otros medios, como aparatos de calentamiento, para acelerar la descongelación.
- **¡ADVERTENCIA!** Asegúrese de que el cable de alimentación no quede atrapado o dañado al colocar el aparato.
- **¡ADVERTENCIA!** No coloque regletas múltiples ni fuentes de alimentación portátil detrás del aparato.
- Compruebe si se han producido daños en el cable de alimentación o en el aparato durante el transporte antes de enchufarlo. Si fuera el caso, no debe ponerse en funcionamiento.
- En este aparato no se puede almacenar sustancias explosivas, como recipientes de aerosol con propelente inflamable.
- Cualquier reparación o intervención en el aparato únicamente podrá ser realizada por un servicio técnico autorizado. Esto

también es aplicable a la sustitución del enchufe eléctrico.

- Este aparato pueden utilizarlo niños mayores de 8 años y personas con capacidades físicas, sensoriales o mentales reducidas o con falta de experiencia y/o conocimientos siempre y cuando hayan recibido instrucciones acerca del uso seguro del aparato y comprendan los peligros derivados.
- Los niños de entre 3 y 8 años pueden cargar y descargar aparatos frigoríficos.
- Los niños no deben jugar con el aparato.
- La limpieza y mantenimiento no deben realizarla niños sin supervisión.
- Puede utilizarse agua tibia con un poco de líquido detergente para realizar el mantenimiento normal. Encontrará más información sobre la limpieza en el capítulo *Limpieza y descongelación (mantenimiento)*.
- Siga las siguientes instrucciones para conservar lo mejor posible los alimentos y evitar la contaminación y el desperdicio innecesario de alimentos:
- Abrir la puerta durante periodos prolongados puede provocar un elevación

significativa de la temperatura en los compartimentos del aparato.

- Limpie periódicamente las superficies que entran en contacto con los alimentos y los sistemas de drenaje accesibles.
 - Mantenga los alimentos sin envasar (especialmente la carne y el pescado crudos) en recipientes adecuados dentro del frigorífico para que no estén en contacto ni goteen sobre otros alimentos.
 - Si el frigorífico-refrigerador permanece vacío durante un largo periodo de tiempo, apague el aparato, deje que se descongele y límpielo. Séquelo y deje las puertas/ compartimentos/tapas abiertas para evitar la formación de moho.
- Solo se puede transportar el aparato en una caja y son necesarias dos personas para instalarlo a fin de prevenir lesiones o daños materiales.
 - ¡Precaución! Mantenga a los niños alejados del material de embalaje, existe riesgo de asfixia.
 - Compruebe periódicamente si el enchufe eléctrico tiene daños. Si fuera el caso, no utilice el aparato.
 - No utilice aparatos eléctricos en espacios de almacenamiento para prevenir el riesgo de incendios. Asimismo, no coloque recipientes con líquidos sobre el aparato para evitar que posibles fugas de líquido interfieran con los componentes electrónicos y el aislamiento.
 - No congele bebidas carbonatadas ni alimentos calientes. No congele líquidos en recipientes de vidrio o latas.
 - No consuma alimentos caducados. Podría causarle una intoxicación alimentaria. No vuelva a congelar alimentos ya descongelados.
 - No utilice las estanterías, compartimentos, puertas, etc. como escalón o apoyo.
 - No manipule llamas vivas o fuentes de ignición en el interior del aparato.
 - Desconecte el enchufe eléctrico:
 - en caso de anomalías durante el funcionamiento;
 - antes de cada limpieza;
 - cuando trabaje en el aparato.
 - No estire del cable eléctrico, agarre siempre el enchufe para desconectarlo.
 - Nos reservamos el derecho a efectuar modificaciones técnicas.
 - No consuma alimentos (p. ej., helados, etc.) inmediatamente después de sacarlos del congelador. Pueden producirse lesiones por quemaduras por frío.
 - Toque el congelador únicamente con las manos secas. Pueden producirse lesiones por quemaduras por frío.

Configuración

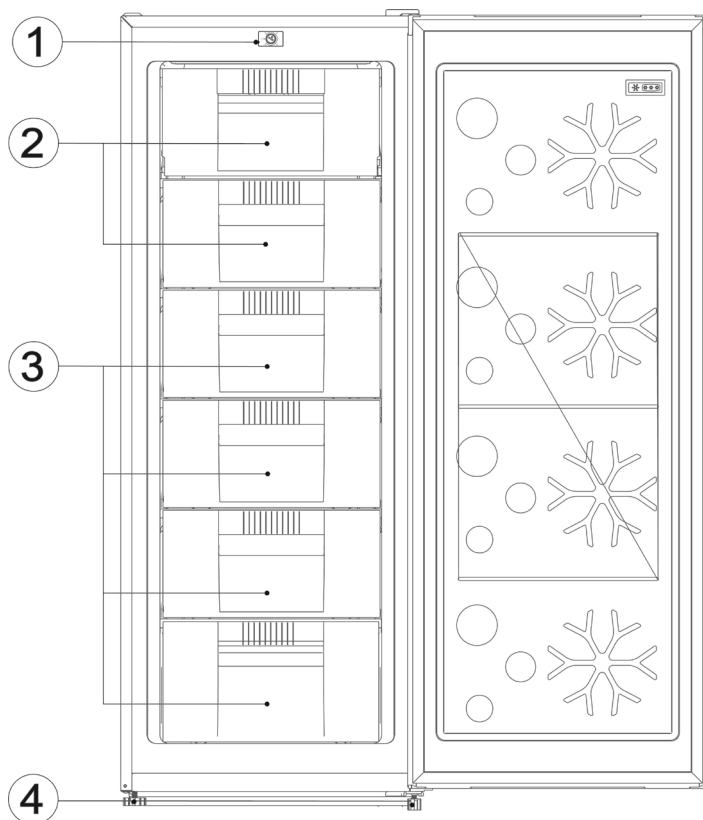

1	Control de temperatura
2	Compartimentos abatibles
3	Cajones
4	Patas roscadas ajustables
Sin ilustración:	
Compartimento para preparar cubitos de hielo	

Transporte del aparato

- Durante el transporte, debe fijar todas las piezas sueltas dentro y encima del aparato para prevenir daños.
- El aparato debe transportarse en posición vertical y no debe inclinarse más de 30°.
Espere 1 hora después de haberlo colocado antes de conectar el aparato a la red.
- Si se ha inclinado el aparato más de 30 grados durante el transporte, espere 4 horas antes de conectarlo a la red.

Antes del primer uso

- Retire las láminas protectoras y todo el material de embalaje, así como los seguros de los espacios de almacenamiento y de las bandejas del aparato.
- Elimine el embalaje de manera especializada.
- Es posible que note un olor «a nuevo» al encender el aparato por primera vez. Desaparece una vez el aparato empieza a enfriar.
- Limpie el interior con agua tibia y líquido detergente. Enjuague individualmente el resto de accesorios con agua, no en el lavavajillas.
- Deje funcionar el aparato durante 24 hora antes de llenarlo de alimentos para permitir que alcance la temperatura fijada.

Instalación del aparato

- Se debe instalar el aparato en una habitación seca y bien ventilada.
- El aparato puede funcionar con una humedad máxima del 70 %.
- Puede consultar la temperatura ambiente (clase climática) a la que puede funcionar el aparato en los datos sobre el mismo al final de estas instrucciones.
- ¡ADVERTENCIA! En caso de funcionamiento fuera de estas clases climáticas, es posible que el dispositivo no pueda mantener temperaturas internas suficientes.
- No instale el aparato en exteriores.
- Tenga en cuenta que puede desconectar el enchufe en cualquier momento.
- Proteja el aparato de la luz solar directa. No se debe instalar cerca de fuentes de calor (estufas, calentadores, etc.). Sin embargo, si fuera inevitable hacerlo, debe colocar aislamiento entre la fuente de calor y el aparato.
- Este frigorífico no está diseñado para ser utilizado como un dispositivo integrado. No está permitido instalar la nevera directamente bajo una alacena o armario.
- Es posible compensar las irregularidades del suelo con las dos patas ajustables frontales, a fin de lograr una estabilidad segura.

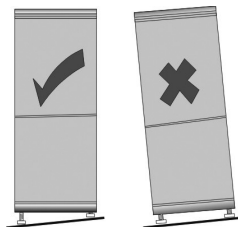

Medidas de instalación

Si se coloca el aparato de costado junto a una pared, se debe dejar una separación de al menos 100 mm para que las puertas del aparato puedan abrirse en un ángulo de 90 grados.

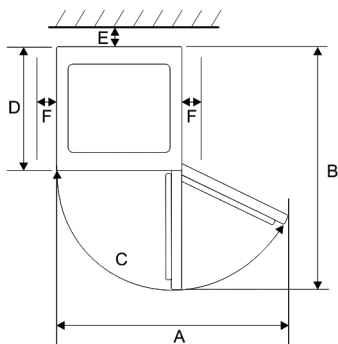
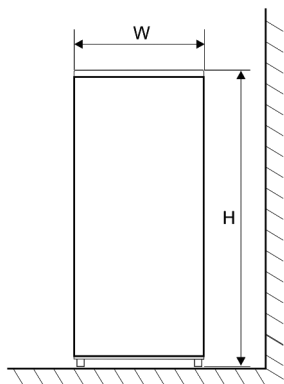

Ancho (An.)	Profundidad (Pr.)	Altura (Al.)
540 mm	550 mm	1440 mm

A	B	C	E	F
910 mm	1053 mm	125°	50 mm	100 mm

Ventilación

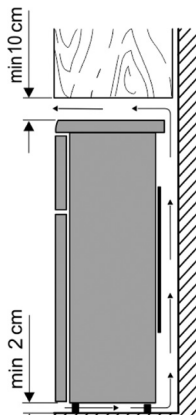

El aire caliente debe circular libremente por detrás del aparato. Por este motivo, no se debe interferir la circulación de aire. Mantenga las siguientes distancias mínimas: 100 mm hasta el techo, 100 mm a cada lado y 50 mm detrás del aparato.

¡Precaución! ¡No cubra las posibles ranuras de ventilación de la parte trasera de la placa superior!

Conexión

- Antes de conectar el aparato, debe comprobar que el propio aparato y el enchufe eléctrico no tengan daños producidos durante el transporte.
- Conecte el aparato únicamente a tomas a prueba de golpes. La tensión eléctrica debe coincidir con la indicada en la placa de identificación del aparato.
- El aparato cumple las directivas obligatorias para conseguir el marcado CE.
- No conecte el aparato a un inversor de corriente.
- El enchufe eléctrico no debe tocar la parte posterior para evitar posibles ruidos por vibraciones.
- Es posible poner el aparato en funcionamiento conectando el enchufe eléctrico a la red.
- Para apagarlo completamente se debe desconectar el enchufe eléctrico.
- Si se ha desconectado el aparato de la red, se debe esperar 5 minutos después de volver a conectar el enchufe antes de ajustar el control de temperatura en la posición deseada.

Mandos

La temperatura en el interior del aparato se ajusta con el regulador de temperatura (posiciones 0 - 4). El regulador de temperatura se encuentra en la parte superior del aparato y se gira con una moneda. En la posición 1, la temperatura en el frigorífico es la más cálida, y en la posición 4, la más fría.

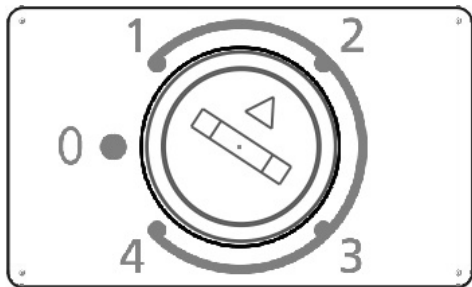

¡Consejo! Recomendamos una temperatura de $-18\text{ }^{\circ}\text{C}$ para una conservación óptima de los alimentos. Una temperatura más alta puede reducir el tiempo de conservación de los alimentos.

Puerta del congelador

La puerta del congelador debe permanecer cerrada para evitar que los alimentos se descongelen. De esta manera se reducirá la formación y de hielo y la acumulación de escarcha. Por tanto, procure abrir la puerta únicamente para sacar comida o llenar el congelador.

Compartimento de 4 estrellas

El aparato dispone de un compartimento congelador con 4 estrellas. En este se alcanzan temperaturas de $-18\text{ }^{\circ}\text{C}$ o más frías y es, por tanto, ideal para congelar alimentos frescos y para el almacenamiento a largo plazo de productos ultracongelados.





Congelación/Almacenamiento de alimentos

- El aparato está diseñado para congelar y almacenar alimentos a largo plazo y para hacer cubitos de hielo.
- Los alimentos frescos deben congelarse completamente lo más rápido posible para evitar que pierdan sus valores nutricionales, vitaminas, etc. Para ello, coloque los alimentos en una o dos filas en

el congelador.

- No los ponga en contacto con otros alimentos ya congelados.
- No supere la capacidad de congelación diaria. La capacidad máxima de congelación respectiva está indicada en la hoja de especificaciones del aparato al final del manual.
- El tiempo de congelación se reduce si los alimentos que se van a congelar se dividen en porciones pequeñas y se distribuyen de manera uniforme.
- La temperatura en el compartimento de refrigeración depende de la temperatura ambiente, de la posición del regulador de temperatura y de la cantidad de alimentos en su interior.
- Conserve e los alimentos congelados en el aparato únicamente envueltos. Para envolver los alimentos congelados puede utilizar láminas/bolsas de plástico transparentes aptas para uso alimentario o papel de aluminio. Elimine el aire del paquete antes de congelarlo y compruebe que esté hermético. Coloque en cada paquete una etiqueta que indique el contenido, la fecha de congelación y la fecha de caducidad.
- No congele bebidas carbonatadas ni alimentos calientes. No congele líquidos en recipientes de vidrio o latas.
- Descongele los alimentos congelados en el frigorífico. Los alimentos conservan su sabor si se descongelan lentamente y el frío emitido por estos alimentos sirve para mantener la temperatura deseada del frigorífico.
- Si el aparato se apaga durante un periodo de tiempo prolongado, p. ej. debido a un corte eléctrico, deje la puerta cerrada. De esta manera se puede evitar una pérdida significativa de energía de enfriamiento. El tiempo máximo de almacenamiento en caso de fallo está indicado en la hoja de especificaciones del aparato al final del manual. El tiempo de almacenamiento de los alimentos se acortará debido al aumento de la temperatura interior.

La fecha de caducidad de los alimentos congelados está indicada en meses en la gráfica.

		
2 · 6	4 · 8	8 · 12
		

No almacene alimentos congelados durante más tiempo del indicado en el congelador. Preste atención a la fecha de caducidad de los alimentos congelados indicada por el fabricante.

Hacer cubitos de hielo

El frigorífico dispone de una bandeja especial para hacer cubitos de hielo. Llene la bandeja unos $\frac{3}{4}$ con agua potable y métala en el compartimento congelador durante unas horas. Si deja la bandeja 5 minutos a temperatura ambiente, será más fácil sacar los cubitos de hielo de la bandeja. Para que se hagan bien los cubitos de hielo, coloque la bandeja de cubitos en la posición más alta del aparato.

Limpieza y descongelación (mantenimiento)

Limpieza

- **Desenchufe siempre el aparato antes de limpiarlo o descongelarlo. Toque el enchufe únicamente con las manos secas.**
- No vierta agua en el aparato.
- Se puede utilizar agua tibia con un poco de líquido detergente para realizar el mantenimiento periódico.
- Enjuague individualmente el resto de accesorios con agua, no en el lavavajillas.
- No utilice cepillos duros ni productos de limpieza abrasivos, que contengan alcohol ni agresivos.
- Después de la limpieza, enjuague con agua limpia y seque bien todo.
- No se debe dañar ni retirar la placa de características del interior del aparato durante la limpieza.

Descongelación

Si la capa de hielo interior tiene 2-4 mm de grosor, se debe descongelar el congelador. Límpielo al menos dos veces al año.

- Retire los alimentos del congelador y almacénelos lo más fríos posible, p. ej. con bolsas de hielo y cubiertos en un recipiente de plástico. Recuerde que la durabilidad de los alimentos se acorta con la subida de temperatura y deben consumirse lo antes posible.
- Deje la puerta abierta. Coloque una o más ollas con agua caliente, pero no hirviendo, en el congelador para acelerar la descongelación.
- **iAdvertencia!** No utilice otros dispositivos mecánicos ni otros medios, como aparatos de calentamiento, para acelerar la descongelación.
- A continuación, realice la limpieza tal como se describe en la sección «Limpieza».
- Conecte el enchufe eléctrico a la red. Espere unos 5 minutos y ajuste el control de temperatura en la posición que desee.
- Mueva el casquillo guía del lado derecho al izquierdo, así como la cubierta del orificio del lado izquierdo al orificio derecho.

Consejos de ahorro de energía

- Elija una habitación fresca, seca y bien aireada para instalar el aparato.
- Proteja el aparato de la luz solar directa. No debe instalarse cerca de fuentes de calor (estufas, calentadores, etc.). Si no pudiera evitarse, debe utilizarse algún tipo de aislamiento entre la fuente de calor y el aparato.
- No cubra las ranuras de ventilación y la rejilla. Permita una circulación de aire suficiente en la parte trasera del aparato.
- Deje que los alimentos calientes se enfríen antes de guardarlos en la nevera.
- No deje la puerta abierta demasiado tiempo cuando saque o meta alimentos. De lo contrario, se acelerará la formación de hielo en su interior.
- No establezca la temperatura a un nivel inferior al necesario. Encontrará más información acerca del ajuste de temperatura en el capítulo 'Elementos de control'.

Ruidos de funcionamiento

Pueden escucharse algunos ruidos de funcionamiento típicos cuando el aparato está encendido. Estos son:

- Ruido del motor eléctrico del compresor en funcionamiento. Cuando el compresor empieza a funcionar, los ruidos se vuelven ligeramente más fuertes durante un breve tiempo.
- Ruidos en los tubos de circulación del refrigerante.

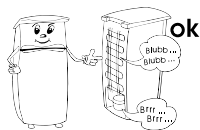

Cambio de la apertura de la puerta

- Si es necesario, la apertura de la puerta se puede cambiar de derecha a izquierda.
 - **¡Advertencia! Antes de llevar a cabo cualquier trabajo en el aparato, retire siempre el enchufe de la toma de corriente.**
 - Para evitar daños personales y materiales, realicen dos personas el cambio de apertura de la puerta.
 - Antes de comenzar la el cambio, unas cuestiones fundamentales:
 - Preste siempre atención al número de arandelas en los pivotes y tornillos.
 - Alinee siempre las puertas con precisión para que cierren herméticamente.
1. Retire la cubierta de la bisagra de la puerta en la parte superior del aparato.

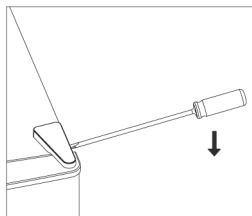

2. Suelte los tornillos que sujetan la bisagra superior y retírela.

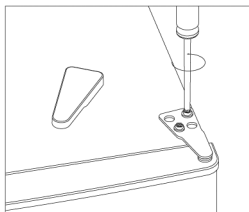

3. Mueva el casquillo guía del lado derecho al izquierdo, así como la cubierta del orificio del lado izquierdo al orificio derecho.

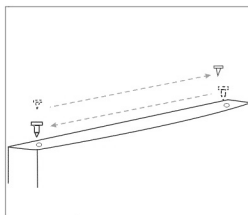

4. Retire la puerta y colóquela sobre una superficie blanda para evitar arañazos.
5. Desenrosque la bisagra inferior de la puerta. Retire la tuerca y la arandela con las que se sujeta el pasador en el orificio derecho. Saque el pasador, insértelo en el orificio izquierdo y fíjelo nuevamente con la arandela y la tuerca.

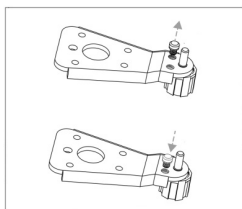

6. Vuelva a atornillar la bisagra inferior de la puerta en el otro lado del aparato.
7. Vuelva a atornillar la bisagra inferior de la puerta en el otro lado del aparato.

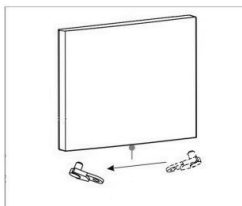

8. Coloque la puerta del aparato en la bisagra inferior de la puerta. Al colocar la puerta, asegúrese siempre de que el pasador de la bisagra encaje en el orificio de la puerta.

9. Atornille la bisagra superior.

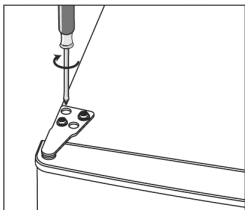

10. Fije la cubierta de la bisagra y la tapa del orificio.

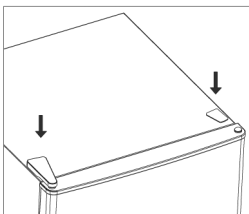

11. Compruebe si las juntas de la puerta están deformadas. En este caso, retire las juntas de la puerta, gírelas y vuelva a colocarlas.

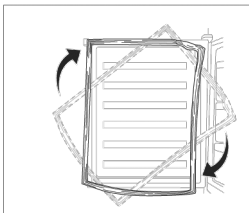

12. Por último, compruebe que las puertas están correctamente orientadas y que cierran herméticamente por todos los lados. Si es necesario, ajuste las patas de ajuste delanteras para que el aparato esté en posición horizontal. Si el aparato está inclinado más de 30°, espere 4 horas antes de conectarlo a la red.

Eliminación



Los aparatos marcados con este símbolo deben eliminarse por separado de los residuos domésticos.

Estos aparatos contienen recursos valiosos que pueden reciclarse. Una eliminación correcta de los residuos protege el medio ambiente y la salud de quienes le rodean. Para obtener más información, consulte con su administración municipal o con el vendedor.

- Desconecte el enchufe eléctrico de la toma y del aparato antes de eliminarlo.
- Desmonte las puertas del aparato antes de desecharlo para evitar que alguien quede accidentalmente encerrado.
- Desmonte las bombillas antes de desecharlo, siempre que pueda retirarlas usted mismo y no se rompan al hacerlo.
- El refrigerante isobutano (R600a) y el propelente del ciclopentano (C₅H₁₀) de aislamiento son sustancias inflamables, por tanto, se deben eliminar adecuadamente.
- Compruebe que los tubos del circuito de refrigeración no resulten dañados antes de eliminarlos adecuadamente.



Información del servicio postventa

Si fuera necesario reparar el aparato, póngase en contacto directamente con el servicio de asistencia y explique el defecto. Antes de hacerlo, anote el número de producto indicado en la placa de características del aparato (consulte la figura), ya que será necesario para procesar rápidamente su solicitud.

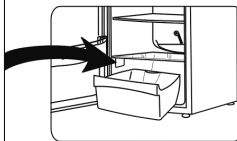

Base de datos EPREL

La información sobre los requisitos de diseño ecológico y el etiquetado energético se puede encontrar en la base de datos europea de productos en el siguiente enlace:

<https://eprel.ec.europa.eu>

Encontrará el número de artículo que debe introducirse en la placa de características del dispositivo (consulte la figura anterior).

También puede escanear el código QR en la etiqueta energética adjunta.

Eliminación de fallos

A continuación encontrará una tabla con los posibles fallos y soluciones. Compruebe si estas soluciones pueden corregir los fallos. De lo contrario, debe desconectar el aparato de la red eléctrica y ponerse en contacto con el servicio postventa.

Fallo	Motivo posible y solución
El aparato no funciona.	<ul style="list-style-type: none"> • Corte eléctrico. • El fusible principal se ha fundido. • El fusible de la toma de pared no funciona. Enchufe otro aparato a la misma toma para comprobarlo.
Se oyen ruidos fuertes (si el ruido de funcionamiento normal cambia).	<ul style="list-style-type: none"> • ¿Tiene el aparato una base estable? • ¿Hay muebles u objetos junto al frigorífico en funcionamiento que causen vibraciones? • ¿Hay objetos colocados encima del aparato que vibren?

De acuerdo con el Reglamento (UE) 2019/2019, las piezas de repuesto para este aparato estarán disponibles durante un mínimo de 7 o 10 años (dependiendo del tipo y la finalidad de la pieza de repuesto).

Hoja de especificaciones del aparato

Identificador del modelo		GS 008851			
Tipo de frigorífico:					
Aparato de bajo nivel de ruido:	No	Tipo de diseño:	Independiente		
Aparato de almacenamiento de vino:	No	Otros aparatos refrigeradores:	Sí		
Dimensiones globales (Al. x An. x Pr. en mm)		1440 x 540 x 550			
Volumen total (en l)		177			
EEI		64			
Clase de eficiencia energética		C			
Consumo energético anual (en kWh/a)*		123			
Clase de emisiones de ruido aéreo		C			
Emisiones acústicas aéreas (en dB[A] re 1 pW)		39			
Clase climática		SN-T			
Este aparato está diseñado para su uso a temperaturas ambiente (en °C) de:		10 - 43			
Tiempo de almacenamiento en caso de fallo eléctrico (en h)		20			
Peso (en kg)		42			
Ajustes de invierno		No			
Parámetros del compartimento:					
Tipo	Volumen (en l)	Temperatura recomendada (en °C)	Capacidad de congelación (kg/24 h)	Tipo de descongelación A = automática M = manual	Capacidad de congelación rápida
Alimentos frescos	-	-	-	-	-
4 estrellas	177	-18	8	M	-
Parámetros de la fuente de iluminación:					
Tipo de fuente de iluminación		-			
Clase de eficiencia energética		-			
Datos eléctricos		-			

*) El consumo real depende del uso y ubicación del aparato.

Gentile cliente,
Legga con attenzione questo manuale di istruzioni prima di utilizzare l'apparecchio e lo conservi per riferimento futuro. Il presente apparecchio deve essere utilizzato da persone che hanno familiarità con le istruzioni per la sicurezza. Nel caso in cui l'apparecchio venisse ceduto a terzi, ricordarsi di consegnare anche il presente manuale.

Uso previsto del prodotto

- Il presente apparecchio è progettato esclusivamente per la conservazione degli alimenti.
- Decliniamo ogni responsabilità per eventuali guasti o malfunzionamenti in caso di utilizzo anomalo o mancato rispetto delle istruzioni fornite da questo manuale.
- Questo congelatore con compressore è progettato per il congelamento e la conservazione a lungo termine di alimenti surgelati, nonché per la produzione di cubetti di ghiaccio.

Istruzioni per la sicurezza

- L'apparecchio è destinato all'uso domestico e ad applicazioni simili, ad es.:
 - in aree cucina per il personale in negozi, uffici e altri ambienti di lavoro;

- in agriturismi e da parte di ospiti in hotel, motel e altre strutture ricettive;
- nei bed and breakfast.
- L'apparecchio non è destinato all'uso commerciale, né all'uso in servizi di ristorazione o commercio all'ingrosso.

• AVVERTENZA: PERICOLO DI INCENDIO!

Sostanze infiammabili

L'apparecchio contiene



isobutano (R600a), un fluido refrigerante ecologico ma infiammabile. Pertanto, prestare attenzione che il sistema di raffreddamento sia protetto durante il trasporto e dopo l'installazione dell'apparecchio. Non attivare in alcun modo l'apparecchio se il sistema risulta danneggiato. In questo caso, tenere il fluido refrigerante lontano da fiamme libere e fonti infiammabili, e areare la stanza.

- Nel caso in cui l'apparecchio venga venduto, ceduto a terzi o sottoposto al riciclaggio, fare riferimento al propellente infiammabile ciclopentano (C₅H₁₀) del sistema di isolamento, nonché al fluido refrigerante isobutano (R600a). Maggiori informazioni sono disponibili al capitolo *Smaltimento*.

- **AVVERTENZA!** Non danneggiare il circuito refrigerante. La fuoriuscita di fluido refrigerante può provocare danni agli occhi o causare infiammazioni.
- **AVVERTENZA!** Mantenere libere le aperture di ventilazione. Deve essere garantita una sufficiente circolazione dell'aria.
- **AVVERTENZA!** Non usare apparecchiature elettriche (come la macchina per il ghiaccio) se queste non sono del tipo espressamente autorizzato dal produttore su questo manuale.
- **AVVERTENZA!** Non utilizzare dispositivi meccanici o di riscaldamento per velocizzare lo scioglimento del ghiaccio.
- **AVVERTENZA!** Durante l'installazione dell'apparecchio, assicurarsi che il cavo di alimentazione non risulti bloccato o danneggiato.
- **AVVERTENZA!** Non collocare prese multiple o alimentatori portatili sul retro dell'apparecchio.
- Prima di collegare l'apparecchio, verificare che non vi siano danni al cavo di alimentazione o all'apparecchio stesso. In tal caso, non accendere l'apparecchio.
- Non conservare all'interno dell'apparecchio sostanze esplosive quali bombolette spray con propellente infiammabile.
- Qualsiasi riparazione o intervento sull'apparecchio deve essere eseguito esclusivamente da parte di un centro di assistenza autorizzato. Ciò vale anche per la sostituzione della spina di alimentazione.
- L'uso di questo apparecchio da parte di bambini di età superiore agli 8 anni, di persone con ridotte capacità fisiche, sensoriali o mentali o di persone sprovviste di esperienza e conoscenze adeguate è consentito solo con un'adeguata sorveglianza o se tali persone siano state istruite sull'utilizzo sicuro dell'apparecchio e siano consapevoli dei rischi.
- Ai bambini dai 3 agli 8 anni è consentito utilizzare l'apparecchio per inserire o estrarre alimenti.
- Vietare ai bambini di giocare con l'apparecchio.
- La pulizia e la manutenzione ordinaria non devono essere effettuate da bambini senza la supervisione di un adulto.
- Pulire periodicamente l'apparecchio utilizzando una soluzione di acqua tiepida e detergente neutro.

Per maggiori informazioni sulle operazioni di pulizia consultare il capitolo *Pulizia e sbrinamento (Manutenzione)*.

- Attenersi alle seguenti istruzioni per conservare al meglio gli alimenti, evitare contaminazioni e inutili sprechi di cibo:
- L'apertura degli sportelli per periodi prolungati può provocare un aumento significativo della temperatura all'interno dei compartimenti dell'apparecchio.
- Pulire regolarmente le superfici che entrano in contatto con gli alimenti e i sistemi di drenaggio accessibili.
- Conservare gli alimenti non confezionati (in particolare, carne e pesce crudi) in appositi contenitori in frigorifero in modo che non tocchino o gocciolino su altri alimenti.
- Se il frigo-congelatore rimane vuoto per un lungo periodo di tempo, spegnere l'apparecchio, lasciarlo sbrinare e pulirlo. Asciugarlo e lasciare porte/scomparti/sportelli aperti per evitare la formazione di muffa.
- Non sovraccaricare i ripiani/gli scomparti/i contenitori in modo che le porte/gli scomparti/i contenitori

possano essere facilmente chiusi.

- Per evitare danni a persone o cose, l'apparecchio deve essere trasportato in una scatola e le operazioni di installazione devono essere eseguite da due persone.
- Attenzione! Tenere il materiale di imballaggio al di fuori della portata dei bambini per evitare possibili rischi di soffocamento!
- Verificare regolarmente la presenza di eventuali danni alla spina di alimentazione. In tal caso, non utilizzare l'apparecchio.
- Non utilizzare dispositivi elettrici nello spazio circostante l'apparecchio per evitare rischi di incendio. Inoltre, non appoggiare contenitori di liquidi sull'apparecchio, in modo da evitare che eventuali perdite ne compromettano le componenti elettroniche e l'isolamento.
- Non congelare bevande gassate né alimenti caldi. Non congelare liquidi in contenitori di vetro o lattine.
- Non consumare cibo scaduto poiché potrebbe provocare intossicazioni alimentari. Non ricongelare gli alimenti già scongelati.
- Non utilizzare in modo improprio (per salirci sopra o appoggiarsi) mensole, compartimenti e sportelli dell'apparecchio.
- Non maneggiare fiamme libere e fonti infiammabili all'interno dell'apparecchio.
- Disinserire la spina di alimentazione dalla presa di corrente:
 - Se si osservano anomalie di funzionamento.
 - Prima di qualsiasi operazione di pulizia.
 - Prima di eseguire qualsiasi intervento sull'apparecchio.
- Per scollegare il cavo, non tirarlo ma afferrare sempre la spina.
- Ci riserviamo il diritto di apportare modifiche tecniche.
- Non consumare alimenti (ad es. gelati, ecc.) immediatamente dopo averli tolti dal congelatore. Possono verificarsi lesioni da ustioni dovute al freddo.
- Inserire le mani nel congelatore solo se asciutte. Possono verificarsi lesioni da ustioni dovute al freddo.

Descrizione del prodotto

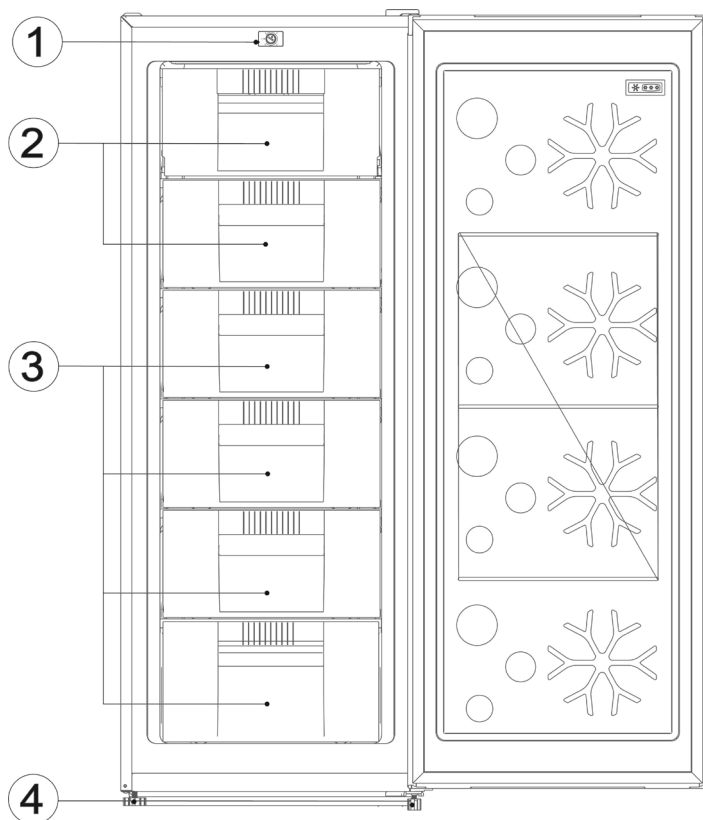

1	Regolatore della temperatura
2	Scomparti ribaltabili
3	Cassetti
4	Piedini regolabili
Senza illustrazione:	
Macchina per cubetti di ghiaccio	

Trasporto dell'apparecchio

- Durante il trasporto, fissare tutte le componenti indipendenti all'interno e sull'apparecchio al fine di evitare danni.
- L'apparecchio deve essere trasportato in posizione di lavoro verticale e non dovrebbe essere inclinato di oltre 30°. Dopo aver posizionato l'apparecchio, attendere 1 ora prima di collegarlo all'alimentazione.
- Se l'apparecchio è stato trasportato con un'inclinazione superiore a 30 gradi, attendere 4 ore prima di collegarlo alla rete elettrica.

Prima del primo utilizzo

- Rimuovere la pellicola protettiva e il materiale di imballaggio, tra cui le sicure per il trasporto di accessori come ripiani e balconcini.
- Smaltire i materiali di imballaggio in base alle normative locali.
- Quando si accende l'apparecchio per la prima volta potrebbe essere percepibile un leggero odore che scomparirà quando il dispositivo inizia a raffreddarsi.
- Pulire l'interno dell'apparecchio con acqua tiepida e detergente neutro. Lavare gli accessori separatamente con acqua di risciacquo e non in lavastoviglie.
- Prima di inserire gli alimenti nell'apparecchio, lasciarlo funzionare per 24 ore al fine di raggiungere la temperatura desiderata.

Installazione

- Collocare l'apparecchio in un ambiente asciutto e ben ventilato.
- Il normale funzionamento dell'apparecchio è garantito in ambienti con un'umidità massima del 70 %.
- La temperatura ambiente (classe climatica) alla quale il dispositivo può essere utilizzato si trova nei dati del dispositivo alla fine del manuale.
- **AVVERTENZA!** Se l'apparecchio viene utilizzato in ambienti con classi climatiche diverse da quelle indicate, potrebbe non essere in grado di mantenere temperature interne adeguate.
- Non installare l'apparecchio all'aperto.
- È possibile disinserire la spina di alimentazione dalla presa di corrente in qualsiasi momento e per qualsiasi evenienza.
- Proteggere l'apparecchio dall'esposizione diretta alla luce del sole. Non installarlo in prossimità di fonti di calore (stufe, termosifoni, ecc.). Se tuttavia ciò non può essere evitato, posizionare un pannello isolante tra la fonte di calore e l'apparecchio.
- Questo frigorifero non è destinato all'uso come elettrodomestico da incasso. Non è consentita l'installazione del frigorifero direttamente sotto ad assi o mobili.
- Eventuali irregolarità del pavimento possono essere compensate con i due piedini anteriori a vite regolabili verticalmente, in modo da ottenere una maggiore stabilità.

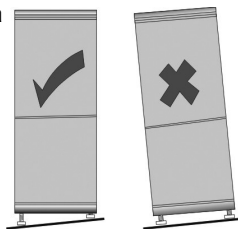

Misure d'installazione

Se il frigorifero è posizionato lateralmente contro una parete, è necessario lasciare uno spazio laterale di almeno 100 mm al fine di garantire l'apertura degli sportelli a 90 gradi.

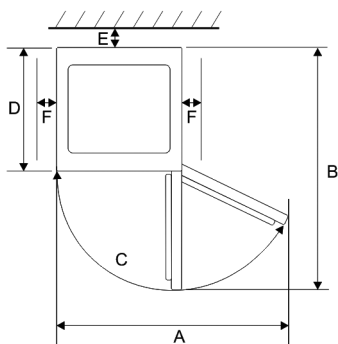
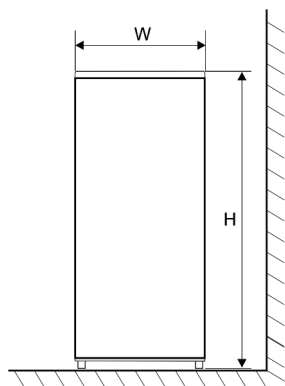

Larghezza (L)	Profondità (P)	Altezza (A)
540 mm	550 mm	1440 mm

A	B	C	E	F
910 mm	1053 mm	125°	50 mm	100 mm

Ventilazione

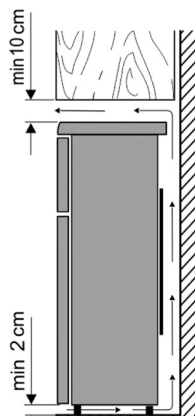

L'aria riscaldata dietro l'apparecchio deve circolare liberamente, pertanto è necessario garantire un'adeguata ventilazione. Rispettare le seguenti distanze minime: 100 mm dal soffitto, 100 mm su ciascun lato e 50 mm dietro l'apparecchio.

Attenzione! Mantenere libere da ostruzioni le aperture di ventilazione presenti sul retro del pannello superiore dell'apparecchio!

Collegamento

- Prima di collegarlo, assicurarsi che l'apparecchio e la sua spina di alimentazione non abbiano subito danni durante il trasporto.
- Collegare l'apparecchio esclusivamente a una presa antiurto. La tensione di rete deve corrispondere a quella riportata sulla targhetta matricola dell'apparecchio.
- L'apparecchio è conforme alle linee guida obbligatorie per la marcatura CE.
- Non collegare l'apparecchio a un convertitore.
- La spina di alimentazione non dovrebbe toccare il retro dell'apparecchio, per evitare possibili rumori di vibrazione.
- L'apparecchio può essere messo in funzione inserendo la spina nella presa.
- Lo spegnimento completo avviene solo disinserendo la spina di alimentazione dalla presa.
- Se l'apparecchio è stato scollegato dalla rete, attendere circa 5 minuti dopo aver collegato la spina di alimentazione prima di impostare il termostato nella posizione desiderata.

Elementi di comando

La temperatura all'interno dell'apparecchio viene regolata mediante il selettore di controllo della temperatura (posizioni 0-4). Il selettore di controllo della temperatura si trova nella parte superiore dell'apparecchio e si aziona ruotandolo con una moneta. In posizione 1 la temperatura nel vano frigorifero è la più calda, in posizione 4 la più fredda.

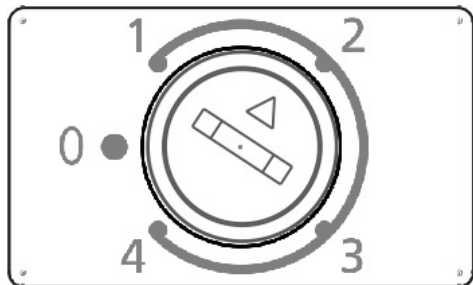

Suggerimento! Si consiglia una temperatura di -18°C per una conservazione ottimale degli alimenti. Una temperatura più elevata può ridurre la durata di conservazione degli alimenti.

Sportello del congelatore

Lo sportello del congelatore deve rimanere sempre chiuso affinché il cibo non si scongeli. In questo modo, si riducono la formazione di ghiaccio e l'accumulo di brina. Assicurarsi quindi che lo sportello sia aperto solo quando si estraggono gli alimenti o si riempie il congelatore.

Scomparto a 4 stelle

L'apparecchio dispone di un vano congelatore a 4 stelle. Questo apparecchio raggiunge temperature di -18°C o inferiori ed è quindi ideale per congelare alimenti freschi e per la conservazione a lungo termine di prodotti surgelati.







Congelamento/Conservazione degli alimenti

- L'apparecchio è progettato per il congelamento degli alimenti, per la conservazione a lungo termine di alimenti surgelati, così come per la produzione di cubetti di ghiaccio.
- Gli alimenti freschi dovrebbero essere congelati nella loro interezza il più

rapidamente possibile, in modo da non perderne il valore nutritivo, le vitamine, ecc. Per questo motivo si consiglia di disporre gli alimenti su una o due file all'interno del congelatore,

- evitando il contatto con i prodotti già congelati.
- Evitare di superare la capacità di congelamento giornaliera! I valori relativi alla capacità massima di congelamento sono riportati nella scheda tecnica in fondo a questo manuale.
- Il tempo di congelamento si riduce se gli alimenti da congelare vengono suddivisi in piccole porzioni e distribuiti uniformemente.
- La temperatura nel vano frigorifero dipende dalla temperatura ambiente, dalla posizione del selettore di controllo della temperatura e dalla quantità di alimenti conservati.
- Conservare i prodotti da congelare nell'apparecchio solo confezionati. Come materiale di confezionamento per alimenti da congelare, è possibile utilizzare pellicole o sacchetti di plastica alimentare non colorati oppure fogli di alluminio. Prima di congelare il prodotto, sfiatane bene la confezione e verificarne l'ermeticità. Ogni confezione deve essere dotata di un'etichetta che indichi il contenuto, la data di congelamento e la data di scadenza.
- Non congelare bevande gassate né alimenti caldi. Non congelare liquidi in contenitori di vetro o lattine.
- Scongelerare i prodotti congelati nel frigorifero. Gli alimenti conservano intatto il loro sapore se scongelati lentamente, inoltre l'energia frigorifera rilasciata da questi prodotti può essere utilizzata per mantenere una temperatura adeguata all'interno del frigorifero.
- Nel caso in cui l'apparecchio rimanga spento per un periodo di tempo prolungato, come nell'eventualità di una mancanza di corrente, lasciare lo sportello chiuso al fine di evitare una perdita significativa di energia frigorifera. Per il periodo massimo di conservazione degli alimenti in caso di malfunzionamento, attenersi alla scheda tecnica in fondo a questo manuale. Una temperatura interna più elevata riduce la durata di conservazione degli alimenti.

Per i mesi di conservazione degli alimenti congelati attenersi alla tabella qui riportata.

		
2 • 6	4 • 8	8 • 12
		

Non conservare alimenti congelati nel congelatore per periodi superiori a quelli indicati. Rispettare la data di scadenza riportata sulla confezione.

Produzione di cubetti di ghiaccio

L'apparecchio è provvisto di un'apposita vaschetta per la produzione di cubetti di ghiaccio. Riempire la vaschetta del ghiaccio per $\frac{3}{4}$ di acqua potabile e riporla nel comparto congelatore per alcune ore. I cubetti di ghiaccio possono essere facilmente estratti lasciando la vaschetta a temperatura ambiente per 5 minuti.

Per garantire la migliore produzione di ghiaccio possibile, posizionare il contenitore per cubetti di ghiaccio nella posizione più alta all'interno dell'apparecchio.

Pulizia e sbrinamento (Manutenzione)

Pulizia

- **Scollegare sempre la spina prima della pulizia o dello sbrinamento. Maneggiare sempre la spina con le mani asciutte.**
- Non versare acqua nell'apparecchio.
- Pulire periodicamente l'apparecchio utilizzando una soluzione di acqua tiepida e detergente neutro.
- Lavare gli accessori separatamente con acqua di risciacquo e non in lavastoviglie.
- Non utilizzare spazzole dure né detersivi abrasivi, contenenti alcol o aggressivi.
- Dopo la pulizia, risciacquare con acqua pulita e asciugare con cura.
- Durante la pulizia, assicurarsi di non danneggiare o rimuovere l'etichetta matricola all'interno dell'apparecchio.

Sbrinamento

Come sbrinare il congelatore Si suggerisce di sbrinare il comparto congelatore quando la formazione di ghiaccio al suo interno

raggiunge i 3 mm di spessore. Sbrinarlo almeno due volte l'anno.

- Rimuovere tutti gli alimenti dal congelatore e conservarli in un luogo fresco, ad esempio a stretto contatto con tavolette di ghiaccio e all'interno di recipienti di plastica. Tenere sempre presente che la durata di conservazione degli alimenti congelati si riduce con l'aumentare della temperatura e pertanto dovranno essere consumati il prima possibile.
- Lasciare aperto lo sportello. Per velocizzare lo scioglimento del ghiaccio posizionare all'interno del congelatore una o due pentole con acqua calda ma non bollente.
- **Avvertenza!** Non utilizzare dispositivi meccanici o di riscaldamento per velocizzare lo scioglimento del ghiaccio.
- Procedere quindi alla pulizia come descritto nella sezione "Pulizia".
- Collegare la spina di alimentazione. Attendere circa 5 minuti, quindi utilizzare il termostato per impostare la temperatura desiderata.
- Spostare la boccola di guida dal lato destro a quello sinistro e la copertura del foro dal lato sinistro a quello destro.

Consigli per il risparmio energetico

- Collocare l'apparecchio in un ambiente fresco, asciutto e ben ventilato.
- Proteggere l'apparecchio dall'esposizione diretta alla luce del sole. Non installarlo in prossimità di fonti di calore (stufe, termosifoni, ecc.). Se tuttavia ciò non può essere evitato, posizionare un pannello isolante tra la fonte di calore e l'apparecchio.
- Mantenere libere da ostruzioni aperture e griglie di ventilazione. Garantire una sufficiente circolazione dell'aria sul retro dell'apparecchio.
- Far raffreddare gli alimenti caldi prima di inserirli nel frigorifero.
- Non lasciare aperto lo sportello troppo a lungo quando si inseriscono o estraggono gli alimenti per evitare un'eccessiva formazione di ghiaccio al suo interno.
- Non impostare una temperatura inferiore al necessario. Per maggiori informazioni sulla regolazione della temperatura, consultare il capitolo "Elementi operativi".

Rumori durante il funzionamento

Una volta acceso, il frigorifero potrebbe generare dei tipici rumori di funzionamento.

Si tratta di:

- Rumori del motore elettrico dovuti al funzionamento del compressore, che potrebbero risultare più intensi nel momento in cui quest'ultimo comincia ad essere operativo.
- Rumori nei tubi del circuito refrigerante.

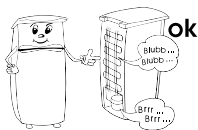

Sostituzione della battuta dello sportello

- Se necessario, lo sportello può essere cambiato da destra a sinistra.
- **Avvertenza! Estrarre sempre la spina dalla presa prima di lavorare sull'apparecchio.**
- Per evitare lesioni personali e danni alla proprietà, sostituire la battuta dello sportello in due.
- Prima di procedere alla conversione, osservare attentamente quanto segue:
 - Prestare sempre attenzione al numero di rondelle sui perni dei cuscinetti e sulle viti.
 - Allineare sempre le porte esattamente in modo che si chiudano saldamente.

1. Rimuovere la copertura della cerniera dello sportello sulla parte superiore dell'apparecchio.

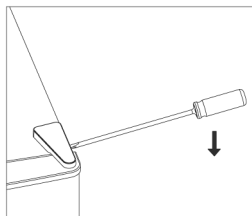

2. Allentare le viti che reggono la cerniera superiore e rimuoverla.

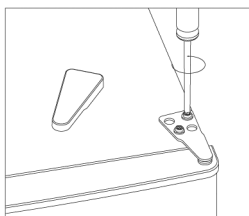

3. Spostare la boccola di guida dal lato destro a quello sinistro e la copertura del foro dal lato sinistro a quello destro.

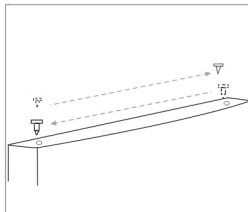

4. Rimuovere lo sportello e posizionarlo su una superficie morbida per evitare graffi.
5. Svitare la cerniera inferiore dello sportello. Rimuovere il dado e la rondella con cui il perno è fissato nel foro destro. Estrarre il perno, inserirlo nel foro sinistro e fissare nuovamente con la rondella e il dado.

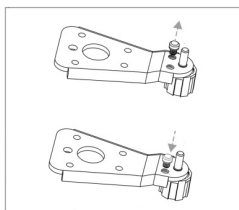

6. Riavvitare la cerniera inferiore sull'altro lato dell'apparecchio.
7. Per rimuovere il fermaporta dal lato destro dello sportello, rimuovere la vite. Fissare quindi di nuovo il fermaporta sul lato sinistro dello sportello.

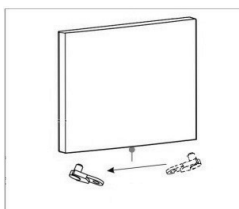

8. Posizionare lo sportello dell'apparecchio sulla cerniera inferiore dello sportello. Quando si procede al montaggio dello sportello, assicurarsi sempre che il perno della cerniera si inserisca nel foro dello sportello.

9. Avvitare saldamente la cerniera superiore dello sportello.

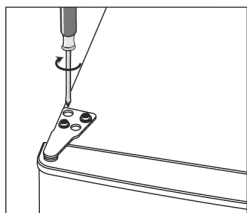

10. Fissare la copertura della cerniera dello sportello e il copriforo.

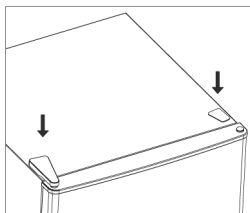

11. Verificare che le guarnizioni dello sportello non siano deformate. In tal caso, rimuovere le guarnizioni dello sportello, girarle e reinserirle.

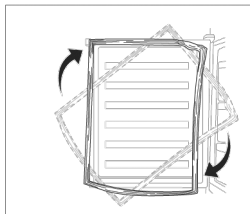

12. Infine, verificare il corretto allineamento degli sportelli e che si chiudano perfettamente su tutti i lati. Se necessario, regolare i piedini di regolazione anteriori per garantire che l'apparecchio si trovi in piano. Se l'apparecchio è stato inclinato di oltre 30°, attendere 4 ore prima di collegarlo all'alimentazione.

Smaltimento



Gli apparecchi contrassegnati da questo simbolo devono essere smaltiti separatamente dai rifiuti domestici.

Questi apparecchi infatti sono fabbricati con materiali di valore che possono essere riciclati. Assicurando il corretto smaltimento del prodotto si contribuisce ad evitare i potenziali effetti negativi sull'ambiente e sulla salute umana. Per

ulteriori informazioni sul trattamento, il recupero e il riciclaggio degli elettrodomestici, contattare l'ufficio locale competente o il negozio presso il quale il prodotto è stato acquistato.

- Estrarre la spina dalla presa e scollegarla dall'apparecchio prima di procedere con lo smaltimento.
- Prima dello smaltimento dell'apparecchio, smontare le porte per evitare che qualcuno rimanga accidentalmente chiuso al suo interno.
- Prima dello smaltimento, smontare le lampadine, se possono essere rimosse facilmente e senza romperle.
- Il fluido refrigerante isobutano (R600a) e il propellente ciclopentano utilizzato nel sistema di isolamento (C₅H₁₀) sono sostanze infiammabili e pertanto devono essere smaltite in modo appropriato.
- Assicurarsi che i tubi del circuito refrigerante non vengano danneggiati prima del corretto smaltimento.

Informazioni sui servizi di assistenza tecnica

In caso di necessità, rivolgersi al Servizio di assistenza tecnica comunicando il tipo di guasto. Prima di farlo, annotarsi il numero articolo che si trova sulla targhetta matricola dell'apparecchio (vedi figura) per agevolare l'elaborazione della richiesta.



Banca dati EPREL

Informazioni sui requisiti di progettazione ecocompatibile e sull'etichettatura relativa al consumo energetico sono disponibili nella banca dati europea dei prodotti al seguente link: <https://eprel.ec.europa.eu>

Il codice articolo da inserire si trova sulla targhetta del dispositivo (vedi figura sopra). In alternativa, scansionare il codice QR sull'etichetta energetica allegata.

Eliminazione dei malfunzionamenti

Nella tabella di seguito sono elencati i possibili guasti e le rispettive modalità di ripristino. Verificare se tali modalità possono effettivamente riparare i guasti. In caso contrario, disinserire l'apparecchio dalla presa di corrente e contattare il Servizio di assistenza.

Guasti	Possibili cause e soluzioni
L'apparecchio non funziona.	<ul style="list-style-type: none"> • Interruzione di corrente. • Il fusibile principale è saltato. • Il fusibile nella presa a muro è saltato. Verificare questa evenienza collegando un altro apparecchio alla stessa presa.
Rumori molto intensi (diversi dai normali rumori di funzionamento).	<ul style="list-style-type: none"> • L'apparecchio è posizionato su una base stabile? • L'unità di raffreddamento in funzione fa vibrare mobili o oggetti adiacenti? • Vi sono oggetti sopra all'apparecchio che vibrano?

In conformità al Regolamento (UE) 2019/2019, le parti di ricambio per il presente dispositivo sono disponibili per almeno 7 o 10 anni (a seconda del tipo e della destinazione d'uso della parte di ricambio).

Scheda specifiche apparecchio

Identificativo modello		GS 008851			
Tipologia apparecchio di refrigerazione:					
Dispositivo a basso rumore:	No	Tipologia modello:	Libera installazione		
Apparecchio per la conservazione del vino:	No	Altro apparecchio di refrigerazione:	Sì		
Dimensioni complessive (A x L x P in mm)		1440 x 540 x 550			
Volume totale (in l)		177			
EEI		64			
Classe di efficienza energetica		C			
Consumo energetico annuo (in kWh/a)*		123			
Classe di emissione acustica aerea		C			
Emissioni acustiche aeree (in dB[A] re 1pW)		39			
Classe climatica		SN-T			
Questo apparecchio è destinato all'uso a temperature ambiente (in °C) di:		10 - 43			
Autonomia di conservazione senza energia elettrica (in ore)		20			
Peso (in kg)		42			
Impostazione invernale		No			
Parametri comparto:					
Tipologia	Volume (in l)	Temperatura consigliata (in °C)	Capacità di congelamento (kg/24h)	Tipi di sbrinamento A = automatico M = manuale	Funzione congelamento rapido
Alimenti freschi	-	-	-	-	-
4****	177	-18	8	M	-
Parametri sorgente luminosa:					
Tipo di sorgente luminosa		-			
Classe di efficienza energetica		-			
Dati elettrici		-			

*) Il consumo effettivo dipende dall'uso dell'apparecchio e dalla posizione in cui viene collocato.

Bästa kund,
Läs hela bruksanvisningen noga innan du börjar använda apparaten. Förvara den för framtida användning. Apparaten får endast användas av personer som har läst säkerhetsanvisningarna. Om du säljer den bör du bifoga även dessa instruktioner.

Avsedd användning

- Apparaten är endast avsedd för förvaring och konservering av livsmedel.
- Vi är inte ansvariga för eventuella defekter i händelse av onormal hantering eller brist på hänsyn till instruktionerna i denna handbok.
- Denna kompressor-frysapparat är konstruerad för djupfrysning och långvarig förvaring av djupfrysta livsmedel samt för att göra isbitar.

Säkerhetsinstruktioner

- Enheten är avsedd för användning i hemmet och i liknande användningsområden som t.ex.:
 - Personalköksområden i butiker, kontor och andra arbetsmiljöer,
 - inom jordbruket och av gäster på hotell, motell och andra boenden,
 - på bed and breakfast.
- Apparaten är inte avsedd för kommersiellt bruk, varken för

användning i cateringtjänster och liknande grossister.

• VARNING: BRANDFARA! Brandfarliga ämnen

Apparaten innehåller det miljövänliga men lättantändliga kylmediet isobutan (R600a).



Därför bör du vara uppmärksam på att kylsystemet är skyddat under transporten och efter installationen av apparaten. Om systemet är skadat ska du inte aktivera apparaten på något sätt. Ta i så fall bort öppen eld eller antändningskällor från kylmediet och lufta rummet.

- Om du säljer, överlämnar eller lämnar in din apparat för återvinning måste du hänvisa till det lättantändliga drivmedlet cyclopentan. (C_5H_{10}) i isolering såväl som isobutan (R600a). Ytterligare detaljer kan hämtas från kapitlet *Avfallshantering*.
- **VARNING!** Skada inte kylkretsen. Läckande kylmedel kan skada dina ögon eller orsaka inflammationer.
- **VARNING!** Håll ventilationsöppningarna fria. Tillräcklig luftcirkulation måste säkerställas.
- **VARNING!** Använd inga elektriska apparater (t.ex. ismaskiner etc.) som inte

beskrivs i handboken.

- **WARNING!** Använd inte andra mekaniska apparater eller andra sätt, t.ex. värmeapparater, för att påskynda avfrostningen.
- **WARNING!** När du placerar apparaten ska du se till att nätsladden inte är fastklämd eller skadad.
- **WARNING!** Placera inte bärbara kontakter med flera uttag eller bärbara strömförsörjningar på baksidan av apparaten.
- Innan du ansluter den ska du kontrollera beträffande skada som kan ha uppstått på nätsladden eller själva apparaten under leverans. Om så är fallet får apparaten inte tas i drift.
- I denna apparat får explosiva ämnen som en aerosolbehållare med brandfarligt drivmedel inte lagras.
- Alla reparationer eller ingrepp på enheten får endast utföras av en behörig tekniker. Detta gäller även byte av strömkontakten.
- Apparaten kan användas av barn från 8 år eller äldre samt personer med nedsatt fysisk, sensorisk eller mental förmåga eller bristande erfarenhet och/eller kunskap, men bara om de övervakas

eller instrueras om säker användning av apparaten och förstå därmed de resulterande farorna.

- Barn mellan 3 och 8 år får fylla på och ta ut artiklar från kylapparater.
- Barn får inte leka med apparaten.
- Rengöring och underhåll får inte utföras av barn utan tillsyn.
- Ljummet vatten med tillsats av diskmedel är lämpligt för regelbundet underhåll. Mer information om rengöringen finns i kapitlet *Rengöring och avfrostning (underhåll)*.
- Följ följande instruktioner för att förvara mat på bästa möjliga sätt, för att undvika kontaminering och onödigt matavfall:
- Om du öppnar dörren under långa perioder kan temperaturen höjas avsevärt i apparatens fack.
- Rengör regelbundet ytor som kan komma i kontakt med livsmedel och tillgängliga dräneringssystem.
- Förvara rått kött och fisk i lämpliga behållare i kylskåpet så att de inte rör vid eller droppar på andra livsmedel.
- Om kylan/frysen är tom under en längre tid, stäng av, frosta av den och rengör den. Torka ur den och lämna dörrarna/

facken/flikarna öppna för att förhindra att mögel bildas.

- Överbelasta inte hyllorna/facken/lådorna. Dörrarna/facken/lådorna skall gå att stänga lätt.

- För att förhindra person- eller egendomsskada får apparaten endast transporteras i en låda och två personer behövs då den installeras.
- Försiktighet! Håll dina barn borta från packningsmaterial – kvävningsrisk!
- Kontrollera regelbundet att strömkontakten inte är skadad. Om den är skadad ska du inte använda apparaten.
- Använd inte elektriska apparater i förvaringsutrymmet för att förhindra brandrisker. Lägg inte heller vätskebehållare på apparaten så att eventuella läckande vätskor inte stör elektroniken och isoleringen.
- Frys inte kolsyrade drycker eller varma livsmedel. Frys inte vätskor i glasbehållare eller burkar.
- Ät inte utgången mat. Detta kan leda till matförgiftning. Frys inte upp redan upptinade livsmedel.
- Använd inte hyllor, fack, dörrar, etc., som steg eller för att luta dig mot.
- Hantera inte öppen eld eller antändningskällor i apparatens inre utrymme.
- Dra ur strömkontakten:
 - vid störningar under drift,
 - innan varje rengöring och
 - medan du underhåller apparaten.
- Dra inte i strömsladden, ta alltid i strömkontakten för detta ändamål.
- Tekniska ändringar kan inträffa.
- Konsumera inte livsmedel (t.ex. glass osv.) direkt efter att de har tagits ut ur frysen. Då kan det uppstå köldskador.
- Rör endast vid frysen med torra händer. Då kan det uppstå köldskador.

Konfiguration

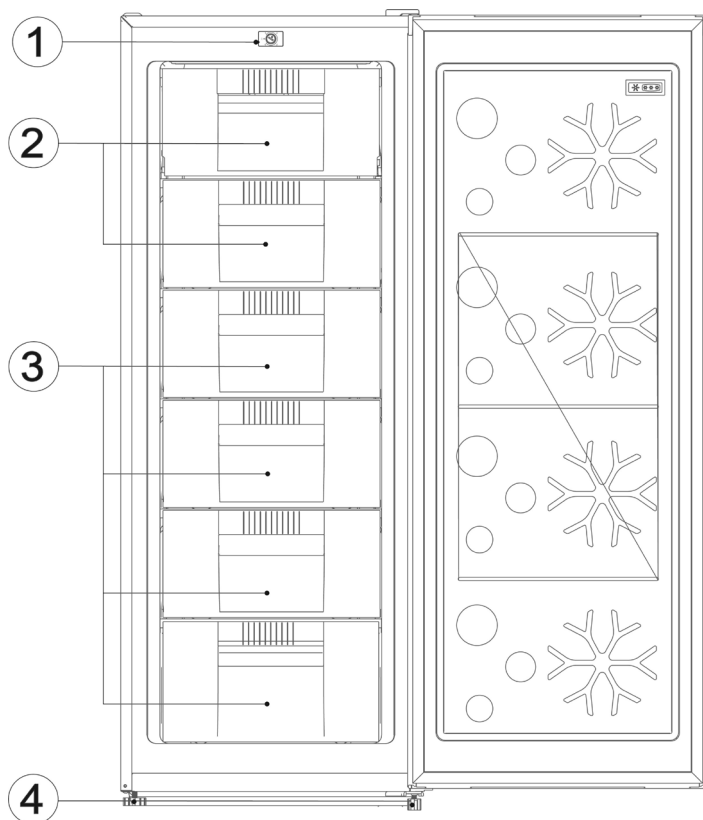

1	Temperaturreglage
2	Fällbara fack
3	Utdragslådor
4	Inställningsbara skruvfötter
Utan bild:	
Iskubmaskin	

Transportera apparaten

- Under transporten måste du säkra alla lösa delar i och på apparaten för att förhindra skador.
- Enheten bör transporteras i vertikal arbetsställning och inte lutats mer än 30°. Vänta 1 timme efter uppställningen innan du ansluter den till elnätet.
- Om apparaten transporterades med en lutning på mer än 30 grader ska du vänta 4 timmar innan du ansluter apparaten till elnätet.

Innan den första användningen

- Ta bort skyddsarken och allt förpackningsmaterial inkl. transportsäkring av förvaringsutrymmena och brickorna till apparaten.
- Avskaffa förpackningsmaterialet på ett professionellt sätt.
- Du kanske märker en liten "ny lukt" när du startar apparaten för första gången. Den försvinner när apparaten börjar svalna.
- Rengör insidan med ljummet vatten med diskmedel. Rengör utrustningen separat med sköljvatten, inte i diskmaskinen.
- Låt apparaten arbeta i 24 timmar så att måltemperaturen kan nås innan du fyller den med livsmedel.

Installera apparaten

- Apparaten ska installeras i ett torrt och väl luftat rum.
- Apparaten kan användas med en luftfuktighet på max. 70 %.
- De omgivningstemperaturer (klimatklass) i vilka apparaten kan användas finns i produktdatabladet i slutet av bruksanvisningen.
- **VARNING!** Vid drift utanför dessa klimatklasser kan det hända att enheten inte upprätthåller tillräckliga innetemperaturer.
- Installera inte apparaten utomhus.
- Tänk på att du kan dra ur strömkontakten när som helst.
- Skydda apparaten från direkt solljus. Den ska inte installeras nära värmekällor (spis, värmeelement etc.). Om detta dock inte kan undvikas, bör du isolera mellan värmekällan och apparaten.
- Detta kylskåp är inte avsett att användas som en inbyggd enhet. Det är inte tillåtet att installera kylskåpet direkt under en bräda eller ett skåp.
- Golvet's ojämnhet kan kompenseras med de två vertikalt justerbara skruvfötterna fram, så att säker stabilitet uppnås.

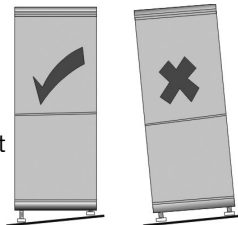

Installationsmått

Om apparaten placeras i sidled på en vägg ska du lämna ett mellanrum på minst 100 mm så att dörrarna till apparaten kan öppnas i en 90 graders vinkel.

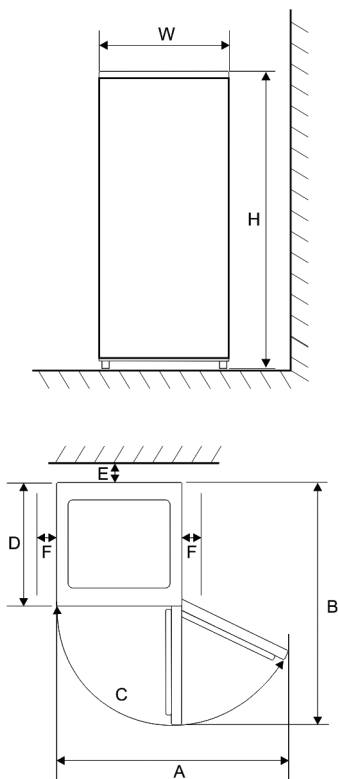

Bredd (B)	Djup (D)	Höjd (H)
540 mm	550 mm	1440 mm

A	B	C	E	F
910 mm	1053 mm	125°	50 mm	100 mm

Ventilation

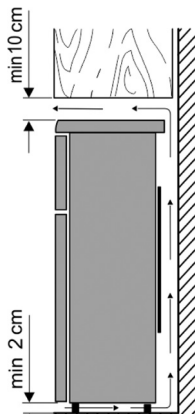

Luften som värms upp bakom apparaten behöver cirkulera fritt. Av denna anledning kan luftcirkulationen inte äventyras. Håll följande minimiavstånd: 100 mm till taket, 100 mm på vardera sidan och 50 mm bakom enheten.

Försiktighet! Täck inte över eventuella befintliga ventilationsöppningar i den övre täckplattans bakre område!

Anslutning

- Innan du ansluter apparaten måste du se till att den och dess strömkontakt inte visar några transportskador.
- Anslut endast apparaten till ett stötsäkert uttag. Nätspänningen måste motsvara den som anges på apparatens typskylt.
- Apparaten följer de riktlinjer som är obligatoriska för CE-märkning.
- Anslut inte apparaten till en växelriktare
- Strömkontakten får inte röra baksidan för att undvika vibrationsljud.
- Apparaten kan tas i drift genom att ansluta nätkontakten.
- En fullständig avstängning sker endast genom att dra ut nätkontakten.
- Om apparaten har kopplats bort från elnätet ska du vänta ca. 5 minuter efter att du har anslutit nätkontakten innan du ställer in temperaturregulatorn i önskat läge.

Manöverelement

Temperaturen i enhetens innerutrymme ställs in med temperaturreglaget (positioner 0–4). Temperaturreglaget sitter längst upp på enheten och kan anpassas med ett mynt. Vid position 1 är temperaturen i kylrummet den varmaste, vid position 4 den kallaste.

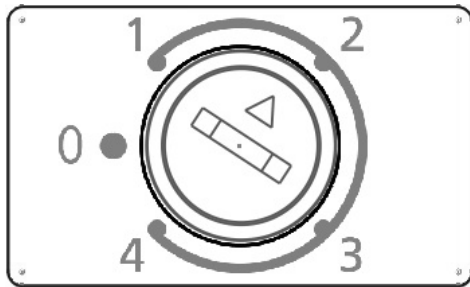

Tips! Vi rekommenderar en temperatur på $-18\text{ }^{\circ}\text{C}$ för optimal konservering av mat. En högre temperatur kan förkorta matens hållbarhet.

Frys dörr

Frys dörren ska alltid förbli stängd så att livsmedlen inte tinas. Således minskas bildandet av is- och frost. Se därför till att dörren endast är öppen när du tar ut livsmedel eller när du fyller frysen med livsmedel.

4-stjärnigt fack







Enheten har ett 4-stjärnigt frysack. Det når temperaturer på $-18\text{ }^{\circ}\text{C}$ eller kallare och är därför idealiskt för att frysa färsk livsmedel samt för långtidsförvaring av frysta livsmedel.

Frysa/förvara livsmedel

- Apparaten är avsedd för frysning av livsmedel, för långvarig förvaring av frysta livsmedel samt för isbitar.
- Färsk livsmedel bör frysas ned helt så snabbt som möjligt så att näringsvärdet, vitaminerna etc. inte försvinner. Lägg därför livsmedlen i en eller två rader i frysen.
- Lägg dem inte i kontakt med livsmedel som redan är frysta.
- Överskrid inte fryskapaciteten per dag! Respektive värde för maximal fryskapacitet kan erhållas från apparatens specifikationsblad i slutet av denna handbok.

- Frystiden blir kortare när de livsmedel som ska frysas delas upp i små portioner och fördelas jämnt.
- Temperaturen i kylrummet beror på omgivningstemperaturen, temperaturregulatorns inställning och den mängd livsmedel som förvaras.
- Förvara frysta varor endast i förpackningar i enheten. Som förpackningsmaterial för frysta varor kan du använda livsmedelssäkra, ofärgade plastfilmer/-påsar eller aluminiumfolie. Avluft förpackningen ordentligt före frysning och kontrollera att den är lufttät. Varje förpackning ska förses med en etikett som anger innehåll, infrysnings- och hållbarhetsdatum.
- Frys inte kolsytrade drycker eller varma livsmedel. Frys inte vätskor i glasbehållare eller burkar.
- Tina frysta livsmedel i kylskåp. Livsmedel behåller sin smak när de tinas långsamt och den kylenergin som dessa apparater ger ifrån sig kan användas för att bibehålla den avsedda temperaturen i kylskåpet.
- Om apparaten stängs av under en längre tid, t.ex. på grund av ett strömavbrott, ska du lämna dörren stängd. Således kan en mer signifikant förlust av kylenergi undvikas. Maximal lagringstid under fel på apparaten kan erhållas från apparatens specifikationsblad i slutet av denna handbok. På grund av den högre inre temperaturen förkortas lagringstiden för livsmedel.

Uppgifter beträffande utgångsdatum för frysta livsmedel anges i diagrammet per månad.

		
2 · 6	4 · 8	8 · 12
		

Förvara inte frysta livsmedel längre än angiven tid i frysen. Var uppmärksam på utgångsdatumet för de frysta livsmedlen som anges av producenten.

Göra isbitar

En speciell isbitlåda finns för att göra isbitar. Fyll lådan upp till $\frac{3}{4}$ med dricksvatten och placera den i frysfacket i några timmar. Isbitarna är lättare att ta bort från lådan om lådan står i rumstemperatur i 5 minuter. För bästa möjliga isberedning placerar du isbitfacket i den översta positionen i enheten.

Rengöring och avfrostning (underhåll)

Rengöring

- **Dra alltid ut nätkontakten innan rengöring och avfrostning. Rör endast vid nätkontakten med torra händer.**
- Håll inte vatten i apparaten.
- Ljummet vatten med lite diskmedel är lämpligt för regelbundet underhåll.
- Rengör utrustningen separat med sköljvatten, inte i diskmaskinen.
- Använd inte hårda borstar eller skarpa, slipande, alkoholhaltiga eller aggressiva rengöringsmedel.
- Efter rengöringen skölj med rent vatten och torka allt noggrant.
- Märkningsetiketten i apparatens inre får inte skadas eller tas bort under rengöringen.

Avfrostning

Om islagret på insidan är 3 mm tjockt måste frysen avfrostas. Rengör den minst två gånger per år.

- Ta ut livsmedel från frysen och förvara dem så svalt som möjligt, t.ex. tillsammans med ispaket och täckt av en plastbehållare. Kom ihåg att varornas livstid förkortas av temperaturökningen och att de ska konsumeras så snabbt som möjligt.
- Lämna dörren öppen. För att påskynda avfrostningen ska du placera en eller flera kastruller med varmt men inte kokande vatten i frysen.
- Varning! Använd inte andra mekaniska apparater eller andra sätt, t.ex. värmeapparater, för att påskynda avfrostningen.
- Rengör sedan enligt avsnittet "Rengöring".
- Koppla in nätkontakten. Vänta ca. 5 minuter och ställ in temperaturregulatorn i önskat läge.
- Flytta styrbussningen från höger till vänster samt håltäckningen från vänster till höger hål.

Tips förenergibesparing

- Välj ett svalt, torrt och väl luftat rum för installation av apparaten.
- Skydda apparaten från direkt solljus. Den ska inte installeras nära värmekällor (spis, värmelement etc.). Om detta inte kan undvikas måste någon form av isolering mellan värmekälla och apparat användas.
- Täck inte över ventilationsöppningarna och -gallret. Se till att luften cirkulerar tillräckligt på baksidan av apparaten.
- Låt varm mat svalna innan du förvarar den i kylan.
- Lämna inte dörren öppen för länge när du tar ut eller lägger in mat. Annars accelereras bildandet av is på insidan.
- Ställ inte in temperaturen lägre än nödvändigt. Mer information om temperaturinställningar kan erhållas från kapitlet "Manöverelement".

Ljud under användning

Det kan finnas typiska ljud under användning när apparaten slås på. Dessa är:

- Elmotorns buller som uppstår från att kompressorn arbetar. När kompressorn börjar fungera blir ljudet något starkare under en kort tid.
- Ljud i rören där kylmediet cirkulerar.

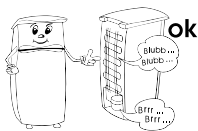

Byt dörrstopp

- Vid behov kan dörren ändras från att öppnas från höger till vänster.
 - **Varning! Innan det utförs något arbete på apparaten ska nätkontakten alltid dras ut ur uttaget.**
 - Var två personer när du vill ändras dörrens öppningsriktning för att undvika personskador och materiella skador.
 - Innan du börjar med ombyggnaden tänk på följande:
 - Håll reda på antalet brickor på gångjärnstappar och skruvar.
 - Justera alltid in dörren exakt så att den sluter tätt vid stängning.
1. Ta bort dörrgångjärnsövertäckningen på enhetens ovansida.

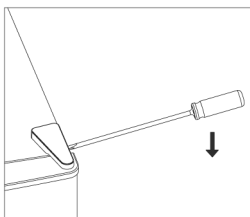

2. Lossa skruvarna som håller det övre gångjärnet och ta av gångjärnet.

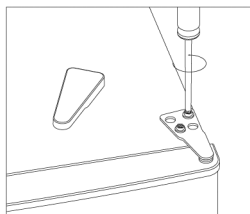

3. Flytta styrbussningen från höger till vänster samt håltäckningen från vänster till höger hål.

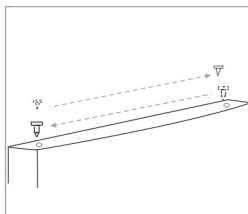

4. Ta av dörren och lägg den på en mjuk yta för att undvika repor.
5. Skruva loss det nedre dörrgångjärnet. Ta bort muttern och brickan som fäster stiftet i det högra hålet. Dra ut stiftet, sätt in det i det vänstra hålet och fäst det igen med brickan och muttern.

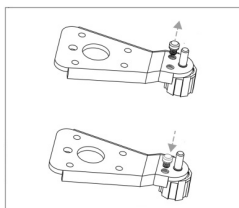

6. Skruva fast det nedre dörrgångjärnet på enhetens andra sida.
7. Lossa dörrstoppet från höger dörrsida genom att dra ut skruven. Fäst sedan dörrstoppet igen på vänstra dörrsidan.

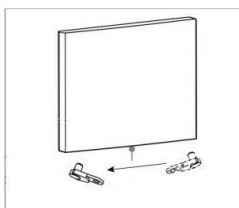

8. Placera enhetens dörr på det nedre dörrgångjärnet. När du sätter i dörren, se alltid till att gångjärnstappen griper in i dörrhålet.

Ta bort felfunktioner

Därefter finns det en tabell med möjliga fel och återställningsmetoder. Kontrollera om återställningsmetoderna kan åtgärda felen. Om så inte är fallet måste apparaten kopplas bort från elnätet och du måste kontakta kundservice.

Fel	Möjlig orsak och lösning
Apparaten fungerar inte.	<ul style="list-style-type: none"> • Ström saknas. • Huvudsäkring har löst ut. • Säkringen i vägguttaget fungerar inte. Kontrollera detta genom att ansluta en annan apparat till samma uttag.
Ljudet är för högt (om det normala ljudet under användning ändras).	<ul style="list-style-type: none"> • Står apparaten stadigt? • Får den påslagna kylapparatens vibrationer angränsande möbler eller föremål att vibrera? • Vibrerar föremål som är placerade på ovsidan av apparaten?

I enlighet med förordning (EU) 2019/2019 finns reservdelar tillgängliga för den här enheten i minst 7 eller 10 år (beroende på reservdelens typ och syfte).

Apparatens specifikationsblad

Modellidentifierare		GS 008851			
Typ av kylapparat:					
Apparat med lågt ljud:	Nej	Designtyp:	Fristående		
Vinkylskåp:	Nej	Annan typ av kylapparat:	Ja		
Övergripande mått (H x B x D i mm)	1440 x 540 x 550				
Total volym (i l)	177				
EEL	64				
Energieffektivitetsklass	C				
Årlig energiförbrukning (i kWh/a)*	123				
Klass för luftburen akustisk bulleremission	C				
Luftburna akustiska bulleremissioner (i dB[A] re 1 pW)	39				
Klimatklass	SN-T				
Denna enhet är avsedd att användas vid omgivningstemperaturer (i °C) på:	10 - 43				
Lagringstid vid strömavbrott (i h)	20				
Vikt (i kg)	42				
Vinterinställning	Nej				
Fackparametrar:					
Typ	Volym (i l)	Rekommenderad temperatur (i °C)	Frysningkapacitet (kg/24 h)	Avfrostningstyp A = automatisk M = manuell	Område för snabbfrysning
Färska mat	-	-	-	-	-
4 stjärnor	177	-18	8	M	-
Ljuskällans parametrar:					
Typ av ljuskälla	-				
Energieffektivitetsklass	-				
Elektriska data	-				

*) Den faktiska förbrukningen beror på användningen och placeringen av apparaten.

Lue käyttöohjeet huolellisesti ja kokonaan ennen laitteen käyttöönottoa. Säilytä ne myöhemmä käyttöä varten. Vain turvallisuusohjeisiin perehtyneet henkilöt saavat käyttää laitetta. Jos luovutat laitteen eteenpäin, liitä mukaan myös nämä ohjeet.

Määräystenmukainen käyttö

- Laitetta käytetään vain elintarvikkeiden säilyttämiseen ja säilömiseen.
- Jos laitetta käytetään muuhun kuin sen käyttötarkoituksen mukaiseen käyttöön tai tämän ohjeen ohjeiden laiminlyönnin seurauksena aiheutuu vahinkoja, emme ole vastuussa mahdollisista vahingoista.
- Laite on kompressoripakastin, joka soveltuu tuoreiden elintarvikkeiden pakastamiseen, pakasteiden pitkäaikaiseen säilyttämiseen sekä jääkuutioiden valmistukseen.

Turvallisuusohjeet

- Laite on tarkoitettu kotitalouskäyttöön ja vastaaviin käyttötarkoituksiin, kuten esimerkiksi:
 - henkilökunnan keittiötilat kaupoissa, toimistoissa ja muissa työympäristöissä;
 - maataloudessa sekä hotelleissa, motelleissa ja muissa majoitusliikkeissä vierailijoiden käytössä;
 - aamiaismajoituspaikoissa.

• Laitetta ei ole tarkoitettu kaupalliseen käyttöön eikä myöskään pitopalvelu- tai muuhun vastaavaan tukkukäyttöön.

• VAROITUS: TULIPALOVAARA! Syttyvät aineet

Laite sisältää ympäristöystävällistä, mutta pala-



vaa kylmäainetta isobutaania (R600a). Tämän takia sinun on varmistettava, että jäähdytysjärjestelmä on suojattu kuljetuksen aikana ja myös laitteen asennuksen jälkeen. Jos järjestelmä on vaurioitunut, älä käytä laitetta. Poista sitten avotuli tai sytytyslähteet kylmäaineen läheltä ja tuuleta tila hyvin.

• Myyntiä, luovutusta tai kierrätykseen toimittamista varten on ilmoitettava eristeessä käytetystä syttyvästä ponneaineesta, syklopentaanista (C₅H₁₀), sekä kylmäainesta isobutaanista (R600a).

Lisätietoa asianmukaisesta kierrätyksestä löytyy kohdasta *Hävittäminen*.

• **VAROITUS!** Älä vahingoita jäähdytyspiiriä. Jos kylmäainetta valuu ulos, seurauksena voi olla silmävammoja tai aine voi syttyä.

• **VAROITUS!** Pidä ilmanvaihtoaukot vapaina. Riittävä ilman kierto on varmistettava.

- **VAROITUS!** Älä käytä laitteen sisällä mitään sähkölaitteita (esim. jääpalakoneita jne.), joita ei ole kuvattu käyttöop- paassa.
- **VAROITUS!** Älä käytä sula- tuksen nopeuttamiseen mi- tään mekaanisia laitteita tai muita keinoja, kuten lämmi- tyslaitteita.
- **VAROITUS!** Laitetta paikal- leen asetettaessa on varmis- tettava, että virtajohto ei jää pinteeseen eikä vahingoitu.
- **VAROITUS!** Älä sijoita siir- rettäviä useiden liitântöjen pistorasioita tai verkko- osia laitteen takapuolelle.
- Ennen laitteen liittämistä on tarkistettava, ettei laite tai virtajohto ole vaurioitunut kuljetuksen aikana. Jos laite on vahingoittunut, sitä ei saa ottaa käyttöön.
- Tässä laitteessa ei saa säilyt- tää räjähtäviä aineita, kuten syttyvää ponnekaasua sisältä- viä aerosolisäiliöitä.
- Kaikki laitteeseen kohdistuvat korjaukset tai toimenpiteet saa suorittaa ainoastaan val- tuutettu huolto turvallisuus- määräysten noudattamiseksi ja vaarojen välttämiseksi. Tämä koskee myös virtajoh- don vaihtamista.
- Laitetta voivat käyttää 8-vuo- tiaat ja sitä vanhemmat lapset sekä henkilöt, joilla on hei- kentyneet fyysiset, aisti- tai kognitiiviset kyvyt tai joilta puuttuu kokemus ja tieto kun heitä valvotaan tai heidät on opastettu laitteen turvalliseen käyttöön ja he ymmärtävät siihen liittyvät vaarat.
- Yli 3-vuotiaat lapset saavat täyttää ja tyhjentää jääkaapin/ pakastimen.
- Lapset eivät saa leikkiä lait- teella.
- Lapset eivät saa suorittaa puhdistusta tai käyttäjälle kuuluvia huoltotöitä ilman valvontaa.
- Säännölliseen hoitoon sopii haalea vesi ja astianpesuaine. Lisätietoja puhdistuksesta löydät kohdasta *Puhdistus ja sulatus (huolto)*.
- Noudata seuraavia ohjeita elintarvikkeiden säilyttämi- seksi parhaalla mahdollisel- la tavalla pilaantumisen ja tarpeettoman ruokahävikin välttämiseksi:
- Jos ovi avataan pitkäksi ai- kaa, laitteen osastojen lämpö- tila voi nousta huomattavasti.
- Elintarvikkeisiin ja käsiteltä- viin poistojärjestelmiin koske- vat pinnat on puhdistettava säännöllisesti.

- Säilytä pakkaamattomia elintarvikkeita (etenkin raakaa lihaa ja kalaa) sopivissa astioissa jääkaapissa siten, että muut ne eivät kosketa muita elintarvikkeita eivätkä valu niiden päälle.
- Jos jääkaappipakastin on tyhjiillään pitkän aikaa, sammuta laite, anna sen sulaa ja puhdista se. Kuivaa se ja jätä ovet/lokerot/luukut auki estääksesi homeen muodostumisen.
- Älä ylikuormita hyllyjä/lokeraita/laatikoita, jotta ovet/lokerot/laatikot voidaan helposti sulkea.
- Henkilö- ja omaisuusvahinkojen välttämiseksi laitetta saa kuljettaa vain pakattuna, ja sen asentamiseen tarvitaan kaksi henkilöä.
- Huomio! Pidä lapset loitolla pakkausmateriaaleista. On olemassa muun muassa tukehtumisvaara!
- Tarkista virtajohto säännöllisesti vaurioiden varalta. Jos laite on vahingoittunut, sen käyttöä ei saa jatkaa.
- Älä käytä sähkölaitteita säilytystiloissa tulipalovaaran välttämiseksi. Älä myöskään aseta nestesäiliöitä laitteen päälle, jotta mahdollisesti vuotavat nesteet eivät vahingoita elektroniikkaa tai eristystä.
- Älä pakasta hiilihapotettuja juomia tai kuumia ruokia. Älä pakasta nesteitä lasiastioissa tai tölkeissä.
- Älä syö vanhentuneita elintarvikkeita. Se saattaa aiheuttaa ruokamyrkytyksen. Kertaalleen sulaneita elintarvikkeita ei saa pakastaa uudelleen.
- Älä käytä hyllyjä, lokeroita, ovia jne. astumiseen tai tukeutumiseen.
- Älä käsittele avotulta tai sytytyslähteitä laitteen sisätiloissa.
- Irrota virtapistoke,
 - kun käytön aikana ilmenee häiriöitä,
 - aina ennen puhdistusta,
 - kun laitteen parissa työskennellään.
- Älä irrota virtapistoketta vetämällä virtajohdosta; tartu aina virtapistokkeeseen.
- Pidätämme oikeuden tehdä teknisiä muutoksia.
- Älä käytä elintarvikkeita (esim. jäätelöä jne.) välittömästi pakastimesta ottamisen jälkeen. Kylmäpalovammat voivat johtaa loukkaantumisiin.
- Kosketa pakastinta vain kuivin käsin. Kylmäpalovammat voivat johtaa loukkaantumisiin.

Kokoonpano

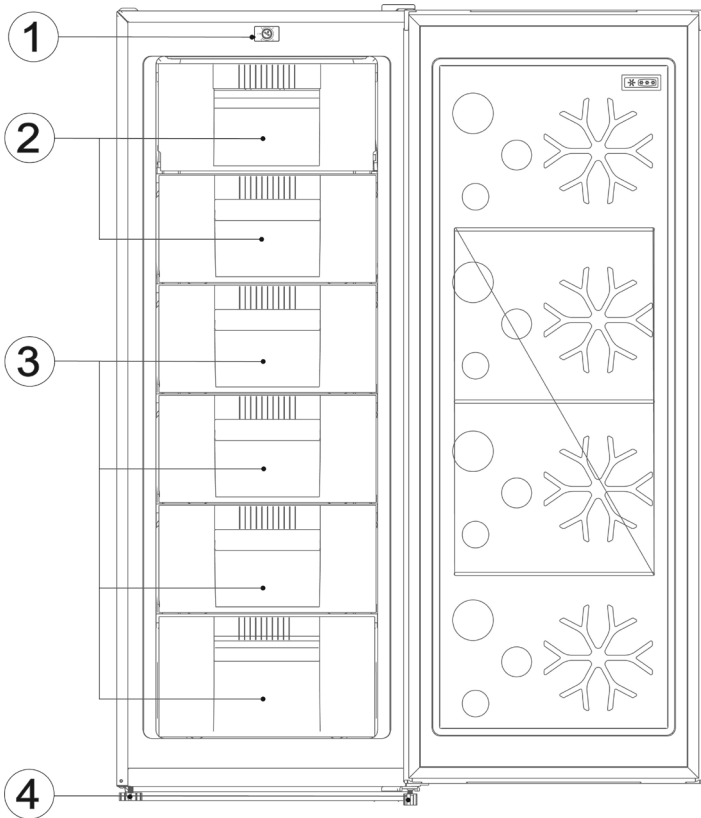

1	Lämpötilan säädin
2	Luukkulokerot
3	Laatikot
4	Säädettävät jalat
Kuvasta puuttuvat:	
Jääpalakone	

Laitteen kuljettaminen

- Kuljetuksen aikana kaikki laitteen sisällä ja sen ulkopuolella olevat liikkuvat osat on kiinnitettävä luotettavasti vaurioiden välttämiseksi.
- Laitetta on kuljetettava pystysuorassa käyttöasennossa, eikä sitä saa kallistaa yli 30°. Odota pystyyn nostamisen jälkeen 1 tunti ennen kuin liität laitteen verkkovirtaan.
- Jos laitetta on kuljetettu yli 30° kallistettuna, odota 4 tuntia ennen laitteen liittämistä verkkovirtaan.

Ennen ensimmäistä käyttöönottoa

- Poista laitteesta suojakalvot ja kaikki pakkausmateriaalit, mukaan lukien lokeroiden ja hyllyjen kuljetuskiinnikkeet.
- Hävitä pakkaus asianmukaisesti.
- Kun laite kytketään ensimmäisen kerran päälle, voit ehkä havaita lievän "uuden laitteen hajun". Tämä haju häviää, kun laite alkaa jäähtyä.
- Puhdista sisätila haalealla vedellä, johon on lisätty astianpesuainetta. Puhdista lisävarusteet erikseen astianpesuainevedessä, ei astianpesukoneessa.
- Anna laitteen toimia 24 tuntia ennen elintarvikkeiden asettamista, jotta tavoitelämpötila saavutetaan.

Laitteen asentaminen

- Laitteen asetuspaikaksi tulee löytää kuiva ja hyvin tuuletettu paikka.
- Laitetta saa käyttää enintään 70 % ilman-kosteudessa.
- Ympäristön lämpötila (ilmastoluokka), jossa laitetta voidaan käyttää, on merkitty ohjekirjan lopussa oleviin laitteen tietoihin.
- VAROITUS! Jos laite toimii näiden ilmastoluokkien ulkopuolella, se ei välttämättä pysty ylläpitämään riittäviä sisälämpötiloja.
- Älä aseta laitetta ulkotiloihin.
- Varmista, että voit milloin tahansa vetää virtapistokkeen irti pistorasiasta.
- Suojaa laite suoralta auringonvalolta. Sitä ei saa sijoittaa lähelle lämmönlähteitä (uuni, patterit jne.). Jos tätä ei kuitenkaan voida välttää, sinun on käytettävä lämmönlähteen ja laitteen välillä eristystä.
- Tätä kylmälaitetta ei ole tarkoitettu kalusteisiin upotettavaksi. Laitteen asentaminen suoraan levyyn tai kaapin alapuolelle on kielletty.
- Lattian epätasaisuuDET voidaan tasata kahdella etuosassa olevalla korkeussäätävällä ruuvijalalla, jolla varmistetaan turvallinen ja vakaa asento.

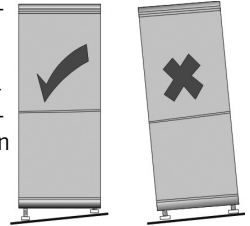

Asennusmitat

Jos laite sijoitetaan seinää vasten, jätä sivuille väliä vähintään 100 mm, jotta laitteen ovet voidaan avata 90°.

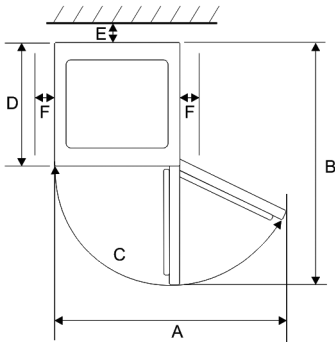
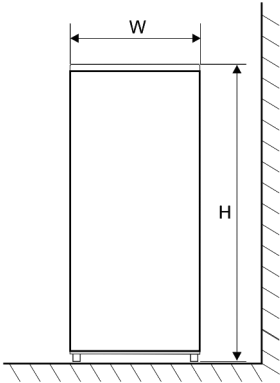

Leveys (W)	Syvyys (D)	Korkeus (H)
540 mm	550 mm	1 440 mm

A	B	C	E	F
910 mm	1 053 mm	125°	50 mm	100 mm

Tuuletus

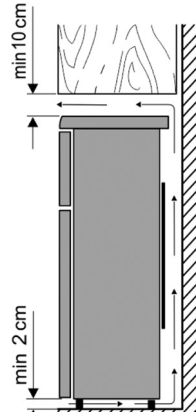

Lämmenneen ilman on voitava kiertää vapaasti laitteen takana. Tästä syystä ilmankiertoa ei saa estää.

Noudata seuraavia vähimmäisetäisyyksiä: 100 mm kattoon, 100 mm kummallekin sivulle ja 50 mm laitteen taakse.

Huomio! Älä sulje mahdollisia tuuletusaukkoja yläkannen takaosassa!

Liittäminen

- Ennen laitteen liittämistä on varmistettava, että laite ja virtajohto eivät ole vaurioituneet kuljetuksen aikana.
- Liitä laite vain määräysten mukaisesti asennettuun suojamaadoitettuun pistorasiaan. Verkkovirran jännitteen on vastattava laitteen tyyppikilvessä ilmoitettua jännitettä.
- Laite vastaa direktiivejä, joiden noudattamista CE-merkki edellyttää.
- Älä kytke laitetta invertteriin.
- Virtajohto ei saa koskettaa takaosaa tärinämälun välttämiseksi.
- Laite otetaan käyttöön kytkemällä virtapistoke pistorasiaan.
- Täydellinen pois kytkentä tapahtuu vasta, kun virtapistoke irrotetaan pistorasiasta.
- Jos laite on irrotettu verkkovirrasta, odota noin 5 minuuttia virtapistokkeen liittämisen jälkeen ennen kuin asetat lämpötilansäätimen haluttuun asentoon.

Ohjaimet

Laitteen sisälämpötila säädetään lämpötilansäätimellä (asennot 0–4). Lämpötilansäädin sijaitsee laitteen yläreunassa, ja sitä käännetään kolikolla.

Asennossa 1 pakastimen sisäosan lämpötila on lämpimin, asennossa 4 kylmin.

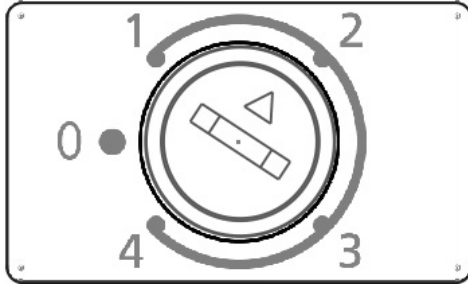

Vinkki! Suosittelemme lämpötilaksi -18 °C elintarvikkeiden optimaalisen säilyvyyden varmistamiseksi. Korkeampi lämpötila voi lyhentää elintarvikkeiden säilyvyyttä.

Laitteen ovi

Laitteen ovi on pidettävä aina suljettuna, jotta elintarvikkeet eivät sula. Se estää myös suuremmat jää- ja huurrekertymät. Tästä syystä pitää varmistaa, että ovi avataan vain elintarvikkeiden ottamista tai pakastelokeron täyttämistä varten.

4 tähden lokero





Laitte on varustettu 4 tähden pakastelokeroilla. Lokeron lämpötila laskee -18 °C:een tai kylmempään, joten se soveltuu erinomaisesti tuoreiden elintarvikkeiden pakastamiseen sekä pakasteiden pitkäaikaiseen säilytykseen.

Elintarvikkeiden pakastaminen/säilyttäminen

- Laitte on tarkoitettu elintarvikkeiden pakastamiseen, pakasteiden pitkäaikaiseen säilytykseen sekä jääpalojen valmistukseen.
- Tuoreet elintarvikkeet on syväpakastettava mahdollisimman nopeasti, jotta niiden ravintoarvo, vitamiinit jne. eivät häviä. Aseta pakastettavaksi valmistellut elintarvikkeet yhteen tai kahteen riviin pakastustilaan.
- Älä aseta niitä kosketukseen jo pakastettujen elintarvikkeiden kanssa.
- Älä ylitä suurinta päiväkohtaista pakastusmäärää! Suurin pakastuskapasiteetti löytyy laitetedoista käyttöohjeen lopusta.

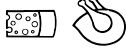
- Pakastusaika lyhenee, kun pakastettavat elintarvikkeet jaetaan pieniin annoksiin ja ne sijoitetaan tasaisesti.
- Pakastimen sisäosan lämpötila riippuu ympäristön lämpötilasta, lämpötilansäätimen asennosta ja säilytettävien elintarvikkeiden määrästä.
- Säilytä pakastetut elintarvikkeet laitteessa vain pakattuina. Pakastettavien elintarvikkeiden pakkausmateriaalina voidaan käyttää elintarvikkeluonnetta, värjäämättömiä muovikalvoja/-pusseja tai alumiinifoliota. Poista ilma pakkauksesta huolellisesti ennen pakastamista ja tarkista pakkauksen ilmatiiviys. Merkitse jokaiseen pakkaukseen etiketti, johon on merkitty sisältö, pakastuspäivä ja viimeinen käyttöpäivä.
- Älä pakasta hiilihapotettuja juomia tai kuumia ruokia. Älä pakasta nesteitä lasiastioissa tai tölkeissä.
- Sulata pakasteet jääkaapissa. Elintarvikkeet säilyttävät makunsa paremmin, kun ne sulatetaan hitaasti, ja niistä säteilevää kylmyyttä voidaan käyttää jääkaapin suunnitellun lämpötilan ylläpitämiseen.
- Jos laite on pitkään pois päältä, esim. sähkökatkoksen vuoksi, pidä ovi kiinni. Näin ehkäistään kylmyyden häviämistä. Enimmäissäilytysaika häiriöiden yhteydessä on merkitty laitetietoihin käyttöohjeen lopussa. Jos sisälämpötila nousee, elintarvikkeiden säilymisäika lyhenee.

Pakastettujen elintarvikkeiden säilyvyys on merkitty taulukkoon kuukausina.

		
2 · 6	4 · 8	8 · 12
		

Älä säilytä pakastettuja elintarvikkeita pakastimessa määritettyä aikaa kauemmin. Huomioi ehdottomasti valmistajan ilmoittamat pakasteiden vanhenemispäivät.

Jääkuutioiden valmistus

Jääkuutioiden valmistamista varten laitteessa on jääpalalokero. Se täytetään juomavedellä $\frac{3}{4}$ asti ja asetetaan sitten laitteeseen muutamaksi tunniksi. Jääpalat irtoavat helpommin toisistaan, kun niitä pidetään 5 minuuttia huoneenlämmössä.

Parhaan mahdollisen jääpalojen valmistuksen varmistamiseksi sijoita jääpalamuotti laitteen ylimpään lokeroon.

Puhdistus ja sulatus (huolto)

Puhdistus

- **Irrota aina virtapistoke pistorasiasta ennen puhdistusta ja sulatusta. Käsittele verkko-pistoketta aina vain kuivin käsin.**
- Älä kaada vettä laitteeseen.
- Säännölliseen hoitoon sopii haalea vesi ja astianpesuaine.
- Puhdista lisävarusteet erikseen astianpesuvedessä, ei astianpesukoneessa.
- Älä käytä kovia harjoja eikä teräviä, hankaavia, alkoholipitoisia tai voimakkaita puhdistusaineita.
- Pyyhi puhtaalla vedellä puhdistuksen jälkeen ja kuivaa kaikki huolellisesti.
- Laitteen sisäpuolella olevaa typpikilpeä ei saa vahingoittaa tai poistaa puhdistuksen aikana.

Sulatus

Jos sisätilaan on kertynyt noin 3 mm paksuinen jääkerros, pakastelokero on sulatettava. Pakastelokero on puhdistettava vähintään kaksi kertaa vuodessa.

- Ota elintarvikkeet pois laitteesta ja säilytä ne mahdollisimman viileässä, esimerkiksi yhdessä pakastettujen kylmälallejen kanssa peitettynä muovialtaassa. Huomaa, että vaikka lämpötila nousee vain hiukan, elintarvikkeiden säilymisäika lyhenee ja ne on käytettävä niin pian kuin mahdollista.
- Jätä laite auki. Sulatuksen nopeuttamiseksi voit laittaa pakastimeen yhden tai useamman kuumaa, mutta ei kiehuva, vettä sisältävän astian.
- Varoitus! Älä käytä sulatuksen nopeuttamiseen mitään mekaanisia laitteita tai muita keinoja, kuten lämmityslaitteita.
- Puhdista sen jälkeen kohdassa "Puhdistus" kuvatulla tavalla.
- Kytke virtapistoke takaisin pistorasiaan, odota noin 5 minuuttia ja säädä sitten haluttu lämpötila.
- Siirrä ohjausholkkia oikealta vasemmalle sekä reilänsuojaus vasemmasta oikeaan reikään.

Energiansäästövinkejä

- Laitteen asetuspaikaksi tulee valita viileä, kuiva ja hyvin tuuletettu tila.
- Suojaa laite suoralta auringonvalolta. Sitä ei saa sijoittaa lähelle lämmönlähteitä (uuni, patterit jne.). Jos tätä ei kuitenkaan voi välttää, lämmönlähteen ja laitteen väliin on asetettava eriste.
- Älä peitä tuuletusaukkoja ja -ritilöitä, ja varmista riittävä ilmankierto laitteen takana.
- Anna lämpimien elintarvikkeiden jäähtyä ennen kuin laitat ne laitteeseen.
- Älä jätä ovea auki liian pitkäksi aikaa elintarvikkeita otettaessa tai laitettaessa, sillä muuten sisäisen jään muodostuminen nopeutuu.
- Älä säädä lämpötilaa alhaisemmaksi kuin on tarpeen. Lisätietoja lämpötila-asetuksesta löytyy kohdasta "Ohjaimet".

Käyttöänet

Laitteesta kuuluu sille tyypillisiä käyttöääniä, kun se on kytkettynä päälle. Näitä ovat:

- Toimivan kompressorin sähkömoottorin äänet. Melu on kompressorin käynnistyessä hetken aikaa hiukan kovempi.
- Putkista kuuluvat äänet kylmäaineen kiertäessä.

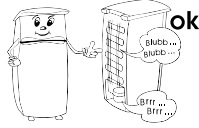

Oven kätisyyden vaihtaminen

- Oven kätisyys voidaan tarvittaessa vaihtaa oikealta vasemmalle.
- **Varoitus! Ennen kuin laitetta aletaan käsitellä, virtapistoke on aina vedettävä irti pistorasiasta.**
- Henkilö- ja omaisuusvahinkojen välttämiseksi oven kätisyyden vaihto on tehtävä kahden henkilön voimin.
- Tärkeitä asioita ennen käsittelyä:
 - Huomioi aina laakeritappien ja ruuvien aluslaattojen lukumäärä.
 - Suuntaa ovet aina tarkasti, jotta ne sulkeutuvat tiiviisti.

1. Irrota saranan suojus laitteen yläosasta.

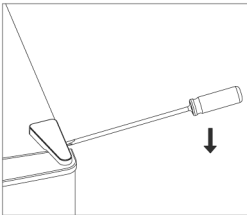

2. Löysää ruuvit, jotka pitävät yläsaranaa, ja irrota se.

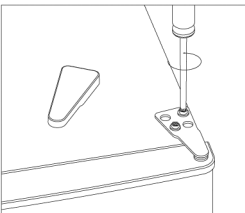

3. Siirrä ohjausholkkia oikealta vasemmalle sekä reiänsuojus vasemmasta oikeaan reikään.

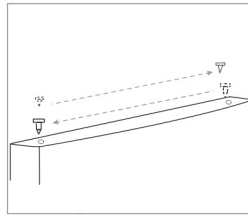

4. Irrota ovi ja aseta se pehmeälle pinnalle naarmujen välttämiseksi.
5. Kierrä alasarana irti. Irrota mutteri ja aluslevy, joilla tappi on kiinnitetty oikeassa reiässä. Vedä tappi ulos, aseta se vasempaan reikään ja kiinnitä se uudelleen aluslevyllä ja mutterilla.

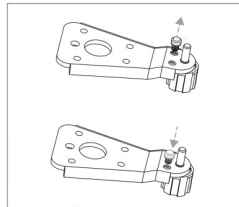

6. Ruuvaa alasarana laitteen toiselle puolelle.
7. Jos haluat irrottaa ovipysäyttimen oven oikealta puolelta, irrota ruuvi. Kiinnitä ovipysäytin sen jälkeen takaisin vasemman oven puolelle.

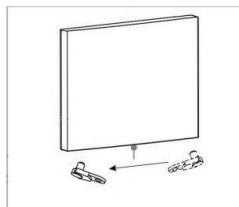

8. Aseta laitteen ovi alasaranaan. Varmista aina oven asennuksessa, että saranatappi asettuu oven reikään.

Virheiden poistaminen

Seuraavassa taulukossa on lueteltu mahdollisia häiriöitä ja niiden korjaustoimenpiteet. Tarkasta, voidaanko häiriöt poistaa korjaustoimenpiteiden avulla. Jos näin ei ole, laite on irrotettava virtalähteestä ja viasta on ilmoitettava asiakaspalveluun.

Häiriö	Mahdolliset syyt ja korjaustoimenpiteet
Laite ei toimi.	<ul style="list-style-type: none"> Sähkökatkos Pääsulake on lauennut. Pistorasian sulake ei ehkä ole kunnossa. Tarkasta se liittämällä jokin toinen laite samaan pistorasiaan.
Ääni on liian kova (kun normaalit käyttömelu muuttuvat)	<ul style="list-style-type: none"> Onko laite tukevasti lattialla? Vaikuttaako käynnissä olevan jäähdytysaggregaatin värinä viereisiin kalusteisiin tai esineisiin? Tärisevätkö laitteen päälle asetetut esineet?

Asetuksen (EU) 2019/2019 mukaisesti tämän laitteen varaosia on saatavilla vähintään 7 tai 10 vuotta (varaosan tyypistä ja käyttötarkoituksesta riippuen).

Laitteen tiedot

Mallitunnus		GS 008851			
Kylmälaitteen tyyppi:					
Hiljainen laite:	Ei	Malli:	Vapaasti seisova		
Viinikaappi:	Ei	Muu kylmälaite:	Kyllä		
Kokonaismitat (K × L × S mm)	1 440 x 540 x 550				
Kokonaistilavuus (l)	177				
EEl	64				
Energiätehokkuusluokka	C				
Vuotuinen energiankulutus (kWh/a)*	123				
Ilmameluluokka	C				
Ilmamelupäästö (dB(A) re 1pW)	39				
Ilmastoluokka	SN-T				
Tämä laite on tarkoitettu käytettäväksi seuraavissa ympäristön lämpötiloissa (°C):	10 - 43				
Varastoisaisaika häiriötilanteissa (h)	20				
Paino (kg)	42				
Talvikytkentä	Ei				
Kylmä-/pakastelokeron parametrit:					
Tyyppi	Tilavuus (l)	Suosittelun lämpötila (°C)	Pakastuskapasiteetti (kg/24h)	Sulatus A = automaattinen M = manuaalinen	Nopea pakastus
Tuoreosasto	-	-	-	-	-
4 tähteä	177	-18	8	M	-
Valonlähteen parametrit:					
Valonlähteen tyyppi	-				
Energiätehokkuusluokka	-				
Sähkö tiedot	-				

*) Tosiasiallinen kulutus riippuu laitteen käytöstä ja sijoituspaikasta

Szanowny Kliencie!

Przed rozpoczęciem użytkowania urządzenia należy dokładnie przeczytać całą instrukcję obsługi. Zachować ją do dalszego wykorzystania. Urządzenie może być używane wyłącznie przez osoby, które zapoznały się z instrukcjami bezpieczeństwa. Jeśli urządzenie jest przekazywane dalej, dołącz również tę instrukcję.

Użytkowanie zgodnie z przeznaczeniem

- Urządzenie jest przeznaczone wyłącznie do przechowywania i konserwowania żywności.
- Nie ponosimy odpowiedzialności za ewentualne wady w przypadku nieprawidłowego obchodzenia się z urządzeniem lub nieprzestrzegania zaleceń zawartych w niniejszej instrukcji.
- Ta zamrażarka sprężarkowa jest przeznaczona do głębokiego zamrażania i długotrwałego przechowywania głęboko zamrożonej żywności, a także do wytwarzania kostek lodu.

Instrukcje bezpieczeństwa

- Urządzenie to jest przeznaczone do użytku domowego oraz do podobnych zastosowań, takich jak np.:
 - kuchnie pracownicze w sklepach, biurach i innych środowiskach pracy;
 - w rolnictwie oraz przez gości w hotelach, motelach i innych obiektach noclegowych;
 - w pensjonatach.

- Urządzenie nie jest przeznaczone do użytku komercyjnego ani do użytku w usługach cateringowych i podobnych podmiotach hurtowniczych.
- **OSTRZEŻENIE: NIEBEZPIECZEŃSTWO POŻARU!**
Substancje łatwopalne
Urządzenie zawiera przyjazny dla środowiska, ale łatwopalny czynnik chłodzący – izobutan (R600a). Dlatego należy zwrócić uwagę, aby system chłodzenia był zabezpieczony na czas transportu i po zainstalowaniu urządzenia. Jeżeli system jest uszkodzony, w żadnym wypadku nie wolno uruchamiać urządzenia. W takim przypadku należy usunąć źródła otwartego ognia lub źródła zapłonu z bezpośredniego sąsiedztwa czynnika chłodzącego i przewietrzyć pomieszczenie.
- W przypadku sprzedaży, oddania lub przekazania urządzenia do recyklingu należy zwrócić uwagę na zastosowany do izolacji łatwopalny propelent – cyklopentan (C_5H_{10}), jak również czynnik chłodzący – izobutan (R600a). Dalsze informacje można znaleźć w rozdziale *Usuwanie*.
- **OSTRZEŻENIE!** Nie uszkadzać układu chłodzenia. Wyciekający czynnik chłodzący może spowodować obrażenia oczu lub wywołać stany zapalne.



- **OSTRZEŻENIE!** Należy utrzymywać drożność otworów wentylacyjnych. Należy zapewnić odpowiednią cyrkulację powietrza.
- **OSTRZEŻENIE!** Nie używać urządzeń elektrycznych (np. maszyn do lodu itp.), które nie zostały opisane w instrukcji.
- **OSTRZEŻENIE!** Nie używać innych urządzeń mechanicznych ani żadnych innych rozwiązań, np. urządzeń grzewczych, aby przyspieszyć rozmrażanie.
- **OSTRZEŻENIE!** Podczas ustawiania urządzenia zwrócić uwagę, aby przewód zasilający nie został zakleszczony ani uszkodzony.
- **OSTRZEŻENIE!** Nie umieszczać przenośnych gniazdek elektrycznych lub przenośnych zasilaczy z tyłu urządzenia.
- Przed podłączeniem sprawdzić, czy przewód zasilający lub samo urządzenie nie zostały uszkodzone podczas transportu. W takim przypadku nie wolno uruchamiać urządzenia.
- W tym urządzeniu nie mogą być przechowywane substancje wybuchowe, takie jak pojemnik z aerozolem z łatwopalnym propelentem.
- Wszelkie naprawy lub ingerencje w urządzenie mogą być wykonywane wyłącznie przez autoryzowany serwis. Dotyczy to również wymiany wtyczki sieciowej.
- Urządzenie może być używane przez dzieci od 8 roku życia, jak również przez osoby o ograniczonych zdolnościach fizycznych, sensorycznych lub umysłowych bądź osoby nieposiadające doświadczenia i/lub wiedzy — ale tylko pod warunkiem zapewnienia nadzoru lub instruktazu w zakresie bezpiecznego użytkowania urządzenia, w rezultacie czego będą rozumiały wynikające z tego zagrożenia.
- Dzieci w wieku od 3 do 8 lat mogą w chłodziarkach umieszczać artykuły żywnościowe i wyjmować je z nich.
- Dzieciom nie wolno bawić się urządzeniem.
- Czyszczenie i konserwacja nie mogą być wykonywane przez dzieci bez nadzoru.
- Do regularnej konserwacji nadaje się letnia woda z dodatkiem płynu do mycia naczyń. Więcej informacji szczegółowych na temat czyszczenia zamieszczonych jest w rozdziale *Czyszczenie i odszranianie (konserwacja)*.
- Należy przestrzegać poniższych instrukcji, aby przechowywać żywność w najlepszy możliwy sposób, uniknąć zanieczyszczeń i niepotrzebnego marnowania żywności:
- Długotrwałe otwieranie drzwi może spowodować znaczny wzrost temperatury w komorach urządzenia.

- Regularnie czyścić powierzchnie, które mogą mieć kontakt z żywnością oraz dostępne systemy odwadniające.
- Nieopakowaną żywność (zwłaszcza surowe mięso i ryby) przechowywać w odpowiednich pojemnikach w lodówce, aby nie dotykała ani nie kapała na inną żywność.
- Jeśli chłodziarko-zamrażarka pozostanie pusta przez dłuższy czas, należy wyłączyć urządzenie, poczekać, aż się rozmrozi, i wyczyścić. Osuszyć ją i pozostawić otwarte drzwiczki/komory/kłapy, aby zapobiec tworzeniu się pleśni.
- Nie przeciążać półek/komór/regalów, aby można było łatwo zamknąć drzwiczki/komory/skrzynki.
- Aby uniknąć obrażeń lub szkód materialnych, urządzenie może być transportowane wyłącznie w skrzyni, a jego montaż wymaga udziału dwóch osób.
- Ostrożnie! Dzieci nie mogą mieć dostępu do materiałów opakowaniowych — niebezpieczeństwo zadławienia!
- Regularnie sprawdzać wtyczkę sieciową pod kątem uszkodzeń. W razie ich stwierdzenia nie używać urządzenia.
- Nie używać urządzeń elektrycznych na powierzchniach do przechowywania, aby zapobiec zagrożeniu pożarowemu. Nie stawiać również na urządzeniu pojemników z płynami, aby płyny, które mogą wyciekać, nie zakłócały pracy elektroniki i izolacji.
- Nie zamrażać napojów gazowanych ani ciepłych potraw. Nie zamrażać płynów w szklanych pojemnikach ani w puszkach.
- Nie spożywać przeterminowanej żywności. Może to prowadzić do zatrucia pokarmowego. Nie zamrażać ponownie już rozmrożonych produktów spożywczych.
- Nie wolno wykorzystywać półek, schowków, drzwi itp. do wchodzenia na lub opierania się o nie.
- Nie używać otwartego ognia ani lub źródeł zapłonu wewnątrz urządzenia.
- Odłączyć wtyczkę sieciową:
 - w przypadku wystąpienia zakłóceń podczas pracy;
 - przed każdym czyszczeniem;
 - podczas prac przy urządzeniu.
- Nie ciągnąć za przewód zasilający; w tym celu należy zawsze chwytać za wtyczkę sieciową.
- Zastrzegamy sobie prawo do zmian technicznych.
- Nie spożywać żywności (np. lodów itp.) bezpośrednio po wyjęciu z zamrażarki. Może dojść do obrażeń spowodowanych odmrożeniami.
- Sięgać do zamrażarki wyłącznie suchymi rękami. Może dojść do obrażeń spowodowanych odmrożeniami.

Konfiguracja

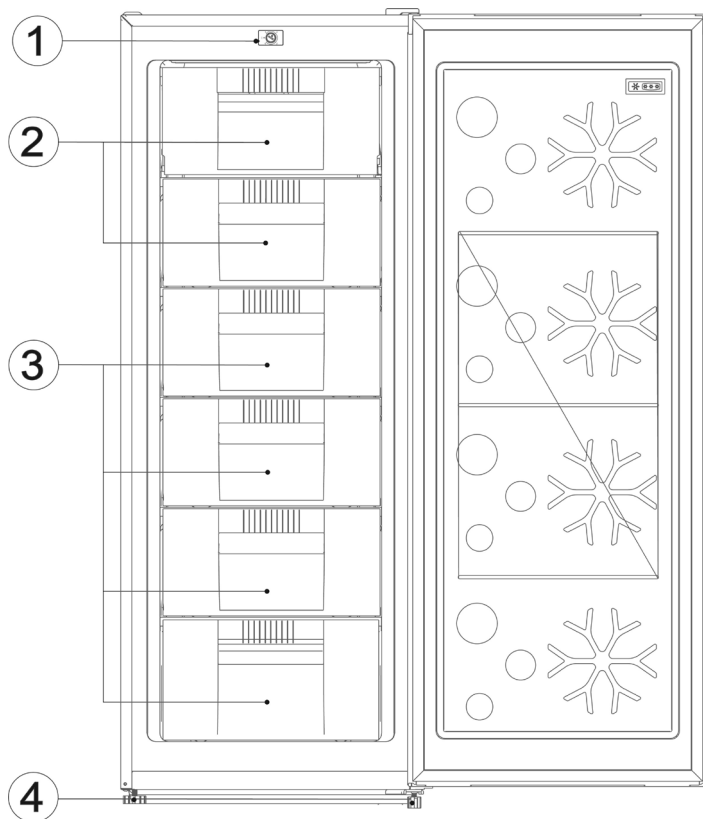

1	Regulator temperatury
2	Składane półki
3	Szuflady
4	Regulowane nóżki śrubowe
Bez ilustracji:	
Kostkarka do lodu	

Transport urządzenia

- Podczas transportu należy zabezpieczyć wszystkie luźne części w urządzeniu i na urządzeniu, aby zapobiec uszkodzeniom.
- Urządzenie należy transportować w pozycji pionowej roboczej i nie przechylać go przy tym o więcej niż 30°. Po ustawieniu urządzenia należy odczekać godzinę przed podłączeniem urządzenia do sieci elektrycznej.
- Jeżeli urządzenie było transportowane z przechyleniem większym niż 30 stopni, odczekać 4 godziny przed podłączeniem urządzenia do sieci.

Przed pierwszym uruchomieniem

- Usunąć z urządzenia folie ochronne i wszystkie materiały opakowaniowe wraz z zabezpieczeniem szuflady i półek.
- Opakowanie poddać profesjonalnej utylizacji.
- Przy pierwszym uruchomieniu urządzenia może być wyczuwalny lekki „zapach nowości”. Zniknie, gdy urządzenie zacznie się schładzać.
- Wyczyścić wnętrze letnią wodą z dodatkiem płynu do mycia naczyń. Wyposażenie czyścić oddzielnie, spłukując je wodą; nie myć go w zmywarce.
- Przed zapełnieniem urządzenia żywnością należy pozostawić je pracujące na 24 godzinę, aby osiągnęło docelową temperaturę.

Instalacja urządzenia

- Urządzenie powinno być instalowane w suchym i dobrze wietrzonym pomieszczeniu.
- Urządzenie może być eksploatowane przy wilgotności powietrza maks. 70%.
- Temperatura otoczenia (etykieta klimatyczna), w której urządzenie może być eksploatowane, jest podana w danych urządzenia na końcu instrukcji.
- **OSTRZEŻENIE!** Jeśli urządzenie jest używane poza tymi klasami klimatycznymi, może nie być w stanie utrzymać wystarczających temperatur wewnętrznych.
- Nie instalować urządzenia na zewnątrz.
- Pamiętać, aby w dowolnym momencie wyciągnięcie wtyczki sieciowej było możliwe.
- Chronić urządzenie przed bezpośrednim nasłonecznieniem. Nie instalować go w pobliżu źródeł ciepła (piec, grzejnik itp.). Jeżeli jednak nie można tego uniknąć, należy umieścić izolację pomiędzy źródłem ciepła a urządzeniem.
- Ta chłodziarka nie jest przeznaczona do użytku jako urządzenie do zabudowy. Montaż lodówki bezpośrednio pod płytą lub w szafce jest niedozwolony.
- Nierówności podłoża można zniwelować za pomocą dwóch przednich, regulowanych w pionie nóżek wkręcanych, dzięki czemu uzyskuje się bezpieczną stabilność.

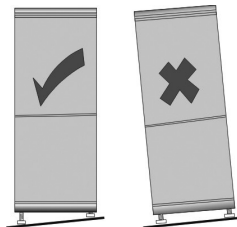

Wymiary instalacyjne

Jeżeli urządzenie jest ustawione bokiem do ściany, należy pozostawić prześwit o szerokości co najmniej 100 mm, aby drzwi urządzenia mogły się otworzyć pod kątem 90 stopni.

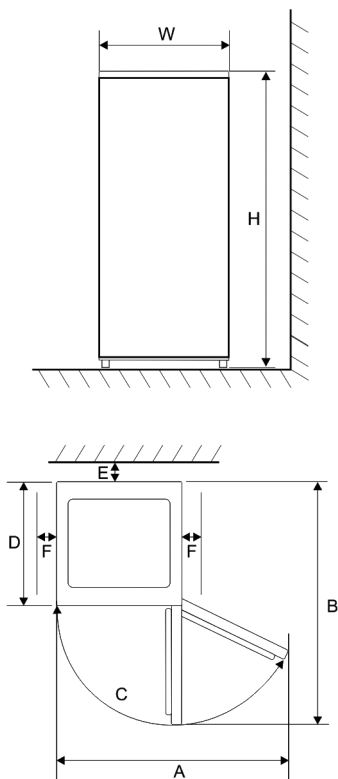

Szerokość (W)	Głębokość (D)	Wysokość (H)
540 mm	550 mm	1440 mm

A	B	C	E	F
910 mm	1053 mm	120°	50 mm	100 mm

Wentylacja

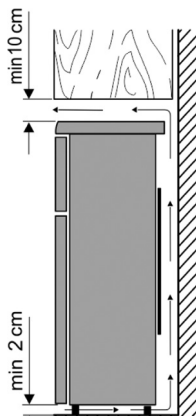

Ogrzane za urządzeniem powietrze musi swobodnie krążyć. Z tego powodu cyrkulacja powietrza nie może być utrudniona.

Należy zachować następujące minimalne odstępy: 100 mm od sufitu, po 100 mm z każdej strony oraz 50 mm z tyłu urządzenia.

Ostrożnie! Nie wolno zakrywać istniejących otworów wentylacyjnych w tylnej części górnej osłony!

Podłączenie

- Przed podłączeniem urządzenia należy upewnić się, że samo urządzenie i wtyczka sieciowa nie wykazują żadnych uszkodzeń transportowych.
- Podłączyć urządzenie tylko do gniazdka elektrycznego z zabezpieczeniem przeciwporażeniowym. Napięcie sieciowe musi być zgodne z napięciem podanym na tabliczce znamionowej urządzenia.
- Urządzenie spełnia wytyczne, które są obowiązkowe dla oznakowania CE.
- Nie wolno podłączać urządzenia do falownika.
- Wtyczka sieciowa nie powinna dotykać tylnej ściany, aby uniknąć generowania hałasów wibracyjnych.
- Urządzenie można uruchomić przez podłączenie wtyczki sieciowej do gniazdka elektrycznego.
- Całkowite wyłączenie następuje dopiero po odłączeniu wtyczki sieciowej.
- Jeżeli urządzenie zostało odłączone od sieci elektrycznej, przed ustawieniem regulatora temperatury w żądanej pozycji, należy odczekać ok. 5 minut po podłączeniu wtyczki sieciowej.

Elementy obsługi

Temperaturę wewnątrz urządzenia reguluje się za pomocą regulatora temperatury (pozycje 0–4).

Regulator temperatury znajduje się na górze urządzenia i obraca się go monetą.

W pozycji 1 temperatura w komorze chłodziarki jest najwyższa, a w pozycji 4 najniższa.

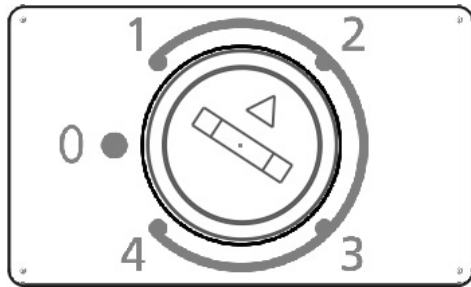

Wskazówka! Zalecamy temperaturę -18°C dla optymalnego utrzymania żywności. Wyższa temperatura może skrócić okres przydatności żywności do spożycia.

Drzwi zamrażarki

Drzwi zamrażarki powinny być zawsze zamknięte, aby żywność nie uległa rozmrożeniu. W ten sposób ograniczone jest tworzenie się lodu i osadzanie się szronu. Dlatego należy się upewnić, że drzwi są otwierane tylko w celu wyjmowania żywności lub napełniania zamrażarki.

Komora z 4 gwiazdkami

Urządzenie posiada komorę zamrażalnika z 4 gwiazdkami. Osiąga ona temperaturę -18°C lub niższą, dzięki czemu idealnie nadaje się do zamrażania świeżej żywności oraz do długoterminowego przechowywania mrożonek.





Zamrażanie/przechowywanie żywności

- Urządzenie jest przeznaczone do zamrażania żywności, do długotrwałego przechowywania mrożonek oraz do wytwarzania kostek lodu.
- Świeża żywność powinna być jak najszybciej mrożona, aby nie utracić wartości odżywczych, witamin itp. Z tego powodu żywność należy umieścić w jednym lub dwóch rzędach w zamrażarce.
- Nie doprowadzać do kontaktu z już zamrożoną żywnością.
- Nie przekraczać dziennej wydajności zamrażania! Odpowiednią wartość dla maksymalnej wydajności zamrażania można znaleźć w arkuszu specyfikacji

urządzenia, który znajduje się na końcu niniejszej instrukcji.

- Czas zamrażania skraca się, jeśli zamrażane produkty są podzielone na małe porcje i równomiernie rozłożone.
- Temperatura w komorze chłodziarki zależy od temperatury otoczenia, ustawienia regulatora temperatury oraz od ilości przechowywanych produktów spożywczych.
- Mrożonki przechowywać w urządzeniu wyłącznie zapakowane. Jako materiał opakowaniowy do mrożonek można używać niebarwionych folii lub torebek z tworzywa sztucznego dopuszczonych do kontaktu z żywnością lub folii aluminiowej. Przed zamrożeniem dokładnie odpowietrzyć opakowanie i sprawdzić jego szczelność. Oznaczyć każde opakowanie etykietą, na której podane są zawartość, data zamrożenia i termin przydatności.
- Nie zamrażać napojów gazowanych ani ciepłych potraw. Nie zamrażać płynów w szklanych pojemnikach ani w puszkach.
- Rozmrażać zamrożoną żywność w lodówce. Żywność zachowuje swój smak, gdy jest rozmrażana powoli, a emitowana przez te urządzenia energia chłodnicza może być wykorzystana do utrzymania zamierzonej temperatury w lodówce.
- Jeżeli urządzenie jest wyłączone przez dłuższy czas, np. z powodu awarii sieci, pozostawić drzwi zamknięte. W ten sposób można uniknąć większych strat energii chłodniczej. Informacje o maksymalnym czasie przechowywania podczas awarii można znaleźć w arkuszu specyfikacji urządzenia, który znajduje się na końcu niniejszej instrukcji. Ze względu na wyższą temperaturę wnętrza, czas przechowywania żywności ulega skróceniu.

Dane dotyczące terminów przydatności do spożycia mrożonek podano na wykresie w podziale na miesiące.

		
2 · 6	4 · 8	8 · 12
		

Nie przechowywać w zamrażarce zamrożonej żywności przez czas dłuższy niż podany. Zwracać uwagę na datę ważności mrożonek podaną przez producenta.

Wytwarzanie kostek lodu

Do wytwarzania kostek lodu służy specjalna taca na lód. Napętnić tacę do $\frac{3}{4}$ wodą pitną i umieścić ją w komorze zamrażarki na kilka godzin. Kostki lodu łatwiej wyjmuje się z tacy, jeśli zostanie ona pozostawiona w temperaturze pokojowej przez 5 minut.

Aby uzyskać najlepszą jakość lodu, umieścić wkład na kostki lodu na najwyższej pozycji w urządzeniu.

Czyszczenie i odszranianie (konserwacja)

Czyszczenie

- **Przed przystąpieniem do czyszczenia lub rozmrażania zawsze odłączyć urządzenie od sieci elektrycznej. Wtyczkę należy zawsze dotykać wyłącznie suchymi rękami.**
- Nie wlewać wody do urządzenia.
- Do regularnej konserwacji nadaje się letnia woda z niewielką ilością płynu do mycia naczyń.
- Wyposażenie czyścić oddzielnie, spłukując je wodą; nie myć go w zmywarce.
- Nie używać twardych szczotek ani ostrych, ściernych, zawierających alkohol lub agresywnych środków czyszczących.
- Po czyszczeniu przetrzeć czystą wodą i wszystko dokładnie osuszyć.
- Tabliczka znamionowa we wnętrzu urządzenia nie może zostać uszkodzona ani usunięta podczas czyszczenia.

Odszranianie

Jeśli warstwa lodu we wnętrzu ma grubość 3 mm, zamrażarka musi zostać rozmrożona. Należy ją czyścić co najmniej dwa razy w roku.

- Wyjąć żywność z zamrażarki i przechowywać ją w możliwie chłodnym miejscu, np. obłożoną lodem w plastikowym pojemniku. Należy pamiętać, że długość okresu przydatności do spożycia ulega skróceniu na skutek wzrostu temperatury i że produkty należy skosztować jak najszybciej.
- Pozostawić drzwi otwarte. Aby przyspieszyć rozmrażanie, umieścić w zamrażarce co najmniej jeden garnek z gorącą, ale nie wrzącą wodą.
- **Ostrzeżenie!** Nie używać innych urządzeń mechanicznych ani żadnych innych rozwiązań, np. urządzeń grzewczych, aby przyspieszyć rozmrażanie.
- Następnie przeprowadzić czyszczenie zgodnie z opisem w rozdziale „Czyszczenie”.
- Podłączyć wtyczkę sieciową do gniazdka elektrycznego. Odczekać około 5 minut i ustawić regulator temperatury w żądanej pozycji.
- Przesunąć tuleję prowadzącą z prawej strony na lewą, a zaślepkę otworu z lewego otworu na prawy.

Wskazówki dotyczące oszczędzania energii

- Do instalacji urządzenia należy wybrać chłodne, suche i dobrze wietrzone pomieszczenie.
- Chronić urządzenie przed bezpośrednim nasłonecznieniem. Nie instalować go w pobliżu źródeł ciepła (piec, grzejnik itp.). Jeśli nie można tego uniknąć, należy zastosować wybrany typ izolacji pomiędzy źródłem ciepła a urządzeniem.
- Nie zakrywać otworów wentylacyjnych i kratki. Zapewnić wystarczającą cyrkulację powietrza w obrębie tylnej strony urządzenia.
- Ciepłe potrawy pozostawić do ostygnięcia przed schowaniem ich do lodówki.
- Nie zostawiać zbyt długo otwartych drzwi podczas wyjmowania lub wkładania żywności do środka. W przeciwnym razie proces oszronienia wnętrza ulegnie przyśpieszeniu.
- Nie ustawiać temperatury niższej niż jest to konieczne. Więcej szczegółów na temat ustawień temperatury można znaleźć w rozdziale "Elementy sterownicze".

Odgłosy pracy

Po włączeniu urządzenia mogą występować typowe odgłosy pracy. Są to:

- Hałas generowany przez silnik elektryczny w czasie pracy sprężarki. Gdy sprężarka zaczyna pracować, przez krótki czas natężenie odgłosów nieco wzrasta.
- Szumy w rurach obiegu czynnika chłodzącego.

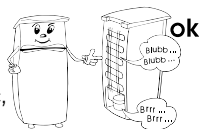

Zmiana strony zamykania drzwi

- W razie potrzeby można zmienić stronę zamykania drzwi z prawej na lewą.
 - **Ostrzeżenie! Przed wykonaniem jakichkolwiek czynności przy urządzeniu należy zawsze wyciągnąć wtyczkę sieciową z gniazdka.**
 - Aby uniknąć obrażeń ciała i uszkodzenia mienia, należy zmienić stronę zamykania drzwi we dwie osoby.
 - Podstawowe zasady przed rozpoczęciem przeróbek:
 - Zawsze zwracać uwagę na liczbę podkładek na czopach łożyskowych i śrubach.
 - Zawsze wyrównywać drzwi dokładnie tak, aby się szczelnie zamknęły.
1. Zdjąć osłonę przegubu drzwi w górnej części urządzenia.

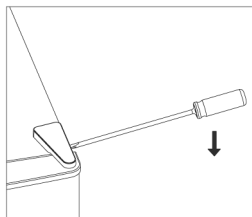

2. Odkręcić śruby trzymające górny przegub drzwi i zdjąć go.

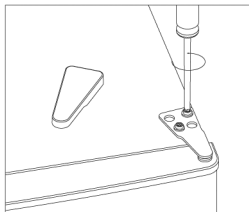

3. Przesunąć tuleję prowadzącą z prawej strony na lewą, a zaślepkę otworu z lewego otworu na prawy.

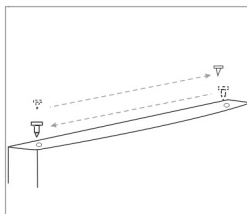

4. Zdjąć drzwi i umieścić je na miękkiej powierzchni, aby uniknąć zarysowań.
5. Odkręcić dolny przegub drzwi. Usunąć nakrętkę i podkładkę mocujące sworzeń w prawym otworze. Wyciągnąć sworzeń, włożyć go do lewego otworu i ponownie przymocować podkładką oraz nakrętką.

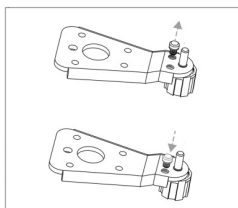

6. Przykręcić ponownie dolny przegub drzwi po drugiej stronie urządzenia.
7. Aby zdjąć ogranicznik drzwi z prawej strony drzwi, usunąć śrubę. Następnie ponownie przymocować ogranicznik drzwi po lewej stronie drzwi.

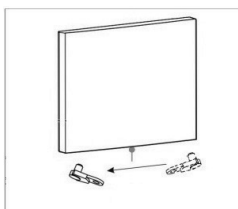

8. Założyć drzwi urządzenia na dolny przegub. Podczas wkładania drzwi zawsze uważaj, aby czop zawiasu wchodził w otwór drzwiowy.

Usuwanie usterek

Poniżej zamieszczona została tabela z informacjami na temat możliwych usterek i metod rozwiązywania problemów. Należy zweryfikować, czy podane rozwiązanie problemu pozwala usunąć usterkę. W przeciwnym razie należy odłączyć urządzenie od sieci elektrycznej i skontaktować się z serwisem posprzedażowym.

Usterka	Możliwa przyczyna i jej usunięcie
Urządzenie nie działa.	<ul style="list-style-type: none"> Przerwa w dostawie prądu. Wybicie głównego bezpiecznika. Bezpiecznik gniazdka elektrycznego nie działa. Zweryfikować, podłączając inne urządzenie do tego samego gniazdka elektrycznego.
Nadmierne natężenie hałasu (jeśli normalne odgłosy pracy ulegają zmianie).	<ul style="list-style-type: none"> Czy urządzenie jest ustawione na solidnym podłożu? Czy pracująca chłodziarka wprawia w drgania sąsiadujące meble lub przedmioty? Czy przedmioty ustawione na urządzeniu wibrują?

Zgodnie z rozporządzeniem (UE) 2019/2019 części zamienne do tego urządzenia są dostępne przez okres co najmniej 7 lub 10 lat (w zależności od rodzaju i przeznaczenia części zamiennej).

Karta techniczna urządzenia

Identyfikator modelu		GS 008851				
Typ chłodziarki:						
Urządzenie o niskim poziomie emisji hałasu:	Nie	Typ konstrukcyjny:	Wolnostojące			
Urządzenie do przechowywania wina:	Nie	Inna chłodziarka:	Tak			
Wymiary całkowite (wys. × szer. × głęb. w mm)	1440 x 540 x 550					
Objętość całkowita (w l)	177					
Współczynnik efektywności energetycznej	64					
Klasa efektywności energetycznej	C					
Roczne zużycie energii (w kWh/rok)*	123					
Klasa emisji hałasu	C					
Poziom hałasu (w dB[A] re 1pW)	39					
Klasa klimatyczna	SN-T					
Niniejsze urządzenie jest przeznaczone do użytku w temperaturach otoczenia (w °C) wynoszących:	10 - 43					
Czas przechowywania w przypadku awarii zasilania (w godz.)	20					
Masa (w kg)	42					
Ustawienie zimowe	Nie					
Parametry przestrzeni do przechowywania:						
Typ	Objętość (w l)	Zalecana temperatura (w °C)	Zdolność zamrażania (kg/24 godz.)	Typ odszraniania A = automatyczny M = ręczny	Możliwość szybkiego mrożenia	
Świeża żywność	-	-	-	-	-	
4-gwiazdkowy	177	-18	8	M	-	
Parametry źródła światła:						
Typ źródła światła	-					
Klasa efektywności energetycznej	-					
Dane elektryczne	-					

*) Rzeczywiste zużycie zależy od sposobu użytkowania i umiejscowienia urządzenia.

SEVERIN Elektrogeräte GmbH

Röhre 27

D-59846 Sundern

Tel +49 2933 982-0

Fax +49 2933 982-1333

information@severin.com

MANUAL GS 008851 02/26

Technische Änderungen vorbehalten. /
Model specifications are subject to change.

