

Monteringsanvisning

Galgat funkisbod 15m²



Tack för att du valde en stuga från Baseco.

Innan ni påbörjar monteringen, öppna paketen och sortera upp materialet efter plocklistan på kommande sidor i monteringsanvisningen.

Kontrollera att alla bitar finns med och är oskadade. Eventuella reklamationer på grund av skada **skall** göras **innan** monteringen påbörjas.

Detta behövs för att montera Galgat funkisbod 15m2

Mått på skruv och spik är våra rekommendationer.

Grund

- Vattenpass för att väga in syllen
- Grundstenar 12 st., t.ex. lecablock, gjutna plintar, eller stenplattor

Golv

- 36st Skruv 5,0x100 eller spik 4” för golvåsar (4st/golvås).
- Spik eller skruv enligt önskemål, ca 250st, för golvbrädor.

Stomme

- Träskruv 5,0x100mm ca20st för att fästa väggen i syllen
- Stor hammare eller slägga för att slå ihop knutbrädor. Slagkloss medföljer.

Tak

- Till takbrädor, Spik 60mm eller trällskruv 4,2x55mm ca 750st.
- Vindbrädor, takfot, Spik 60mm eller trällskruv 4,2x55mm
- Yttre takåsar 5x100mm 8st

Övrigt

- Dörrfoder: trällskruv 4,2x55mm eller spik 60mm
- Innerlist till dörr, trällskruv 4,2x55mm



Innehåll i paketen

Galgat Funkisbod 15m2

G3 - 1100mm 3st
 G2 - 2700mm 3st
 G1 - 3450mm 3st
 51 Gavelspets 3st
 T - 5350mm 2st
 A - 5050mm 21st
 A1 - 5050mm 1st
 B - 3450mm 51st
 B1 - 3450mm 3st
 C - 1360mm 14st
 D - 845mm 14st
 E - 345mm 14st

Plocklista v1.0
45x145 Knuttimmer
Stomme

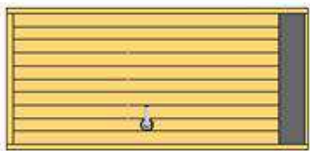
Galgat Funkisbod 15m2		Plöcklista v1.0 Regel, Tak / Golv
<p>Regel 45x145mm 5°</p>	Takåsar - 3870mm 8st	<input type="text"/>
<p>Regel 45x120mm</p>	Takåsar - 3870mm 2st	<input type="text"/>
<p>Regel 45x95mm</p>	Golvåsar - 3055mm 10st	<input type="text"/>
<p>Syll/Bärlina - 4555mm 3st</p>	Syill - 3145mm 2st	<input type="text"/>
<p>Råplan 22x120mm</p>	4,5m Takfot 5st	<input type="text"/>
<p>20x113/135mm Slätspont, Ändspont, fallande längd, inplastat i bunt</p>	4,2m Vindbräda 4st Förder 3,5st	<input type="text"/>
<p>Förrådsgolv 25mm, Ändspont, fallande längd, inplastat i bunt</p>	Tak - ca 24m2	<input type="text"/>
<p>Golv list 18x70mm</p>	Golv - ca 16m2	<input type="text"/>
<p>Dörrlist 30x27mm</p>	3,9m, 5st	<input type="text"/>
	4,5m, 2,5st	<input type="text"/>

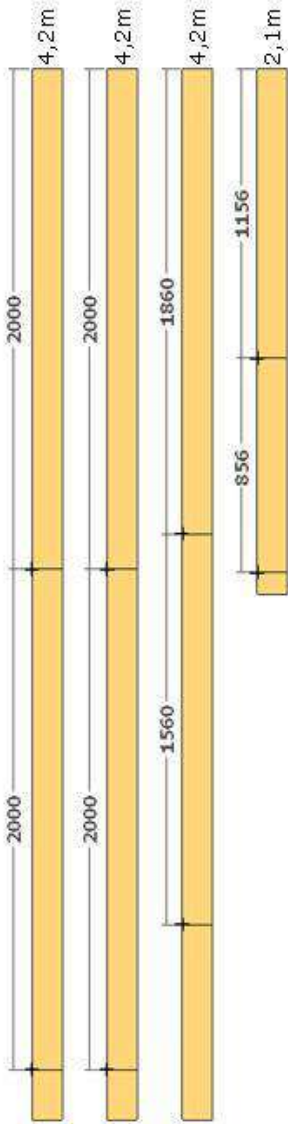
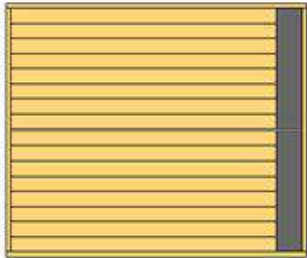
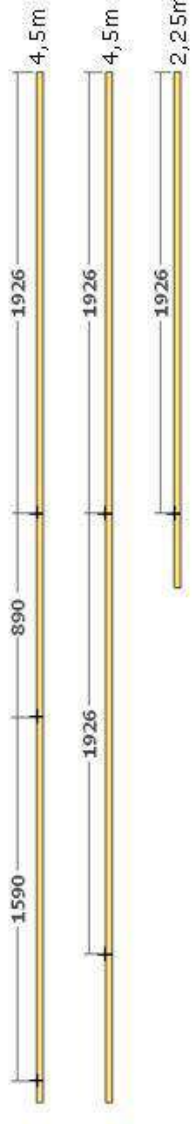
<p>Galgat Funkisbod 15m2 Ytterdörr 18° 890x1890mm</p> 	<p>Plocklista v1.0 Dörr</p>
	<p>Kapschema foder, Råplan 22x120mm</p> 
<p>Förrådsdörr 1690x1890mm</p> 	<p>Foder förrådsdörr Uppe - 1860mm 1st Sida - 2000mm 2st Nere - 1560mm 1st</p> <p>Foder Ytterdörr Uppe - 1156mm 1st Sida - 2000mm 2st Nere - 856mm 1st</p> <p>Kapschema Innerlist 30x27</p> 
	<p>List förrådsdörr Uppe - 1590mm 1st Sida - 1926mm 2st</p> <p>List Ytterdörr Uppe - 890mm 1st Sida - 1926mm 2st</p>

Montering

Stomme

Placera ut grundstenar enligt plinritningen.

OBS! Stenarna som pilarna visar ska vara 50mm lägre.

Öppna upp paketen och sortera upp materialet.

Lägg ut syllen enligt bilden.
Kontrollmät diagonalen för att se att vinklarna är rätt.

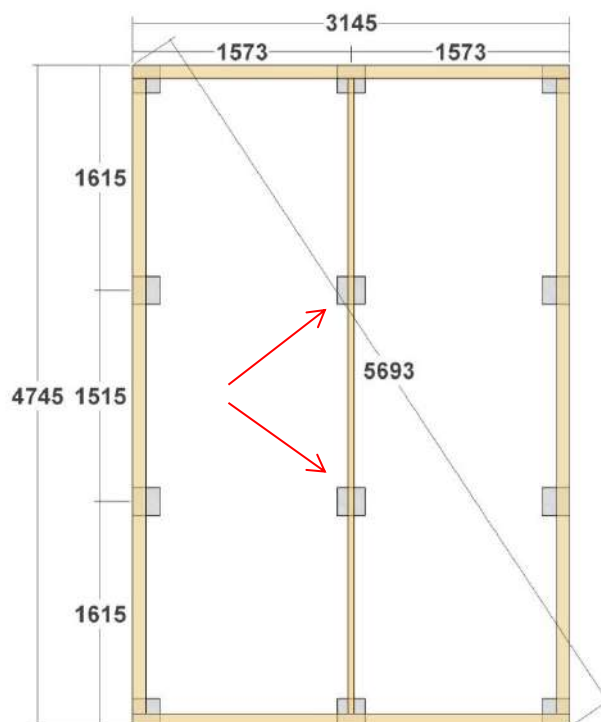

Kapa ur 50mm i bärlinan enligt bilden.

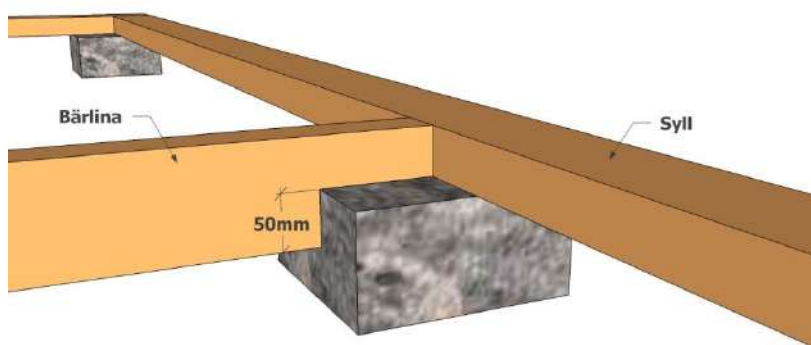

Lägg ihop första väggvarvet på syllen. Ytterväggen ska ligga ca 2-3mm utanför syllen runtom.

Skruva fast första väggvarvet i syllen med träskruv 5,0x100mm.

Skruva snett inifrån genom väggbrädorna. Halvbrädorna B3 kan man skruva rakt uppifrån bredvid sponten.

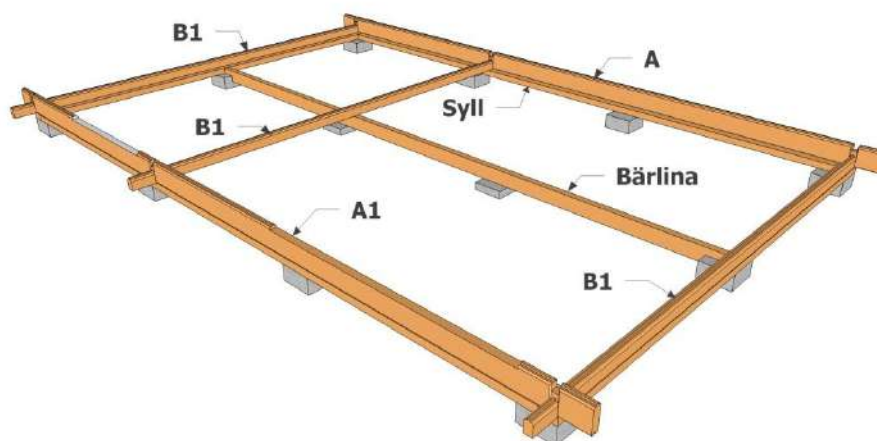

Slå ihop varv efter varv enligt bilderna nedan.

Använd medföljande slagklossar. Slå aldrig direkt på en bräda.

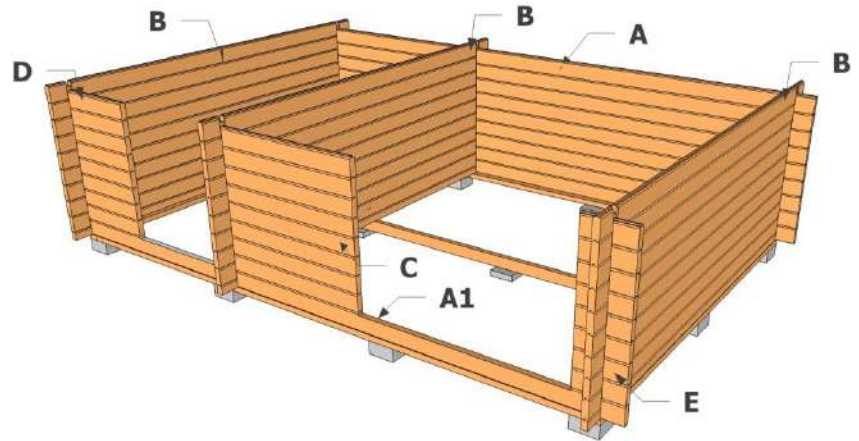

Dörrarna är 14 brädvarv höga.

Observera att snedklyvningen på T-brädorna hamnar åt rätt håll.

Skruva ihop G1, G2 och G3 med lämplig träskruv när de ligger på plats.

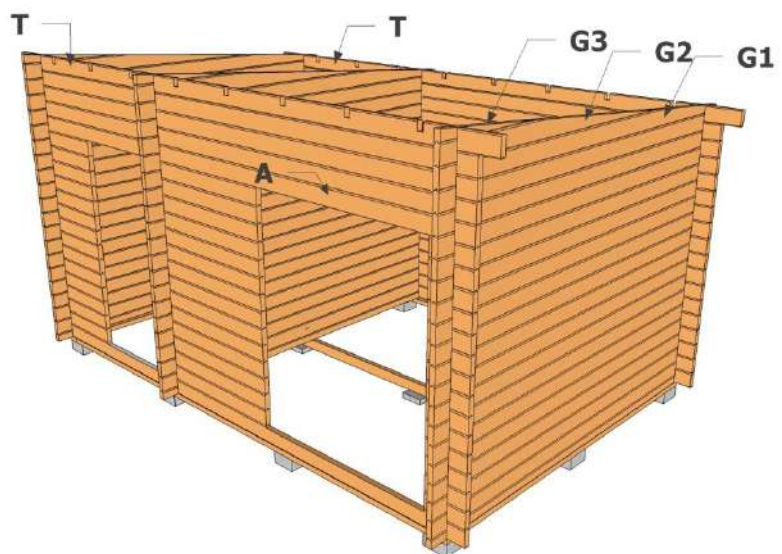

Lägg i takåsarna i urtagen på i T-brädorna. Det längre takutsticket ska vara mot framsidan. De två yttre takåsarna utan urtag skruvas längst ut i T-brädorna.

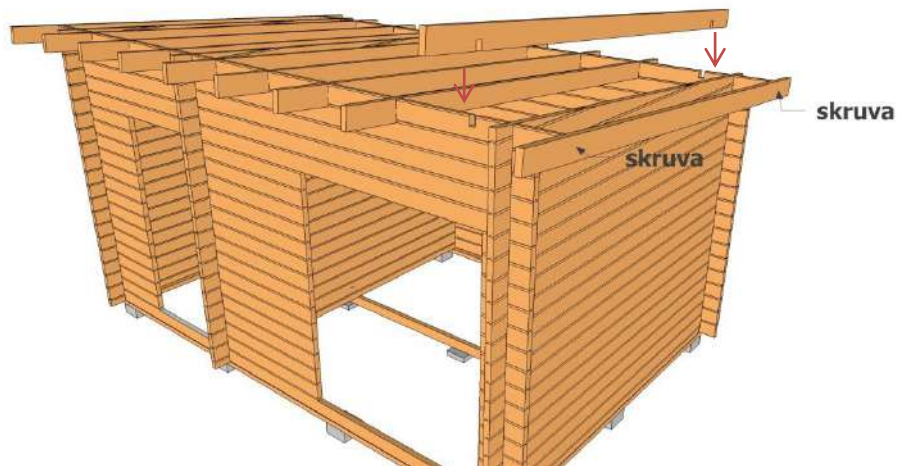

Montera taket. Lagg brädorna med finsidan inåt.

Takbrädorna är ändspontade för att vara enkla att skarva.

Försök att få skarvarna förskjutna och ej bredvid varandra.

Det går bra att skarva mellan takåsarna.

Taket ska sticka ut 22mm utanför takåsarna runt om

Man kan sticka ut taket lite extra i kortändarna och sedan kapa enligt bilden.

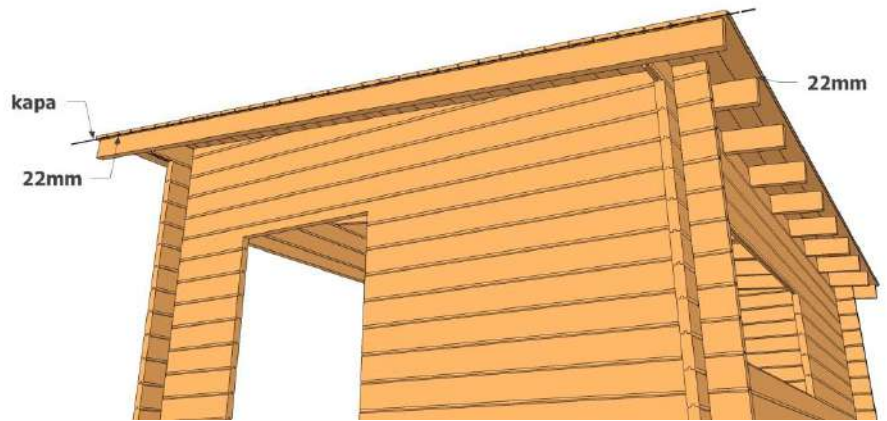

Montera de nedre vindbrädorna. Dra ner den ca 10mm under takåsen. Skruva i takåsen.

Vill man sedan spika panel under takåsarna får man dra ner vindbrädan extra.

Montera sedan de övre vindbrädorna. Skruva i nedre vindbrädan och i takbrädorna.

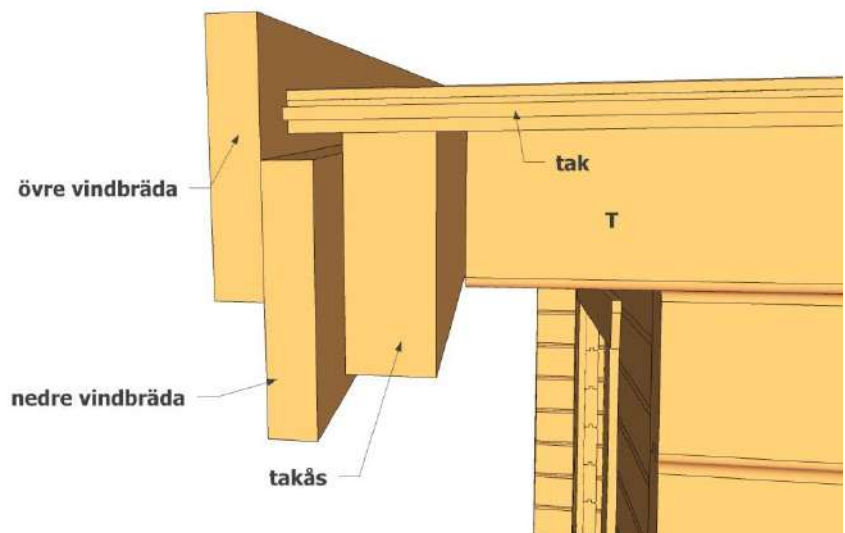

Mäta och kapa till de nedre takfotsbrädorna. De monteras jäms med underkant på de nedre vindbrädorna. Skruva i takåsarna.

Skarva på en takås enligt bilden

Alla de korta bitarna som behövs kapas ur samma takfotsbräda.

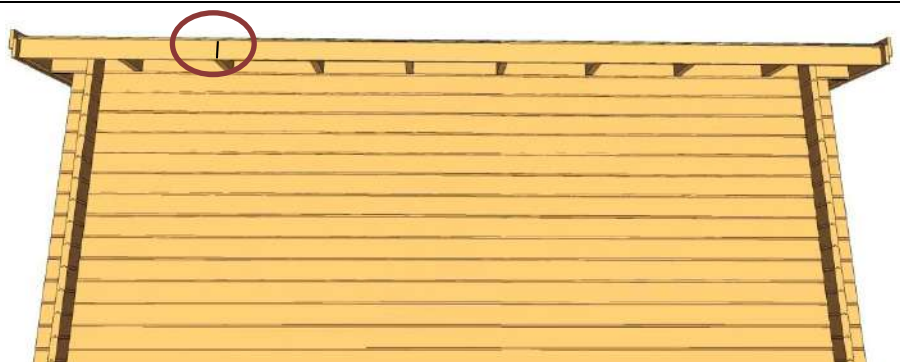

Kapa till de övre takfotsbrädorna. Dessa ska monteras med överkant jäms med taket. Skruva i nedre takfotsbrädan och i takbrädorna.

Skarva enligt den övre bilden. Alla skarvbitar (tot. 4st) används ur samma takfotsbräda.

Nedre bilden visar hur man kapar ur övre takfotsbrädan mot vindbrädorna.

Kapa sedan vindbrädorna enligt streckade linjen.

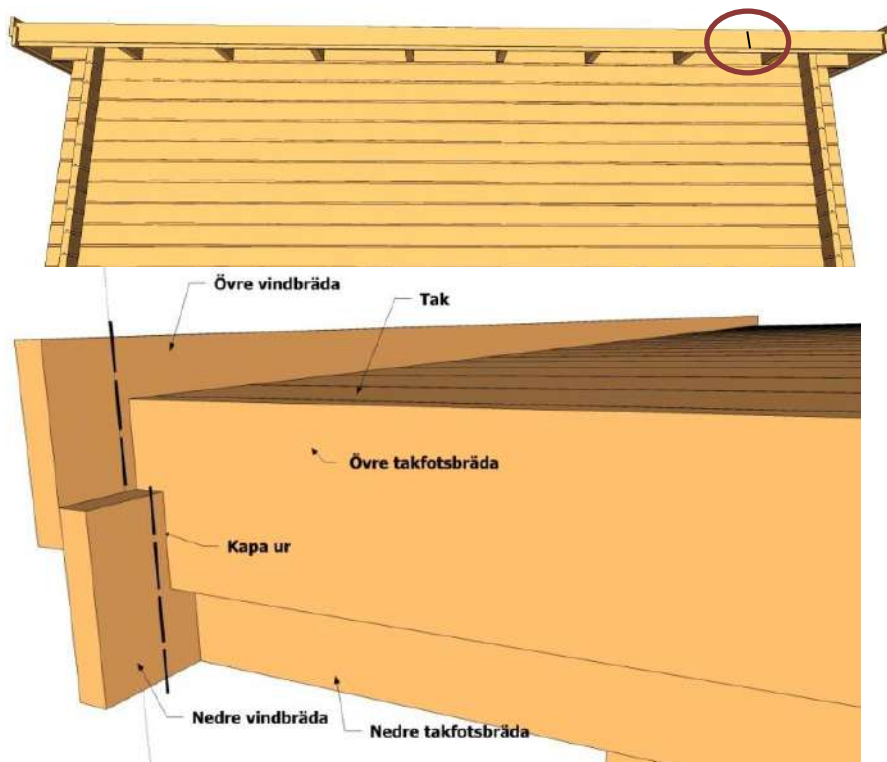

Lägg ut golvåsarna med max avstånd c/c 60cm

Skråspika eller skruva åsarna snett ner i syllen med 2st spik/skruv i varje ände.

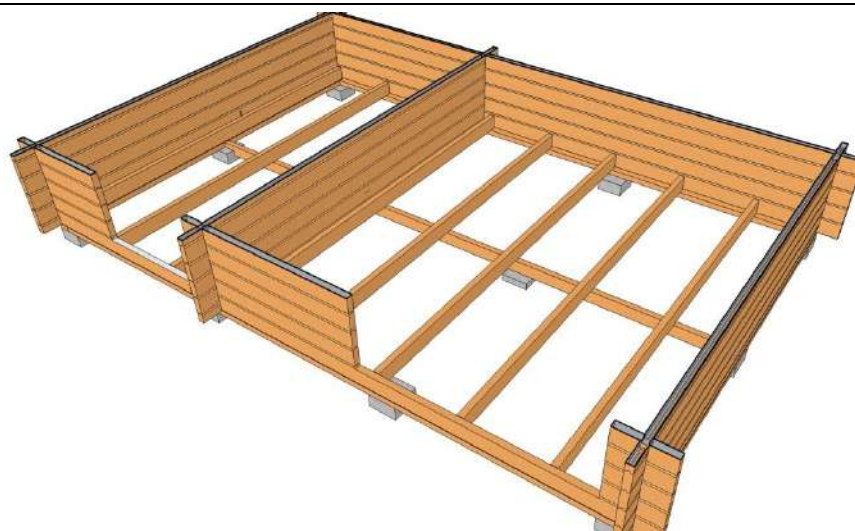

Kapa dörrlister enligt kapschemat på plocklistan.

Skruva ihop dörrkarmen på förrådsdörren med medföljande skruv och montera innerlisten runt karmen.



Montera listen på ytterdörr och förrådsdörr enligt bilden.

Det ska vara 45mm ut till kanten på karmen. Då hamnar karmen jäms med ytterväggen.

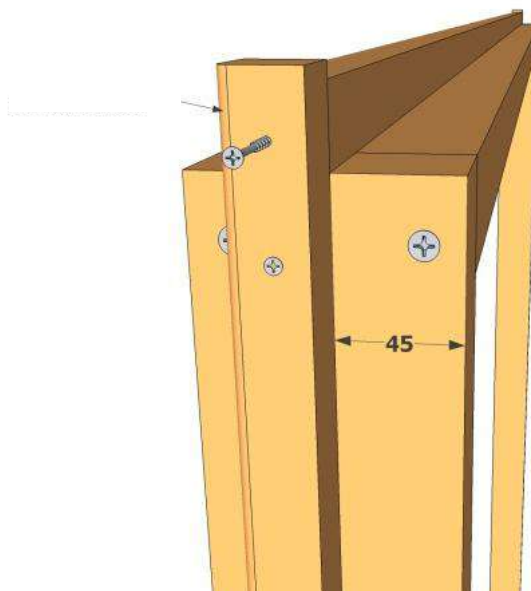

OBS! Montera dörrarna före golvet läggs.

Styr in dörrarna inifrån med den monterade listen mot innerväggen.

Kapa till ytterfodren enligt kapschemat på plocklistan och montera enligt bilden nedanför.

Fodren ska vara ca 15mm in från ytterkant på karmen runt om.

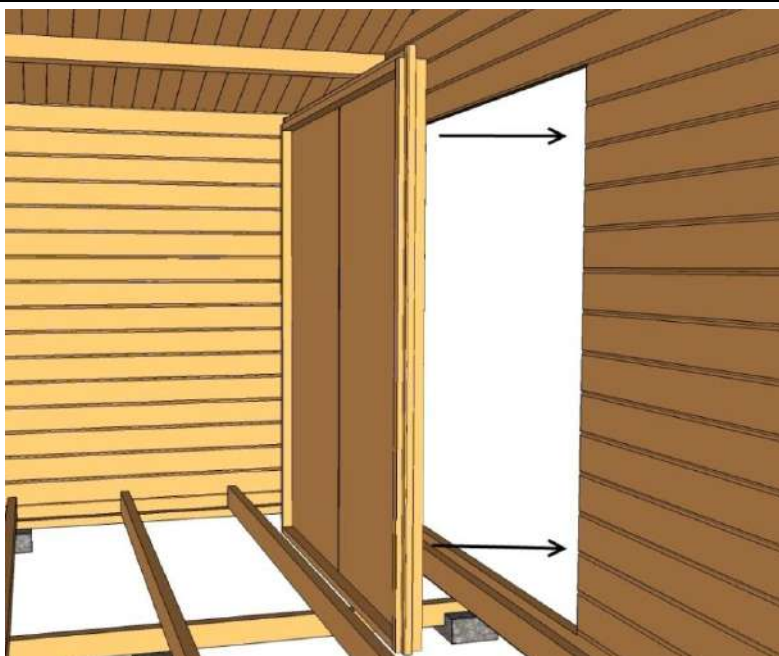

Skruva/spika endast i karmen. EJ i väggen.



Lägg golvet. Viktigt att tänka på är att första golvåden blir rak.

Lämna ca 12-14mm mot väggarna på långsidan av golvet.

Lämna ca 5mm mot vägg på kortsidan av golvbrädorna.

Skarva golvet fallande för att minimera spill.

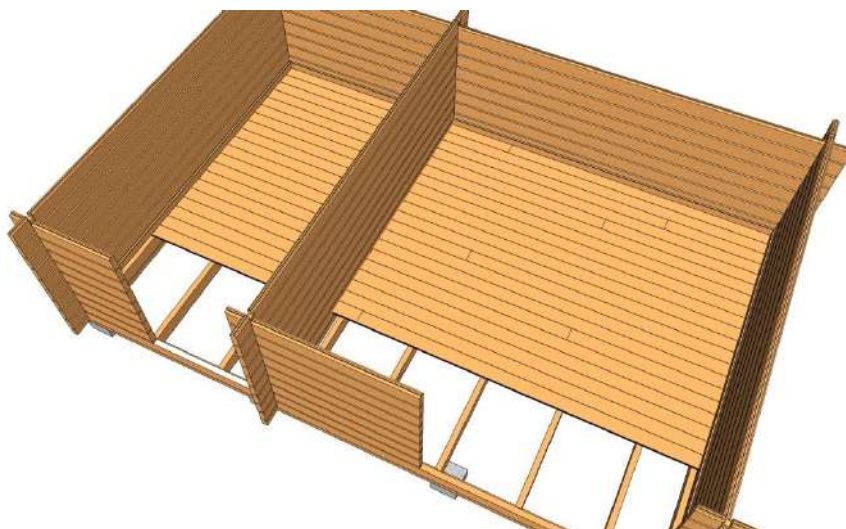

Till sist, montera golvlisten och förrådet är klart.

