

Monteringsanvisning

Hällnäs Förråd 8m²



Tack för att du valde en stuga från Baseco.

Innan ni påbörjar monteringen, öppna paketen och sortera upp materialet efter plocklistan på kommande sidor i monteringsanvisningen.

Kontrollera att alla bitar finns med och är oskadade. Eventuella reklamationer på grund av skada **skall** göras **innan** monteringen påbörjas.

Detta behövs för att montera Hällnäs Förråd 8m2

Mått på skruv och spik är våra rekommendationer.

Grund

- Vattenpass för att väga in syllen
- Grundstenar 10 st, t.ex. lecablock, gjutna plintar, eller stenplattor

Golv

- 40st Skruv 5,0x100 eller spik 4" för golvåsar (4st/golvås).
- Skruv, t.ex. PTS 4,1x40mm, ca 150st, för golvbrädor.

Stomme

- Träskruv 5,0x100mm 16st för att fästa väggen i syllen
- Hammare eller slägga för att slå ihop knutbrädor. Slagkloss medföljer.

Tak

- Till takbrädor, Spik 75mm eller träskruv 4,5 x50mm ca 250st.
- Vindbrädor, takfot, Spik 75mm eller träskruv 4,5 x50mm

Övrigt

- Foder, dörrlist, Spik 75mm eller träskruv 4,5 x50mm
- Fönsterlist, 4,5x70mm skruv

Hällnäs förråd 8m²

Plocklista v1.1

Knutvirke 45x145

	G5 - 393mm G4 - 820mm G3 - 1333mm G2 - 1803mm G1 - 2225mm	Gavelspets 2st <input type="checkbox"/>
	T - 5050mm 2st	<input type="checkbox"/>
	T1 - 4650mm 2st	<input type="checkbox"/>
	A - 4450mm 25st	<input type="checkbox"/>
	A1 - 4450mm 2st	<input type="checkbox"/>
	B - 2225mm 17st	<input type="checkbox"/>
	B1 - 2225mm 1st	<input type="checkbox"/>
	C - 1576mm 14st	<input type="checkbox"/>
	D - 657mm 28st	<input type="checkbox"/>

Regel 45x120

	Takås - 5050mm 2st	<input type="checkbox"/>
	Golvås - 1825mm 8st	<input type="checkbox"/>

Regel 45x95

	Syll S1 - 4145mm 2st	<input type="checkbox"/>
	Syll S2 - 1730mm 2st	<input type="checkbox"/>

22x120 Råplan

	Takfot - 4,5m 5st	<input type="checkbox"/>
	Foder - 4,5m 2,5st	<input type="checkbox"/>
	Vindbräda - 3,0m 4st	<input type="checkbox"/>

Isolerfönster 1st
1278x925mm

Förrådsdörr 10°
9-19 1st

Förrådsgolv 25mm		ca 8m ²	<input type="checkbox"/>
Tak 20x113/135mm		ca 14,5m ²	<input type="checkbox"/>
Fönsterlist 30x56mm		3,9m 1st + 1,2m 1st	<input type="checkbox"/>
Golvlist 16x70mm		ca 13 lpm	<input type="checkbox"/>
Dörrlist 30x27mm		L=4,8m 1st Delad i 2 bitar 1926mm + rest	<input type="checkbox"/>

Montering

Stomme

Placera ut grundstenar enligt plintritningen.

Öppna upp paketen och sortera upp materialet.

Lägg ut syllbrädorna på grundstenarna.

Kontrollmät diagonalen på syllen för att vara säker på att den är i vinkel.

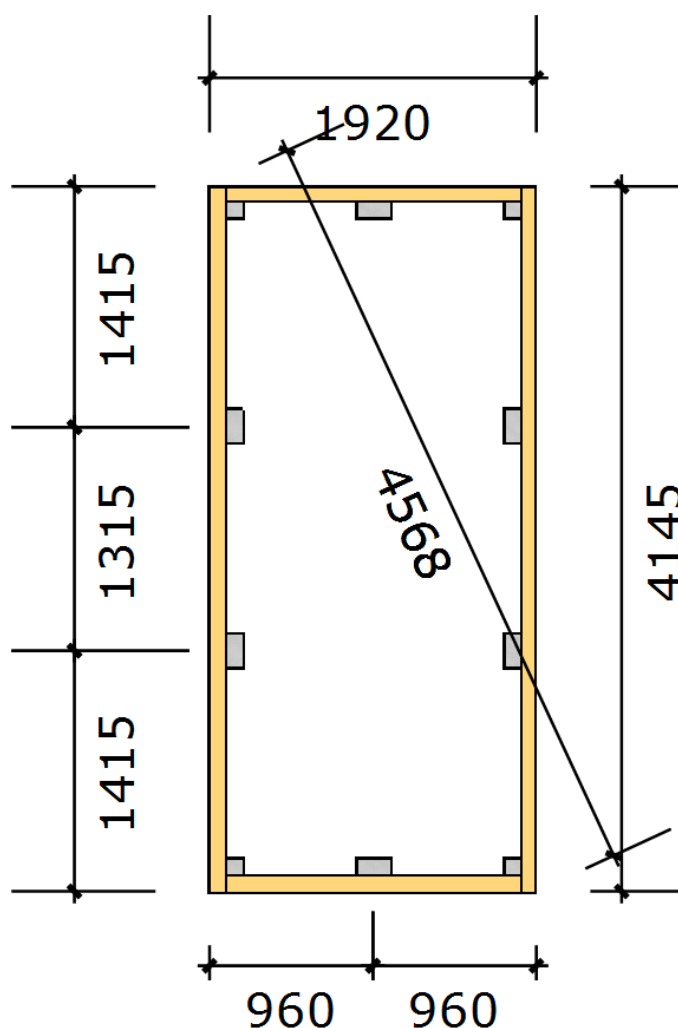

Lägg ihop första väggvarvet på syllen. Ytterväggen ska ligga ca 2-3mm utanför syllen runt om.

Skruva fast första väggvarvet i syllen med träskruv 5,0x100mm. Skruva snett inifrån genom väggbrädorna.

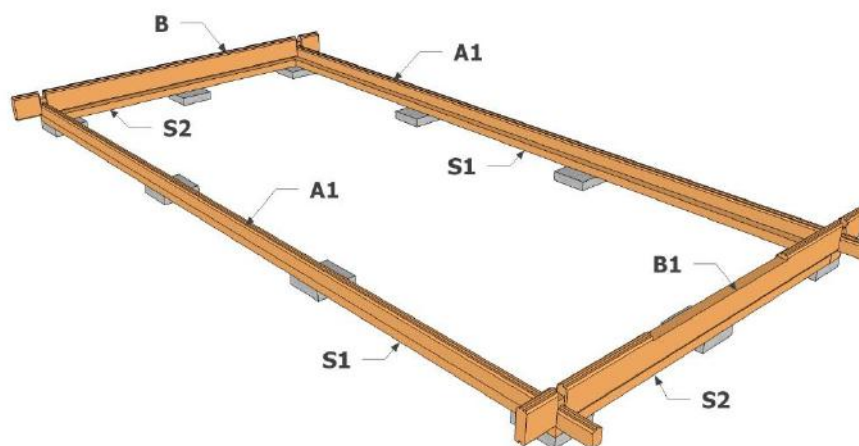

Framsida

Slå ihop varv efter varv enligt bilden.

Använd slägga och medföljande slagklossar.

Slå aldrig direkt på en bräda.

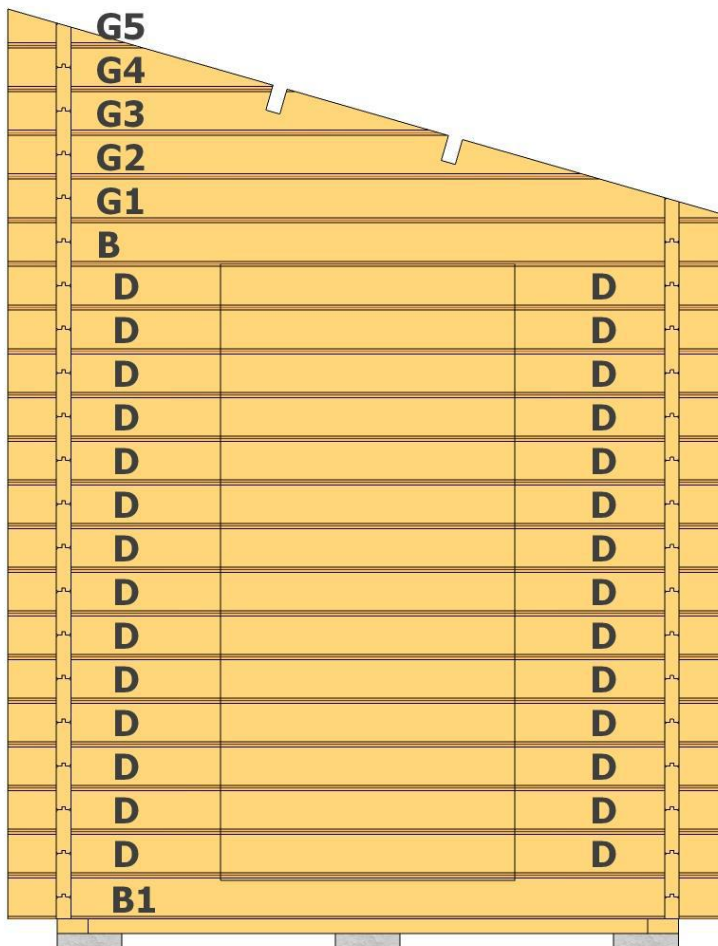

Höger

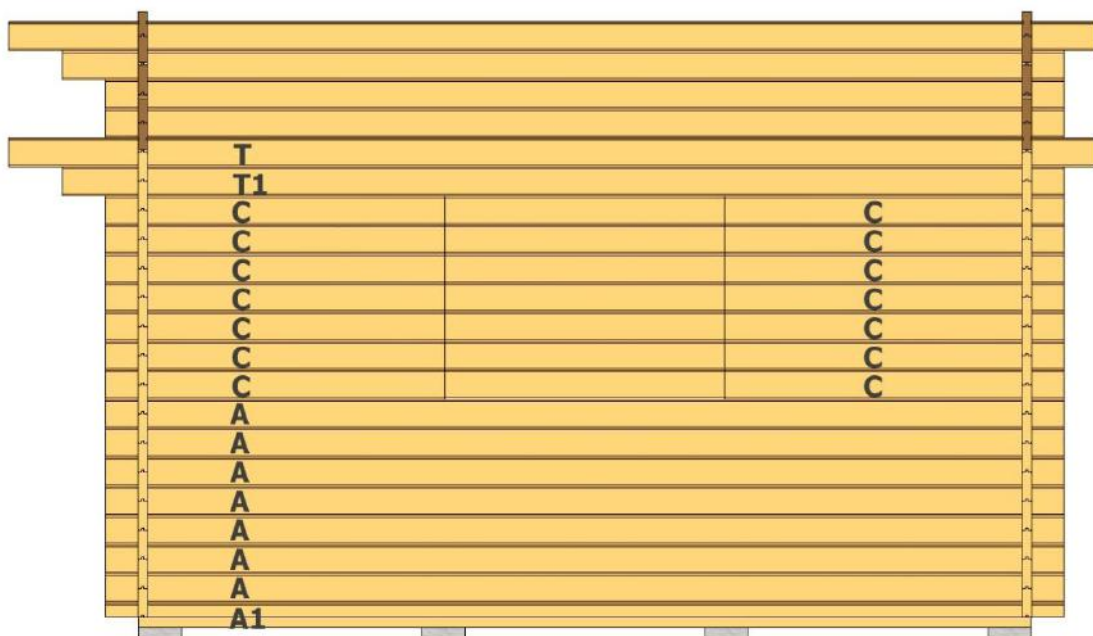

Baksida

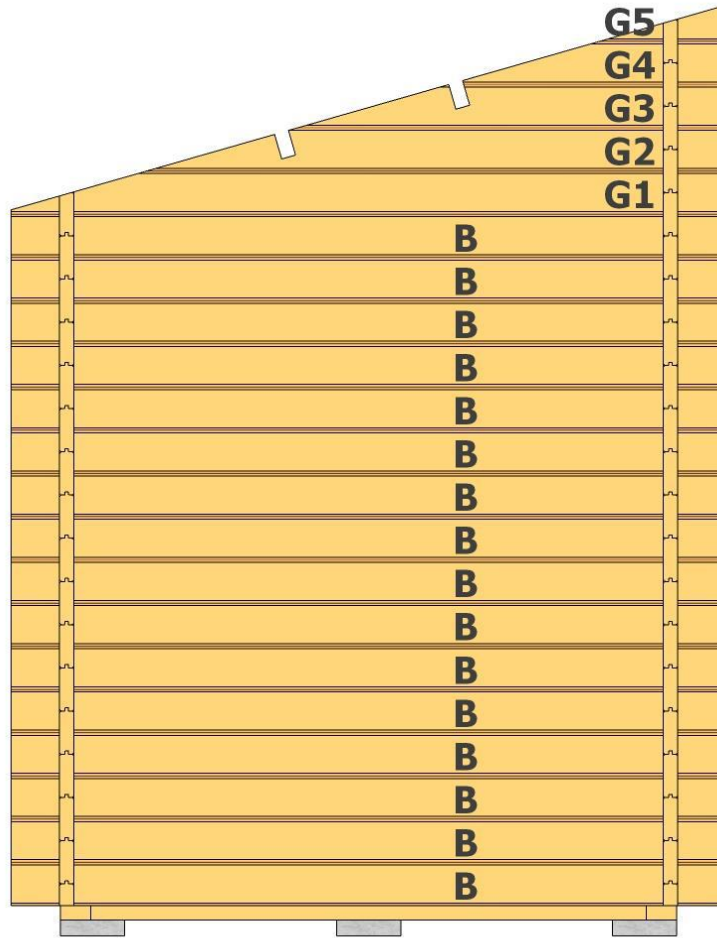

Vänster

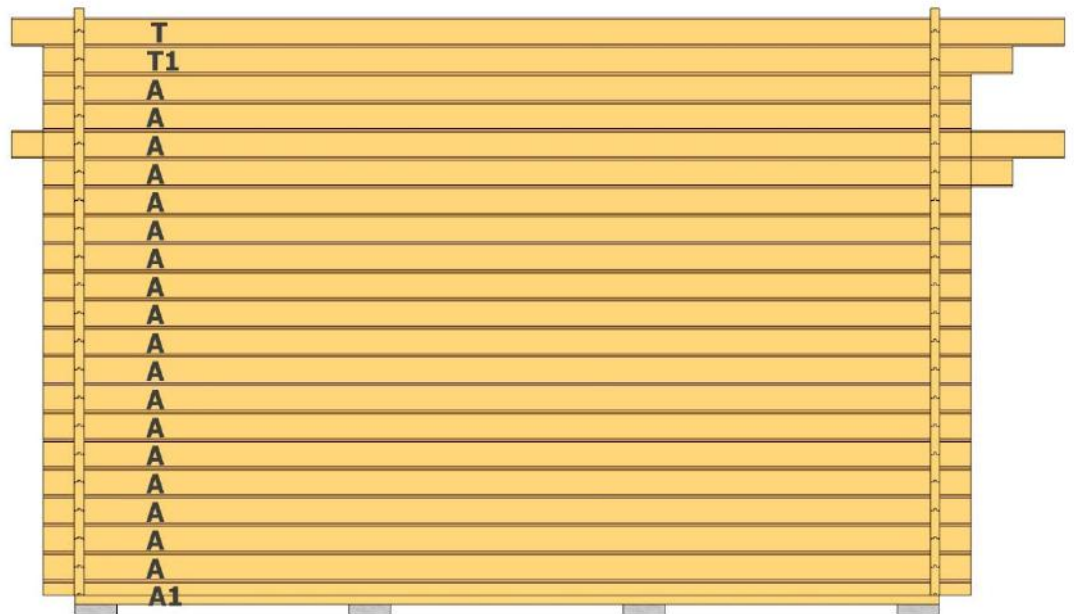

Tak

Lägg i takåsarna i urtagen

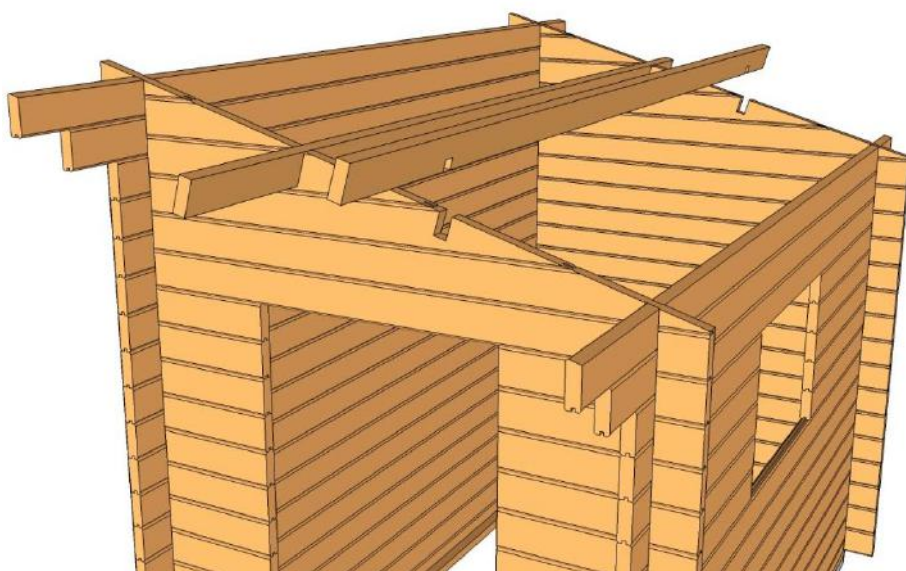

Montera taket. Lägg brädorna med finsidan inåt.

Taket ska sticka ut 22mm utanför kortändan på takåsarna enligt bilden.

Brädorna är ändspontade och skarvas fallande.

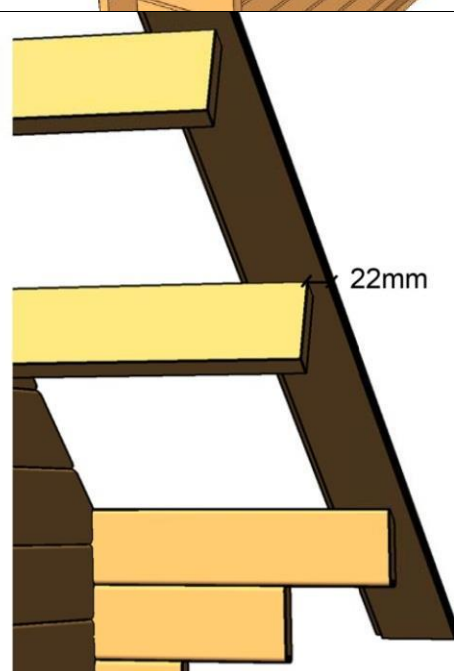

Mät ut ett takutstick på 30cm och kapa.

Vill man ställa förrådet mot en vägg gör man takutsticket kortare.

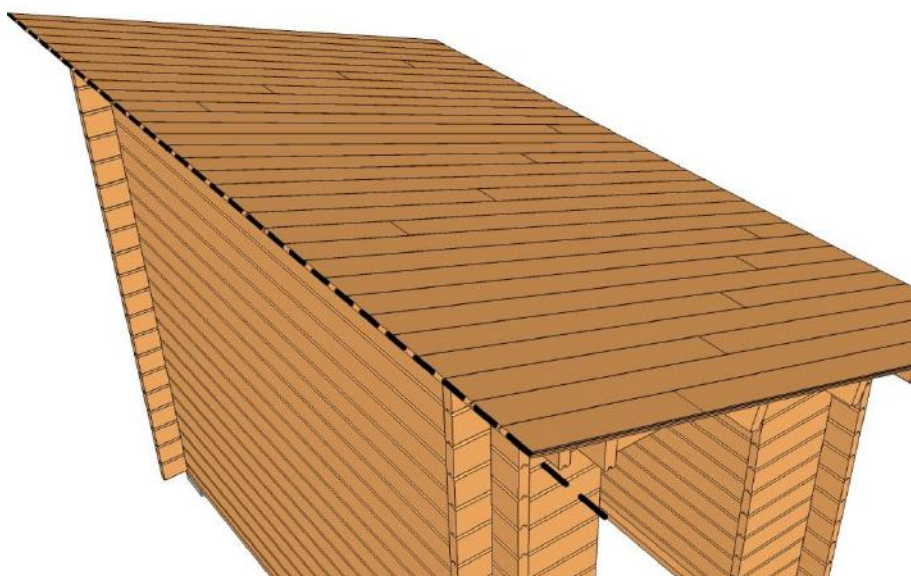

Montera de nedre vindskivorna

Skruva i takåsarna och uppifrån genom yttre takbrädan.



Montera de övre vindbrädorna. Förskjut vindbrädan ca 5-7cm uppåt.

Förskjutningen kan väljas efter egen smak, eller beroende på kommande takbeklädnad.

Skruva i nedre vindbrädan och i takbrädorna.



Mät upp och kapa till den undre takfotsbrädan.

Den måste skarvas för att räckta till.

Montera brädan i underkant längst ut i takbrädorna.

Skruva/spika genom undre vindbrädan och uppifrån genom takbrädorna.

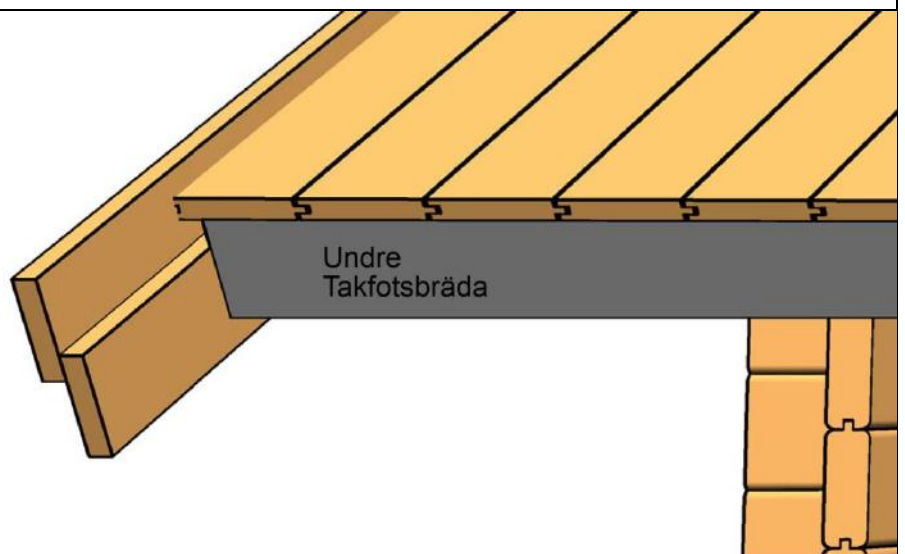

Kapa till och montera den övre takfotsbrädan enligt bilden

Den måste skarvas för att räckta till.

Lämna lämpligt utstick på vindbrädorna från takfotsbrädorna och såga.



Bild på hörn mot högsta punkt på tak.

Kapa ur som vid takfoten men dra upp övre brädan till samma höjd som vindbrädan på gavel.

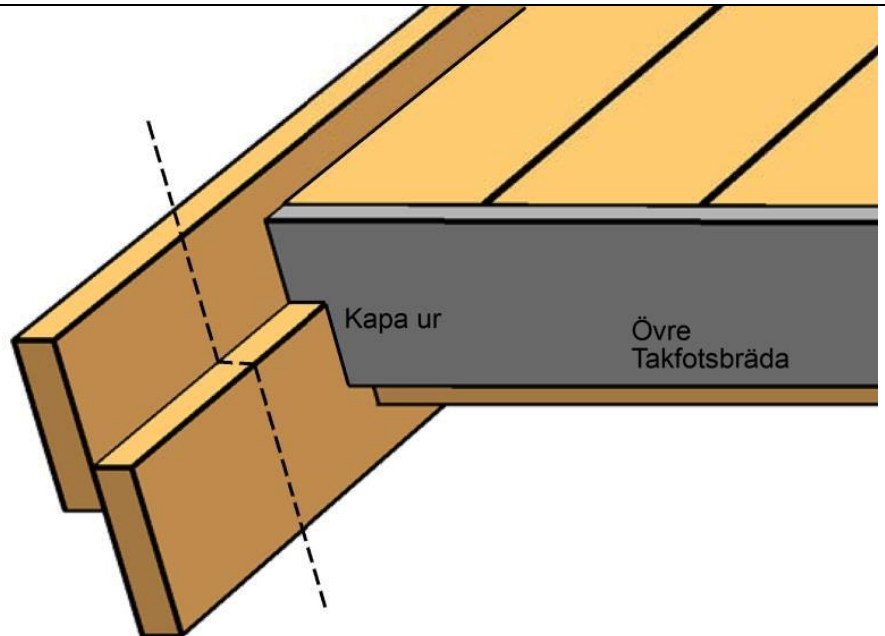
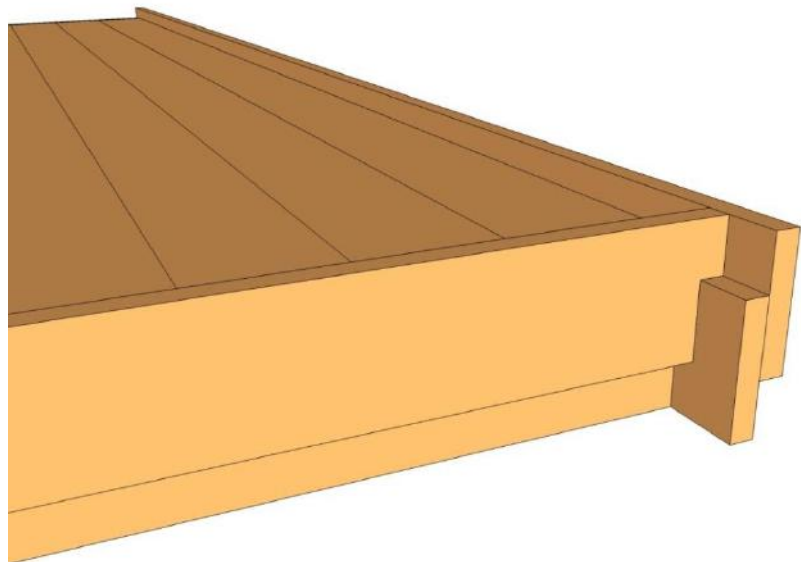

Golvåsar

Lägg ut golvåsarna innan dörren monteras.

Lämna ca 20mm mellan vägg och golvås vid dörröppningen.

Lägg sedan ut åsarna c/c 60cm.

Skråspika eller skruva åsarna snett ner i syllan med 2st spik/skruv i varje ände.

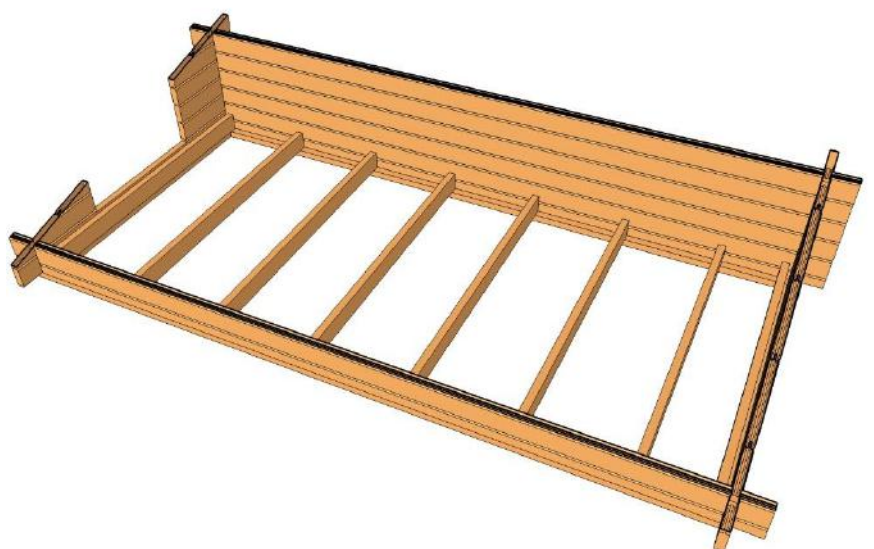

Dörr, fönster

Kapa innerlist och foder till dörr och fönster enligt kapschemat.

Kapschema list och foder

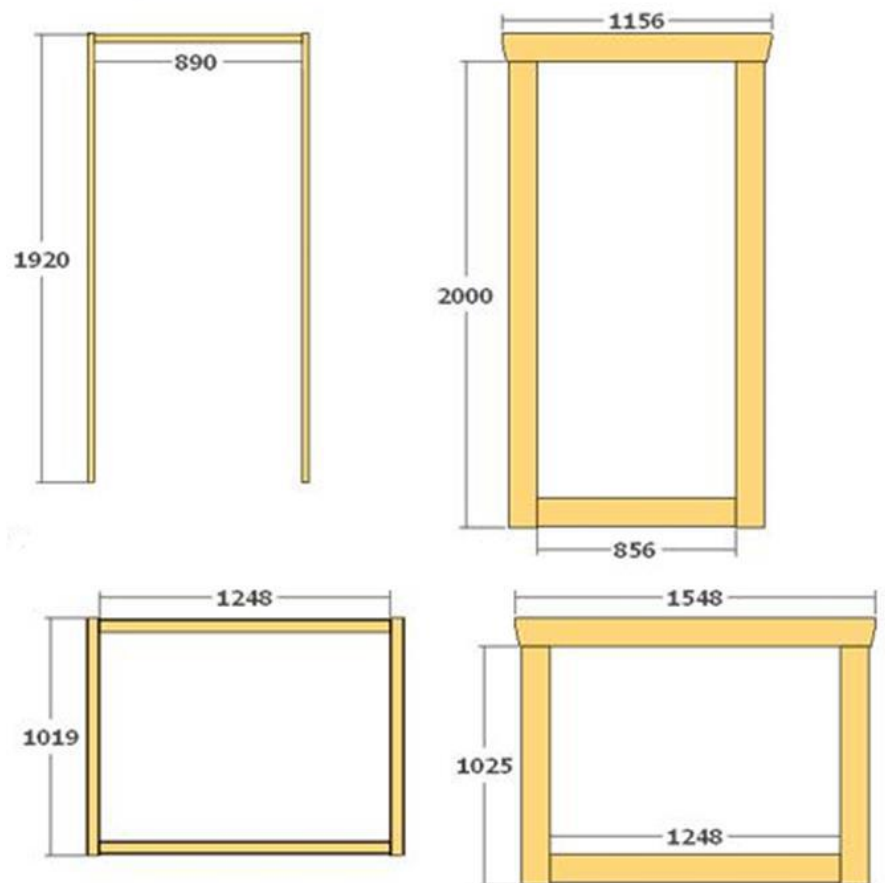
**Ytterdörr**

Montera listen på dörrkarmen enligt bilden. Listen ska sitta 45mm in från ytterkant på karmen.

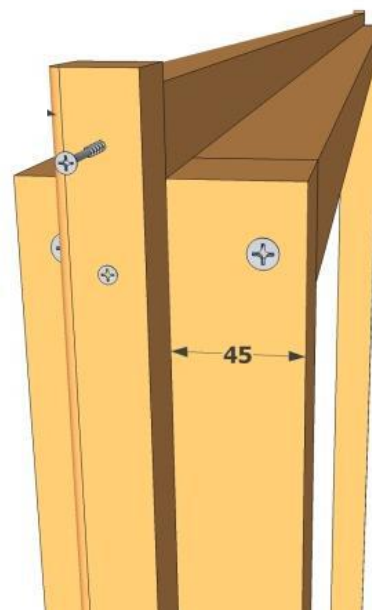

Fönster

Montera innerlist på fönster enligt bilden

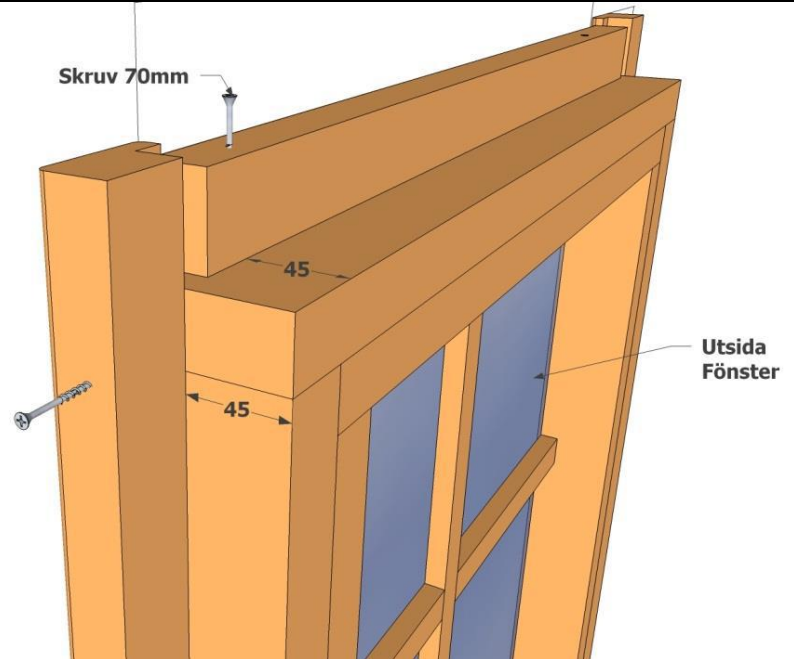

Styr in dörren inifrån med den monterade innerlisten mot innerväggen.

Montera sedan ytterfodret enligt nedre bilden.

Fodren ska vara ca 15mm in från ytterkant på karmen runt om.

Skruva/spika endast i karmen. EJ i väggen.

Skär bort sponten under fönstret och montera detta på samma sätt

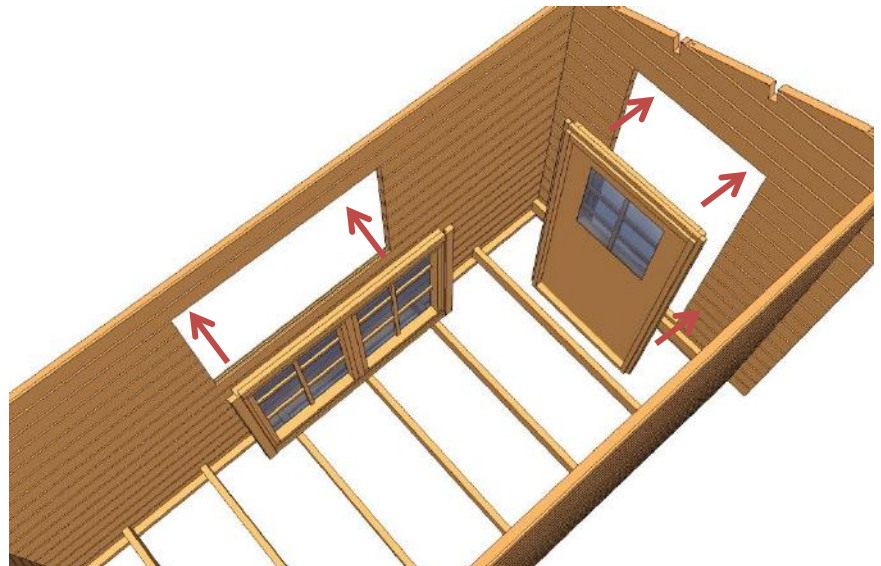

Golv

Lägg golvet. Det är ändsponstat och skarvas fallande för att minimera spill.

Lämna ca 12-14mm mot väggarna på långsidan av golvet.

Lämna ca 5mm mot vägg på kortsidan av golvbrädorna.



Till sist, montera golvlisten.

