

Monteringsanvisning

Heden Förråd 25m²



Tack för att du valde en stuga från Baseco.

Innan ni påbörjar monteringen, öppna paketen och sortera upp materialet efter plocklistan på kommande sidor i monteringsanvisningen.

Kontrollera att alla bitar finns med och är oskadade. Eventuella reklamationer på grund av skada **skall** göras **innan** monteringen påbörjas.

Detta behövs för att montera Heden Förråd 25m²

Mått på skruv och spik är våra rekommendationer.

Grund

- Vattenpass för att väga in syllen
- Grundstenar 20 st., t.ex. lecablock, gjutna plintar, eller stenplattor

Golv

- 70st Skruv 5,0x100 eller spik 100mm för golvåsar (4st/golvås).
- Golvskruv t.ex. PWS 4,8x47mm, ca 400st, för 25mm golvbrädor.

Stomme

- Träskruv 5,0x100mm ca 30st för att fästa väggen i syllen
- Hammare eller slägga för att slå ihop knutbrädor. Slagkloss medföljer.

Tak

- Till takbrädor, Spik 75mm eller träskruv 4,5 x50mm ca 1300st.
- Vindbrädor, takfot, Spik 75mm eller träskruv 4,5x50mm

Övrigt

- Fönster- och dörrfoder, träskruv 4,5x50mm eller spik 75mm
- Fönsterlist, dörrlist, karm innerdörr 4,5x70mm skruv

Heden förråd 25m²

Plocklista v2.1
45x145 Knuttimmer
Stomme

Gavelspets Levereras i sektioner

	G1 - 4450 3st	<input type="text"/>
	GAVELSPETS 3ST	<input type="text"/>
	T - 3499.5mm 2st	<input type="text"/>
	T1 - 3499.5mm 2st	<input type="text"/>
	A - 4450mm 21st + 1 st reserv	<input type="text"/>
	A1 - 4450mm 1st	<input type="text"/>
	A2 - 4450mm 1st	<input type="text"/>
	A3 - 4450mm 3st	<input type="text"/>
	B - 3324.5mm 4st	<input type="text"/>
	C - 3149.5mm 59st	<input type="text"/>
	C1 - 3149.5mm 2st	<input type="text"/>
	D - 1677mm 7st	<input type="text"/>
	E - 1420mm 28st	<input type="text"/>
	F - 1011mm 14st	<input type="text"/>
	G - 345mm 34st	<input type="text"/>

Heden förråd 25m²

Plocklista v2.1
REGEL, TAK, GOLV

REGEL 45x170mm 







REGEL 45x145mm 

REGEL 45x120mm 



REGEL 45x95mm 

RÅPLAN 22x120mm 

OBS!
Takfot och vindskivor är 22x170mm 

25x135/159/180mm ÄNDSPONT, FALLANDE LÄNGD INPLASTAT I BUNT		GOLV - ca 24m ²	<input type="text"/>
20x113/135mm ÄNDSPONT, FALLANDE LÄNGD INPLASTAT I BUNT		TAK - ca 40m ²	<input type="text"/>
GOLVLIST 18x70mm		ca 21m	<input type="text"/>
DÖRRLIST 45x45mm		4,2m 1,5st	<input type="text"/>
FÖNSTERLIST 30x56mm		4,5m 2,5st	<input type="text"/>
SKARVBLECK		38st	<input type="text"/>
BALKSKO		14st	<input type="text"/>

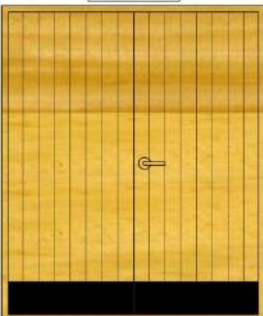
YTTERDÖRR, 1st MÅTT: 1590X1890mm	<input type="text"/>	DUBBELFÖNSTER, 2st MÅTT: 1278X925mm INKL. SPRÖJS	<input type="text"/>
-------------------------------------	----------------------	--	----------------------

Heden förråd 25m²

Plocklista v2.1
DÖRR/FÖNSTER
KAPSCHEMA

KAPSCHEMA FÖDER 22x120

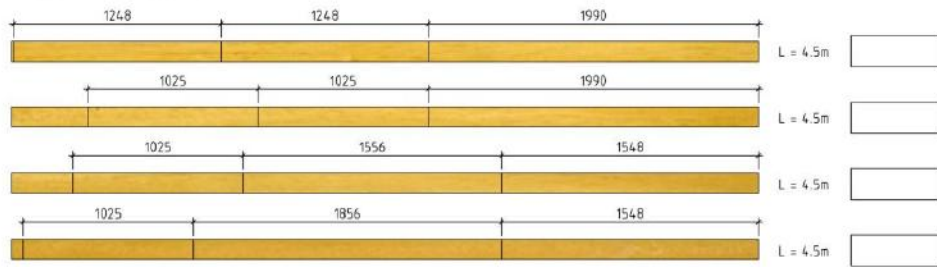

FÖDER YTTERDÖRR: UPPE - 1856mm 1st, SIDA - 1990mm 2st, NERE - 1556mm 1st

FÖDER TVÅLUFTSFÖNSTER: UPPE - 1548mm 2st, SIDA - 1025mm 4st, NERE - 1248mm 2st

KAPSCHEMA DÖRRLIST 45x45

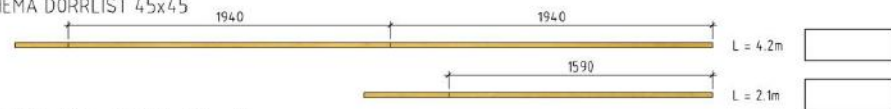

YTTERDÖRR: UPPE - 1590mm 1st, SIDA - 1940mm 2st

KAPSCHEMA FÖNSTERLIST 30x56



FÖNSTER DUBBEL: UPPE/NERE - 1248mm 4st, SIDA - 1019mm 4st,

Montering

Grund

Placera ut grundstenar enligt plintritningen.

Öppna upp paketen och sortera upp materialet.

Lägg ut syllen enligt bilden. Kontrollmät diagonalen för att se att vinklarna är rätt.

OBS! Syllbrädorna monteras liggande.

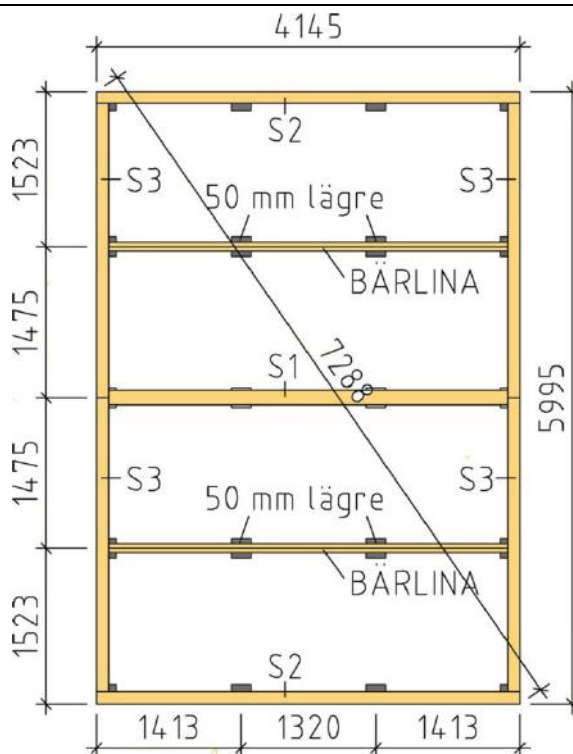

Lägg ihop första väggvarvet på syllen. Ytterväggen ska ligga ca 2-3mm utanför syllen runt om.

Skruva fast första väggvarvet i syllen med träskruv 5,0x100mm. Skruva snett inifrån genom väggbrädorna.

Övre bild visar hur man kan jacka ur bärlinorna för att passa mot stenarna.

OBS!
Dubbla 45x95 som bärlina

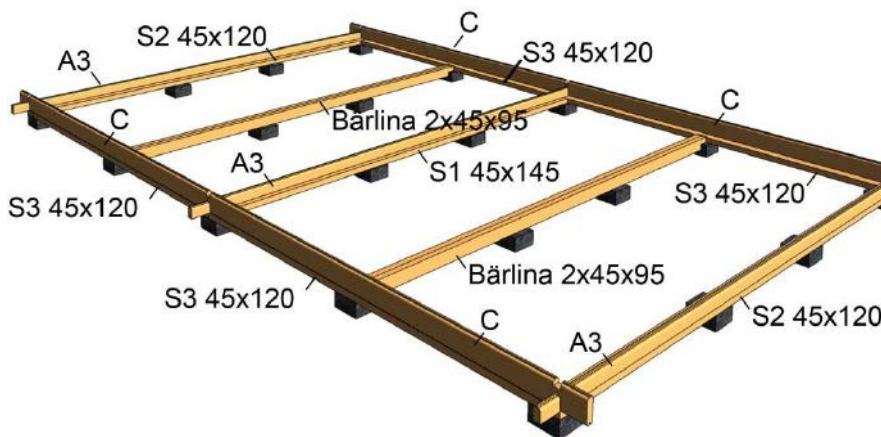

Stomme

Slå ihop varv efter varv enligt bilderna nedan.

Använd medföljande slagklossar. Slå aldrig direkt på en bräda.

OBS! Gavelpetsarna levereras i sektioner. Dessa är märkta på kapsnittet på ena sidan med siffror 1,2,3. Varje sektion ska sitta ihop med resterande sektioner med samma siffra och siffrorna ska alla vara på samma sida om nocken. Detta för att få bästa möjliga passform på kapsnittet som är gjort vid tillverkningen.

Vid skarv i knut används medföljande skarvbleck och ankarskruv.

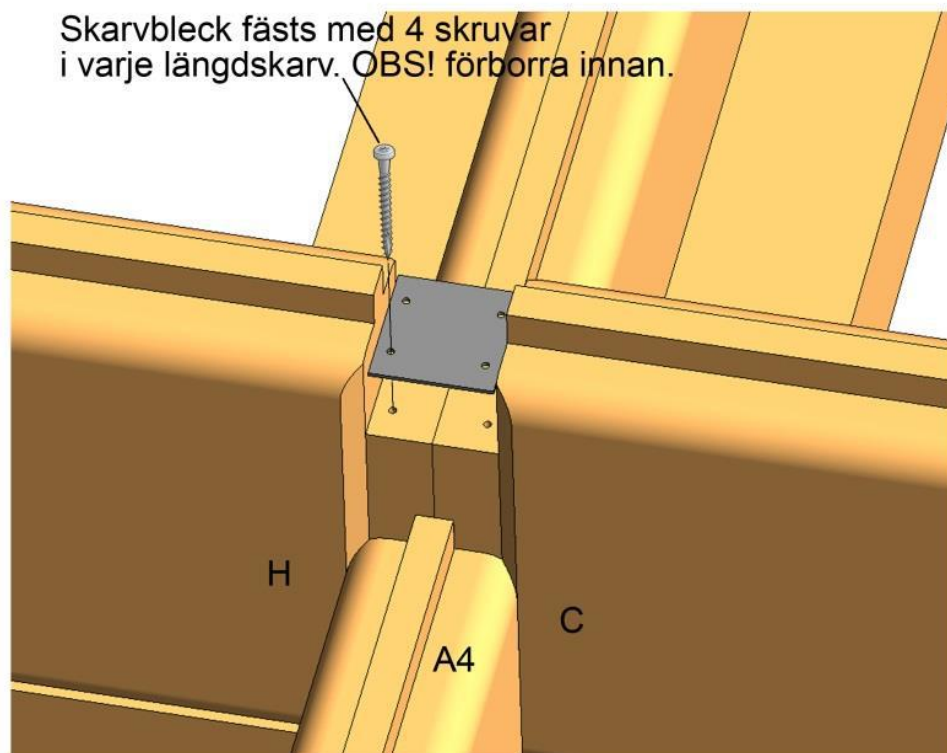

Fig.1

Gavel vänster

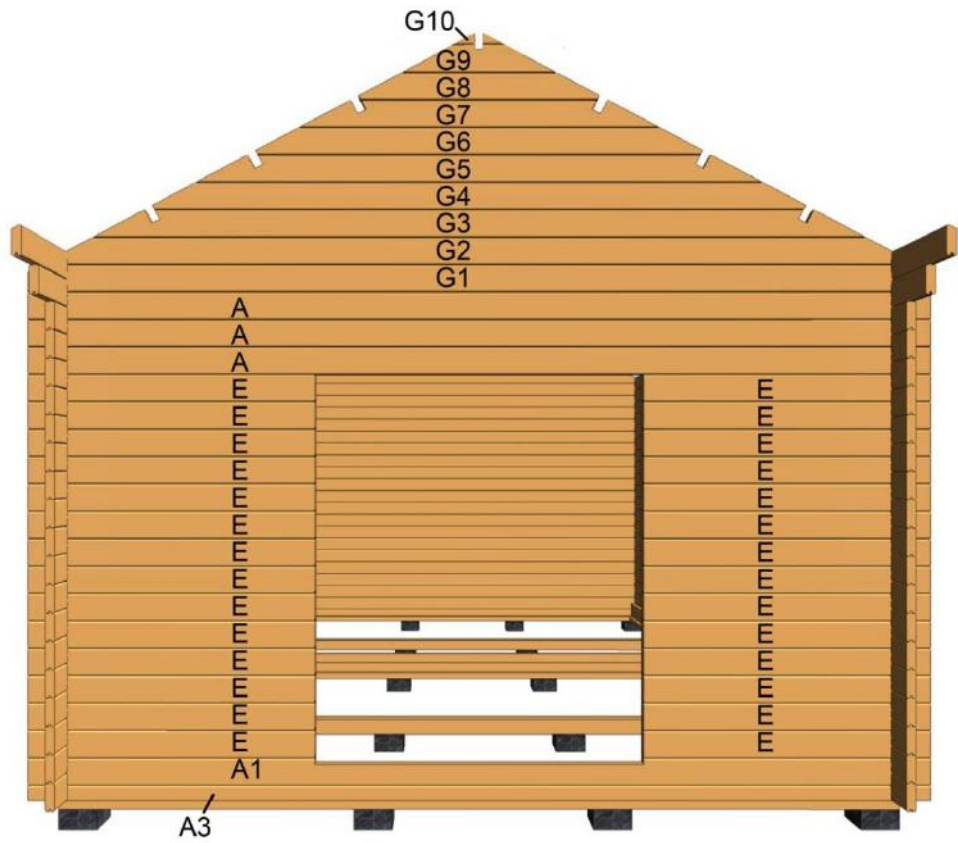

Fig.2

Mellanvägg

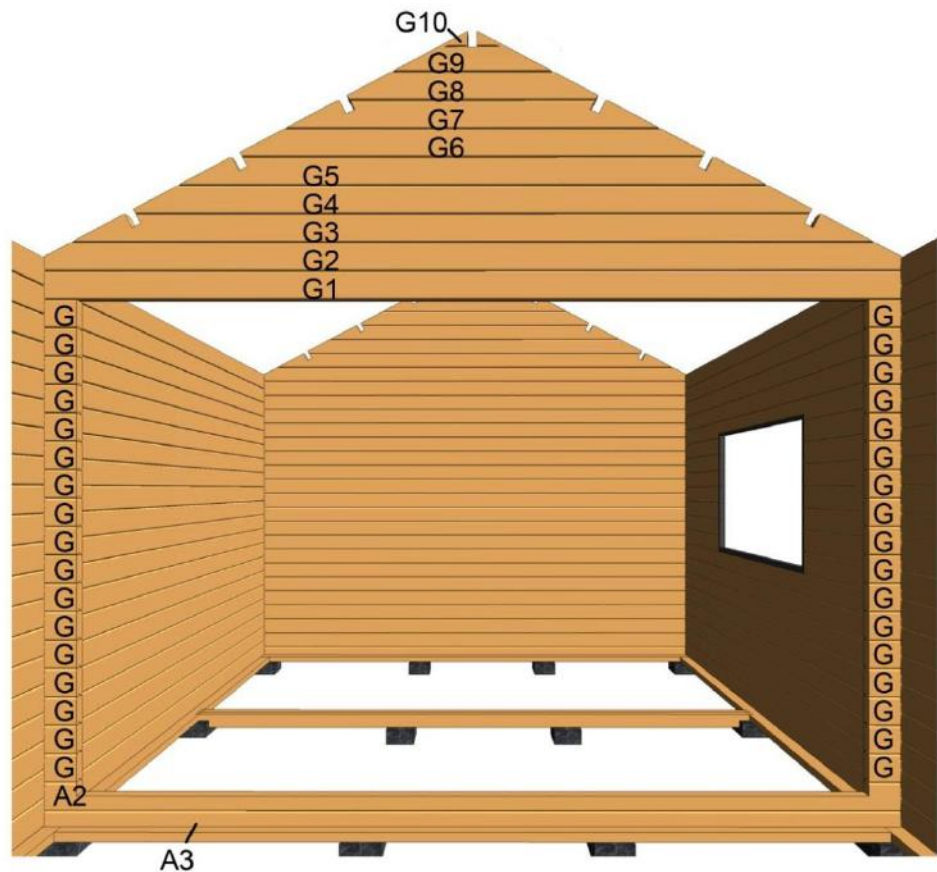

Fig.3

Gavel höger

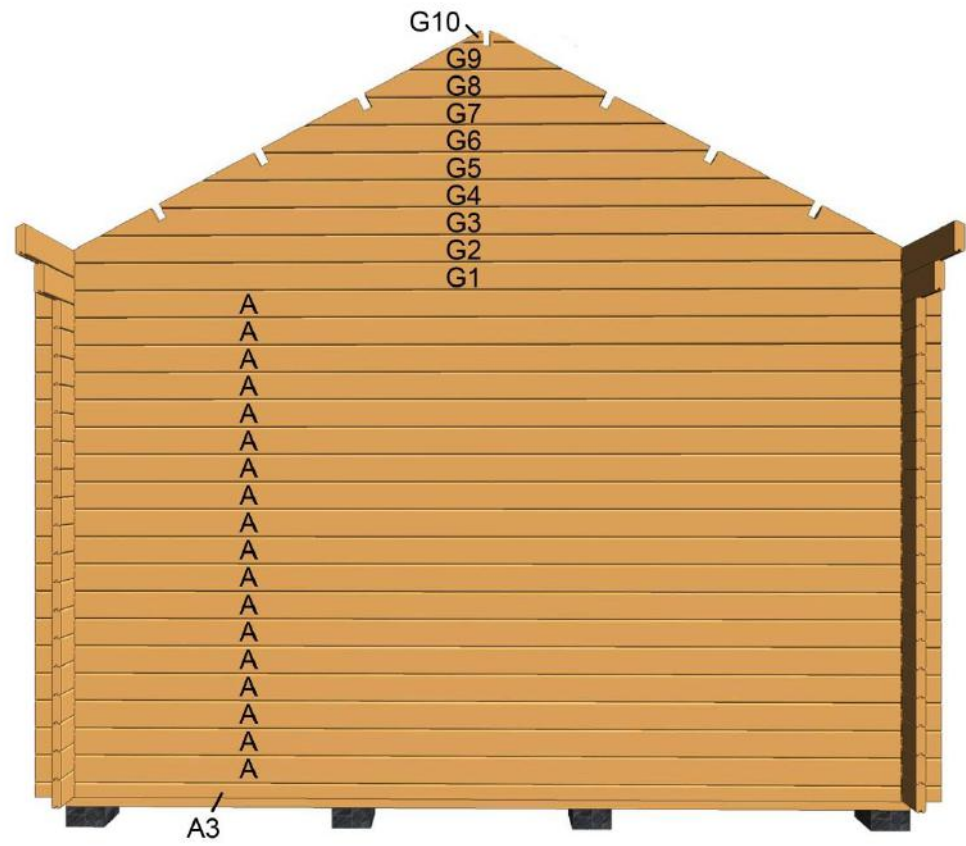

Fig.4

Baksida

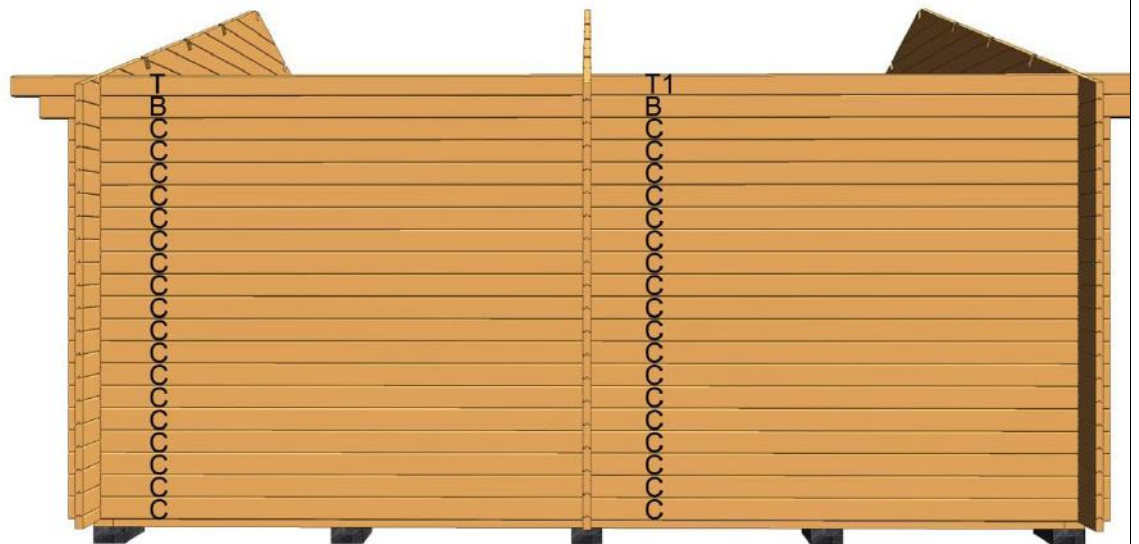
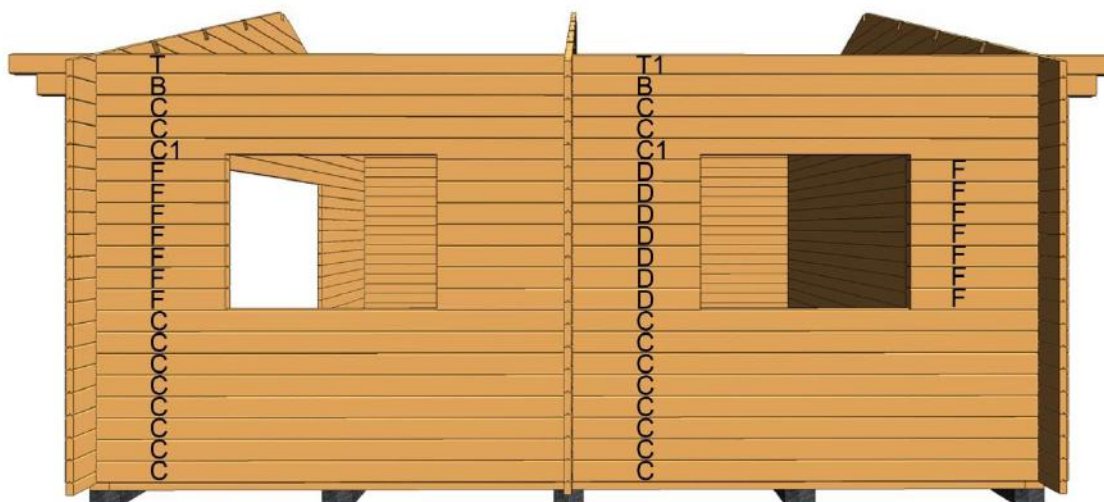

Fig.5

Framsida



Tak

Vid skarvning av takåsar på gavelspetsen monteras balkskor.

Skruva med medföljande ankarskruv enligt röda markeringarna på bilderna.

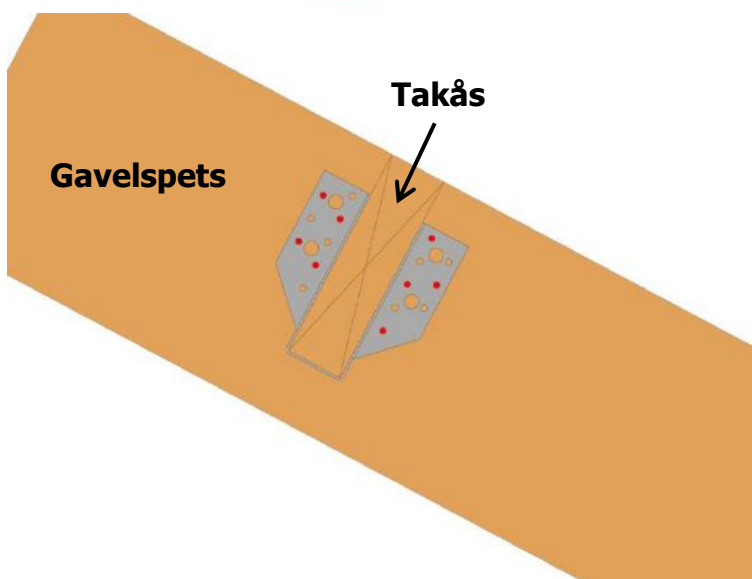
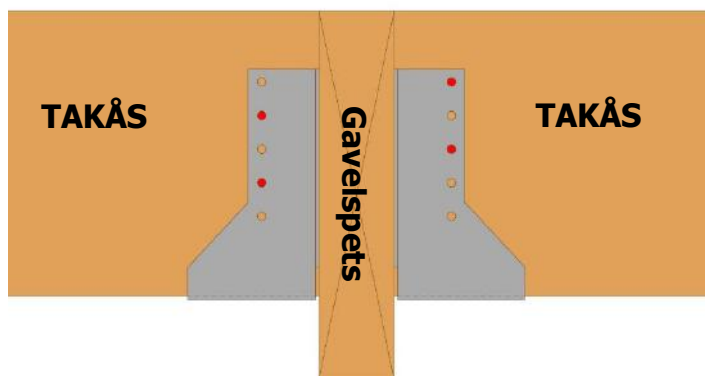

Lägg i takåsarna i urtagen. Dessa skarvas mitt på mellanväggen.

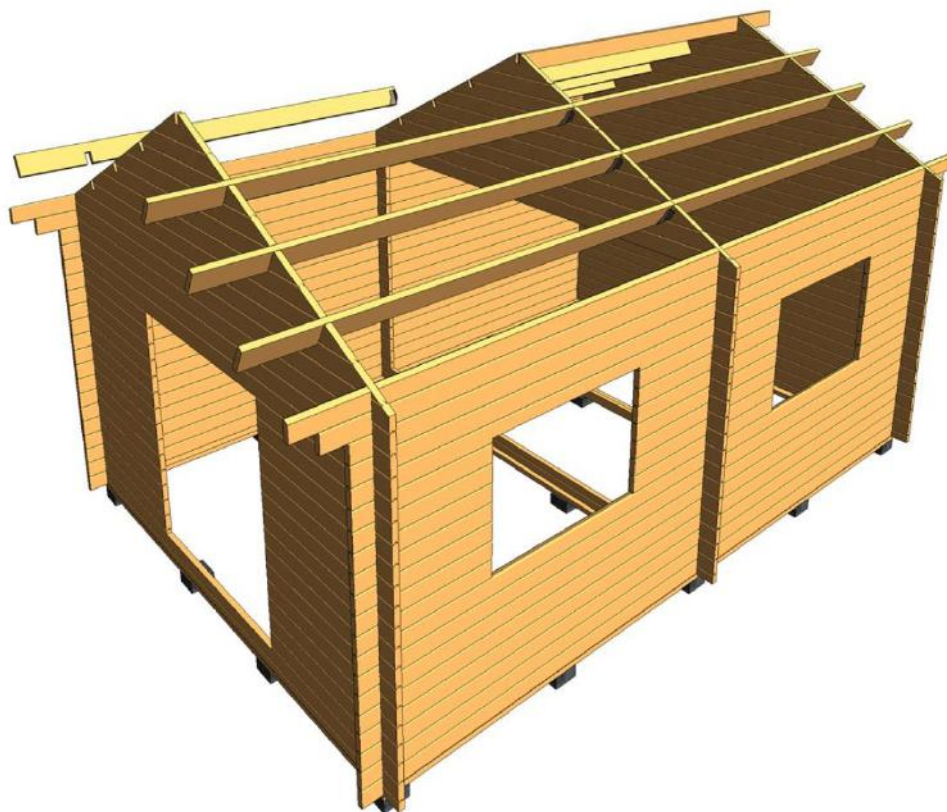

Montera taket.
Lägg brädorna med finsidan inåt.

OBS! Takpaketen är märkta "golv" på etiketten

Taket ska sticka ut 22mm utanför kortändan på takåsarna enligt bilden.

Skarva taket fallande, d.v.s. man behöver ej skarva på takåsarna.

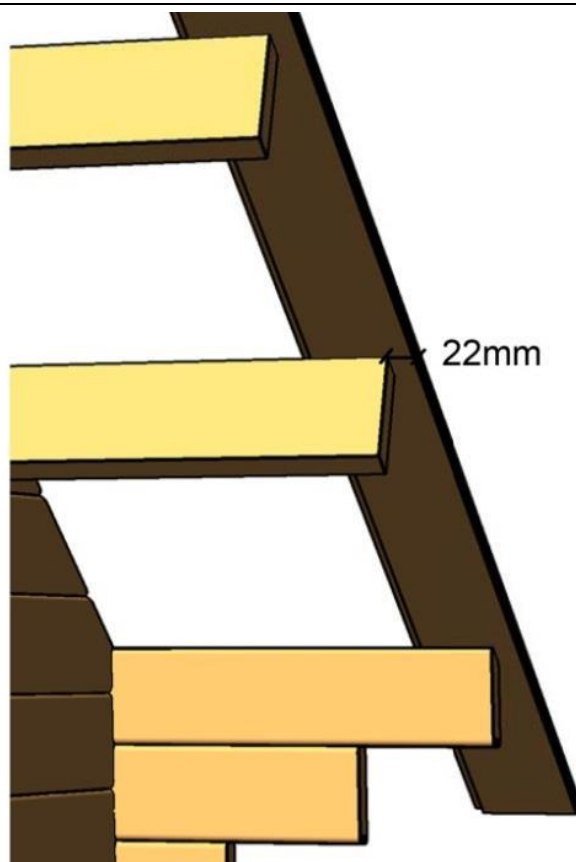

Man kan sticka ut taket lite extra på sidorna och kapa till efter montering.



Mät ut ett takutstick på 50cm från ytterväggen och såga.

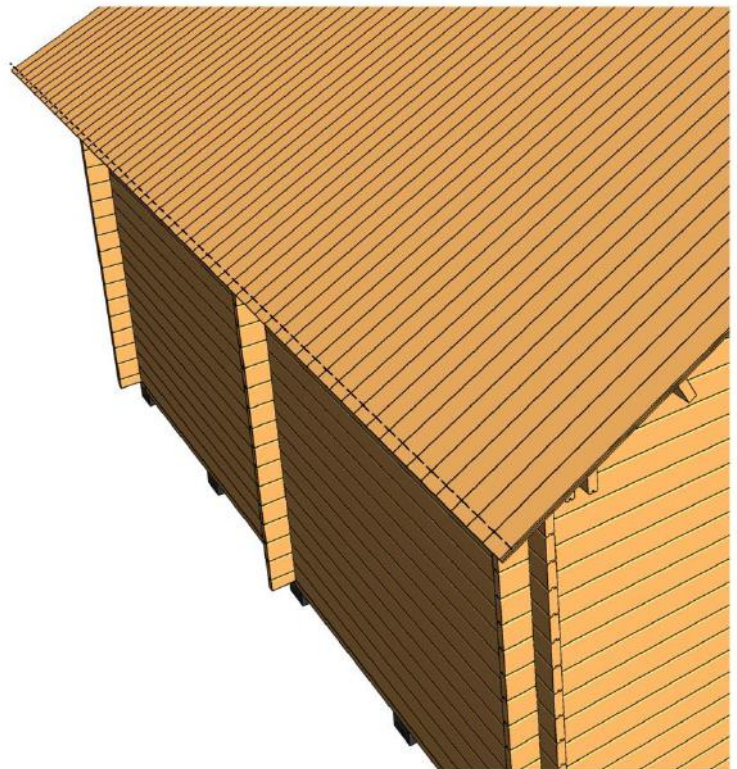

Montera de 2 nedre vindskivorna på varje gavel.

Dra ner brädorna så de täcker änden på takåsarna.

Styr de snedkapade ändarna mot varandra inocken och skruva fast vindbrädorna.



Skruva fast de övre vindbrädorna. Förskjut vindbrädan ca 7-8cm uppåt.

Förskjutningen kan väljas efter egen smak, eller beroende på kommande takbeklädnad.



Mät upp och kapa till den undre takfotsbrädan.

Montera takfotsbrädan i underkant längst ut i takbrädorna.

Skruva/spika genom undre vindbrädan och uppifrån genom takbrädorna.

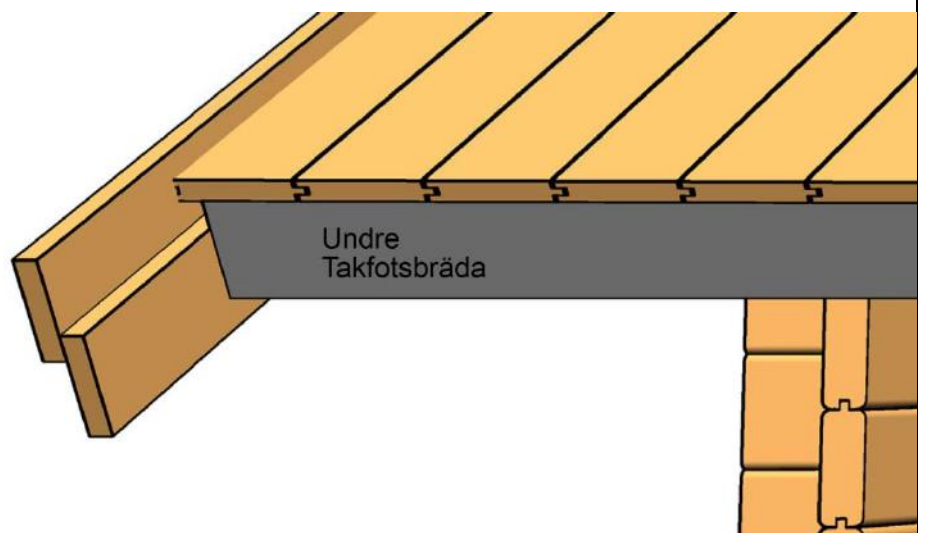

Kapa till och montera den övre takfotsbrädan enligt bilden

Lämna lämpligt utstick på vindbrädorna från takfotsbrädorna och såga.

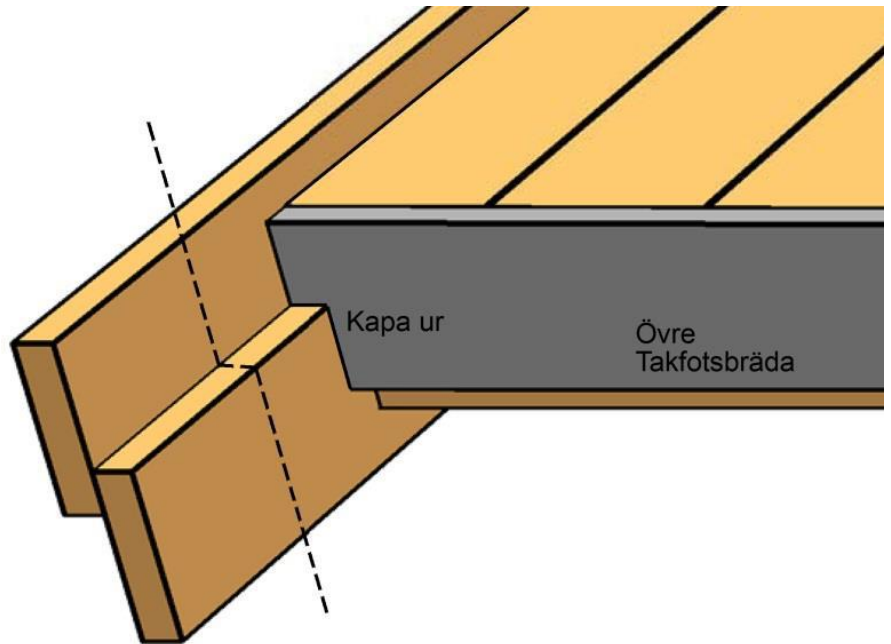

Golv , Dörr, Fönster

Montera golvåsarna som bilden visar.

Vill man isolera så monteras golvåsarna c/c 600mm.

Skråspika eller skruva åsarna snett ner i syllen/bärlina med 2st spik/skruv i varje ände.



Dörrar

Kapa innerlist och foder enligt kapschemat på plocklistan. Skruva ihop dörrkarmen med medföljande skruv och montera innerlisten runt karmen.



Montera listen på dörrkarmen enligt bilden. Använd rekommenderad skruv.

Listen ska sitta 45mm in från ytterkant på karmen.

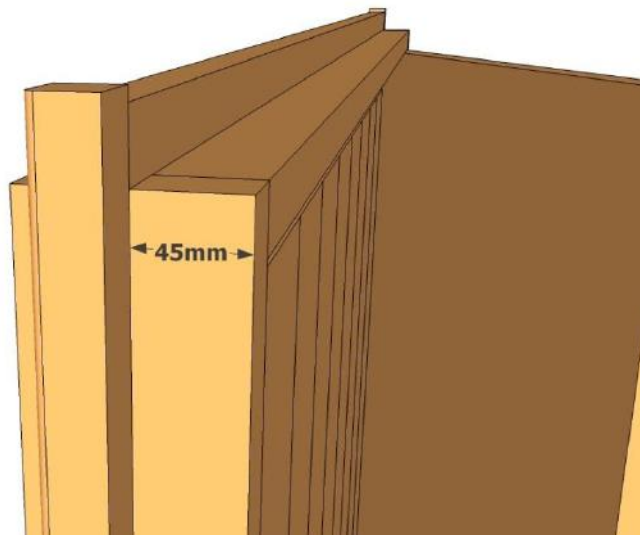

Dörren styrs inifrån med innerlisten mot väggen

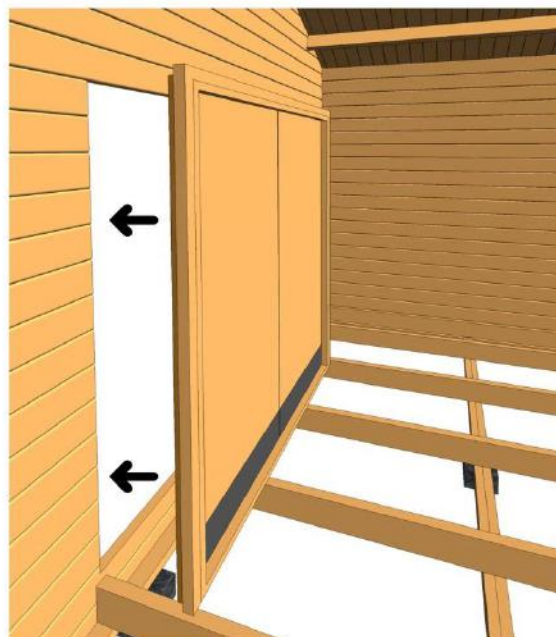

Fönster

Montera innerlist på fönster enligt bilden

Skär bort sponten under fönstren och montera dessa på samma sätt som dörren.

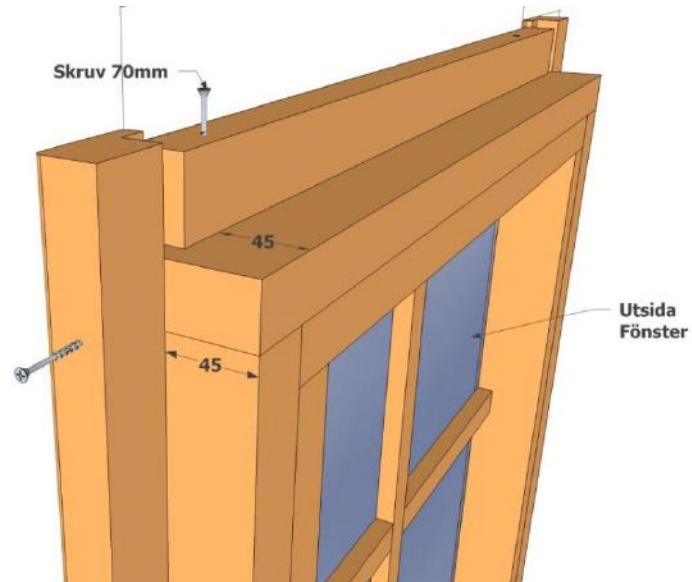

Kapa även ytterfodren enligt schemat på plocklistan.

Montera fodren enligt bilden. De ska vara ca 15-20mm in från ytterkant på karmen runt om.

Skruva/spika endast i karmen. EJ i väggen.



Golv

Lägg golvet. Det är ändspontat och kan skarvas fallande för att minimera spill.

Lämna ca 12-14mm mot väggarna på långsidan av golvet.

Lämna ca 5mm mot vägg på kortsidan av golvbrädorna.

Till sist, montera golvlisten.

