

Monteringsanvisning

Hemfjäll Stuga 25m² med loft



Tack för att du valde en stuga från Baseco.

Innan ni påbörjar monteringen, öppna paketen och sortera upp materialet efter plocklistan på kommande sidor i monteringsanvisningen.

Kontrollera att alla bitar finns med och är oskadade. Eventuella reklamationer på grund av skada **skall** göras **innan** monteringen påbörjas.

Detta behövs för att montera Hemfjäll stuga 25m2

Mått på skruv och spik är våra rekommendationer.

Grund

- Vattenpass för att väga in syllen
- Grundstenar 16 st., t.ex. lecablock, gjutna plintar, eller stenplattor

Golv

- 70st Skruv 5,0x100 eller spik 100mm för golvåsar (4st/golvås).
- Golvskruv t.ex. PWS 4,8x47mm, ca 400st, för 25mm golvbrädor.
- Fästreglar till loft, 5x80mm träskruv, ca 30st

Stomme

- Träskruv 5,0x100mm för att fästa väggen i syllen och ihop montering av gavelspetsar.
- Infästning stolpar, träskruv 5,0x100mm
- Ihopmontering stolpar, träskruv 4,5x70mm
- Hammare eller slägga för att slå ihop knutbrädor. Slagkloss medföljer.

Tak

- Till takbrädor, Spik 75mm eller träskruv 4,5 x50mm ca 1300st.
- Vindbrädor, takfot, Spik 75mm eller träskruv 4,5x50mm
- Takåsnock, skarv, Träskruv 5,0x100 eller längre
- Takstol fixering, 5,0x100mm

Övrigt

- Fönster- och dörrfoder, träskruv 4,5x50mm eller spik 75mm
- Fönsterlist, dörrlist, 4,5x70mm skruv
- Stege. Skruv 5,0x100mm, ca 40st
- Trälim, till lösknutar
- Trällskruv 4,2x55mm till altangolv

Hemfjäll stuga 25m² med loft

Plocklista v1.3
45x145 Knuttimmer
Stomme

Levereras i bitar

HÅL 510x510 SÅGAS UPP CENTRERAT I EFTERHAND VID MONTAGE AV FÖNSTER

	G1 - 4450 2st	<input type="checkbox"/>
	GAVELSPETS 2ST	<input type="checkbox"/>
	TAKSTÖL 1ST	<input type="checkbox"/>
	T - 4152.5mm 1st	<input type="checkbox"/>
	T1 - 4152.5mm 1st	<input type="checkbox"/>
	T2 - 2847.5mm 1st	<input type="checkbox"/>
	T3 - 2847.5mm 1st	<input type="checkbox"/>
	A - 4450mm 13st + 1st reserv	<input type="checkbox"/>
	A1 - 4450mm 1st	<input type="checkbox"/>
	A2 - 4450mm 1st	<input type="checkbox"/>
	A3 - 4450mm 1st	<input type="checkbox"/>
	A4 - 4450mm 5st	<input type="checkbox"/>
	A5 - 4450mm 1st	<input type="checkbox"/>
	A6 - 4450mm 3st	<input type="checkbox"/>
	A7 - 4450mm 1st	<input type="checkbox"/>
	A8 - 4450mm 1st	<input type="checkbox"/>
	B - 4325mm 2st	<input type="checkbox"/>
	C - 4150mm 2st	<input type="checkbox"/>
	D - 3977.5mm 2st	<input type="checkbox"/>
	F - 3975mm 21st	<input type="checkbox"/>

Hemfjäll stuga 25m² med loft

Plocklista v1.3
45x145 Knuttimmer
Stomme

	G - 3802.5mm 6st	<input type="text"/>
	H - 2672.5mm 2st	<input type="text"/>
	I - 2670mm 2st	<input type="text"/>
	II - 2670mm 2st	<input type="text"/>
	J - 2497.5mm 2st	<input type="text"/>
	J1 - 2497.5mm 2st	<input type="text"/>
	J2 - 2497.5mm 2st	<input type="text"/>
	J3 - 2497.5mm 2st	<input type="text"/>
	K - 1470mm 28st	<input type="text"/>
	L - 1275mm 8st	<input type="text"/>
	M - 1038mm 10st	<input type="text"/>
	N - 195mm 6st	<input type="text"/>

Hemfjäll stuga 25m² med loft

Plocklista v1.3
 REGEL, TAK, GOLV

<p>REGEL 45x170mm</p>	TAKÅS - 4152.5mm 7st <input type="checkbox"/>
	TAKÅS - 2847.5mm 7st <input type="checkbox"/>
	GOLVÅS - 3585mm 8st <input type="checkbox"/>
	GOLVÅS - 2280mm 8st <input type="checkbox"/>
<p>REGEL 45x145mm</p>	SYLL S1- 3905mm 1st <input type="checkbox"/>
<p>REGEL 45x120mm</p>	SYLL S2- 4145mm 2st <input type="checkbox"/>
	SYLL S3- 4004mm 2st <input type="checkbox"/>
	VAGNSTYCKE TRAPP - 2700mm 2st <input type="checkbox"/>
	SIDSTYCKE PELARE 8st <input type="checkbox"/>
	SYLL S4- 1751mm 2st <input type="checkbox"/>
<p>REGEL 45x95mm</p>	BÄRLINA - 3905mm 2st <input type="checkbox"/>
	STEG TRAPP - 3000mm 2st <input type="checkbox"/>
	MITTSTYCKE PELARE 4st <input type="checkbox"/>
<p>RÅPLAN 22x170mm</p>	TAKFOT - 4500mm 4st <input type="checkbox"/>
	VINDSKIVA - 3000mm 8st <input type="checkbox"/>
<p>RÅPLAN 22x120mm</p>	TAKFOT - 2700mm 4st <input type="checkbox"/>
	FODER - 4500 5st <input type="checkbox"/>
	25x135/159/180mm ÄNDSPOINT, FALLANDE LÅNGD INPLASTAT I BUNT <input type="checkbox"/>
	22x95 mm TRALL <input type="checkbox"/>
	30x113mm ÄNDSPOINT, FALLANDE LÅNGD INPLASTAT I BUNT <input type="checkbox"/>
	20x113/135mm ÄNDSPOINT, FALLANDE LÅNGD INPLASTAT I BUNT <input type="checkbox"/>
	GOLVLIST 18x70mm <input type="checkbox"/>
	DÖRRLIST 45x45mm <input type="checkbox"/>
	FÖNSTERLIST 45x45mm <input type="checkbox"/>
	FASTREGEL LOFTGOLV 45x45mm <input type="checkbox"/>
	SKARVBLECK <input type="checkbox"/>
	BALKSKO <input type="checkbox"/>
<p>YTTERDÖRR, ISOLERAD, 1st MÅTT: 1490x1890mm INKL. SPRÖJS <input type="checkbox"/></p>	ENKELFÖNSTER, 1st MÅTT: 490x490mm INKL. SPRÖJS <input type="checkbox"/>
<p>ENKELFÖNSTER, 2st MÅTT: 1865x650mm INKL. SPRÖJS <input type="checkbox"/></p>	GOLV - ca 15m ² <input type="checkbox"/>
	TRALL - ca 11m ² <input type="checkbox"/>
	GOLV LOFT - ca 9.5m ² <input type="checkbox"/>
	TAK - ca 40m ² <input type="checkbox"/>
	ca 14m <input type="checkbox"/>
	4,2m 1,5st <input type="checkbox"/>
	4,5m 3st <input type="checkbox"/>
	4,2m 2st <input type="checkbox"/>
	10st <input type="checkbox"/>
	12st <input type="checkbox"/>

Hemfjäll stuga 25m² med loft

Plocklista v1.1
DÖRR/FÖNSTER
KAPSCHEMA

KAPSCHEMA FODER 22x120

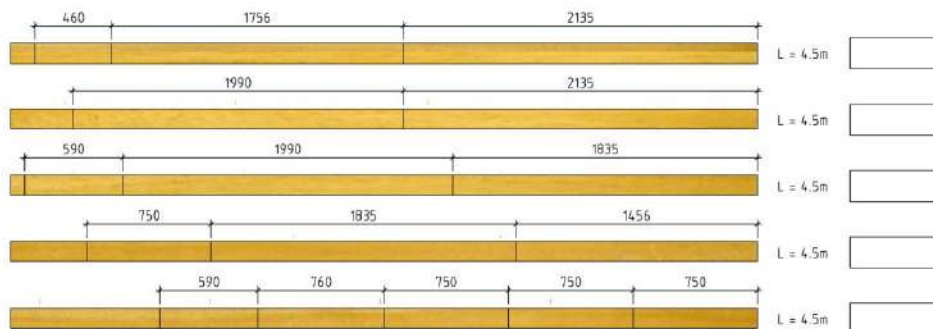

FODER YTTERDÖRR: UPPE - 1756mm 1st, SIDA - 1990mm 2st, NERE - 1456mm 1st

FODER FÖNSTER: UPPE - 2135mm 2st, SIDA - 750mm 4st, NERE - 1835mm 2st

FODER LOFTFÖNSTER: UPPE - 760mm 1st, SIDA - 590mm 2st, NERE - 460mm 1st

KAPSCHEMA DÖRRLIST 45x45

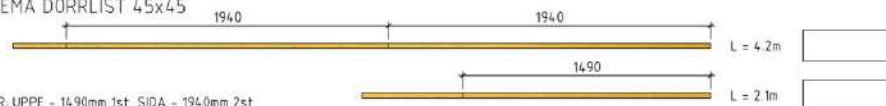

YTTERDÖRR: UPPE - 1490mm 1st, SIDA - 1940mm 2st

KAPSCHEMA FÖNSTERLIST 45x45

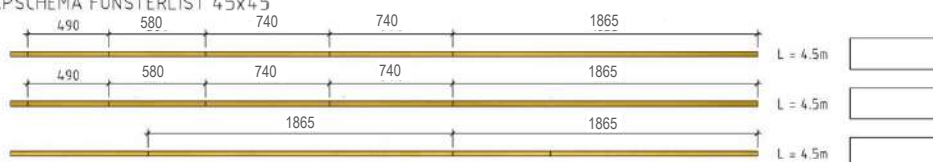

FÖNSTER: UPPE/NERE - 1835mm 4st, SIDA - 744mm 4st,

FÖNSTER LOFT: UPPE/NERE - 460mm 2st, SIDA - 584mm 2st,

KAPSCHEMA TRAPPSTEG 45x95

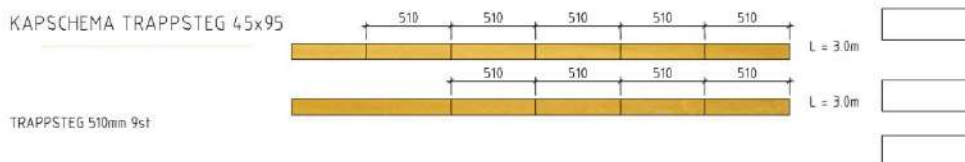

TRAPPSTEG 510mm 9st

Montering

Grund

Placera ut grundstenar enligt plintritningen.

Öppna upp paketen och sortera upp materialet.

Lägg ut syllen enligt bilden. Kontrollmät diagonalen för att se att vinklarna är rätt.

OBS! Syllbrädorna monteras liggande.

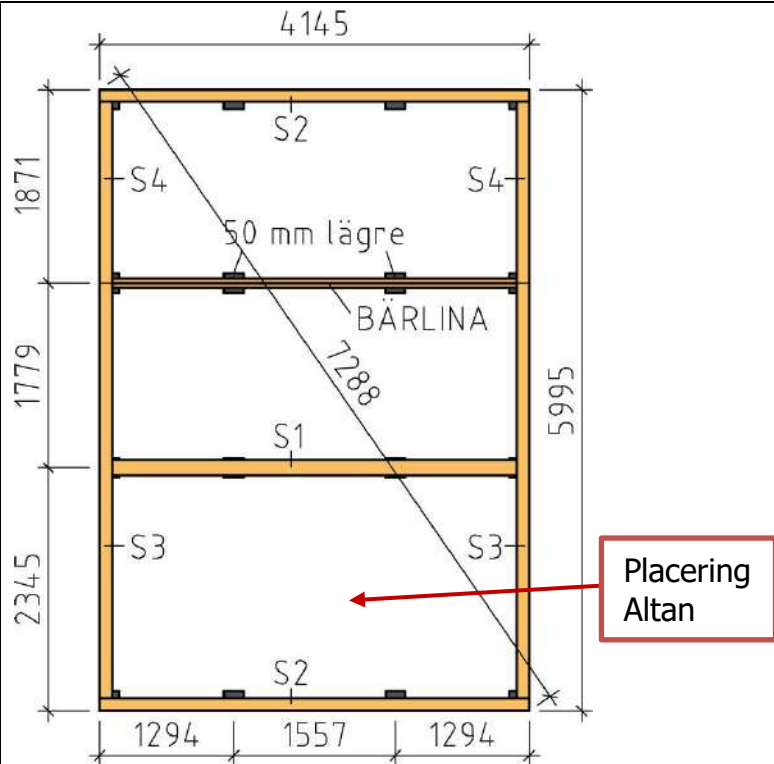

Lägg ihop första väggvarvet på syllen. Ytterväggen ska ligga ca 2-3mm utanför syllen runt om.

Skruva fast första väggvarvet i syllen med träskruv 5,0x100mm. Skruva snett inifrån genom väggbrädorna.

Övre bild visar hur man kan jacka ur bärlinorna för att passa mot stenarna.

OBS!
Dubbla 45x95 som bärlina

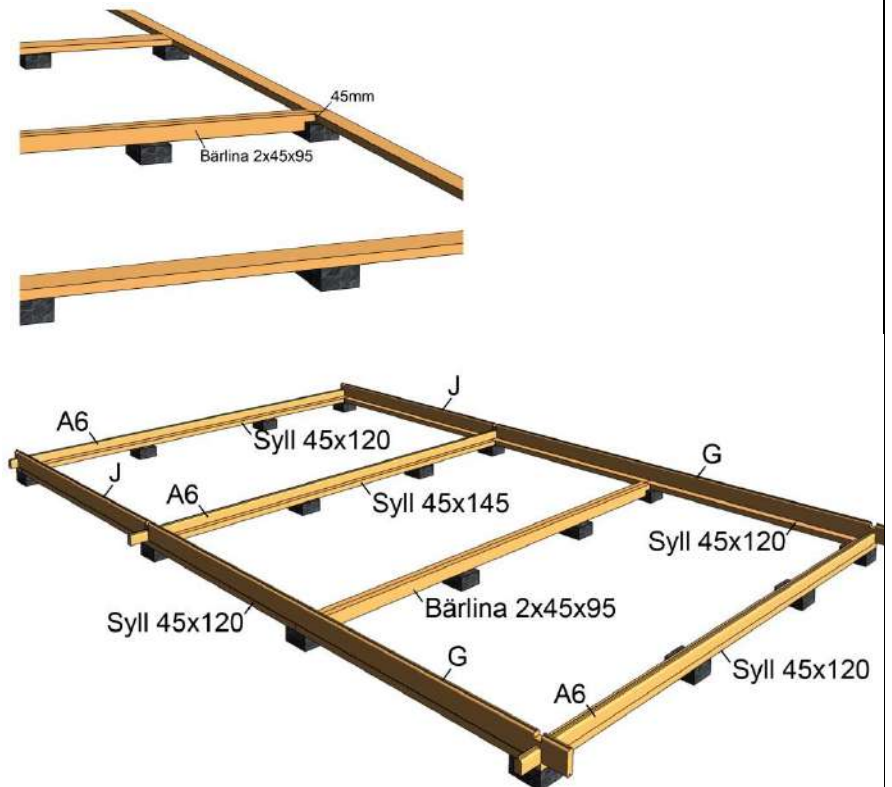

Montering Pelare 4st

1. Centrera mittstycket i sidostycket och skruva med rekommenderad skruv
2. Lägg andra sidostycket på och skruva med rekommenderad skruv

Verkar det trångt att placera pelaren ihopmonterad får man montera ena sidostycket efter att den är uppställt på plats.

1.

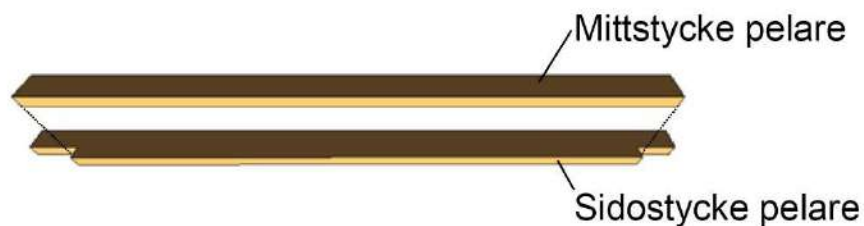

2.



Stomme

Slå ihop varv efter varv enligt bilderna nedan.

Använd medföljande slagklossar. Slå aldrig direkt på en bräda.

Gavelspets
Skruva ihop gavelspetsarna med rekommenderad skruv. 1st i varje ände på varje bit minst 5cm från hörnet för att motverka sprickbildning. Förborra i G10

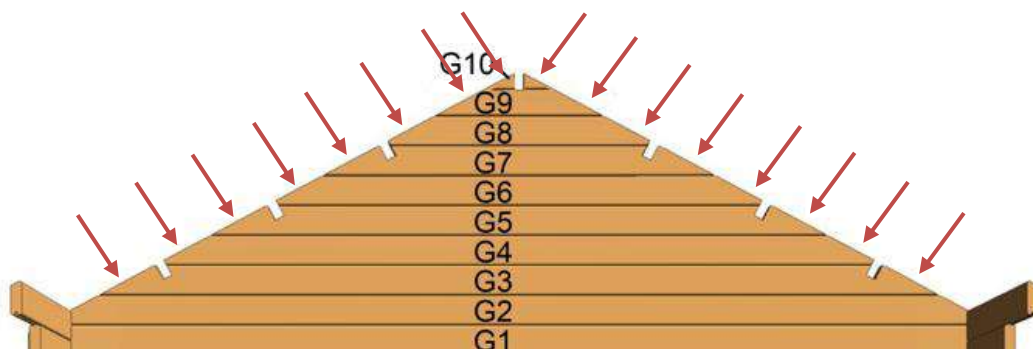

Skarv

Vid skarv i knut används medföljande skarvbleck och ankarskruv.

Förborra för att undvika sprickbildning

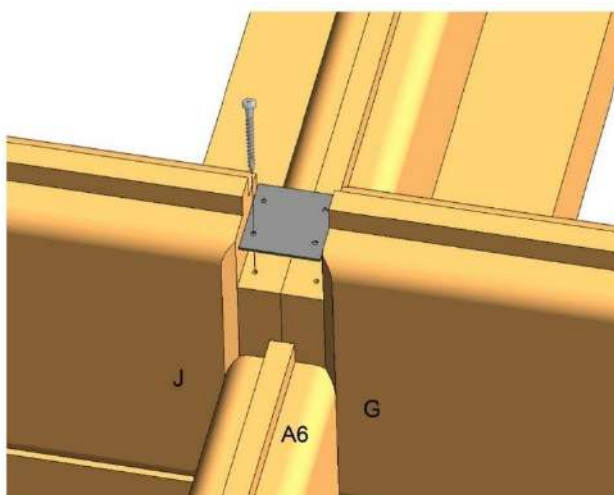

Fig.1

Urtag för lofftönstret görs innan montering av gavelspets enligt måttskiss på plocklistan.

Framsida

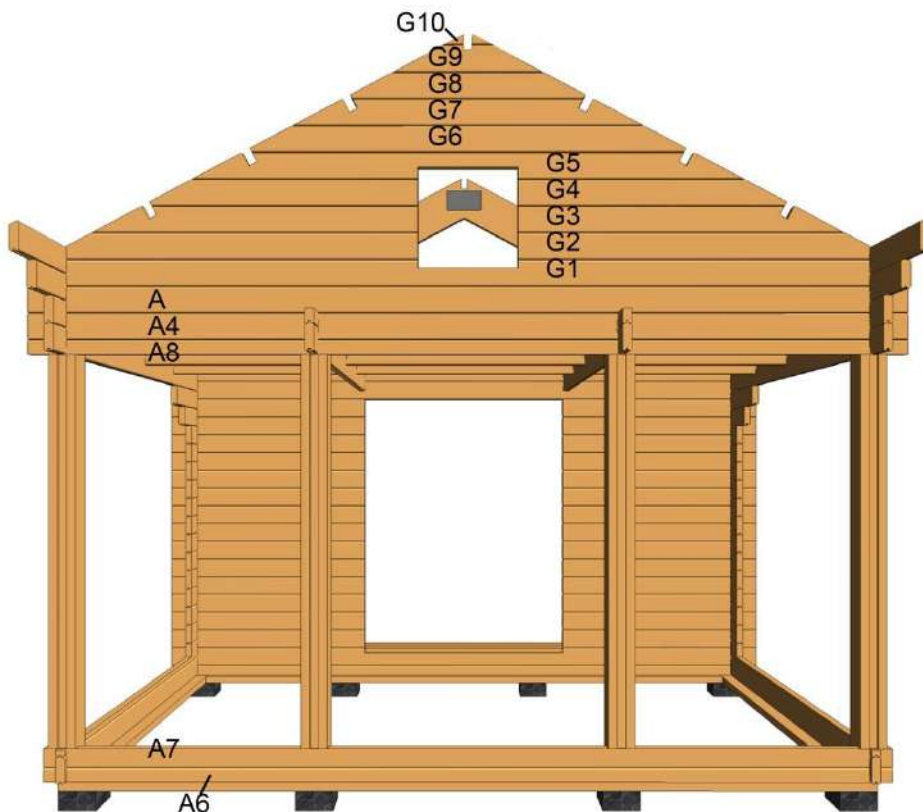

Fig.2

Skär bort spont på knutbrädor där takstol ska ligga (A4).

Fixera takstolen med lämpliga sträv och skråskruva i A4 och i yttervägg.

Mellanvägg (Sett inifrån)

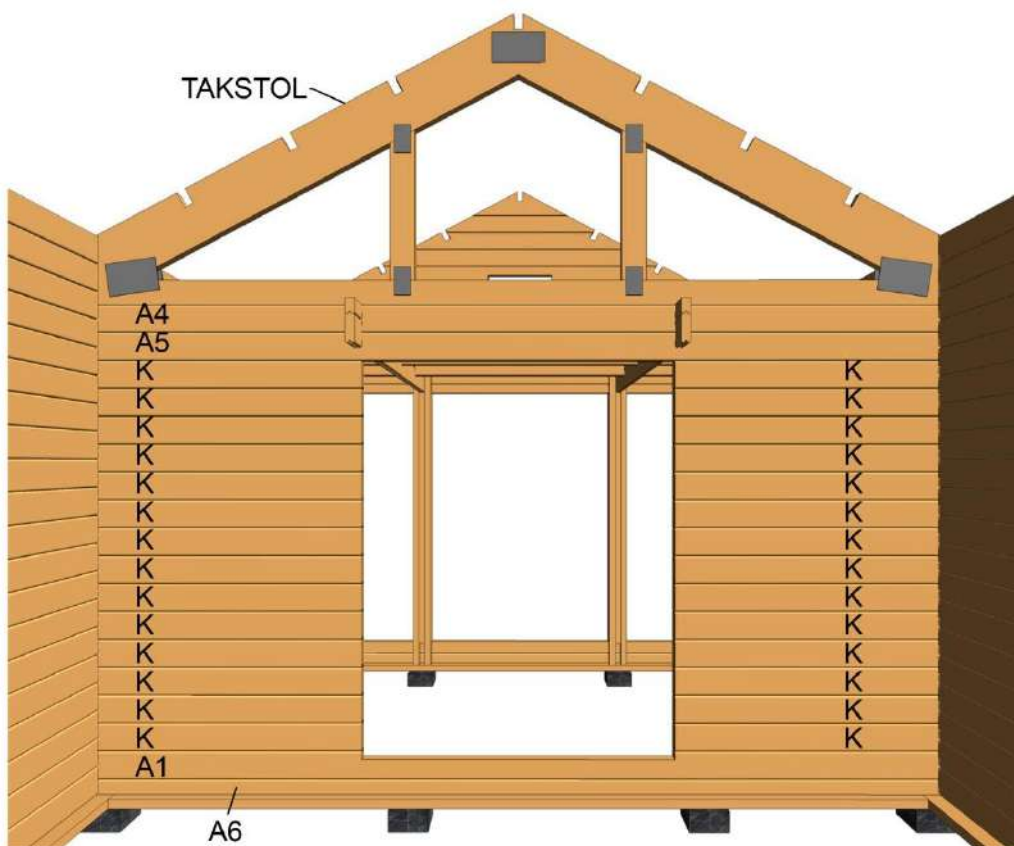

Fig.3

Gavel bak

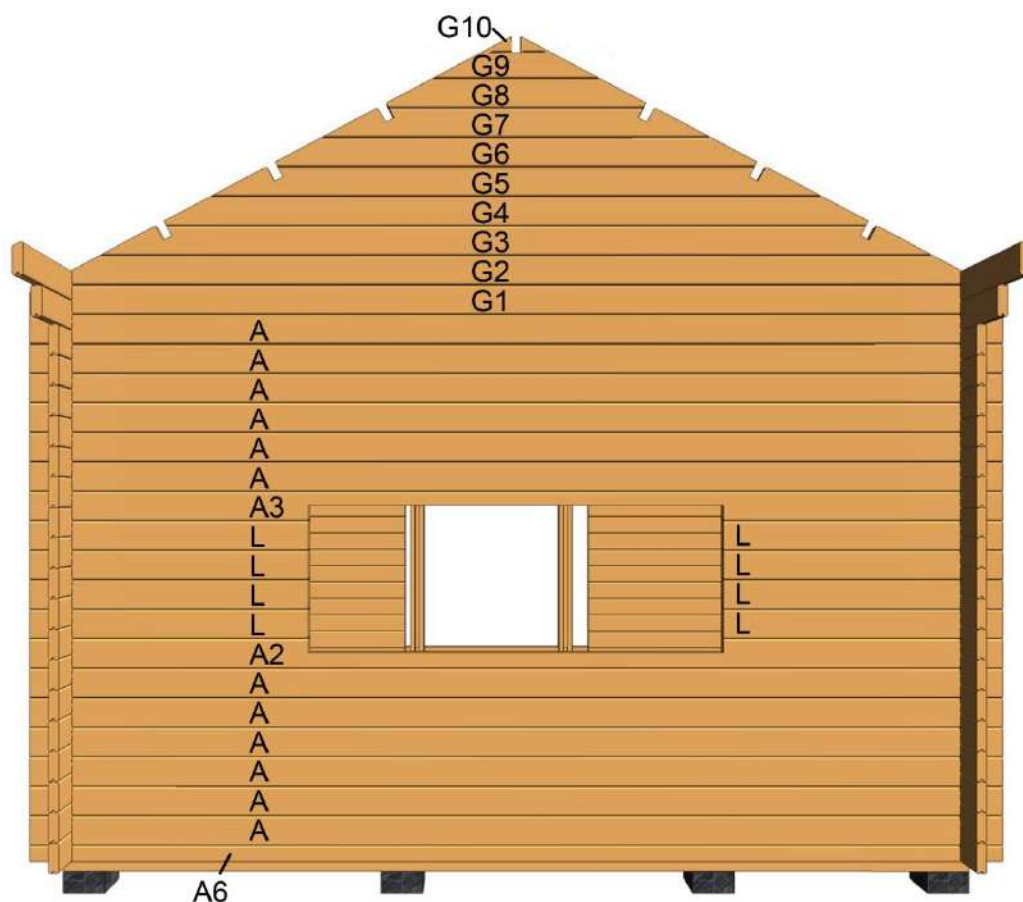

Fig.4

Långsida Höger

Lösknutar (N) fästs lämpligen med trälim.

Den övre lösknuten snedkapas på plats efter montering

Förborra och skruva fast J3

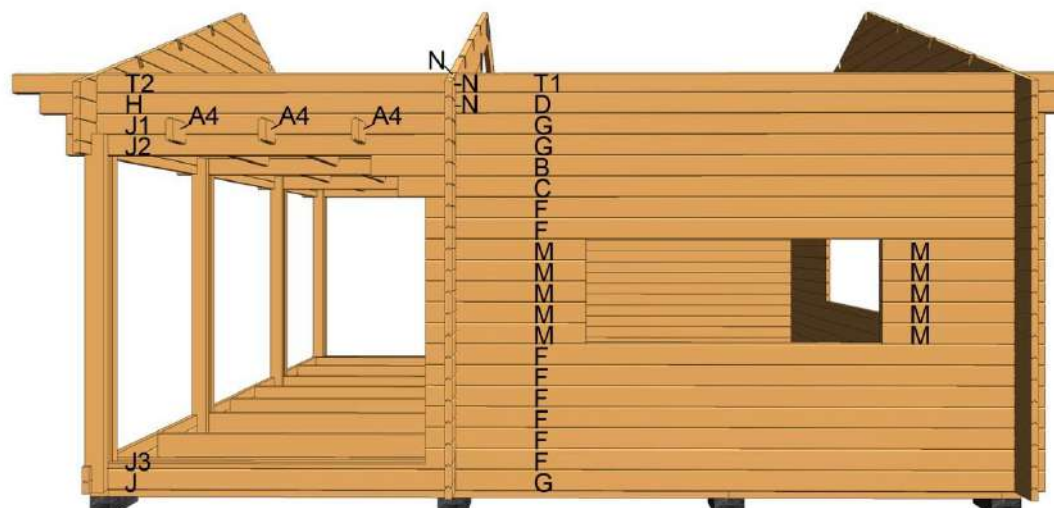

Fig.5

Långsida vänster

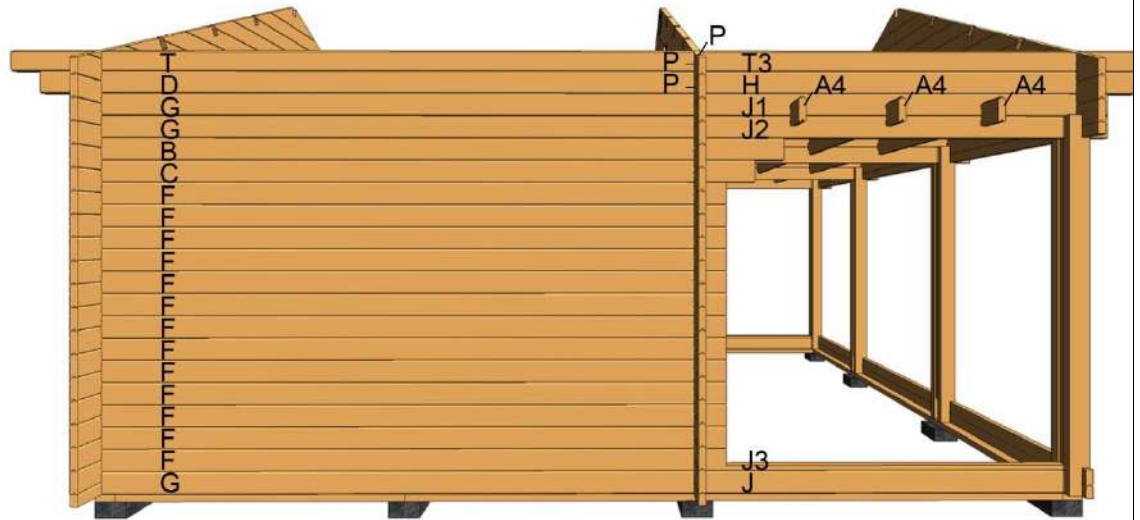
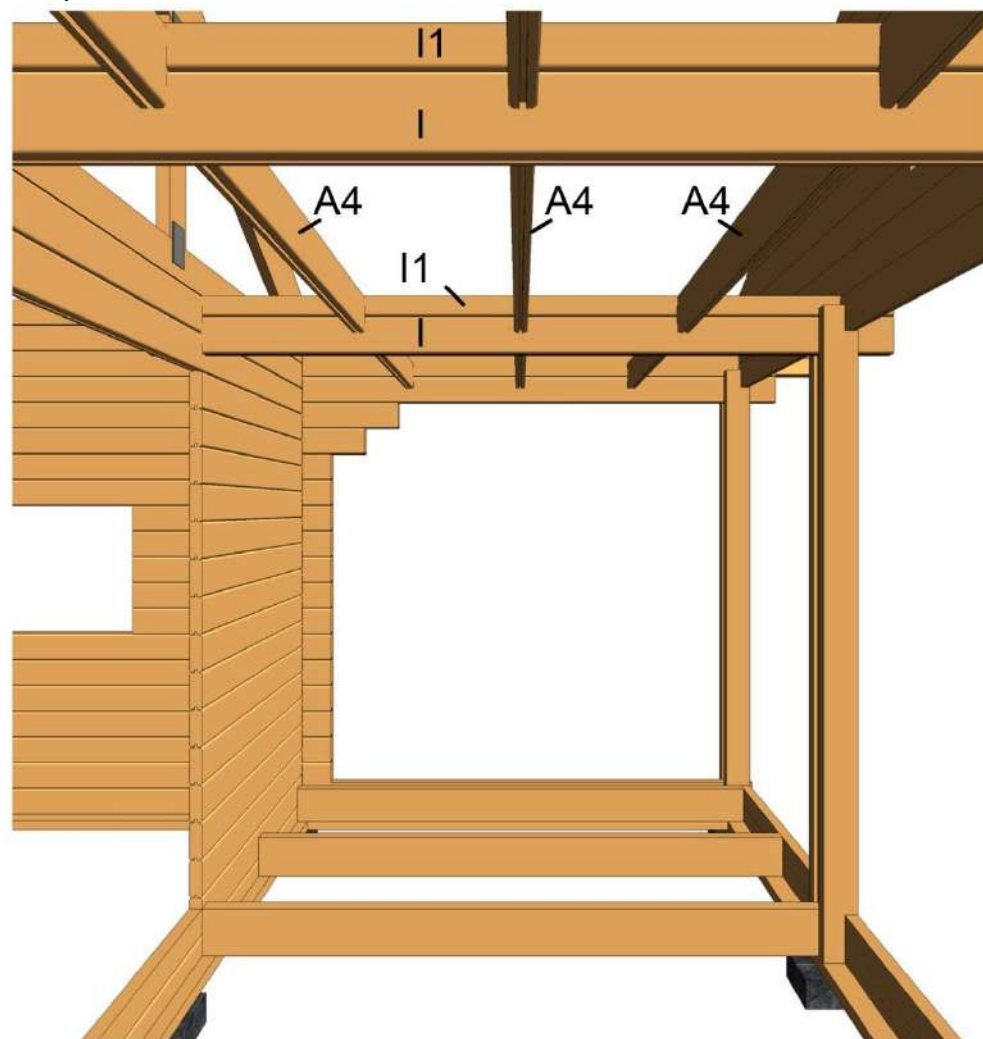

Fig. 6

Sponten tas bort på A4.

Montera stolparna enligt bild och skruva.

Loft / Altan



Tak

Vid skarvning av takåsar på takstolen monteras balkskor.

Skruva med medföljande ankarskruv enligt röda markeringarna på bilderna.

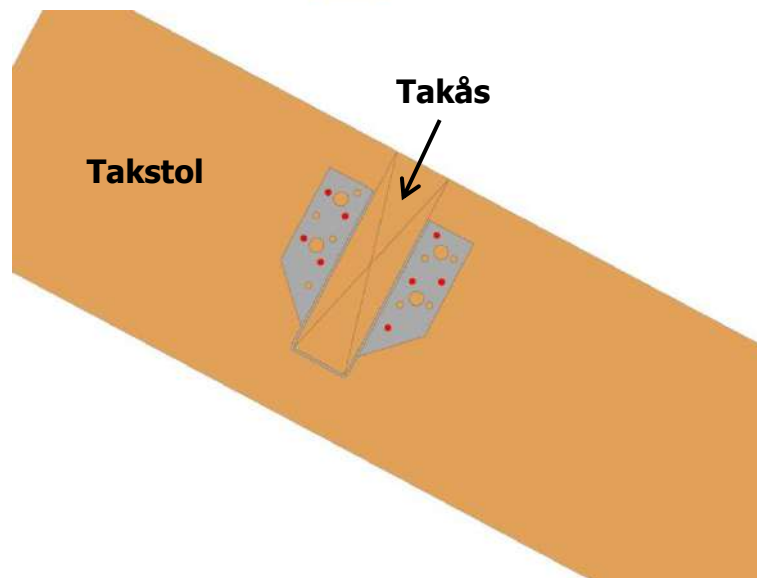
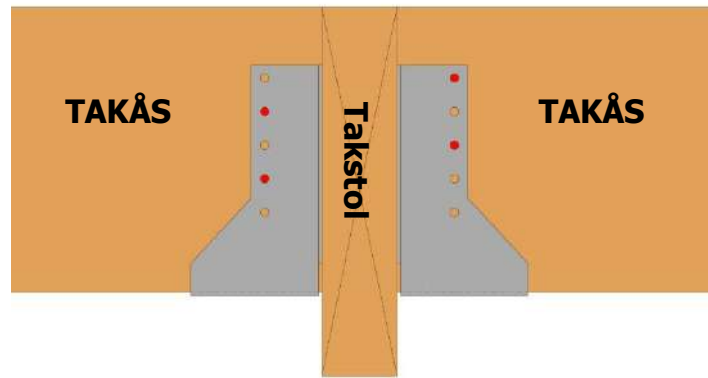

Lägg i takåsarna i urtagen. Dessa skarvas mitt på takstolen.

OBS! Skråskruva med rekommenderad skruv i skarven på takåsen i nocken. Den ska ej ha balkskor.

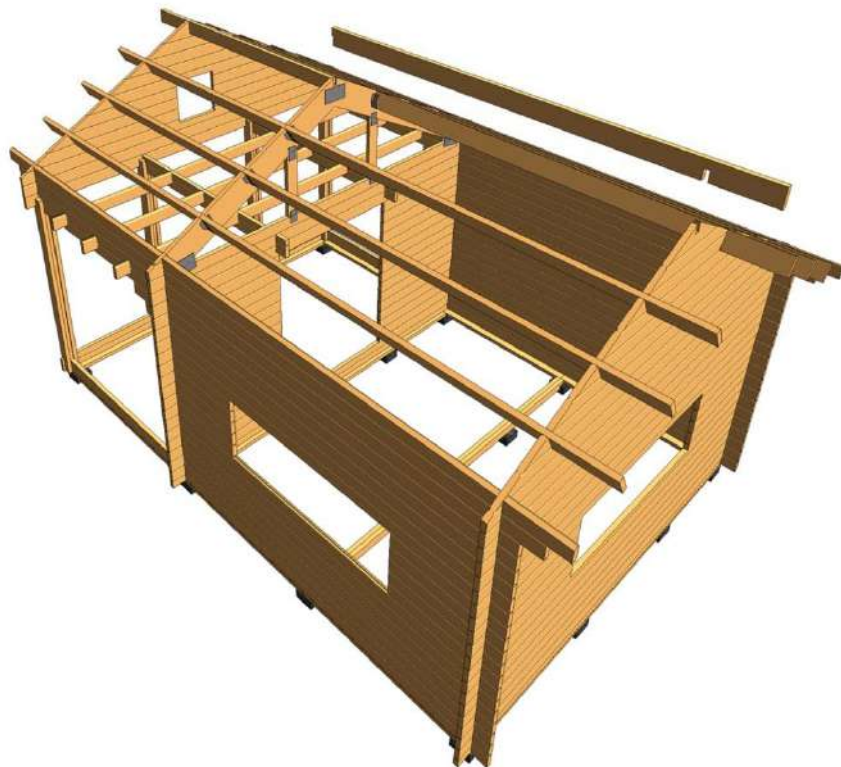

Montera taket.
Lägg brädorna
med finsidan inåt.
**Obs! Takpaketen
är märkt med
"Golv" på
etiketten.**

Taket ska sticka
ut 22mm utanför
kortändan på
takåsarna enligt
bilden.

Skarva taket
fallande, d.v.s.
man behöver ej
skarva på
takåsarna.

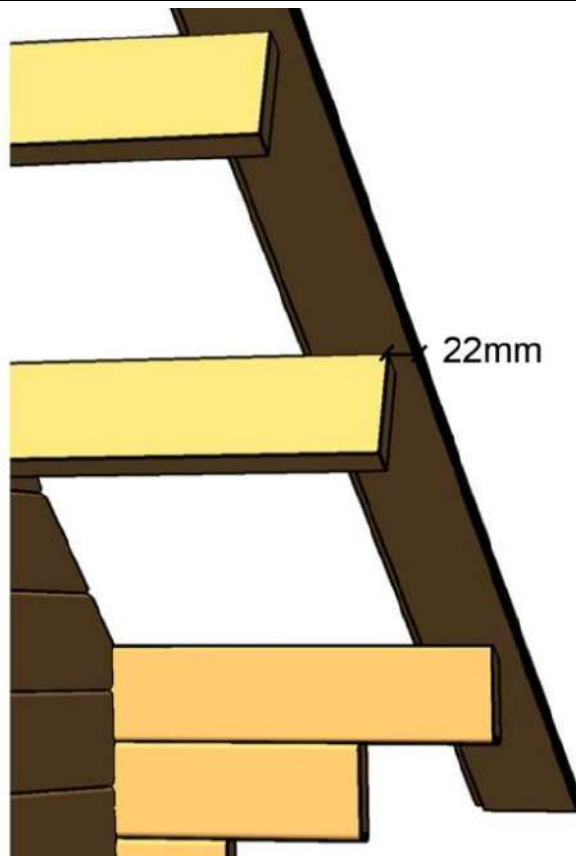

Man kan sticka ut
taket lite extra på
sidorna och kapa
till efter
montering.

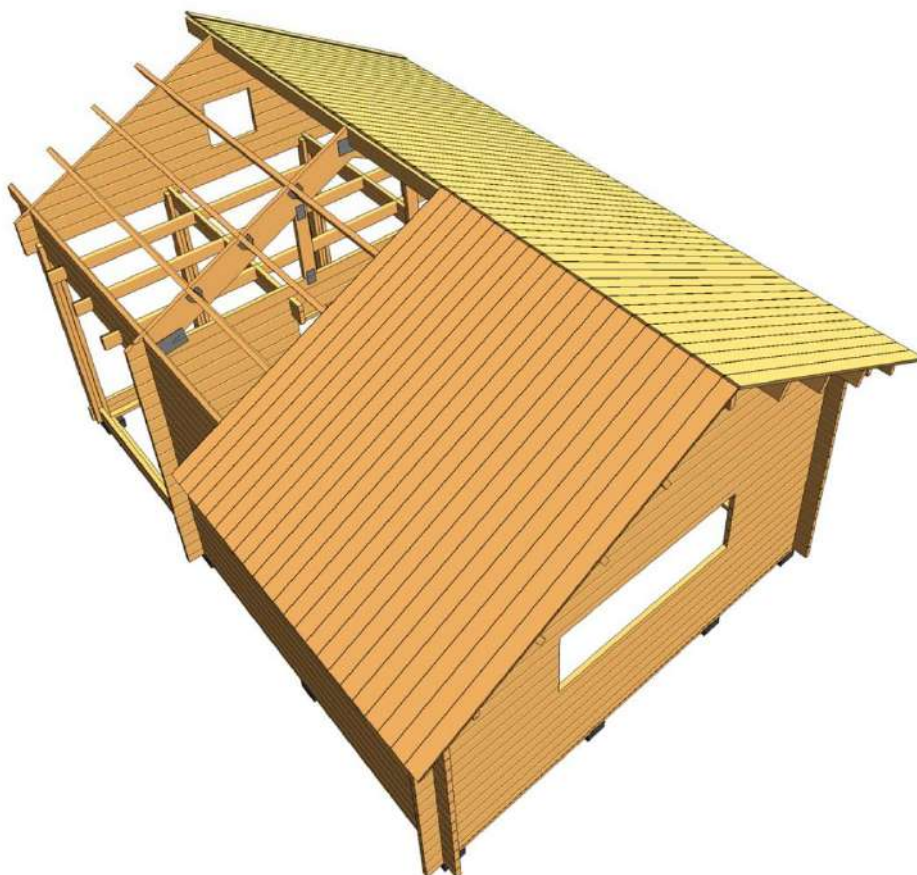

Mät ut ett takutstick på 50cm från ytterväggen och såga.

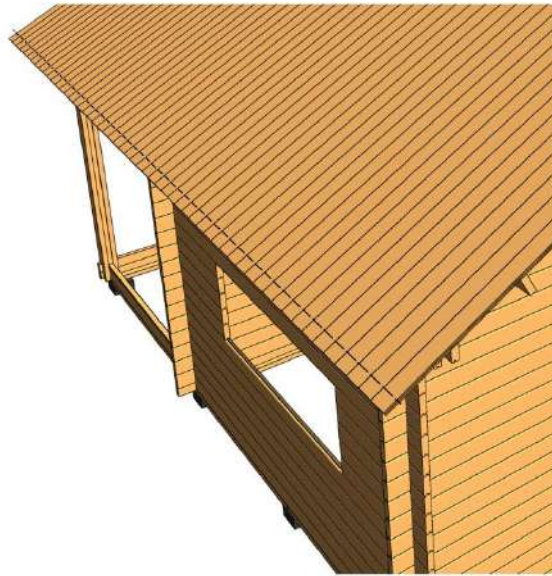

Montera de 2 nedre vindskivorna på varje gavel.

Dra ner brädorna så de täcker änden på takåsarna.

Styr de snedkapade ändarna mot varandra i nocken och skruva fast vindbrädorna.



Skruva fast de övre vindbrädorna. Förskjut vindbrädan ca 7-8cm uppåt.

Förskjutningen kan väljas efter egen smak, eller beroende på kommande takbeklädnad.



Mät upp och kapa till den undre takfotsbrädan.

Montera takfotsbrädan i underkant längst ut i takbrädorna.

Skruva/spika genom undre vindbrädan och uppifrån genom takbrädorna.

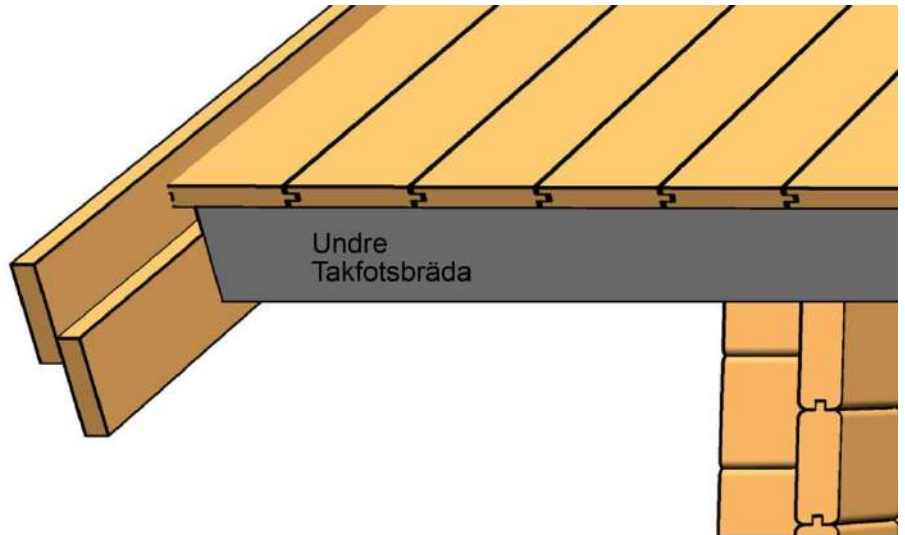

Kapa till och montera den övre takfotsbrädan enligt bilden

Lämna lämpligt utstick på vindbrädorna från takfotsbrädorna och såga.

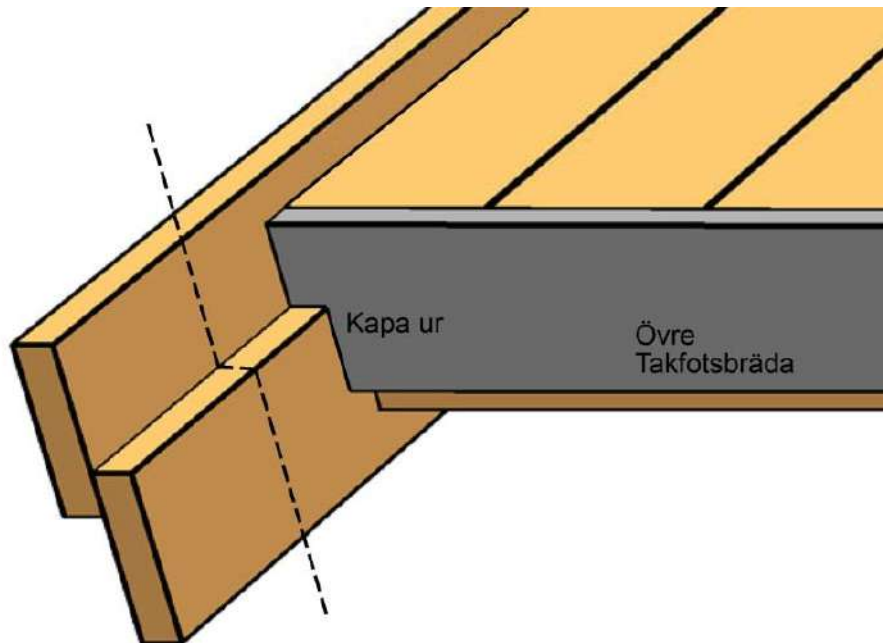

Golv, Dörr, Fönster

Montera golvåsar som bilden visar. Vill man isolera så monteras golvåsar c/c 600mm.

Skråspika eller skruva åsarna snett ner i syllar med 2st spik/skruv i varje ände och i bärlinan.

**Dörrar**

Kapa innerlisten till dörrarna enligt kapschemat på plocklistan. Montera listen på dörrkarmarna enligt bilden. Listen ska sitta 45mm in från ytterkant på karmen. Använd rekommenderad skruv. Dörren styrs inifrån med innerlisten mot väggen.

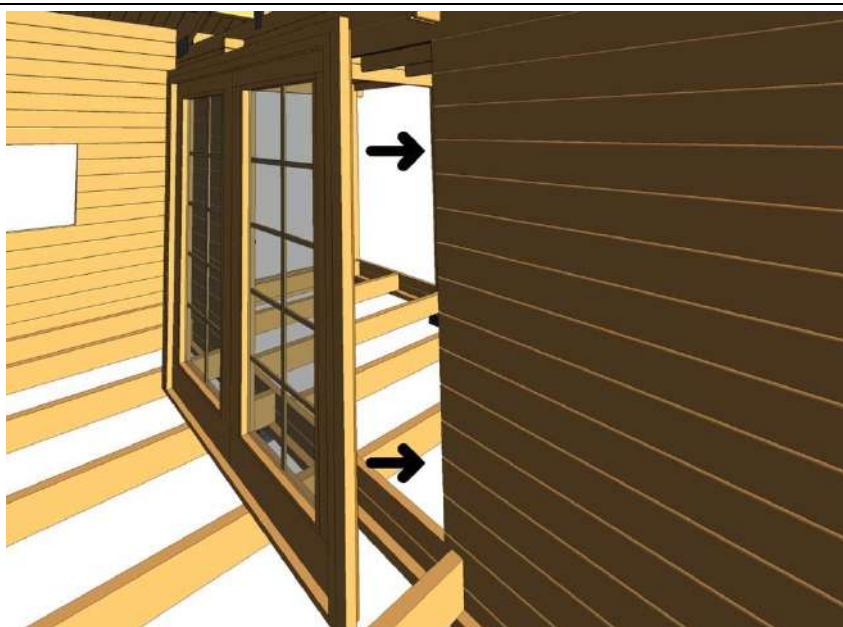
**Fönster**

Montera innerlist på fönster enligt bilden

Skär bort sponten under fönstren och montera dessa på samma sätt som dörren.

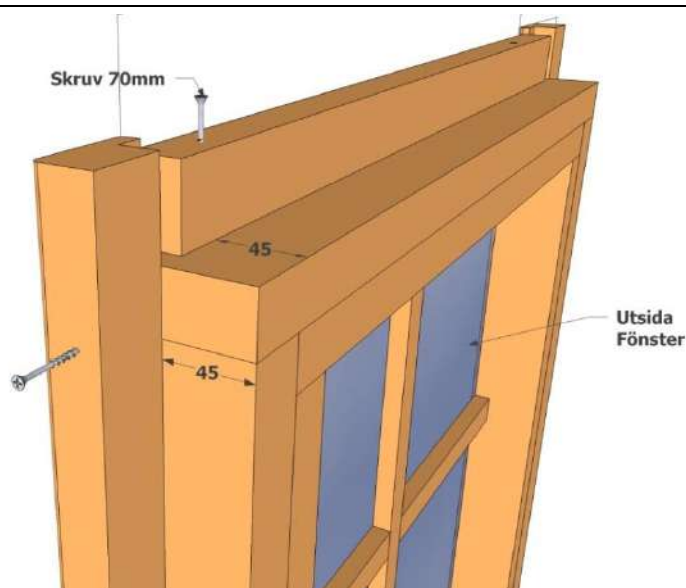

Kapa till ytterfodren enligt schemat på plocklistan.

Montera fodren enligt bilden. De ska vara ca 15-20mm in från ytterkant på karmen runt om.

Skruva/spika endast i karmen. EJ i väggen.



Öppningen för loftfönstret måste sågas ur efter att stommen är monterad.

Mått finns beskrivna på plocklistan.



Golv

Lägg golvet. Det är ändspontat och skarvas fallande för att minimera spill.

Lämna ca 12-14mm mot väggarna på långsidan av golvet.

Lämna ca 5mm mot vägg på kortsidan av golvbrädorna.

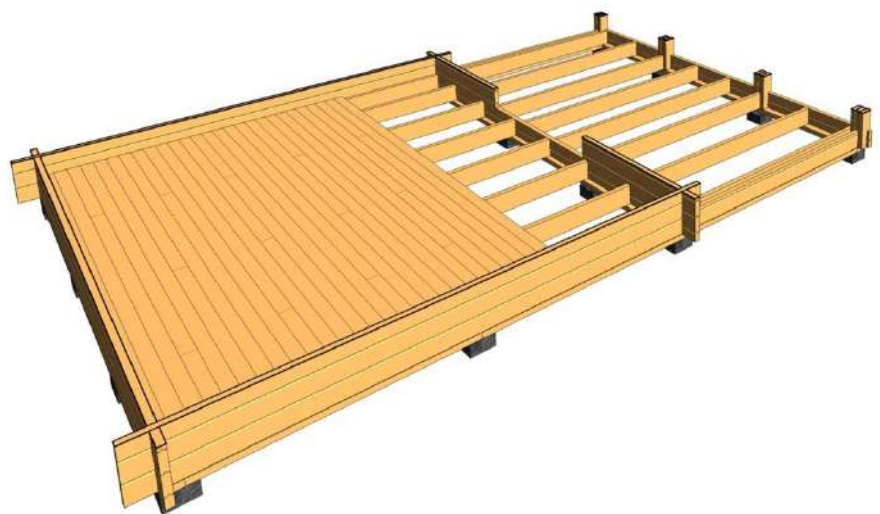

Golv loft

Kapa till och montera 45x45 fästregel mot yttervägg och mellanvägg.

Skruva med 80mm träskruv med ca 30cm avstånd så de sitter stadigt.

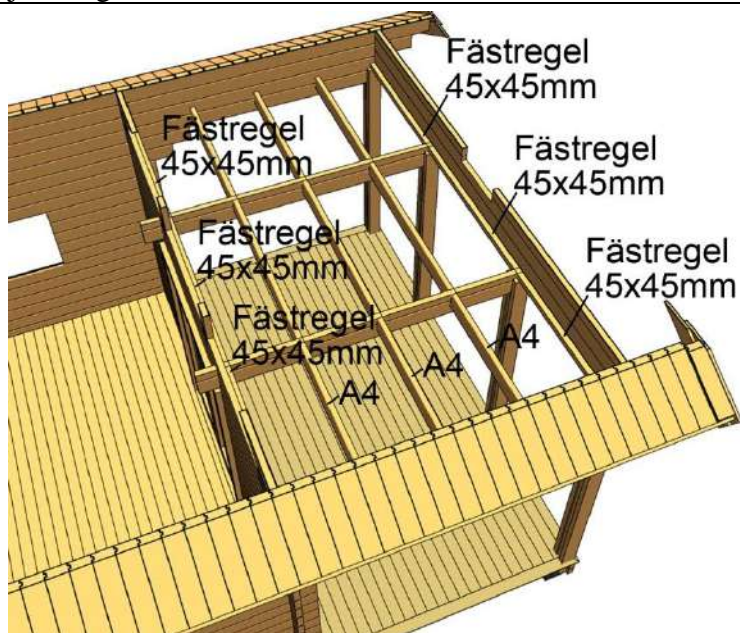

Lägg loftgolvet. Golvet är ändspontat och skarvas fallande för att minimera spill.



Montera altangolvet.

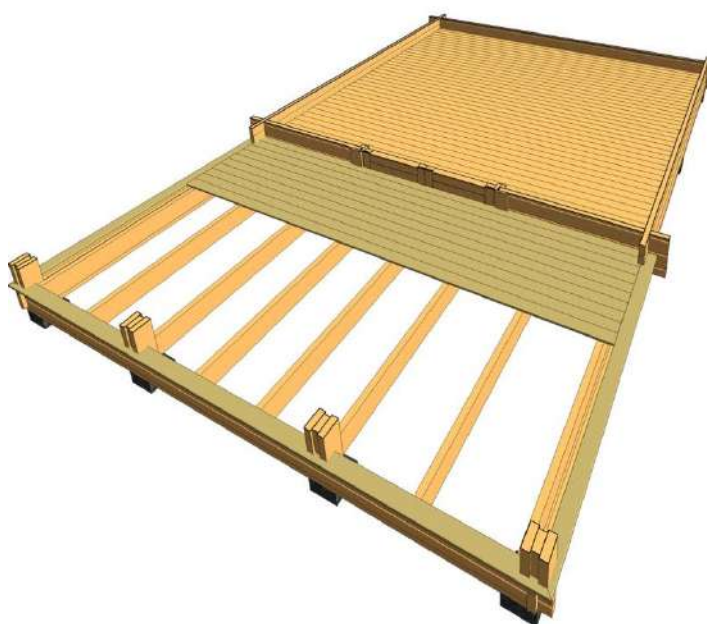

Stega

Bilden visar ett exempel på hur man kan montera ihop stegen.

Använd rejäl skruv till stegen, t.ex. 5x100mm träskruv.

