

Monteringsanvisning

Klippen Förråd 6m²



Tack för att du valde en stuga från Baseco.

Innan ni påbörjar monteringen, öppna paketen och sortera upp materialet efter plocklistan på kommande sidor i monteringsanvisningen.

Kontrollera att alla bitar finns med och är oskadade. Eventuella reklamationer på grund av skada **skall** göras **innan** monteringen påbörjas.

Detta behövs för att montera Klippen Förråd 6m2

Mått på skruv och spik är våra rekommendationer.

Grund

- Vattenpass för att väga in syllen
- Grundstenar 8 st, t.ex. lecablock, gjutna plintar, eller stenplattor

Golv

- 40st Skruv 5,0x100 eller spik 4" för golvåsar (4st/golvås).
- Skruv, t.ex. PTS 4,1x40mm, ca 100st, för golvbrädor.

Stomme

- Träskruv 5,0x100mm 16st för att fästa väggen i syllen
- Hammare eller slägga för att slå ihop knutbrädor. Slagkloss medföljer.

Tak

- Till takbrädor, Spik 75mm eller träskruv 4,5 x50mm ca 200st.
- Vindbrädor, takfot, Spik 75mm eller träskruv 4,5 x50mm

Övrigt

- Foder, dörrlist, Spik 75mm eller träskruv 4,5 x50mm
- Fönsterlist, 4,5x70mm skruv

Klippen förråd 6m²

Knutvirke 45x145

Plocklista v1.3

G5 - 393mm
G4 - 820mm
G3 - 1333mm
G2 - 1803mm
G1 - 2225mm

Gavelspets 2st

	T - 4100mm 2st	<input type="checkbox"/>
	T1 - 3750mm 2st	<input type="checkbox"/>
	A - 3550mm 27st	<input type="checkbox"/>
	A1 - 3550mm 2st	<input type="checkbox"/>
	B - 2225mm 17st	<input type="checkbox"/>
	B1 - 2225mm 1st	<input type="checkbox"/>
	C - 1303mm 10st	<input type="checkbox"/>
	D - 657mm 28st	<input type="checkbox"/>
Regel 45x120		
	Takås 4100mm 2st	<input type="checkbox"/>
	Golvås - 1825 7st	<input type="checkbox"/>
Regel 45x95		
	Syll S1 - 3245mm 2st	<input type="checkbox"/>
	Syll S2 - 1730mm 2st	<input type="checkbox"/>
22x120 Råplan		
	Takfot - 4,2m 4st	<input type="checkbox"/>
	Foder - 4,2m 2,5st	<input type="checkbox"/>
	Vindbräda - 3,0m 4st	<input type="checkbox"/>
Isolerfönster 1st 660x925mm	Förrådsdörr 10° 9-19 1st	
		Förrådsgolv 25mm ca 6,5m ² <input type="checkbox"/>
		Tak 20x113/135mm ca 12m ² <input type="checkbox"/>
		Fönsterlist 30x56mm L=3,9m 1st <input type="checkbox"/>
		Golvlist 16x70mm ca 10 lpm <input type="checkbox"/>
		Dörrlist 30x27mm L=4,8m 1st Delad i 2 bitar 1926mm + rest <input type="checkbox"/>

Montering

Stomme

Placera ut grundstenar enligt plintritningen.

Öppna upp paketen och sortera upp materialet.

Lägg ut syllbrädorna på grundstenarna.

Kontrollmät diagonalen på syllen för att vara säker på att den är i vinkel.

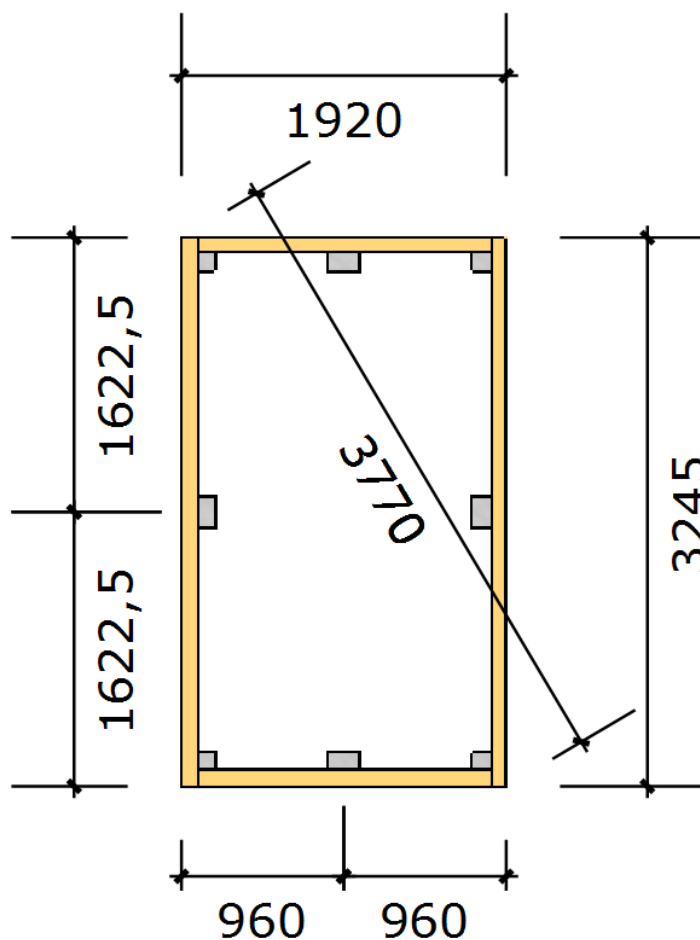

Lägg ihop första väggvarvet på syllen. Ytterväggen ska ligga ca 2-3mm utanför syllen runt om.

Skruva fast första väggvarvet i syllen med träskruv 5,0x100mm. Skruva snett inifrån genom väggbrädorna.

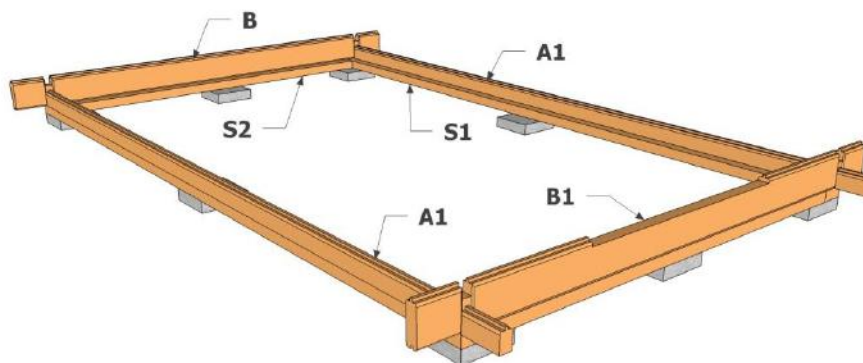

Framsida

Slå ihop varv efter varv enligt bilden.

Använd slägga och medföljande slagklossar.

Slå aldrig direkt på en bräda.

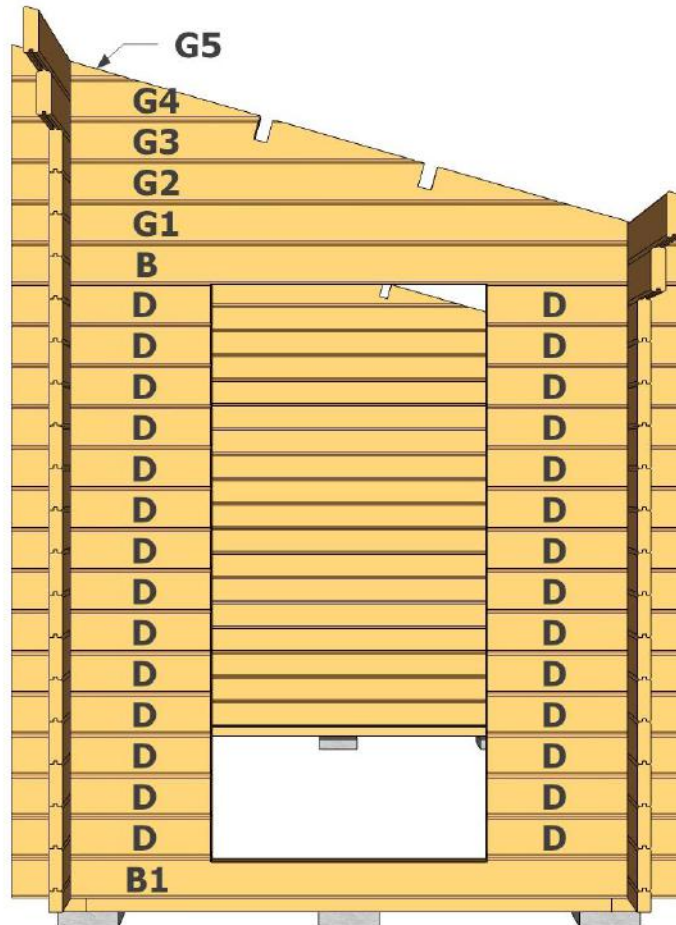

Höger

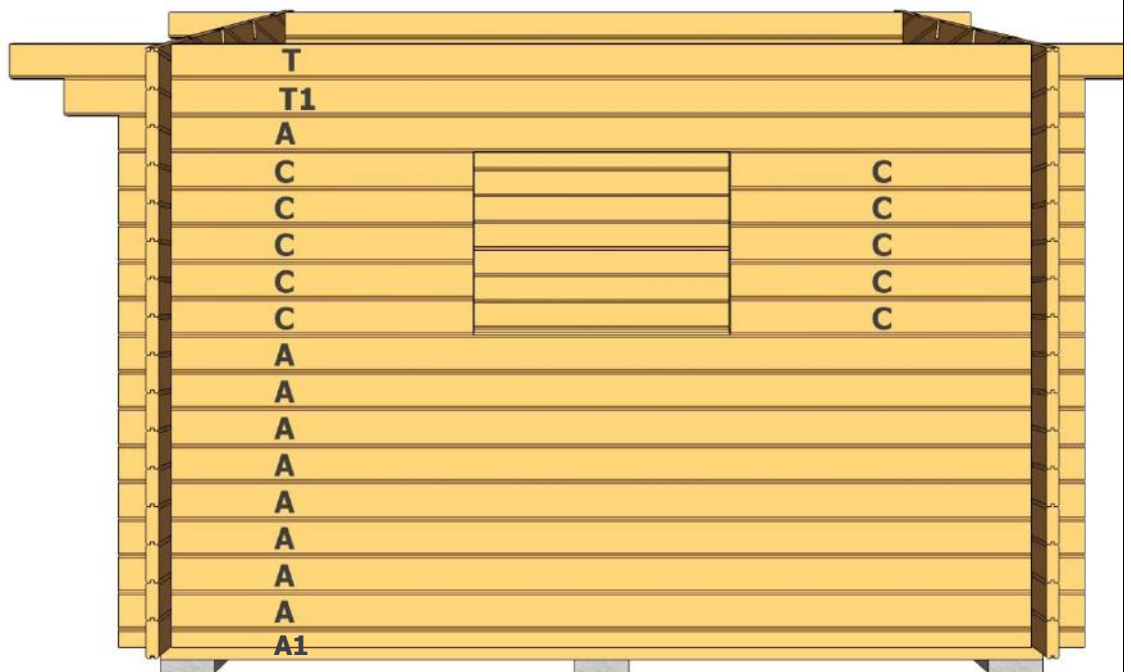

Baksida

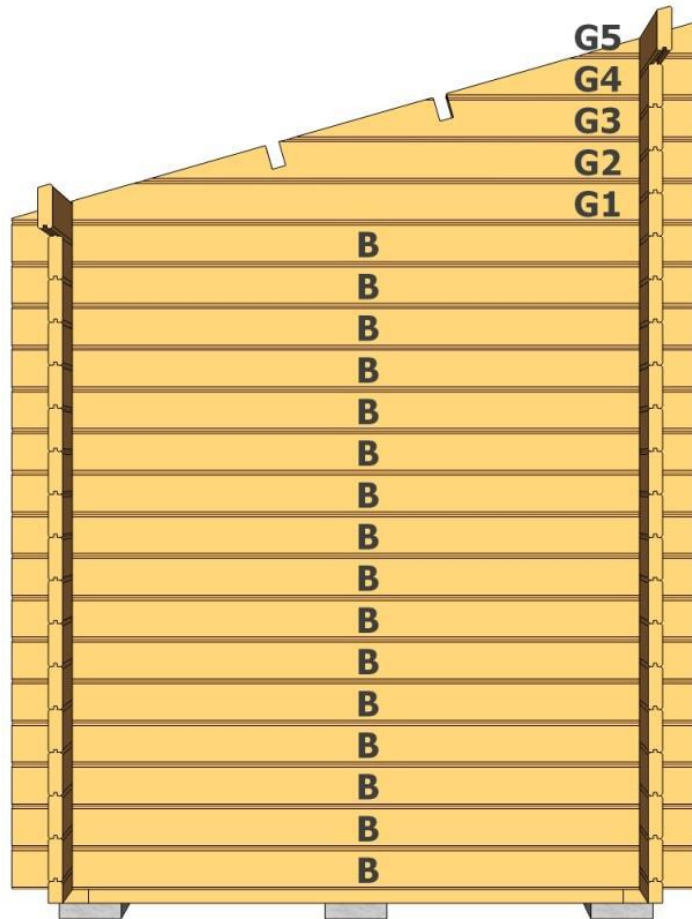

Vänster

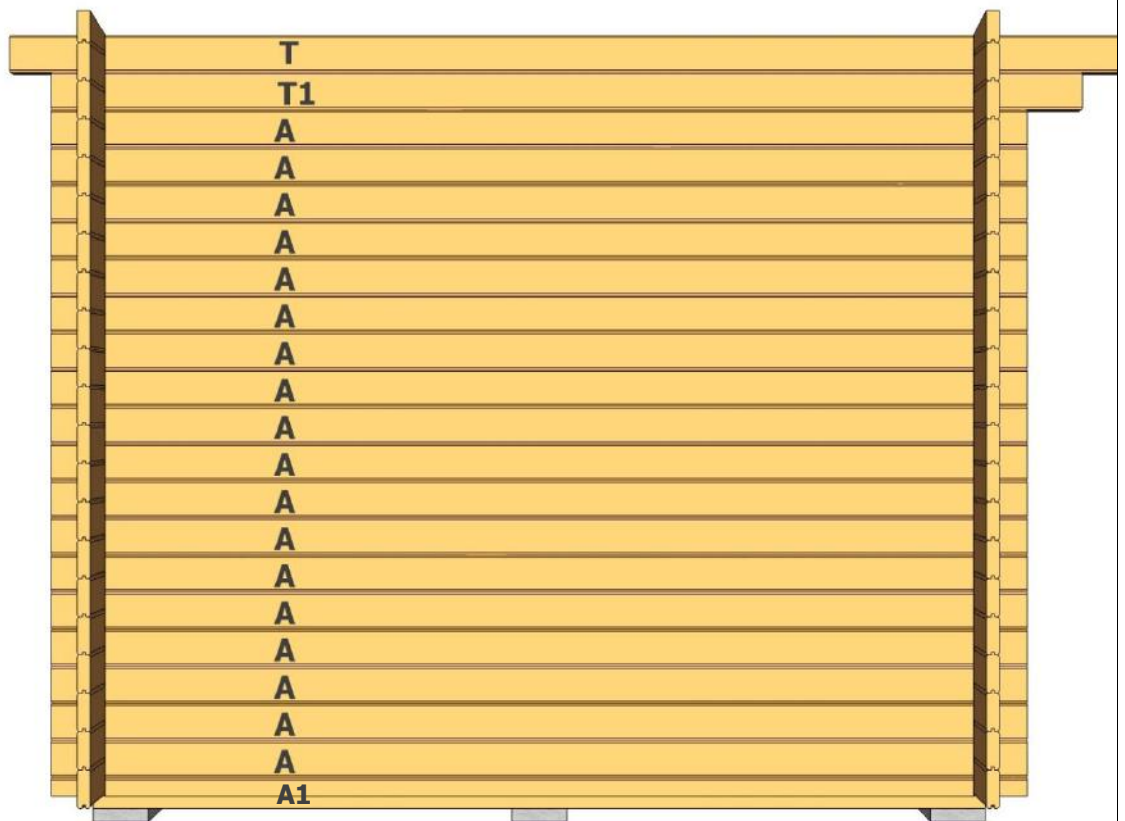

Tak

Lägg i takåsarna i urtagen

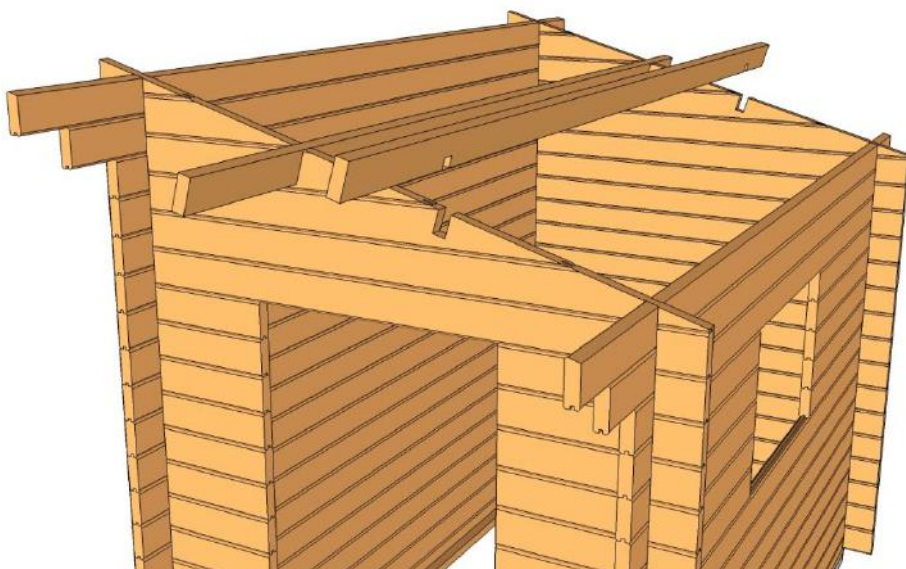

Montera taket. Lägg brädorna med finsidan inåt.

Taket ska sticka ut 22mm utanför kortändan på takåsarna enligt bilden.

Brädorna är ändspontade och skarvas fallande.

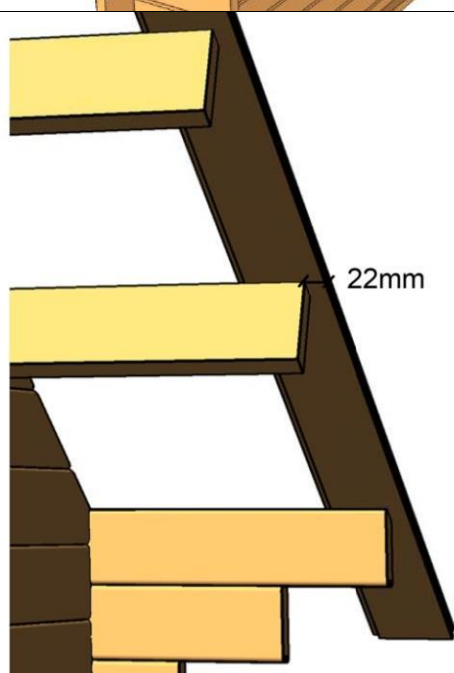

Mät ut ett takutstick på 30cm och kapa.

Vill man ställa förrådet mot en vägg gör man takutsticket kortare.

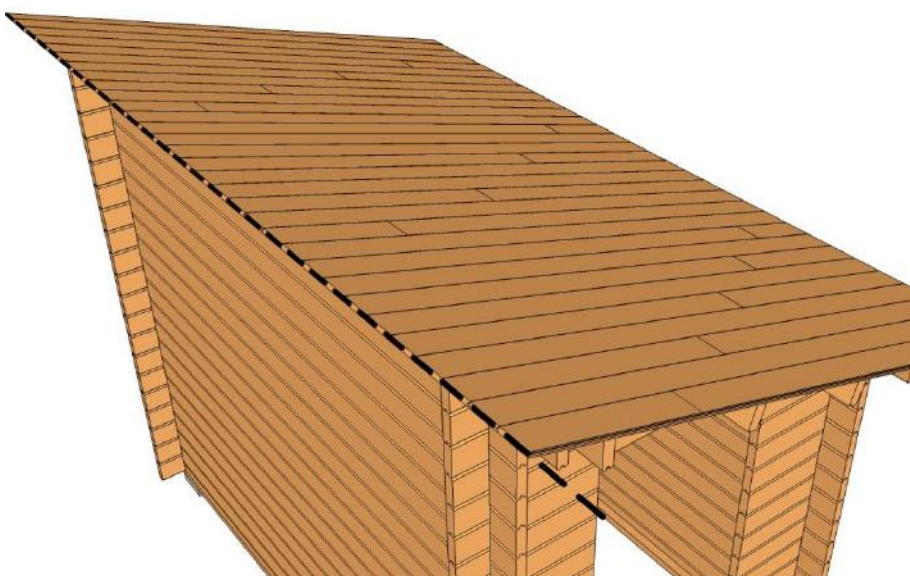

Montera de nedre vindskivorna

Skruva i takåsarna och uppifrån genom yttre takbrädan.



Montera de övre vindbrädorna. Förskjut vindbrädan ca 5-7cm uppåt.

Förskjutningen kan väljas efter egen smak, eller beroende på kommande takbeklädnad.

Skruva i nedre vindbrädan och i takbrädorna.



Mät upp och kapa till den undre takfotsbrädan.

Montera brädan i underkant längst ut i takbrädorna.

Skruva/spika genom undre vindbrädan och uppifrån genom takbrädorna.

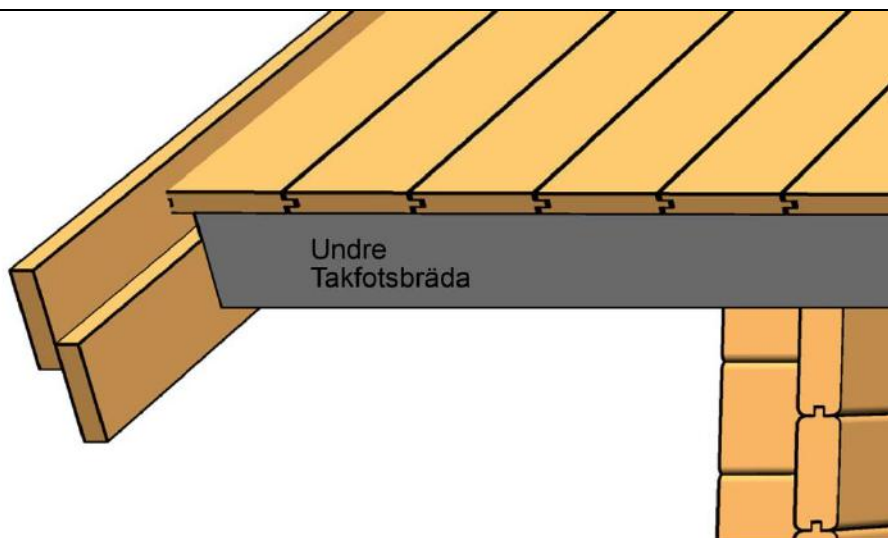

Kapa till och montera den övre takfotsbrädan enligt bilden

Lämna lämpligt utstick på vindbrädorna från takfotsbrädorna och såga.



Bild på hörn mot högsta punkt på tak.

Kapa ur som vid takfoten men dra upp övre brädan till samma höjd som vindbrädan på gavel.

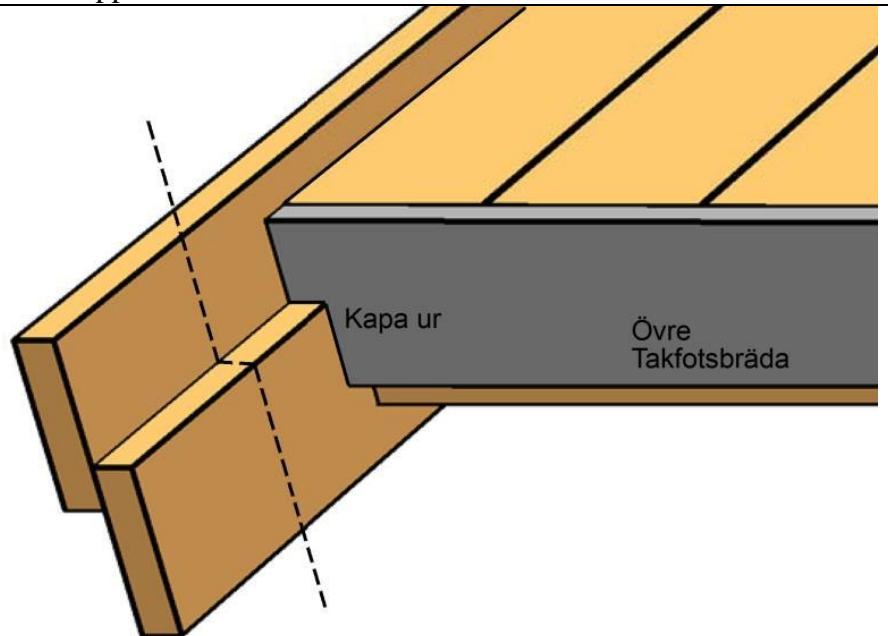
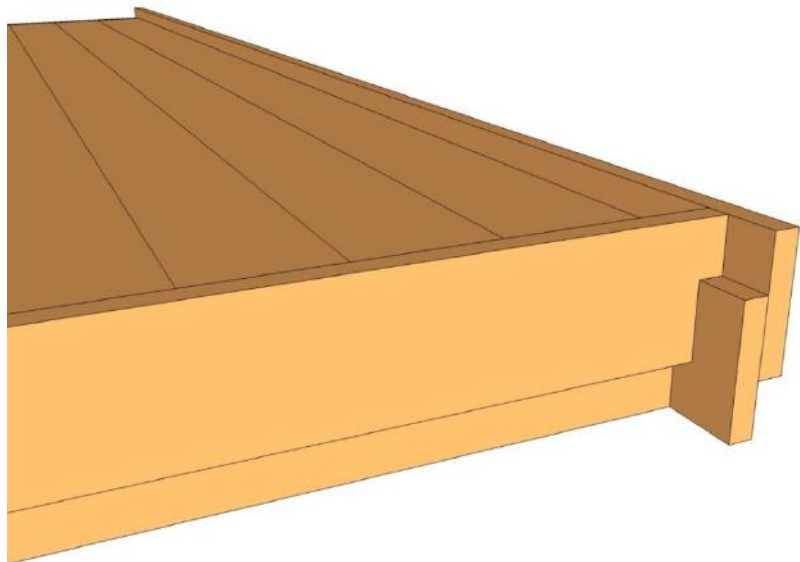

Golvåsar

Lägg ut golvåsarna innan dörren monteras.

Lämna ca 20mm mellan vägg och golvås vid dörröppningen.

Lägg sedan ut åsarna c/c 60cm.

Skråspika eller skruva åsarna snett ner i syllan med 2st spik/skruv i varje ände.

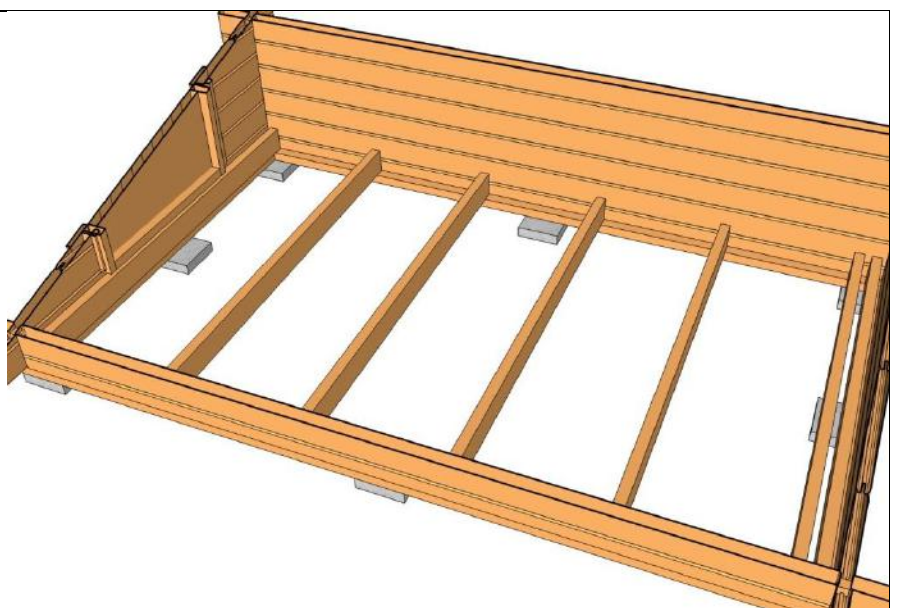

Dörr, fönster

Kapa innerlist och foder till dörr och fönster enligt kapschemat.

Kapschema list + foder

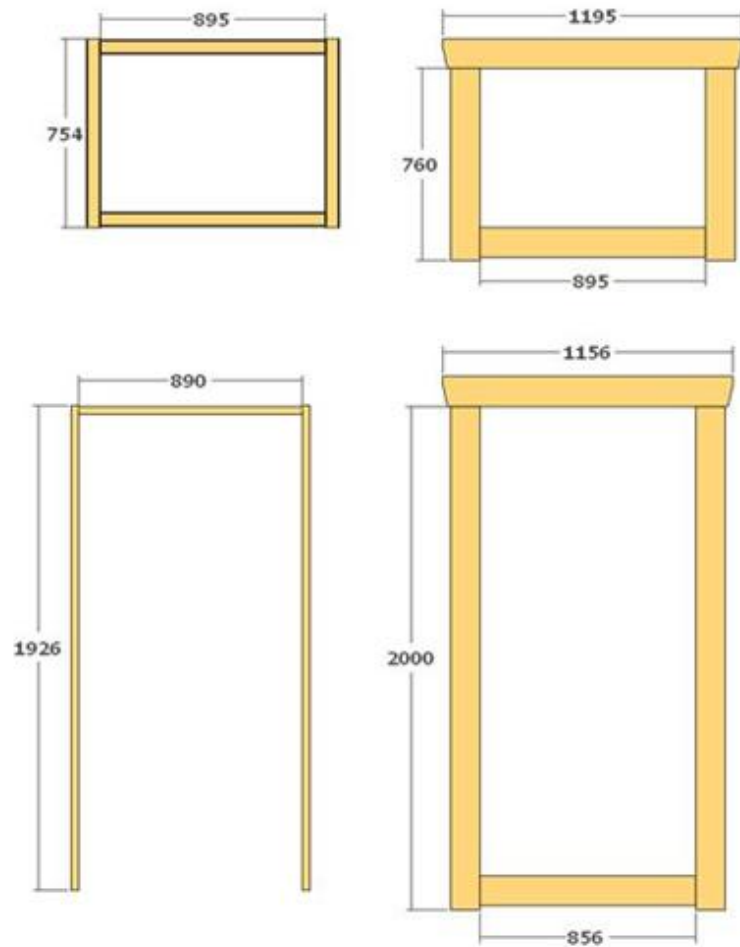
**Ytterdörr**

Montera listen på dörrkarmen enligt bilden. Listen ska sitta 45mm in från ytterkant på karmen.

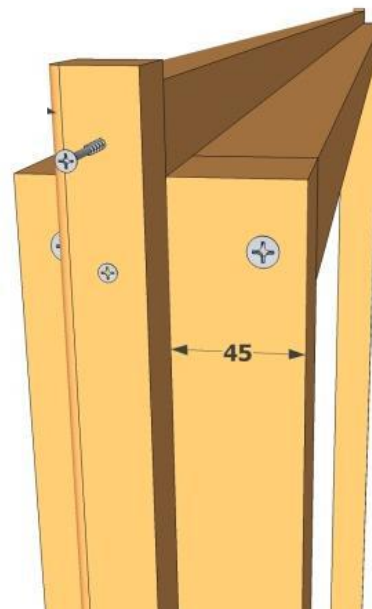

Fönster

Montera innerlist på fönster enligt bilden

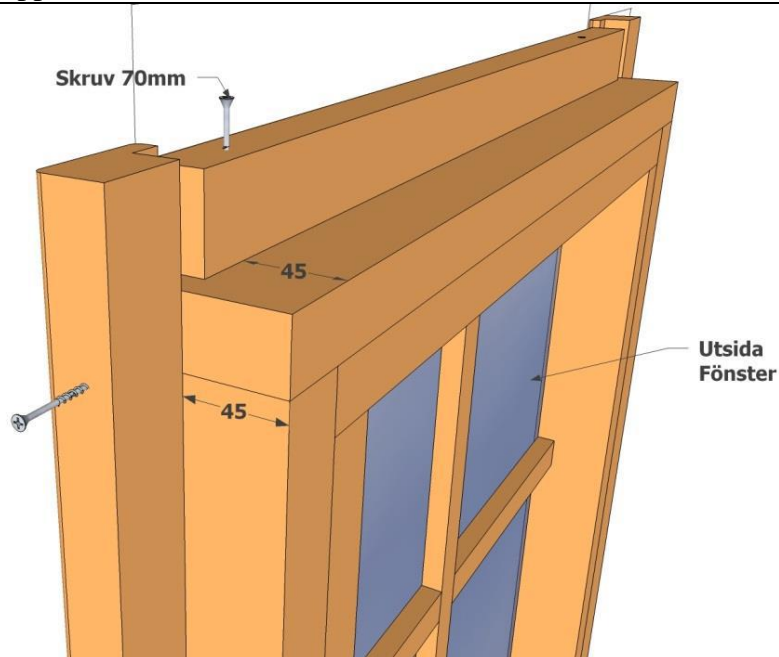

Styr in dörren inifrån med den monterade innerlisten mot innerväggen.

Montera sedan ytterfodret enligt nedre bilden.

Fodren ska vara ca 15mm in från ytterkant på karmen runt om.

Skruva/spika endast i karmen. EJ i väggen.

Skär bort sponten under fönstret och montera detta på samma sätt

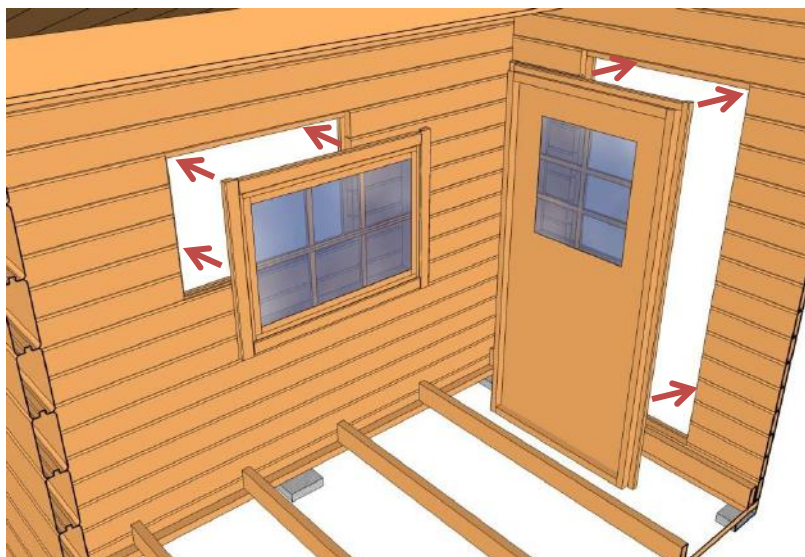

Golv

Lägg golvet. Det är ändspontat och skarvas fallande för att minimera spill.

Lämna ca 12-14mm mot väggarna på långsidan av golvet.

Lämna ca 5mm mot vägg på kortsidan av golvbrädorna.



Till sist, montera golvlisten.

