

Monteringsanvisning

# Högliden attefallgarage 25m<sup>2</sup>



## Tack för att du valde ett garage från Baseco.

Innan ni påbörjar monteringen, öppna paketen och sortera upp materialet efter plocklistan på kommande sidor i monteringsanvisningen.

Kontrollera att alla bitar finns med och är oskadade. Eventuella reklamationer på grund av skada **skall** göras **innan** monteringen påbörjas.

## Detta behövs för att montera Högliden attefallgarage 25m2

Mått på skruv och spik är våra rekommendationer.

### **Grund**

- Gjuten platta eller leca block

### **Stomme**

- Träskruv 5,0x100mm ca 30st för att fästa väggen i syllen
- Hammare eller slägga för att slå ihop knutbrädor. Slagkloss medföljer.

### **Tak**

- Till takbrädor, Spik 75mm eller träskruv 4,5 x50mm ca 1300st.
- Vindbrädor, takfot, Spik 75mm eller träskruv 4,5x50mm

### **Övrigt**

- Fönster- och dörrfoder, träskruv 4,5x50mm eller spik 75mm
- Fönsterlist, dörrlist, 4,5x70mm skruv

### Högliden Garage 25m2

Knuttimmer 45x145

Plocklista v1.0

Stomme

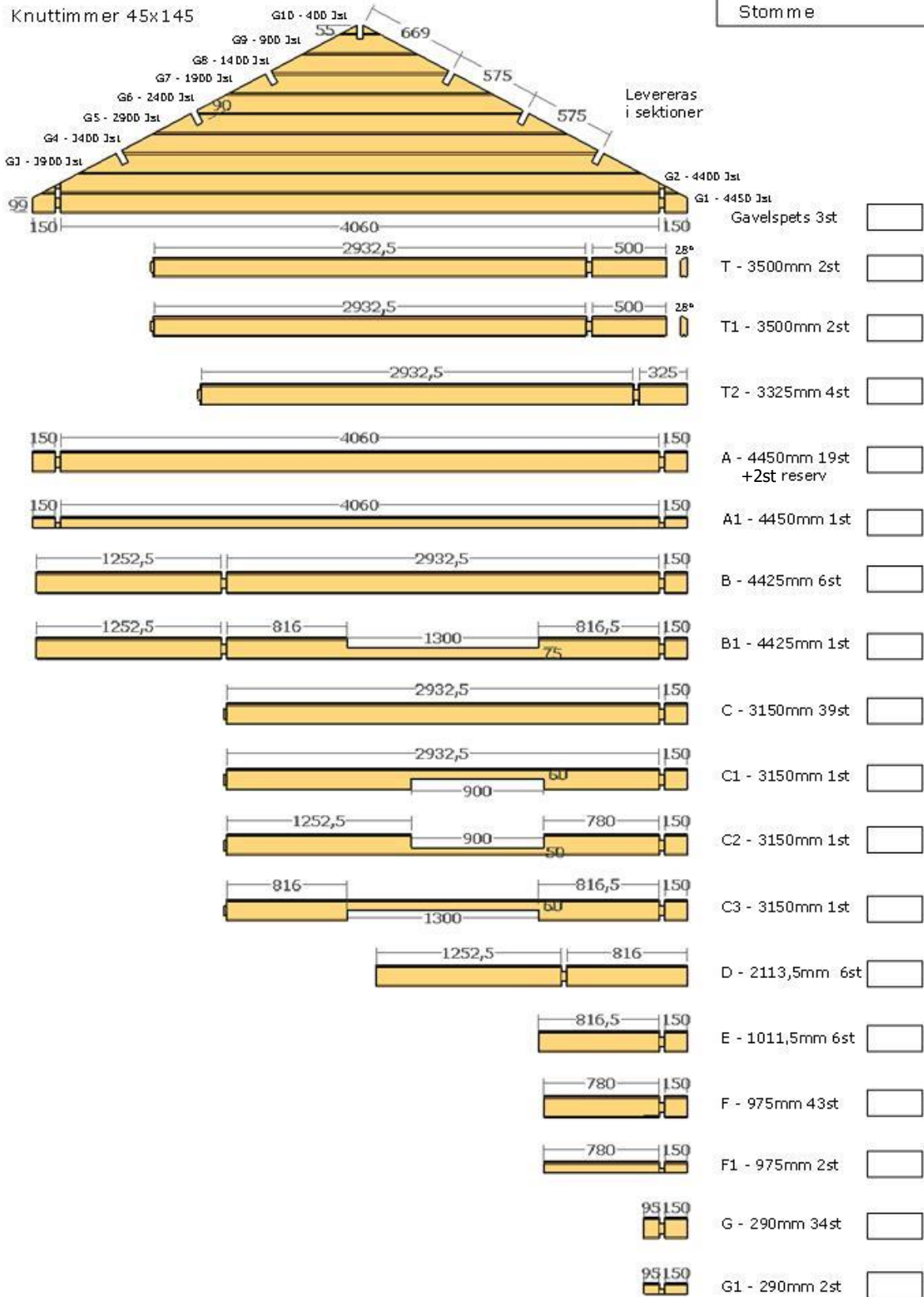

### Högliden Garage 25m2

Plocklista v1.0

Regel, dörr, fönster

Regel 45x170

Regel 45x95  Takås - 3500mm 14st

 Syll 1 - 3955mm 1st

 Syll 2 - 2997,5mm 4st

Regel 45x70  Syll 3 - 725mm 2st

Regel 45x45  Innerlist övre garageport 2480mm

Råplan 22x120  Innerlist dörr + garageport 4,2m 2,5st

 Dörr + fönsterfoder 4,5m 2,5st

 Takfot - 4,2m 8st

 Garageport - 4,2m 2st

OBS!  
Takfot och vindskivor är 22x170mm

 Vindbräda - ca 3m 8st

30x56 fönsterlist  1st 1,2m + 1st 3,9m



20x113/135, inplastad i bunt, nedtorkat, fallande länqd, ändspontat  Tak - ca 42m2

 Balksko inkl skruv 14st

 Skarvbleck inkl skruv 27st

 Glidbeslag inkl skruv 6st

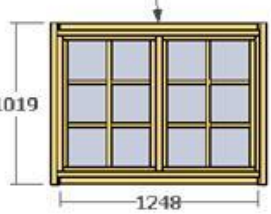
Måtten som anges avser kapmått på innerlisterna

30x56 fönsterlist  45x45 dörrlist  2-luft isolerfönster - 1st  
Mått 1278x925mm  
Inkl spröjs  Ytterdörr 18° - 1st  
Mått 890x1890mm  
inkl. spröjs

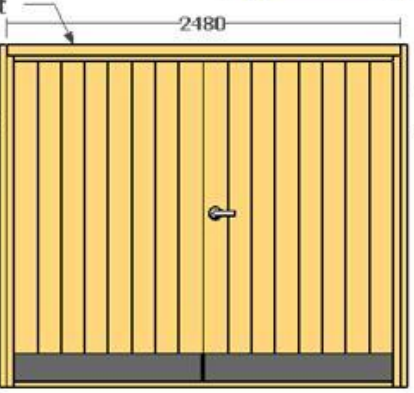
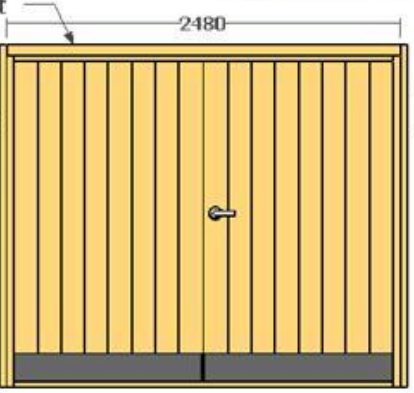
45x70 dörrlist  45x45 dörrlist  Garageport 18° - 1st  
Mått 2480x2090mm

## Montering

### Grund

Öppna upp paketen och sortera upp materialet.

Lägg ut syllen enligt bilden. Kontrollmät diagonalen för att se att vinklarna är rätt.

**OBS! Syllbrädorna monteras liggande.**

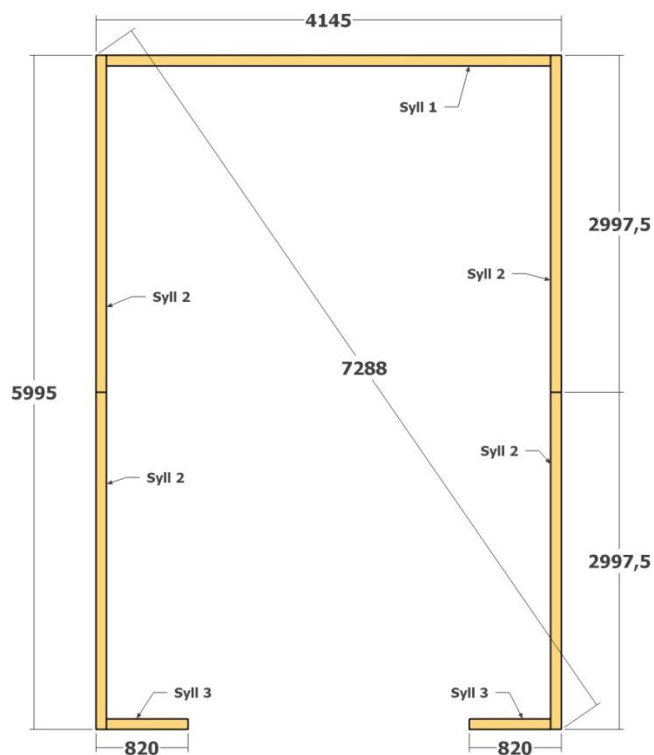

Lägg ihop första väggvarvet på syllen. Ytterväggen ska ligga ca 2-3mm utanför syllen runt om.

Skruva fast första väggvarvet i syllen med träskruv 5,0x100mm.

Skruva snett inifrån genom väggbrädorna.

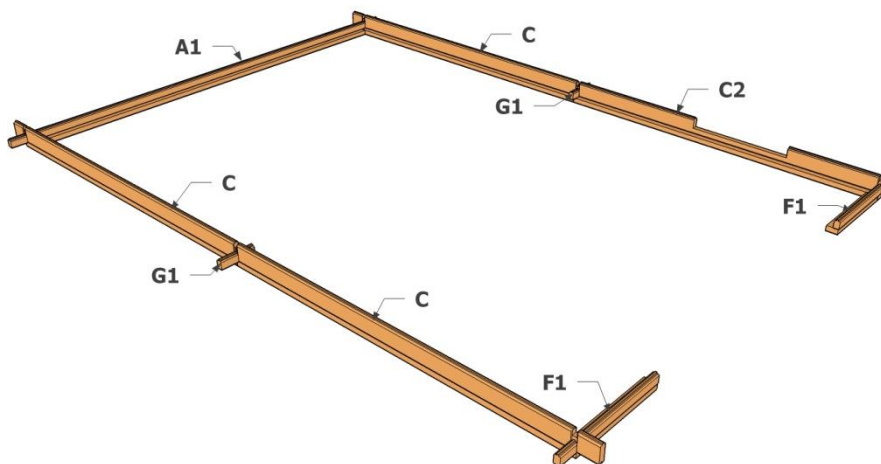

**Stomme**

Slå ihop varv efter varv enligt bilderna nedan.

Använd medföljande slagklossar. Slå aldrig direkt på en bräda.

*OBS! Gavelpetsarna levereras i sektioner. Dessa är märkta på kapsnittet på ena sidan med siffror 1,2,3. Varje sektion ska sitta ihop med resterande sektioner med samma siffra och siffrorna ska alla vara på samma sida om nocken. Detta för att få bästa möjliga passform på kapsnittet som är gjort vid tillverkningen.*

Vid skarv i knut används medföljande skarvbleck och ankarskruv.



Fig.1

Om man vill förskjuta portöppningen nedåt p.g.a. att garaget står på kantbalk eller plint så kan man sätta en eller båda av de extra A-brädorna ovanför porten och plocka bort F-brädor istället.

Gavel fram

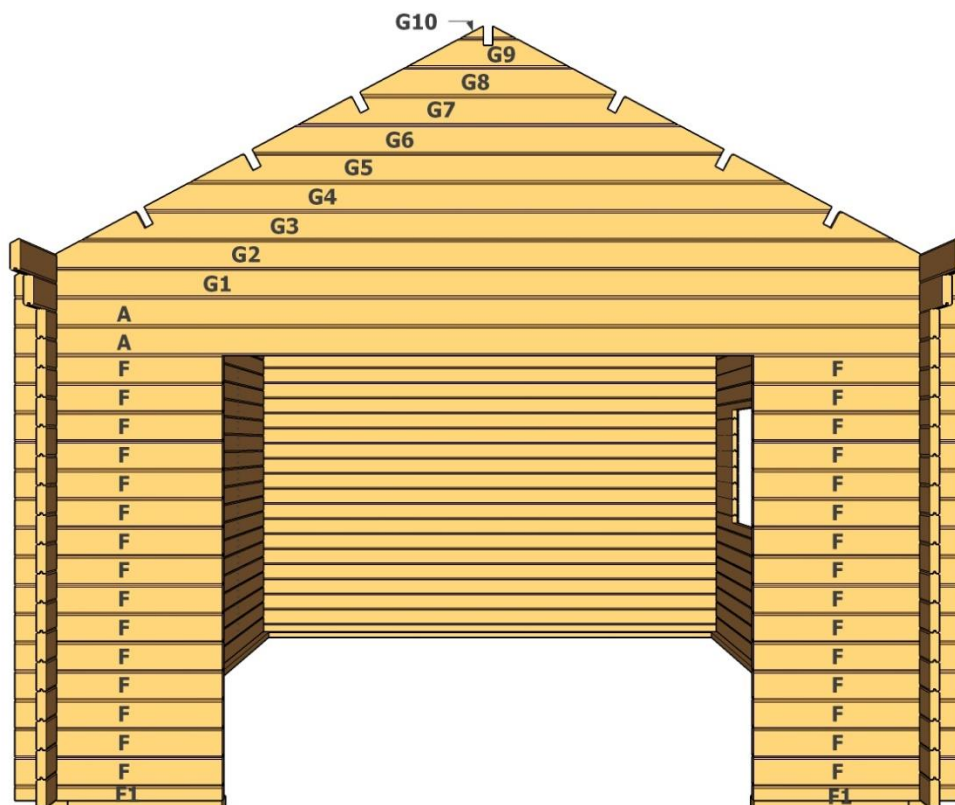

Fig.2

Mellanvägg

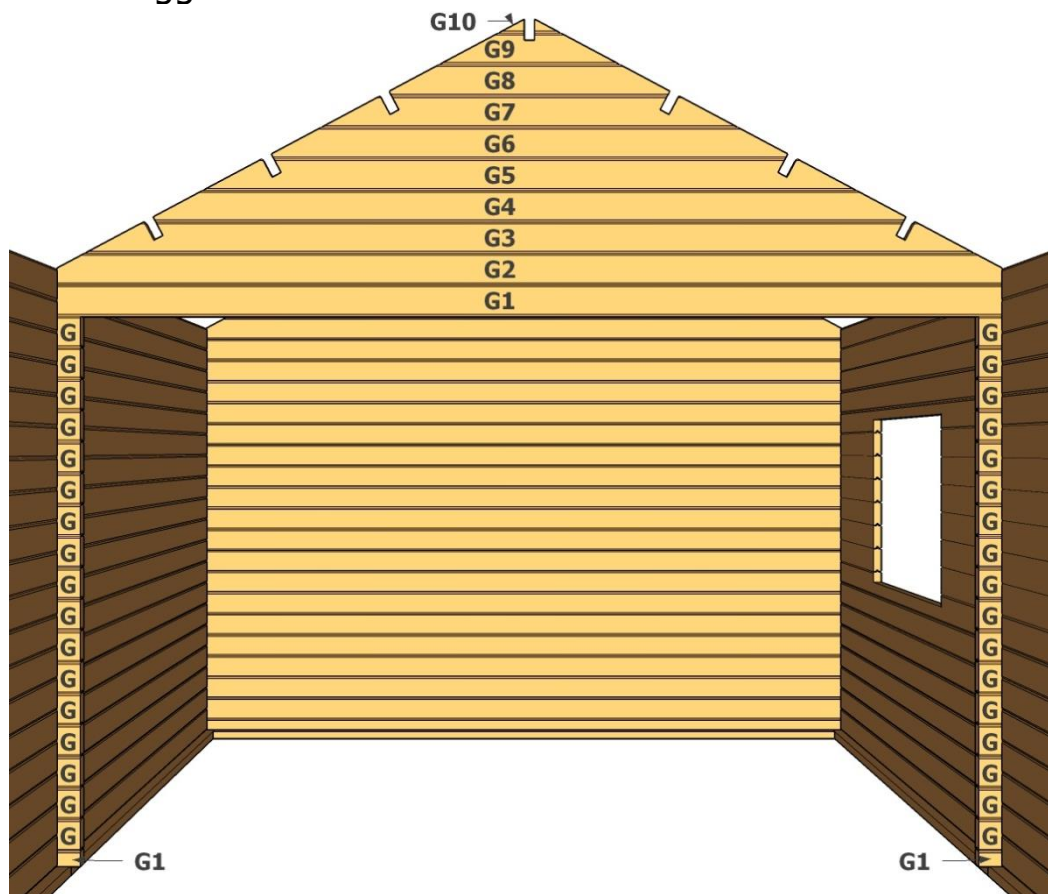

Fig.3

Gavel bak

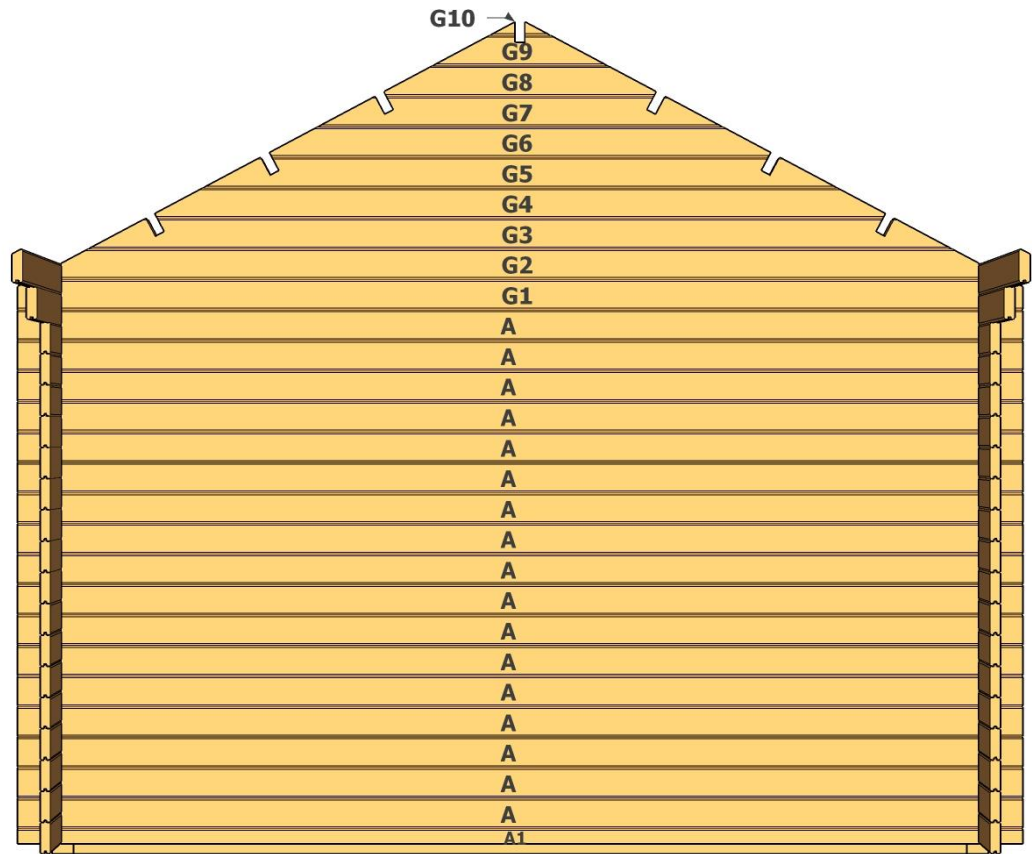

Fig.4

Höger

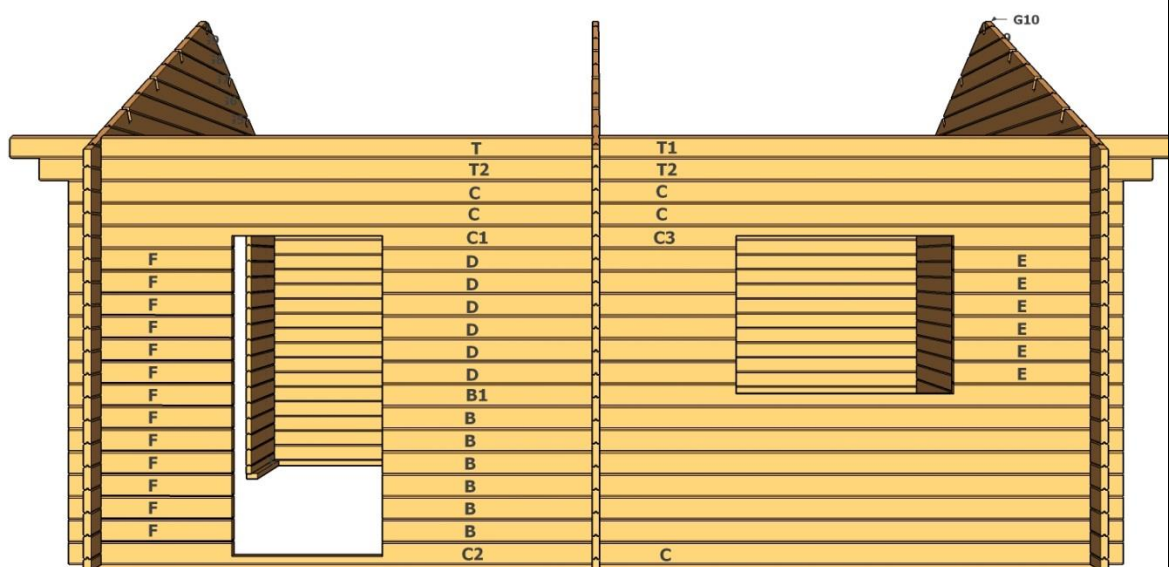
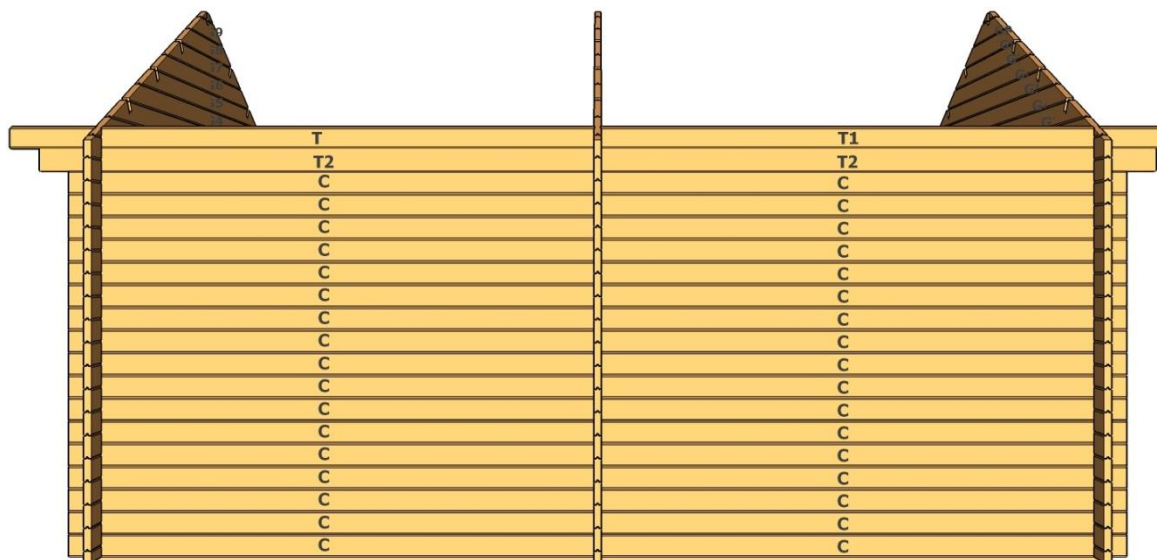



Fig.5

Vänster



**Tak**

Vid skarvning av takåsar på gavelspetsen monteras balkskor.

Skruva med medföljande ankarskruv enligt röda markeringarna på bilderna.

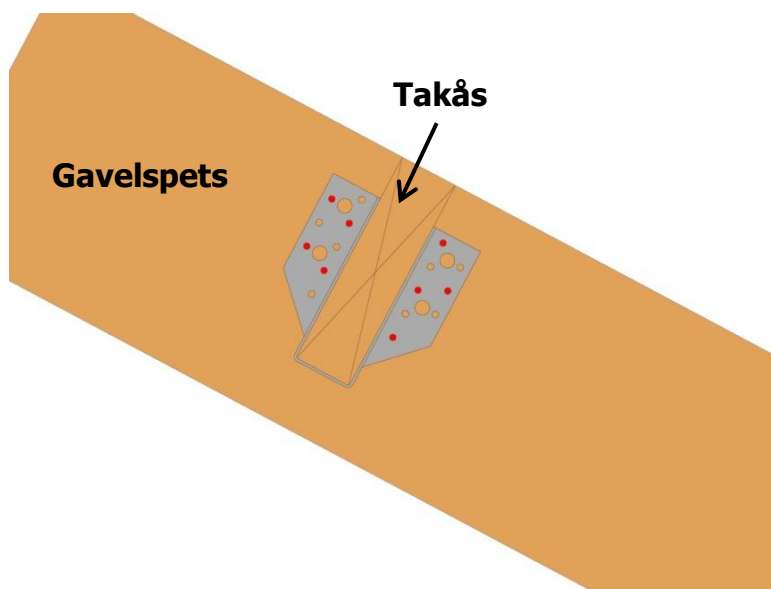
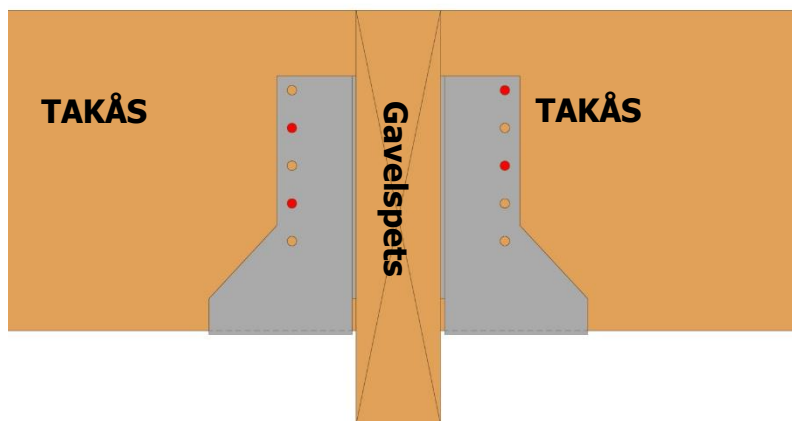

Lägg i takåsarna i urtagen.

Dessa skarvas mitt på mellanväggen med balkskor.

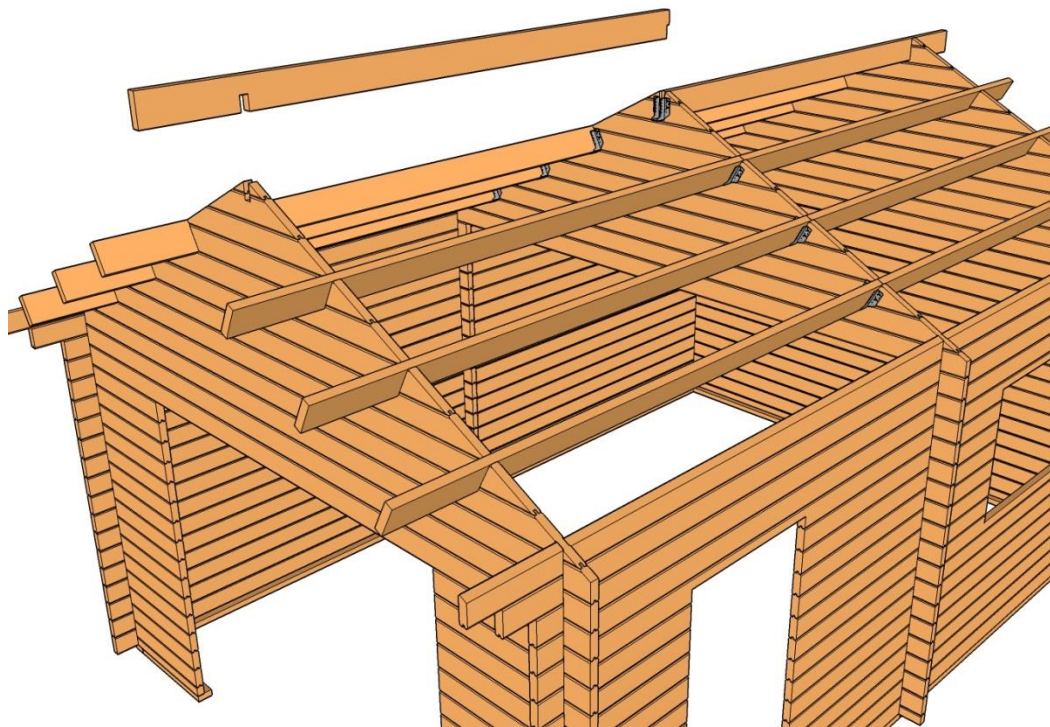

Montera taket.  
Lägg brädorna med finsidan inåt.

**OBS! Takpaketen är märkta "golv" på etiketten**

Taket ska sticka ut 22mm utanför kortändan på takåsarna enligt bilden.

Skarva taket fallande, d.v.s. man behöver ej skarva på takåsarna.

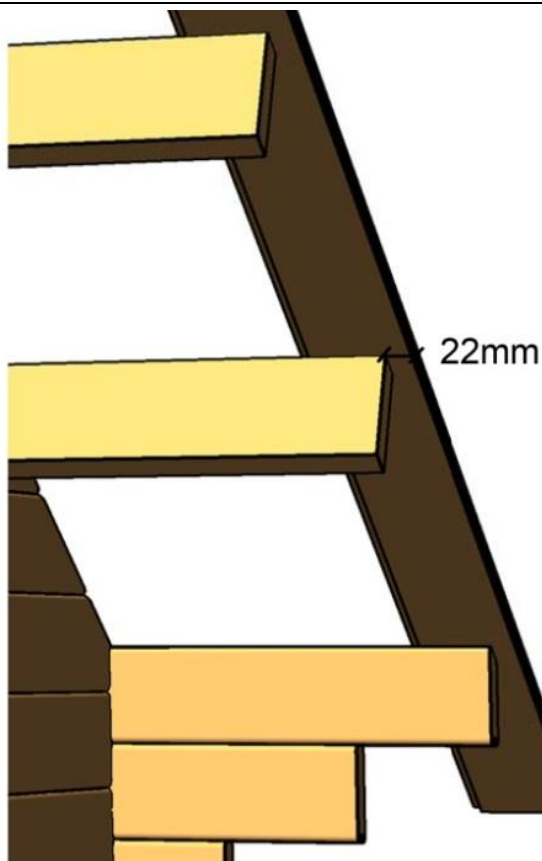

Man kan sticka ut taket lite extra på sidorna och kapa till efter montering.

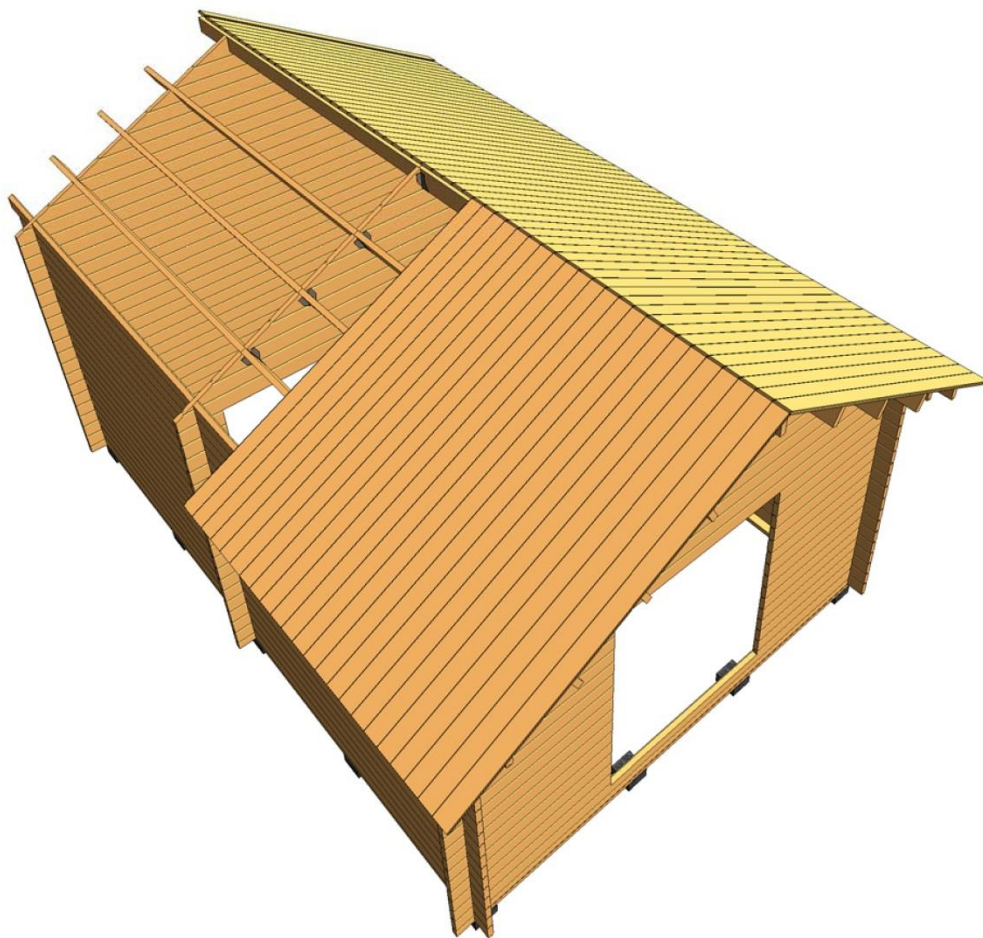

Mät ut ett takutstick på 50cm från ytterväggen och såga.

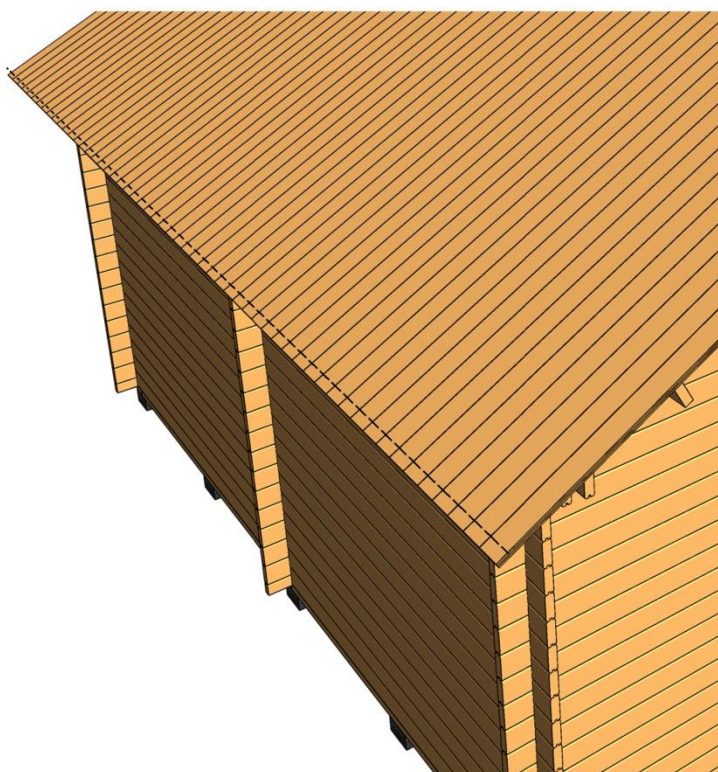

Montera de 2 nedre vindskivorna på varje gavel.

Dra ner brädorna så de täcker änden på takåsarna.

Styr de snedkapade ändarna mot varandra inocken och skruva fast i takåsarna.

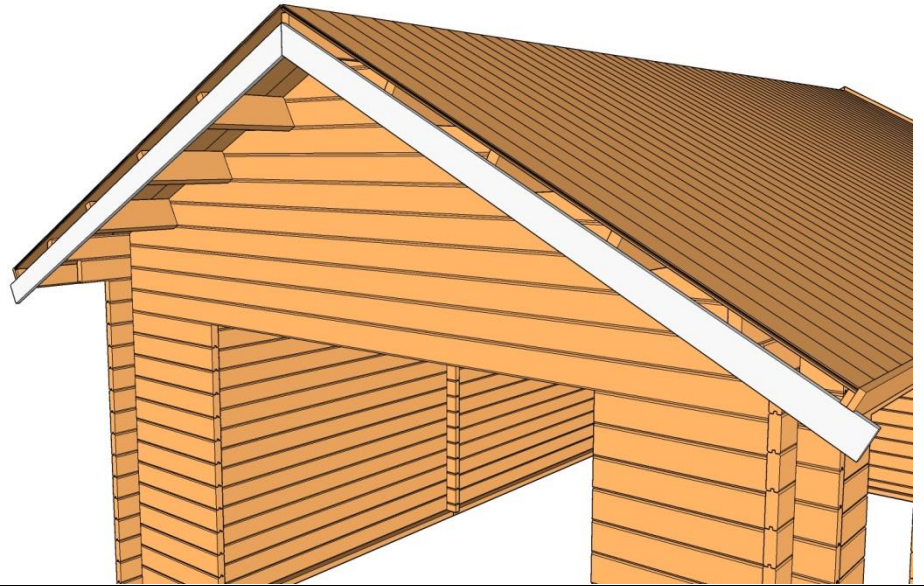

Skruva fast de övre vindbrädorna. Förskjut vindbrädan ca 7-8cm uppåt.

Förskjutningen kan väljas efter egen smak, eller beroende på kommande takbeklädnad.

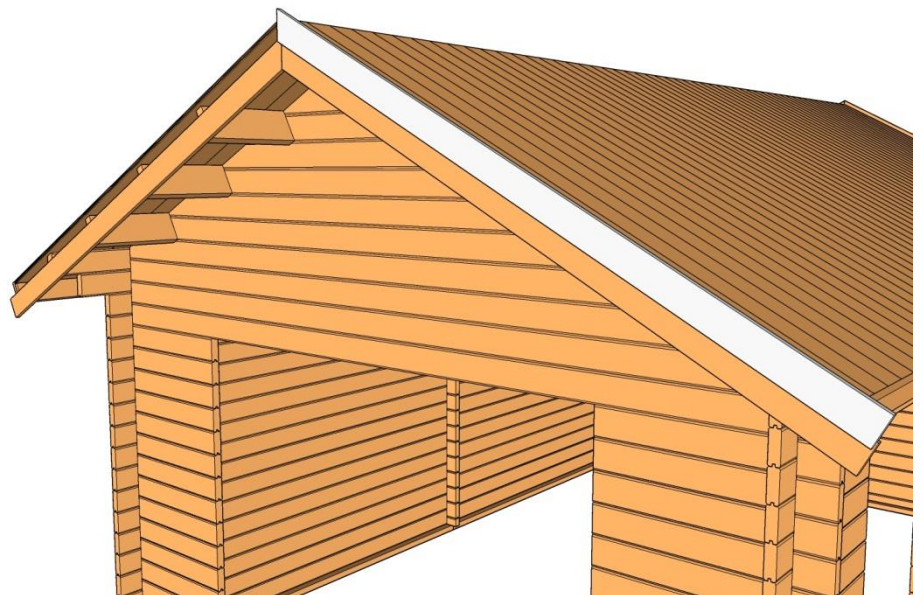

Mät upp och kapa till den undre takfotsbrädan.

Montera takfotsbrädan i underkant längst ut i takbrädorna.

Skruva/spika genom undre vindbrädan och uppifrån genom takbrädorna.

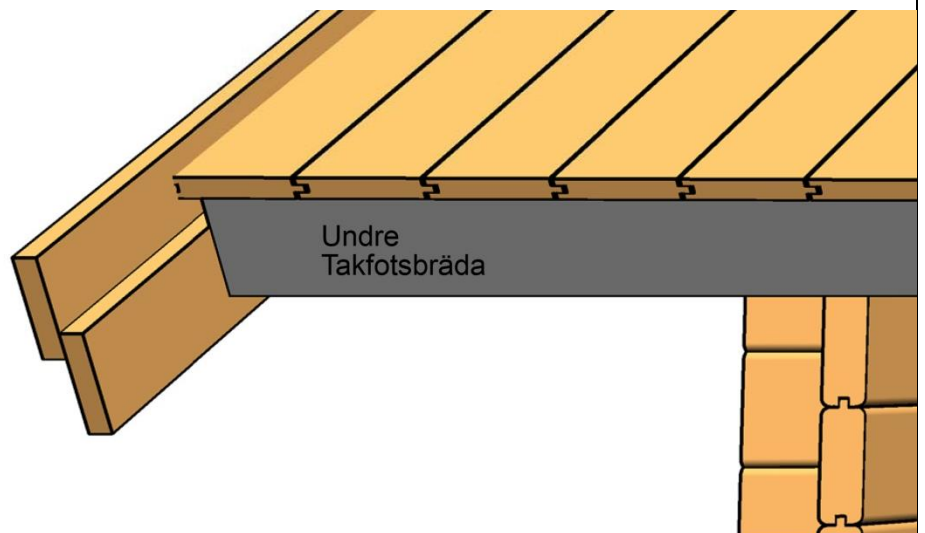

Kapa till och montera den övre takfotsbrädan enligt bilden

Lämna lämpligt utstick på vindbrädorna från takfotsbrädorna och såga.

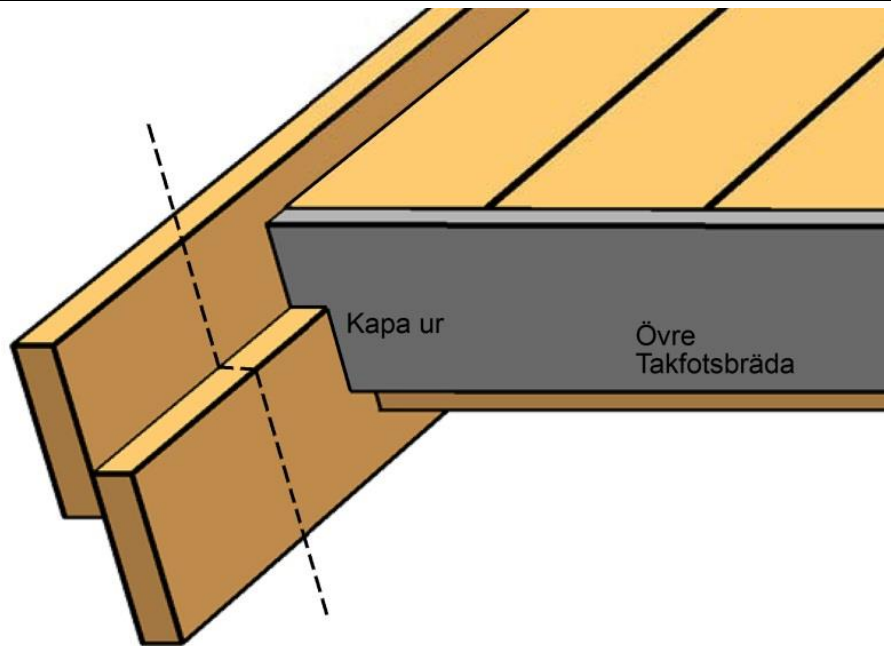

### **Dörr, Fönster**

#### **Dörrar**

Kapa innerlist enligt plocklistan.

Skruva ihop dörrkarmen med medföljande skruv och montera innerlisten runt karmen.



Montera listen på dörrkarmen enligt bilden. Använd rekommenderad skruv.

Listen ska sitta 45mm in från ytterkant på karmen.

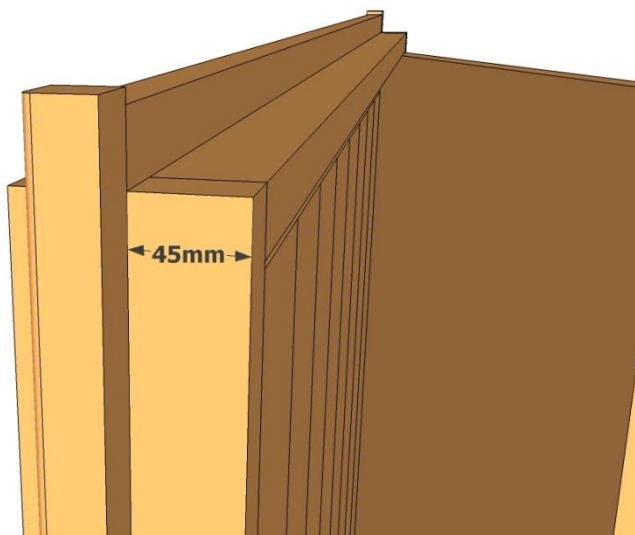

### Fönster

Kapa till fönsterlist enligt mått på plocklistan.

Montera listen på fönster enligt bilden

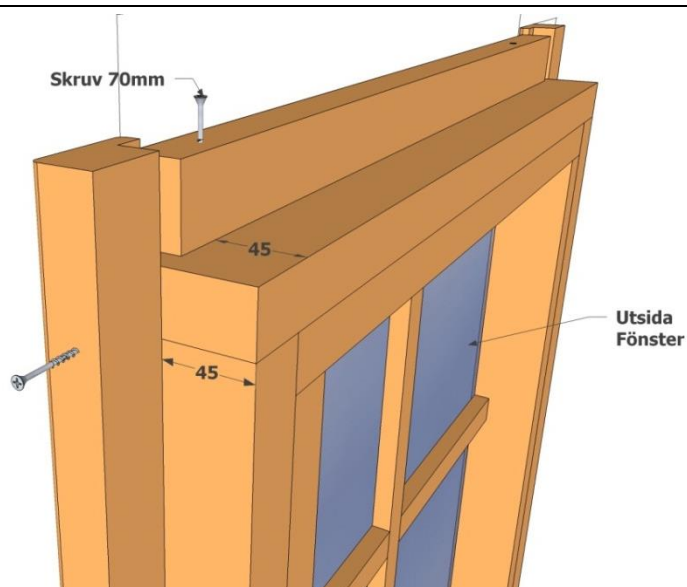

Dörrar och fönster styrs inifrån med innerlisten mot väggen

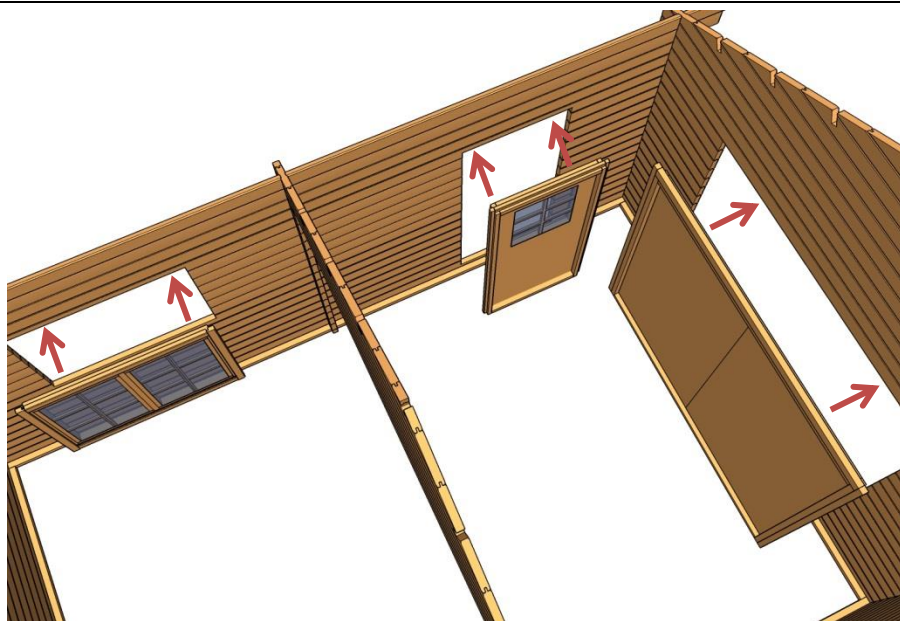

För att fixera porten i sidled så kan man använda medföljande glidbeslag och ankarskruv enligt bild.

Man kan även använda karmskruv nertill och sätta kilar upptill.

Se till att karmen är rak och att karmsidorna är i lod.



Kapa till ytterfodren enligt mått på bilden

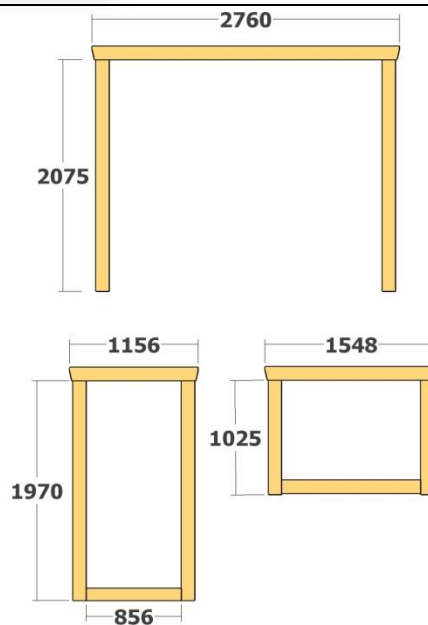

Montera fodren enligt bilden. De ska vara ca 15-20mm in från ytterkant på karmen runt om.

Skruva/spika endast i karmen. EJ i väggen.

