

Monteringsanvisning

Stensund Stuga 30m² med loft



Tack för att du valde en stuga från Baseco.

Innan ni påbörjar monteringen, öppna paketen och sortera upp materialet efter plocklistan på kommande sidor i monteringsanvisningen.

Kontrollera att alla bitar finns med och är oskadade. Eventuella reklamationer på grund av skada **skall** göras **innan** monteringen påbörjas.

Detta behövs för att montera Stensund stuga 30m²

Mått på skruv och spik är våra rekommendationer.

Grund

- Vattenpass för att väga in syllen
- Grundstenar 16 st., t.ex. lecablock, gjutna plintar, eller stenplattor

Golv

- 70st Skruv 5,0x100 eller spik 100mm för golvåsar (4st/golvås).
- Golvskruv t.ex. PWS 4,8x47mm , ca 1250st, för 25mm golvbrädor.
- Golvskruv t.ex. PWS 4,8x63mm, ca 350st för 30mm loftgolv.
- Fästreglar till loft, 5x80mm träskruv, ca 30st

Stomme

- Träskruv 5,0x100mm ca 40st för att fästa väggen i syllen
- Hammare eller slägga för att slå ihop knutbrädor. Slagkloss medföljer.

Tak

- Till takbrädor, Spik 75mm eller träskruv 4,5x50mm ca 1400st.
- Vindbrädor, takfot, Spik 75mm eller träskruv 4,5x50mm
- Yttre takåsar, träskruv min 100mm, 8st

Övrigt

- Fönster- och dörrfoder, träskruv 4,5x50mm eller spik 75mm
- Fönsterlist, dörrlist, 4,5x70mm skruv
- Stege. Skruv 5x100mm, ca 40st

Stensund stuga 30m² med loft

Plocklista v1.2
45x145 Knuttimmer
Stomme

- G7 - 450 1st
- G6 - 1150 1st
- G5 - 1850 1st
- G4 - 2550 1st
- G3 - 3250 1st
- G2 - 3900 1st
- G1 - 4450 1st
- GAVELSPETS 2ST

PKT. NR

<input type="checkbox"/>		<input type="checkbox"/>
<input type="checkbox"/>	T - 5252.5mm 2st	<input type="checkbox"/>
<input type="checkbox"/>	T1 - 2747.5mm 2st	<input type="checkbox"/>
<input type="checkbox"/>	A - 5127.5mm 2st	<input type="checkbox"/>
<input type="checkbox"/>	B - 5002.5mm 18st	<input type="checkbox"/>
<input type="checkbox"/>	B1 - 5002.5mm 1st	<input type="checkbox"/>
<input type="checkbox"/>	B2 - 5002.5mm 1st	<input type="checkbox"/>
<input type="checkbox"/>	C - 4450mm 8st + 1st reserv	<input type="checkbox"/>
<input type="checkbox"/>	C1 - 4450mm 22st	<input type="checkbox"/>
<input type="checkbox"/>	C2 - 4450mm 1st	<input type="checkbox"/>
<input type="checkbox"/>	C3 - 4450mm 2st	<input type="checkbox"/>
<input type="checkbox"/>	C4 - 4450mm 1st	<input type="checkbox"/>
<input type="checkbox"/>	D - 3970mm 5st	<input type="checkbox"/>
<input type="checkbox"/>	E - 2670mm 17st	<input type="checkbox"/>
<input type="checkbox"/>	E1 - 2670mm 1st	<input type="checkbox"/>
<input type="checkbox"/>	E2 - 2670mm 1st	<input type="checkbox"/>
<input type="checkbox"/>	F - 2622.5mm 2st	<input type="checkbox"/>
<input type="checkbox"/>	H - 2638mm 14st	<input type="checkbox"/>
<input type="checkbox"/>	I - 2505mm 14st	<input type="checkbox"/>
<input type="checkbox"/>	J - 2497.5mm 14st	<input type="checkbox"/>
<input type="checkbox"/>	J1 - 2497.5mm 1st	<input type="checkbox"/>
<input type="checkbox"/>	J2 - 2497.5mm 2st	<input type="checkbox"/>
<input type="checkbox"/>	J3 - 2497.5mm 2st	<input type="checkbox"/>

Stensund stuga 30m² med loft

Plocklista v1.1
45x145 Knuttimmer
Stomme



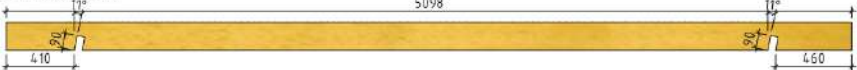

PKT. NR.			
<input type="checkbox"/>		J - 2497,5mm 1st	<input type="checkbox"/>
<input type="checkbox"/>		K - 1875mm 1st	<input type="checkbox"/>
<input type="checkbox"/>		L - 1645mm 5st	<input type="checkbox"/>
<input type="checkbox"/>		M - 1423mm 5st	<input type="checkbox"/>
<input type="checkbox"/>		N - 1376mm 19st	<input type="checkbox"/>
<input type="checkbox"/>		O - 1045mm 14st	<input type="checkbox"/>
<input type="checkbox"/>		P - 820mm 14st	<input type="checkbox"/>
<input type="checkbox"/>		Q - 392mm 19st	<input type="checkbox"/>
<input type="checkbox"/>		R - 345mm 14st	<input type="checkbox"/>
<input type="checkbox"/>		S - 290mm 25st	<input type="checkbox"/>
<input type="checkbox"/>		S1 - 290mm 1st	<input type="checkbox"/>
<input type="checkbox"/>		S2 - 290mm 1st	<input type="checkbox"/>

Stensund stuga 30m² med loft

Plocklista v1.2
 REGEL, TAK, GOLV

PKT. NR. <input type="checkbox"/>	REGEL 45x170mm 	5098	TAKÅS - 5098mm 16st	<input type="checkbox"/>
<input type="checkbox"/>			TAKÅS - 5098mm 2st	<input type="checkbox"/>
<input type="checkbox"/>			GOLVÅS - 4785mm 8st	<input type="checkbox"/>
<input type="checkbox"/>			GOLVÅS - 2280mm 9st	<input type="checkbox"/>
<input type="checkbox"/>	REGEL 45x145mm		SYLL S1- 3905mm 1st	<input type="checkbox"/>
<input type="checkbox"/>	REGEL 45x120mm		SYLL S2- 4145mm 2st	<input type="checkbox"/>
<input type="checkbox"/>			SYLL S3- 4625mm 2st	<input type="checkbox"/>
<input type="checkbox"/>			VAGNSTYCKE TRAPP 2700mm 2st	<input type="checkbox"/>
<input type="checkbox"/>			SYLL S4- 2330mm 2st	<input type="checkbox"/>
<input type="checkbox"/>	REGEL 45x95mm		BÄRLINA - 3905mm 2st	<input type="checkbox"/>
<input type="checkbox"/>			STEG TRAPP 3000mm 2st	<input type="checkbox"/>
<input type="checkbox"/>			U-LIST ÖPPNING 2500mm 3st	<input type="checkbox"/>
<input type="checkbox"/>			KARM GLASPARTI LUPPE - 2313mm 1st	<input type="checkbox"/>
<input type="checkbox"/>			KARM GLASPARTI SIDA - 2035mm 2st	<input type="checkbox"/>
<input type="checkbox"/>	RÅPLAN 22x170mm		TAKFOT - 4500mm 4st	<input type="checkbox"/>
<input type="checkbox"/>			VINDSKIVA - 4500mm 5st	<input type="checkbox"/>
<input type="checkbox"/>	RÅPLAN 22x120mm		TAKFOT - 3900mm 4st	<input type="checkbox"/>
<input type="checkbox"/>			FODER - 4500mm 3st	<input type="checkbox"/>
<input type="checkbox"/>			FODER - 4200mm 7st	<input type="checkbox"/>

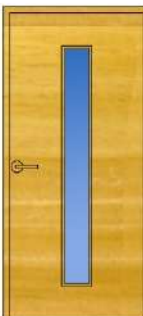
PKT. NR. <input type="checkbox"/> 25x135/159/180mm ÄNDSPONT, FALLANDE LÅNGD INPLASTAT I BUNT <input type="checkbox"/> 30x113mm ÄNDSPONT, FALLANDE LÅNGD INPLASTAT I BUNT <input type="checkbox"/> 20x113/135mm ÄNDSPONT, FALLANDE LÅNGD INPLASTAT I BUNT <input type="checkbox"/> GOLVLIST 18x70mm <input type="checkbox"/> DÖRR-/FÖNSTERLIST 4,5x4,5mm <input type="checkbox"/> DÖRRFODER 22x95mm <input type="checkbox"/> SKARVBLECK INKL. SKRUV	<input type="checkbox"/> GOLV - ca 29m ² <input type="checkbox"/> GOLV LOFT - ca 10,5m ² <input type="checkbox"/> TAK - ca 45m ² <input type="checkbox"/> ca 32m <input type="checkbox"/> 4,5m 2,5st <input type="checkbox"/> 4,2m 7st <input type="checkbox"/> 4,2m 1,5st <input type="checkbox"/> 27st
--	--

FUNKISFÖNSTER, 1st MÅTT: 2400X650mm 	SKJUTGLASPARTI INKL. DROPPPLÅT, 1st MÅTT: 2310X1990mm 	FUNKISFÖNSTER, 1st MÅTT: 650X2035mm 	YTTERDÖRR, ISOLERAD, 1st MÅTT: 890X1890mm 	INNERDÖRR, 1st MÅTT: 690X1890mm 	FUNKISFÖNSTER, ENERGI, 2st MÅTT: 1865X650mm 
---	---	---	---	--	---

Stensund stuga 30m² med loft

Plocklista v1.1
DÖRR/FÖNSTER
KAPSCHEMA

KAPSCHEMA FODER 22x120mm

		L = 4.5m	<input type="checkbox"/>
650x1865		L = 4.5m	<input type="checkbox"/>
		L = 4.5m	<input type="checkbox"/>
		L = 4.5m	<input type="checkbox"/>
		L = 4.5m	<input type="checkbox"/>
		L = 4.5m	<input type="checkbox"/>
		L = 4.5m	<input type="checkbox"/>
		L = 4.5m	<input type="checkbox"/>
		L = 4.5m	<input type="checkbox"/>

YTTERDÖRR 890x1890: UPPE - 1110mm 1st, SIDA - 1990mm 2st, NERE - 860mm 1st
 SKJUTGLASPARTI: UPPE - 2605mm 1st, SIDA - 2135mm 2st, NERE - 2355mm 1st
 FÖNSTER 2400x650: UPPE - 2605mm 1st, SIDA - 735mm 2st, NERE - 2355mm 1st
 FÖNSTER 1865x650: UPPE - 2085mm 2st, SIDA - 735mm 4st, NERE - 1835mm 2st
 FÖNSTER 650x2035: UPPE - 870mm 1st, SIDA - 2130mm 2st, NERE - 620mm 1st

KAPSCHEMA FODER 22x95mm

		L = 4.2m	<input type="checkbox"/>
		L = 2.1m	<input type="checkbox"/>

INNERDÖRR 690x1890: UPPE - 656mm 1st, SIDA - 1970mm 2st

KAPSCHEMA DÖRR-/FÖNSTERLIST 45x45mm

		L = 4.5m	<input type="checkbox"/>
		L = 4.5m	<input type="checkbox"/>
		L = 4.2m	<input type="checkbox"/>
		L = 4.2m	<input type="checkbox"/>
		L = 4.2m	<input type="checkbox"/>
		L = 4.2m	<input type="checkbox"/>
		L = 4.2m	<input type="checkbox"/>
		L = 4.2m	<input type="checkbox"/>
		L = 4.2m	<input type="checkbox"/>
		L = 2.25m	<input type="checkbox"/>

FÖNSTER 2400x650: UPPE/NERE - 2400mm 2st, SIDA - 740mm 2st
 FÖNSTER 1865x650: UPPE/NERE - 1865mm 4st, SIDA - 740mm 4st
 FÖNSTER 650x2035: UPPE - 650mm 1st, SIDA - 2080mm 2st
 INNERDÖRR 690x1890: UPPE - 690mm 1st, SIDA - 1940mm 2st
 YTTERDÖRR 890x1890: UPPE - 890mm 1st, SIDA - 1940mm 2st
 GLASPARTI: UPPE - 2403mm 1st, SIDA - 2090mm 2st

KAPSCHEMA TRAPPSTEG 45x95

		L = 3.0m	<input type="checkbox"/>
		L = 3.0m	<input type="checkbox"/>

TRAPPSTEG 510mm 9st

Montering

Grund

Placera ut grundstenar enligt plintritningen.

Öppna upp paketen och sortera upp materialet.

Lägg ut syllen enligt bilden. Kontrollmät diagonalen för att se att vinklarna är rätt.

OBS! Syllbrädorna monteras liggande.

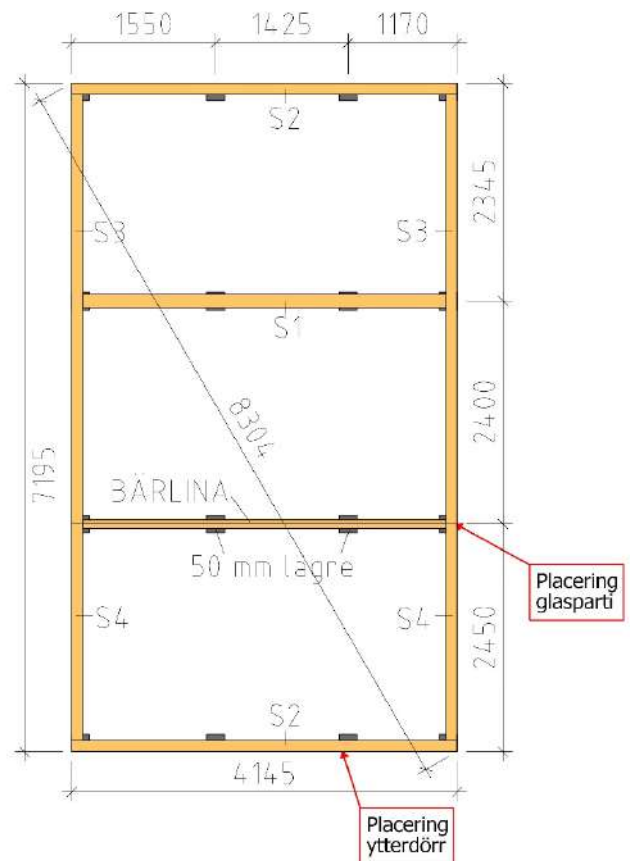

Lägg ihop första väggvarvet på syllen. Ytterväggen ska ligga ca 2-3mm utanför syllen runt om.

Skruva fast första väggvarvet i syllen med träskruv 5,0x100mm. Skruva snett inifrån genom väggbrädorna.

Övre bild visar hur man kan jacka ur bärlinorna för att passa mot stenarna.

OBS!
Dubbla 45x95 som bärlina

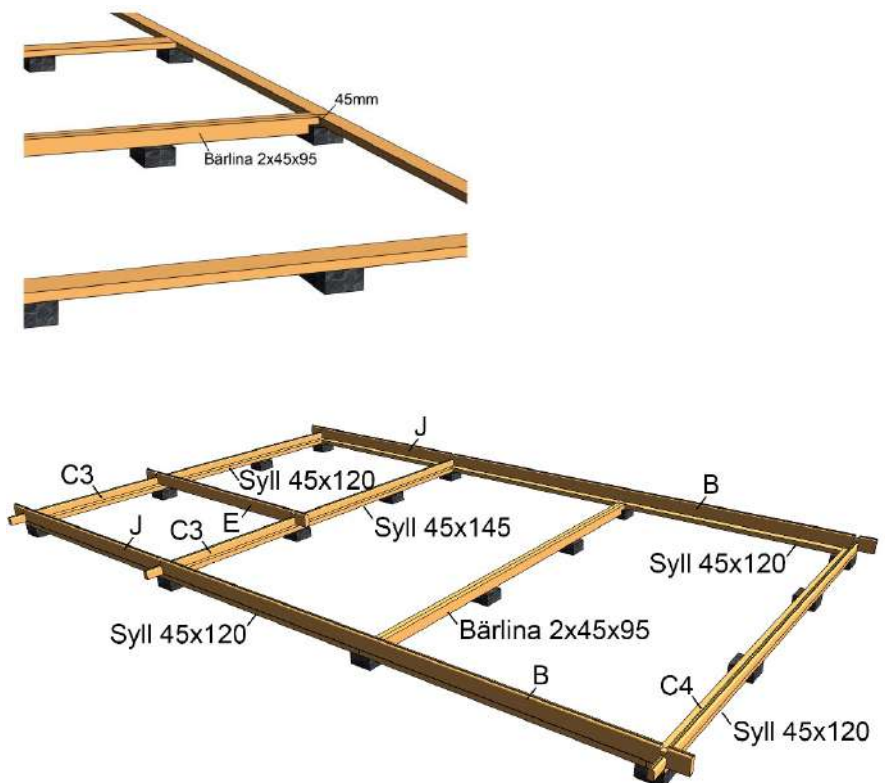

Stomme

Slå ihop varv efter varv enligt bilderna nedan.

Använd medföljande slagklossar. Slå aldrig direkt på en bräda.

Vid skarvning i knutar, använd medföljande skarvbleck och ankarskruv enligt bild.

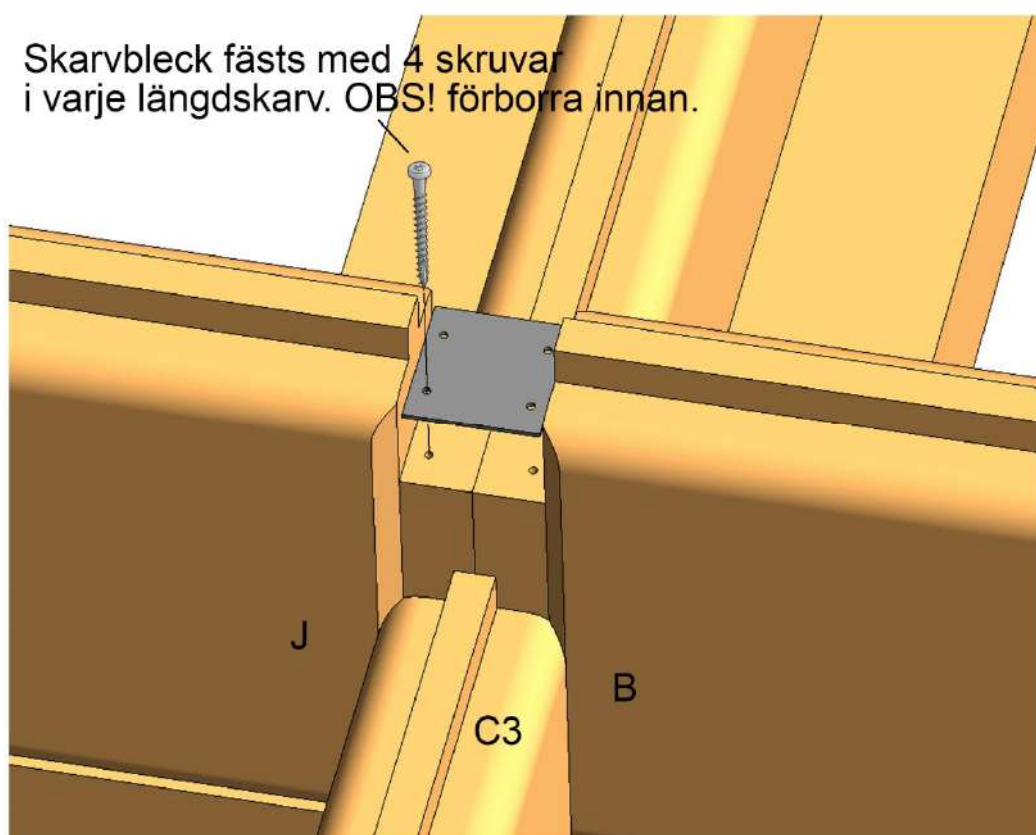

Fig.1

Gavel vänster

Förborra och skruva fast G7

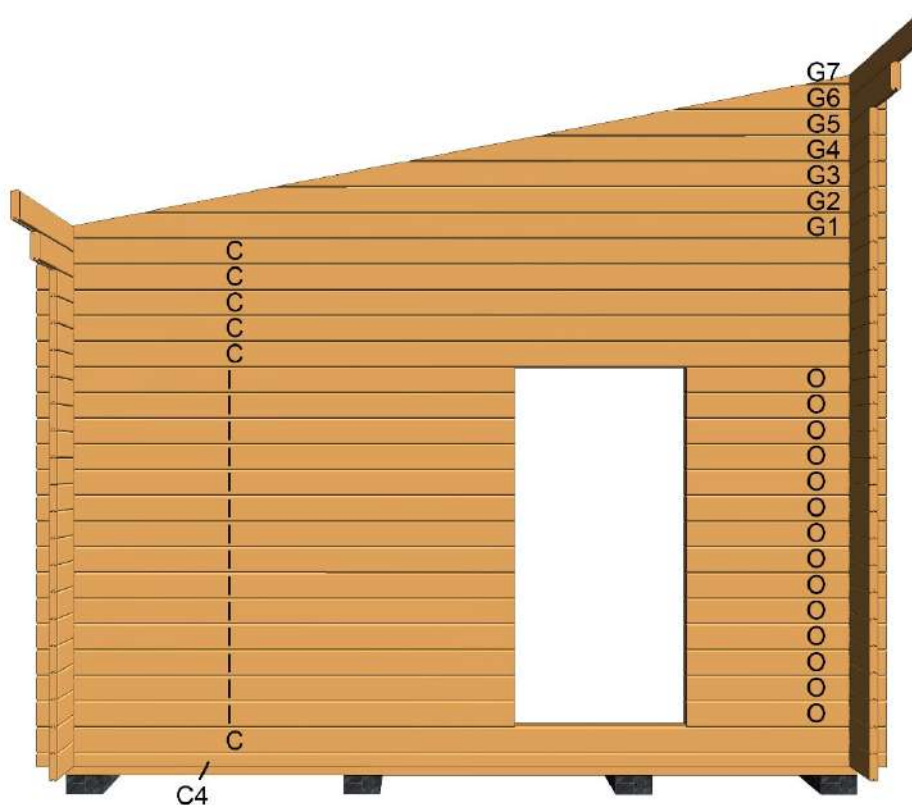

Fig.2

Mellanvägg

Klyv bort
spont på
översta C1

Förborra och
skruva fast
S1 och S2 så
de sitter på
plats.

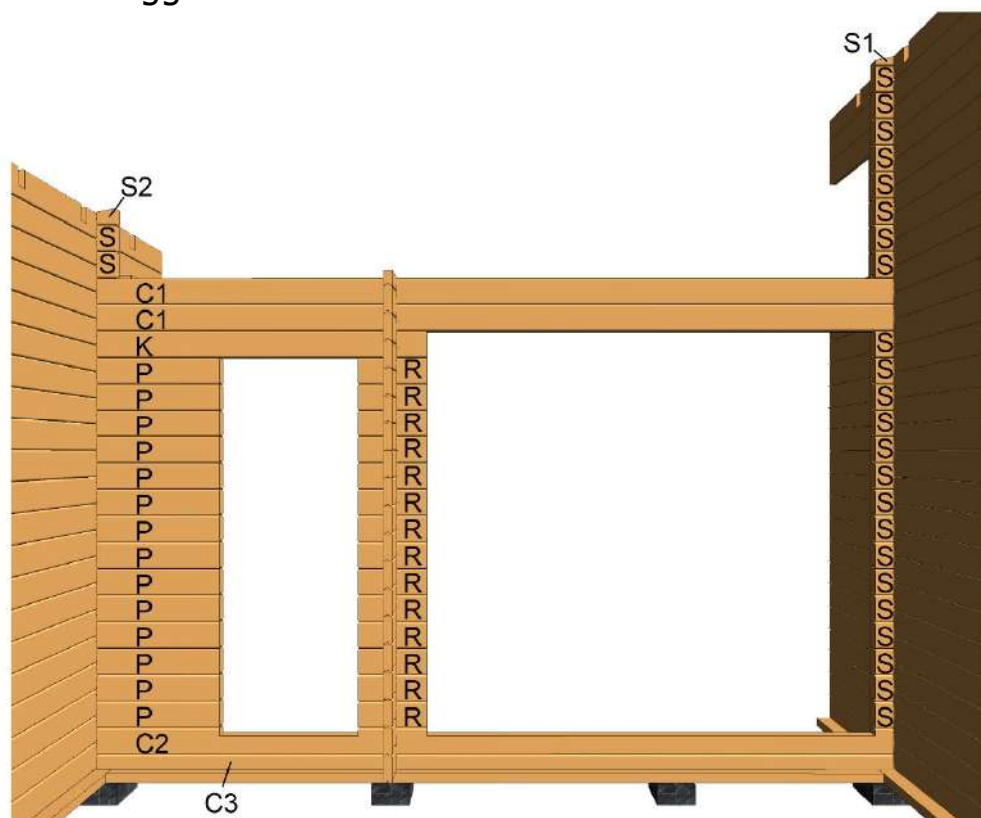

Fig.3

Gavel höger

Förborra och
skruva fast
G7

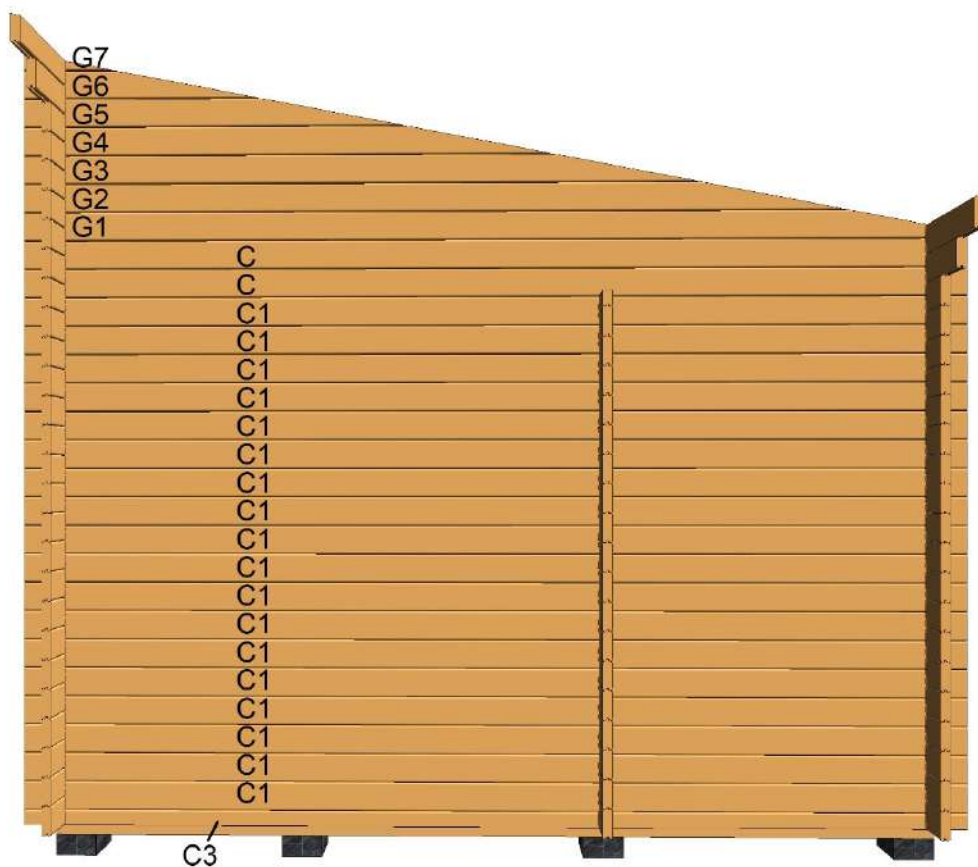
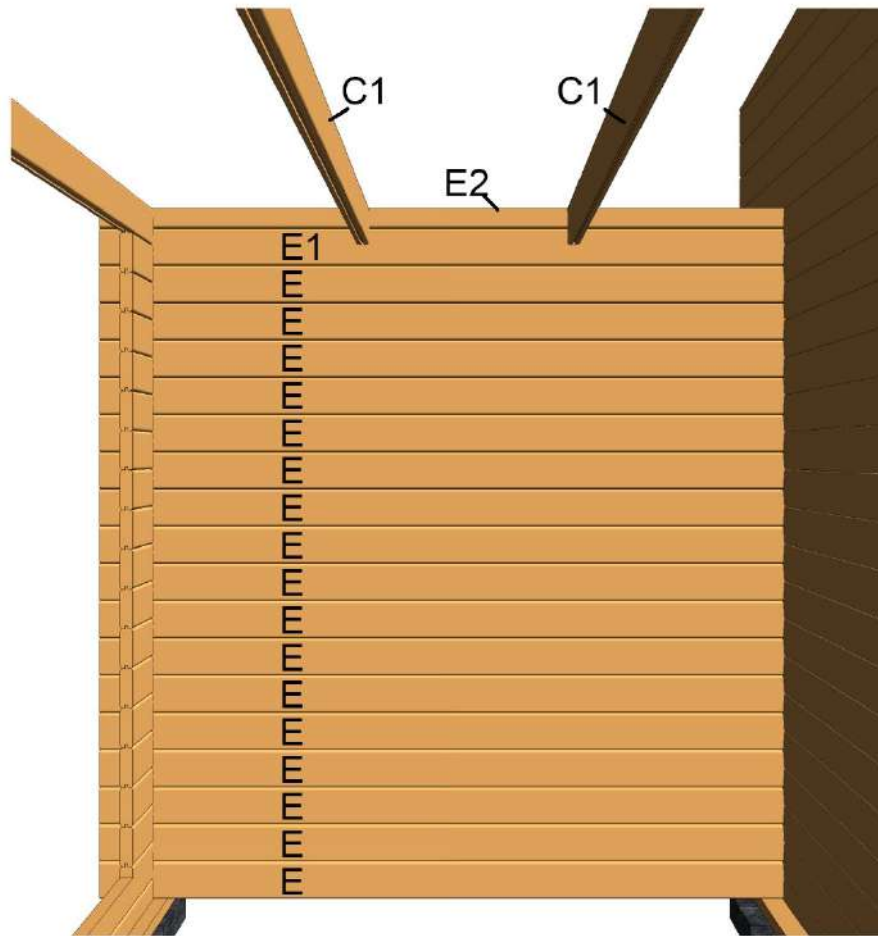

Fig. 6
Sponten tas
bort på C1

Innervägg



Tak

Lägg i takåsarna i
urtagen.

Skruva de yttre
takåsarna med
rekommenderad
skruv.

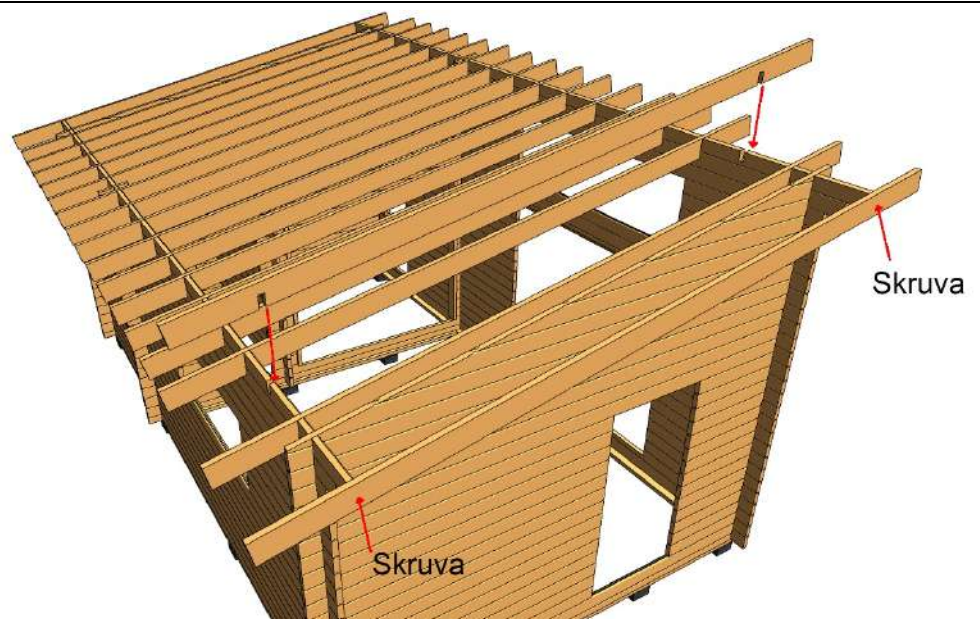

Montera taket.
OBS! Det kan stå "golv" på buntarna.
 Lägg brädorna med finsidan inåt.
 Taket ska sticka ut 22mm utanför takåsarna runt om.

Skarva taket fallande, d.v.s. man behöver ej skarva på takåsarna.

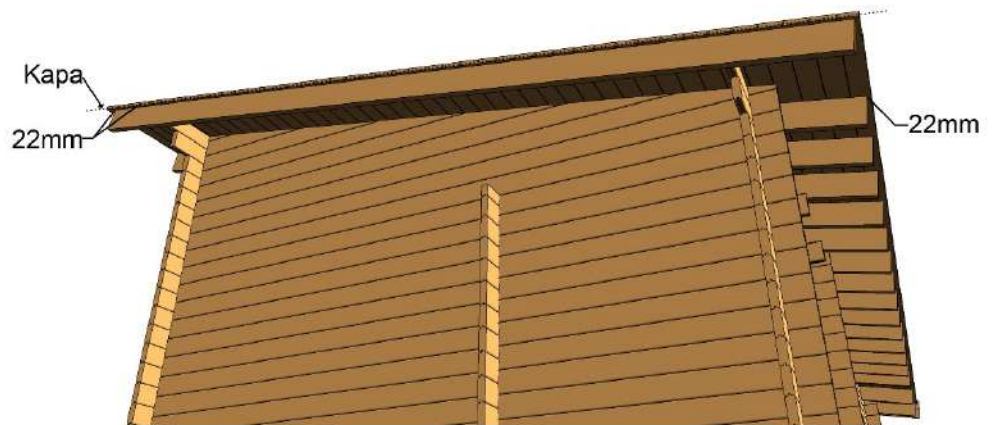

Montera de nedre vindbrädorna. Dra ner den ca 10mm under takåsen.
 Skruva i takåsen.

Vill man sedan spika panel under takåsarna får man dra ner vindbrädan extra.

Montera sedan de övre vindbrädorna. Skruva i nedre vindbrädan och i takbrädorna.

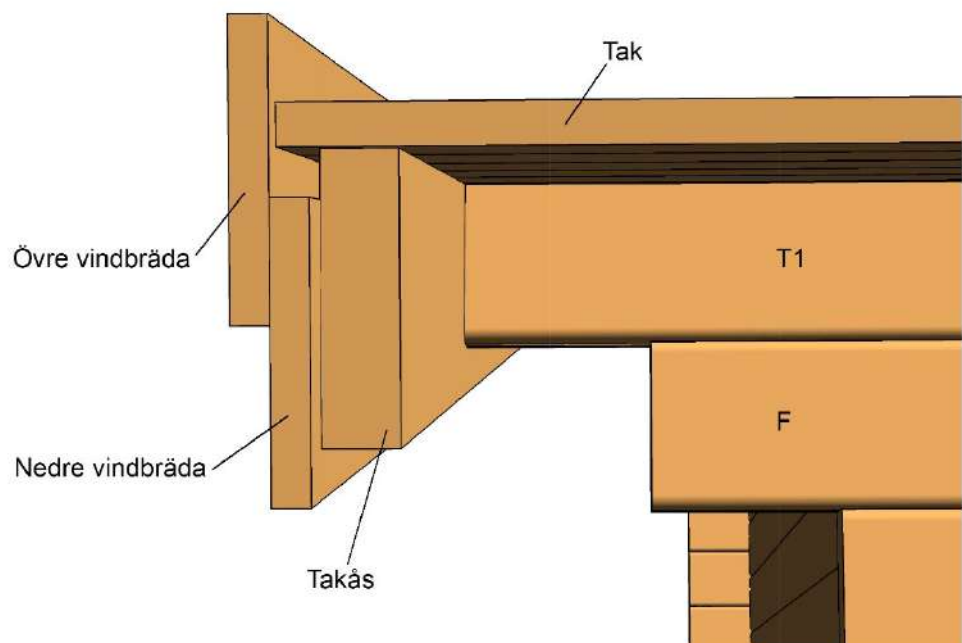

Kapa till och montera takfotsbrädorna enligt bilden.

Lämna lämpligt utstick på vindbrädorna från takfotsbrädorna och såga.

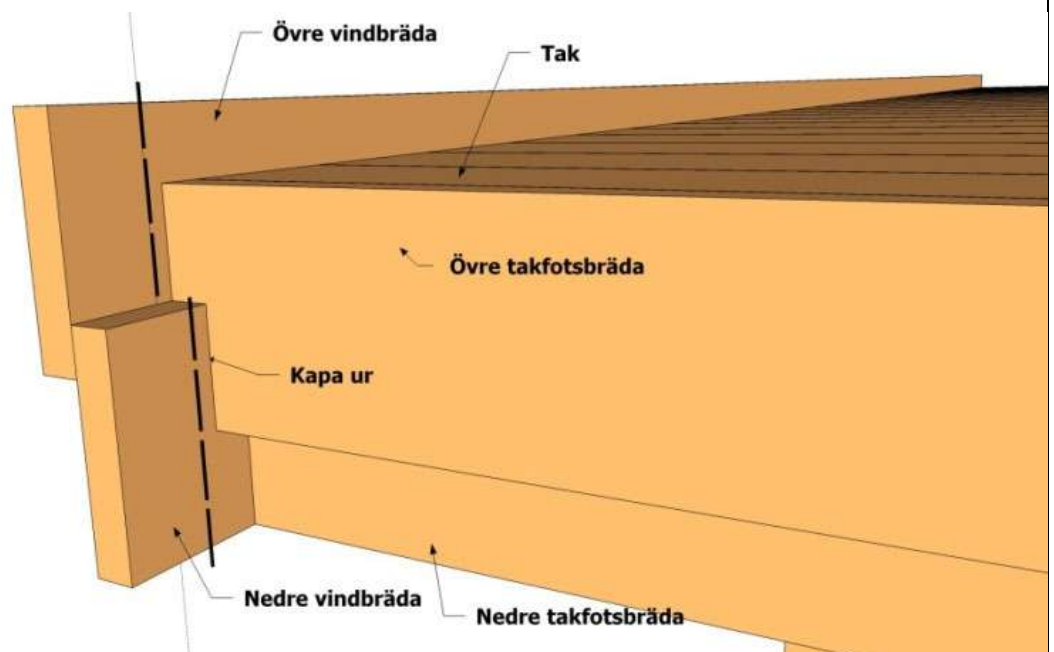

Golv , Dörr, Fönster

Montera golvåsar
som bilden visar.
Dra in golvåsen
under glaspartiet
och stående
fönstret ca 20mm
från innerväggen.

Vill man isolera så
monteras
golvåsar c/c
600mm.

Skråspika eller
skruva åsarna snett
ner i syllan med 2st
spik/skruv i varje
ände.

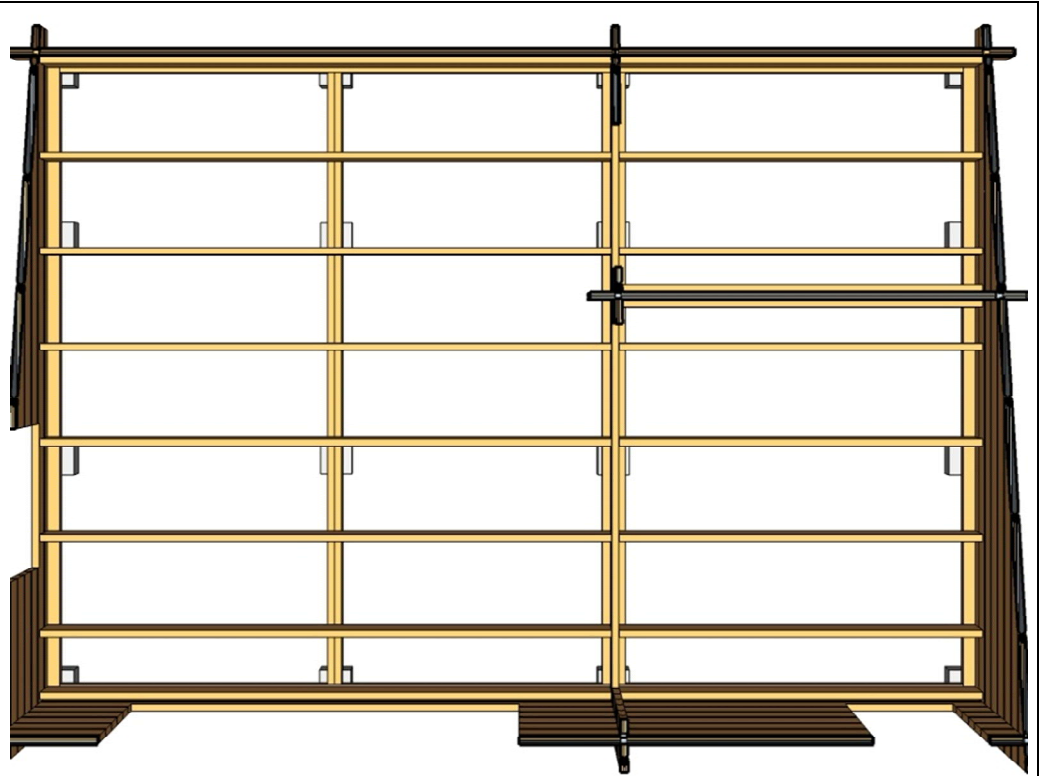

Ytterdörr

Montera ytterdörren före golvet läggs.

Kapa innerlisten till dörren enligt kapschemat på plocklistan.

Montera listen på dörrkarmen enligt bilden.

Listen ska sitta 45mm in från ytterkant på karmen.

Använd rekommenderad skruv.

Dörren styrs inifrån med innerlisten mot väggen.

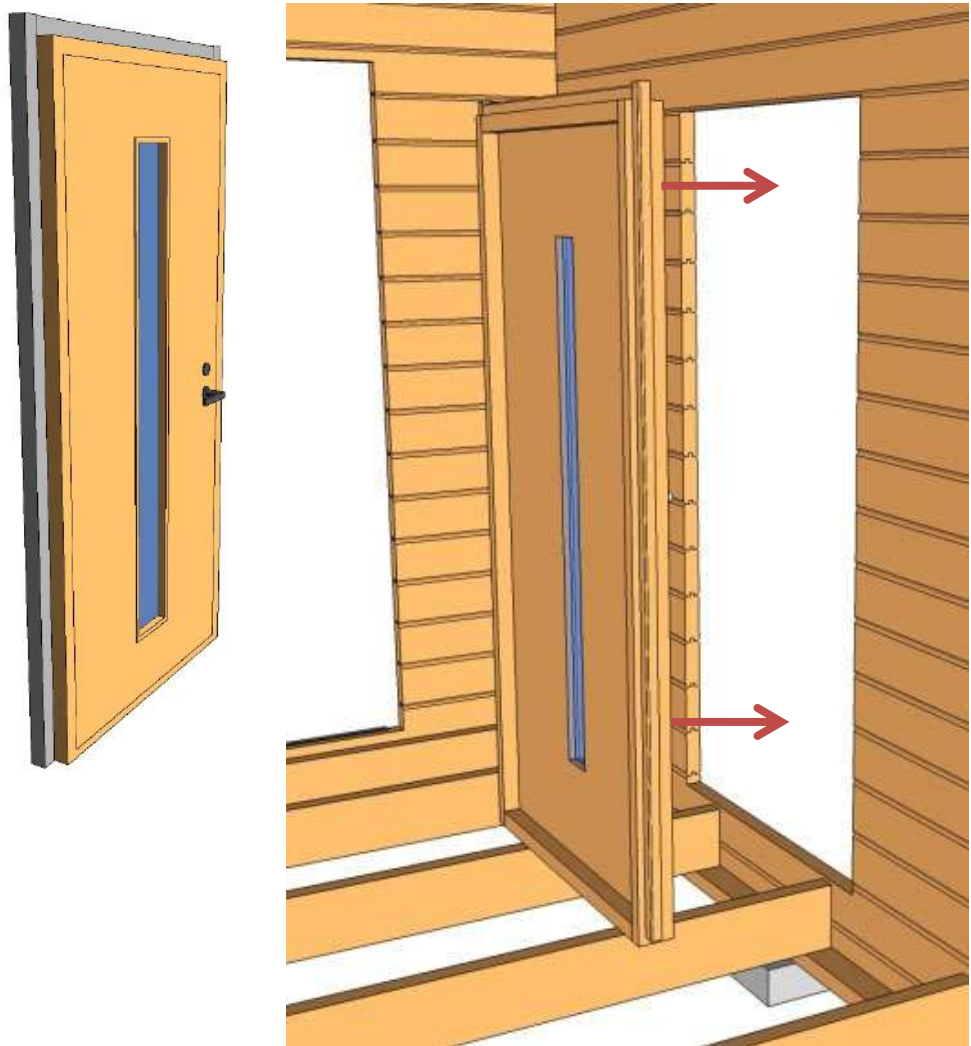

Kapa till foder enligt kaplistan och montera enligt bilden.

Skruva endast i karmen, ej i väggen.



Golv

Lägg golvet. Det är ändspontat och kan skarvas fallande för att minimera spill.

Lämna ca 12-14mm mot väggarna på långsidan av golvet.

Lämna ca 5mm mot vägg på kortsidan av golvbrädorna.

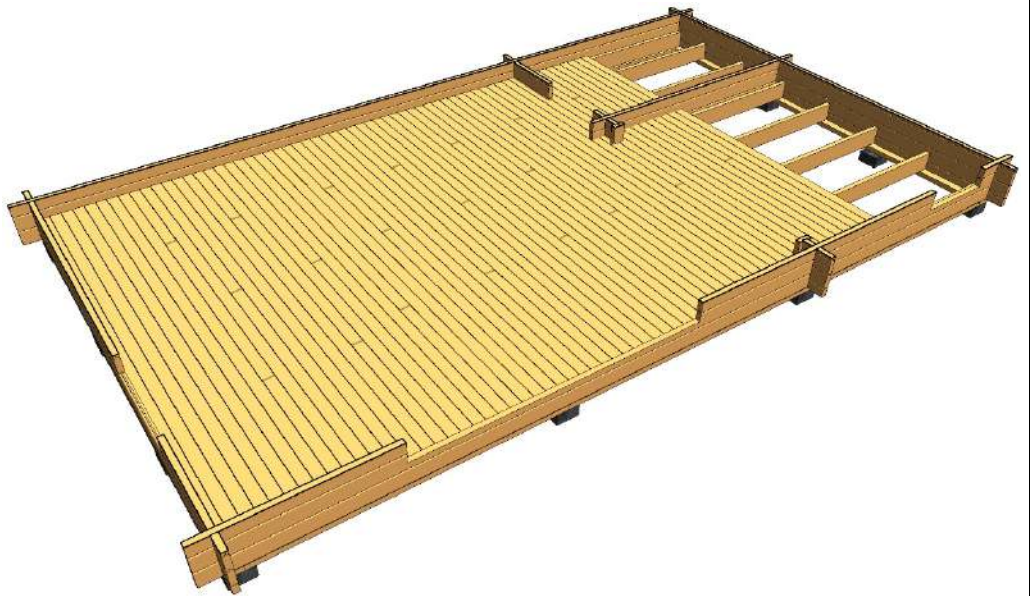
**Golv Loft**

Kapa till och montera fästregel i yttervägg.

Använd rekommenderad skruv med ca 30cm mellanrum så den sitter stadigt.

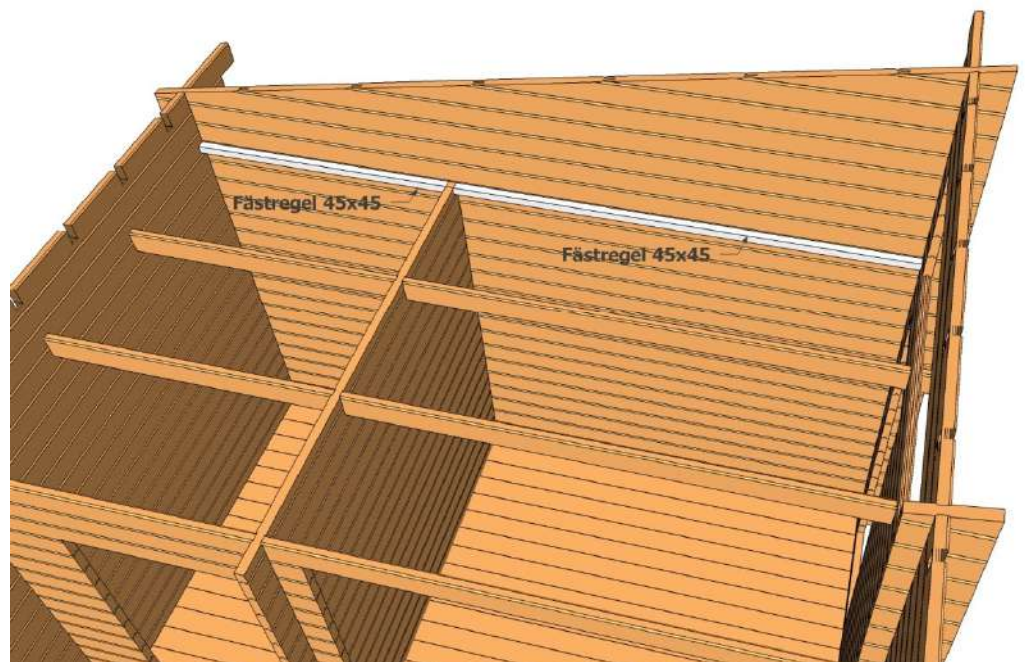

Lägg loftgolvet.
Golvet är
ändspontat och
man kan skarva
mellan åsarna för
att minimera spill.

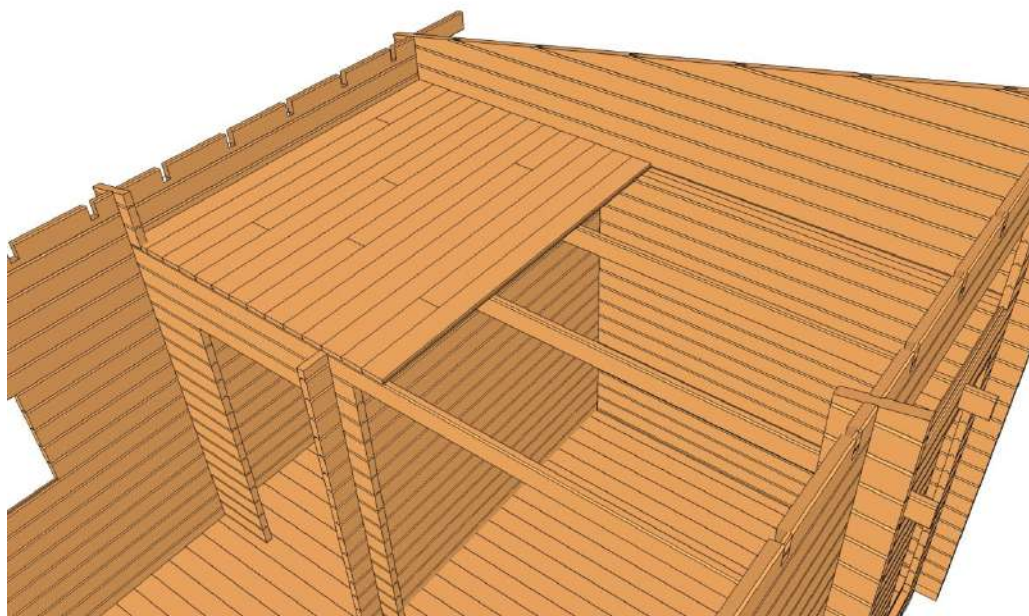

Glasparti
Skruva ihop karmen
enligt bilden.

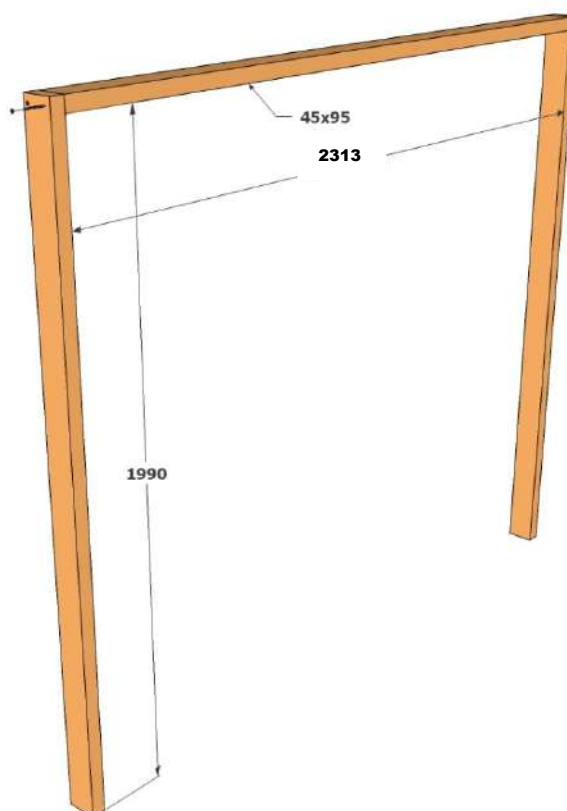

Kapa till innerlisten enligt mått i kaplistan och montera på karmen.

Listen monteras 45mm in från utsidan av karmen.

Innerlist

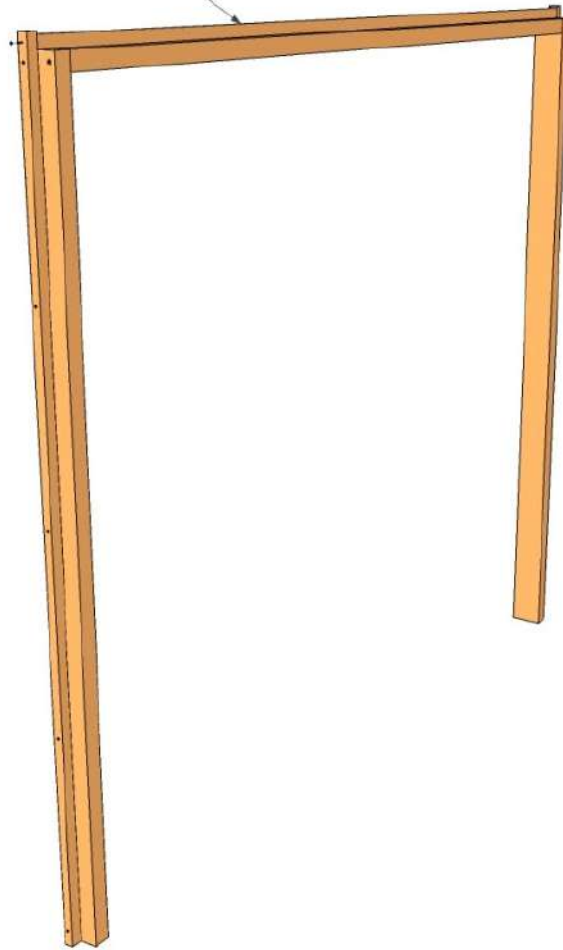

Styr in karmen i öppningen för glaspartiet.

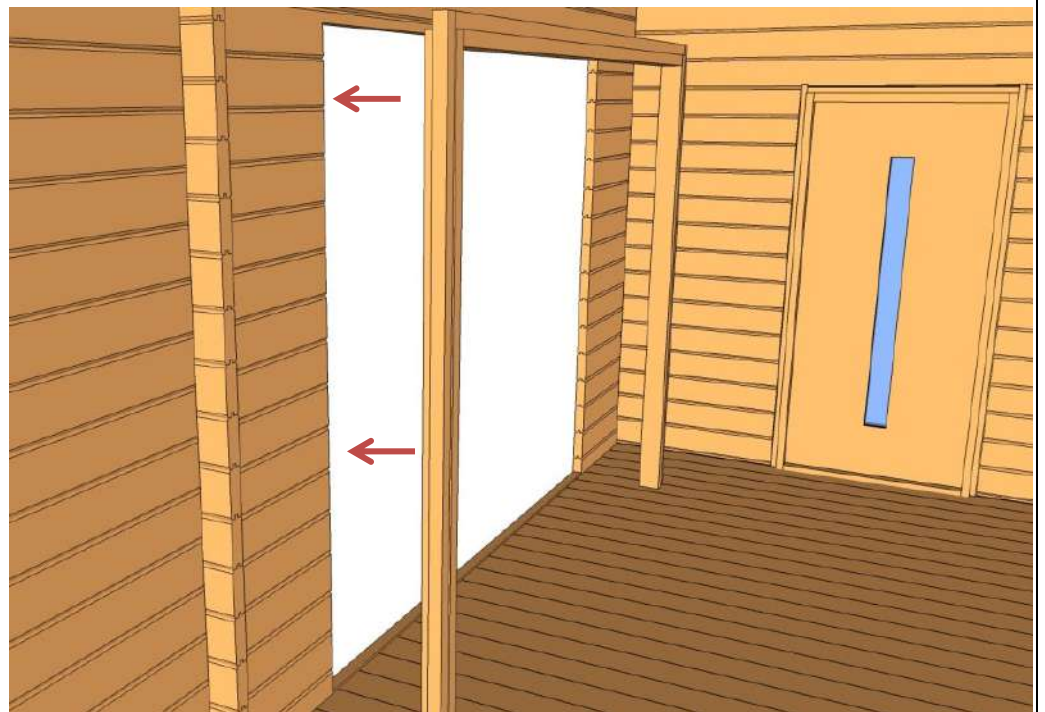

Använd träkilar för att centrera och stabilisera ramen. Skruva endast i den nedre väggbredan.



Innermåttan när karmen står i sitt läge skall vara enligt bilden.

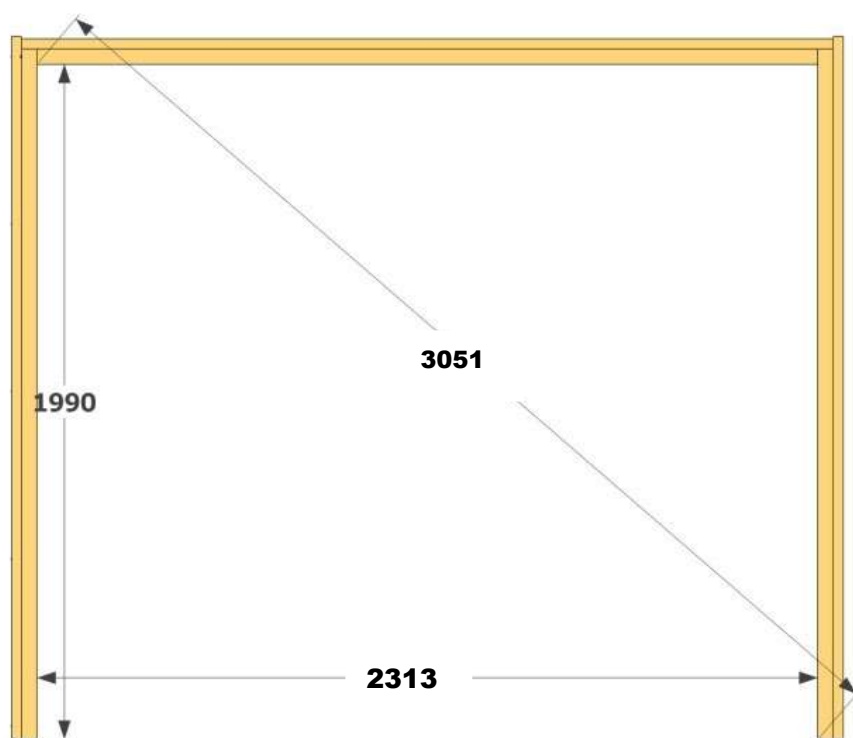

Montera ytterfodren ca 20mm ut från innerkanten på karmen.

Nedre foderbrädan monteras jäms med golvet.

Skruva enbart i karmen förutom de skruvar som sitter i nedre väggbrädan. Där kan man skruva i väggen också.

Läs sedan medföljande instruktioner från leverantören av glaspartiet för montering av detta.

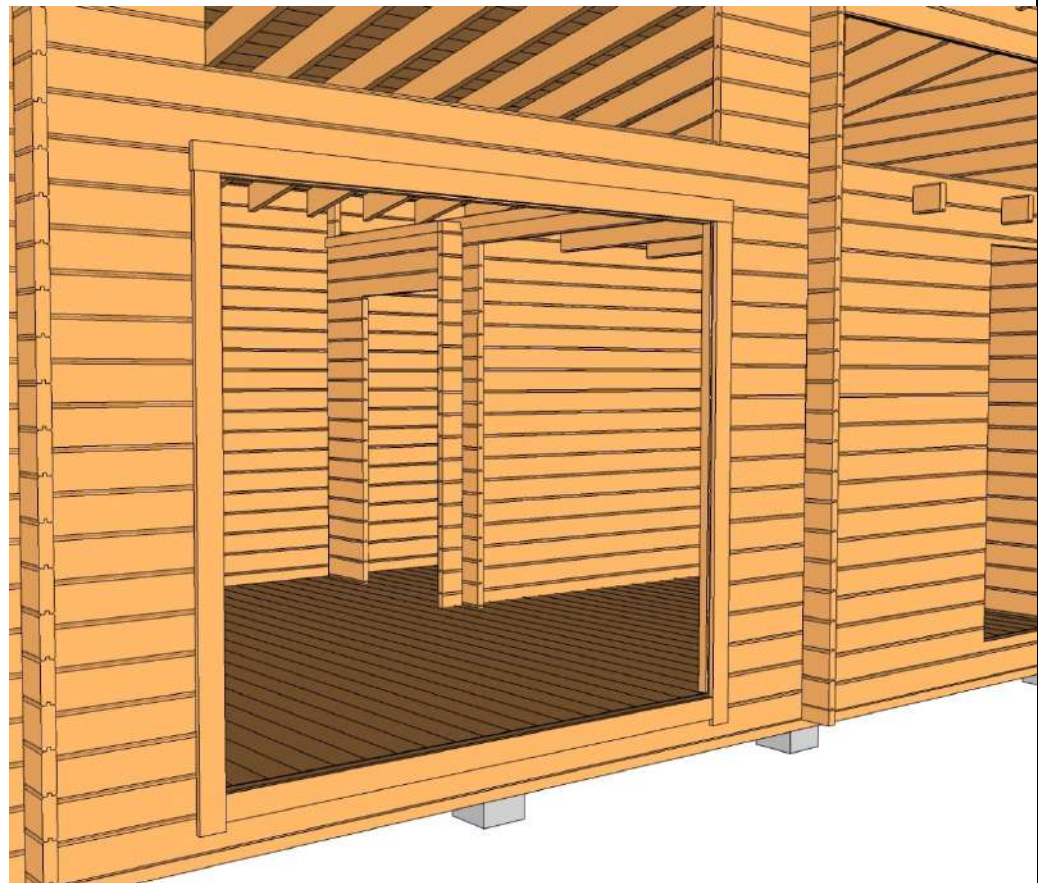

Montera droppplåten under glaspartiet.

Klipp till plåten i ändarna efter önskemål och stick in plåten under golvskenan och skruva/spika i fodret under öppningen.

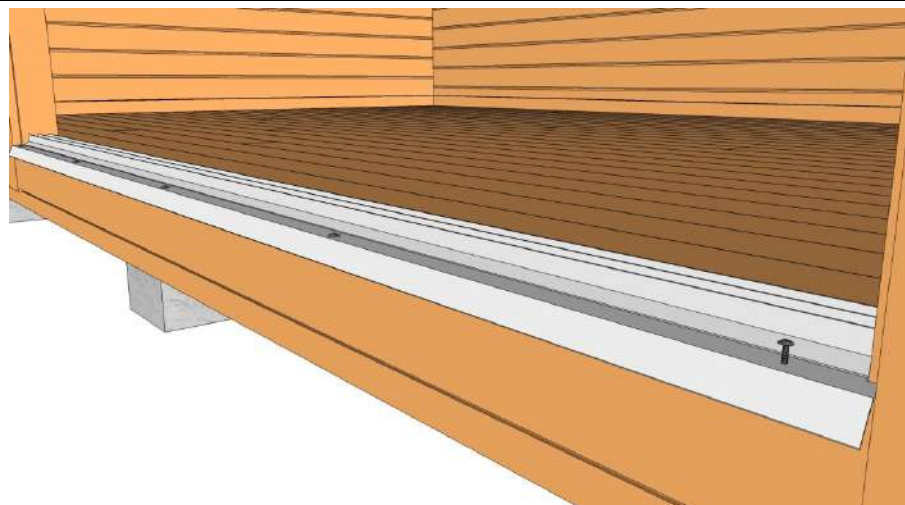

Fönster

Kapa till innerlist enligt mått i kaplistan och montera enligt bild.

Skjut in fönstren med innerlisten mot väggen och montera foder enligt bild nedan.

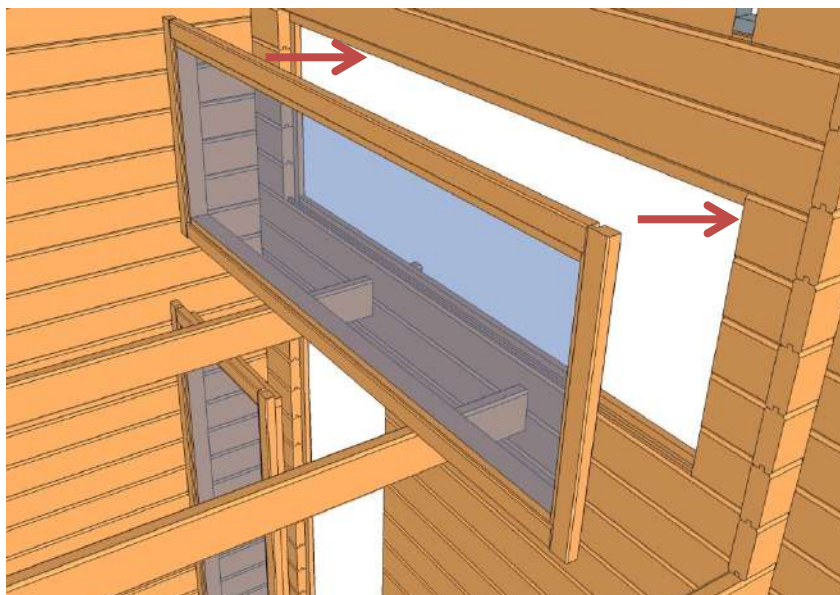
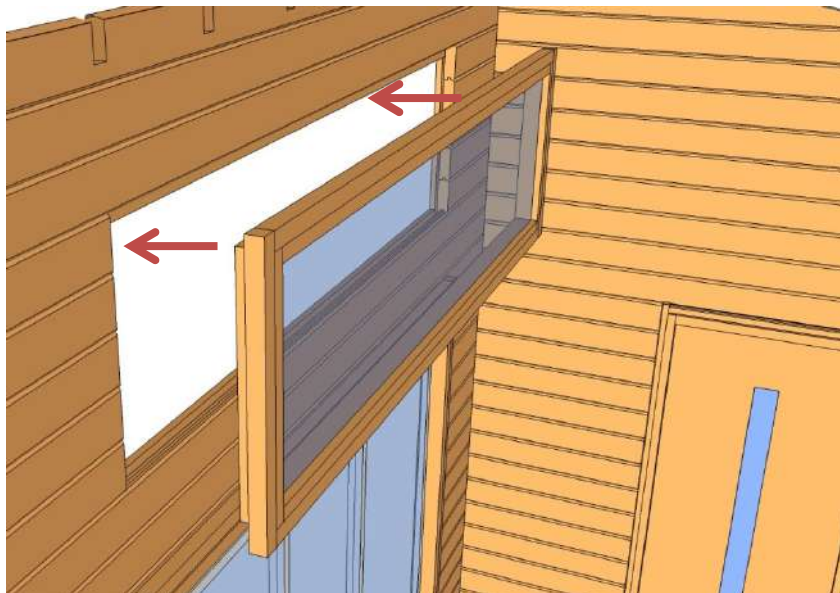

Innerdörr

Innerdörren monteras ovanpå golvet.

Kapa till innerlist enligt kaplistan och montera på karmen.

Styr dörren inifrån med innerlist mot väggen.

Fixera med skruv i nedre kant och kilar upptill.

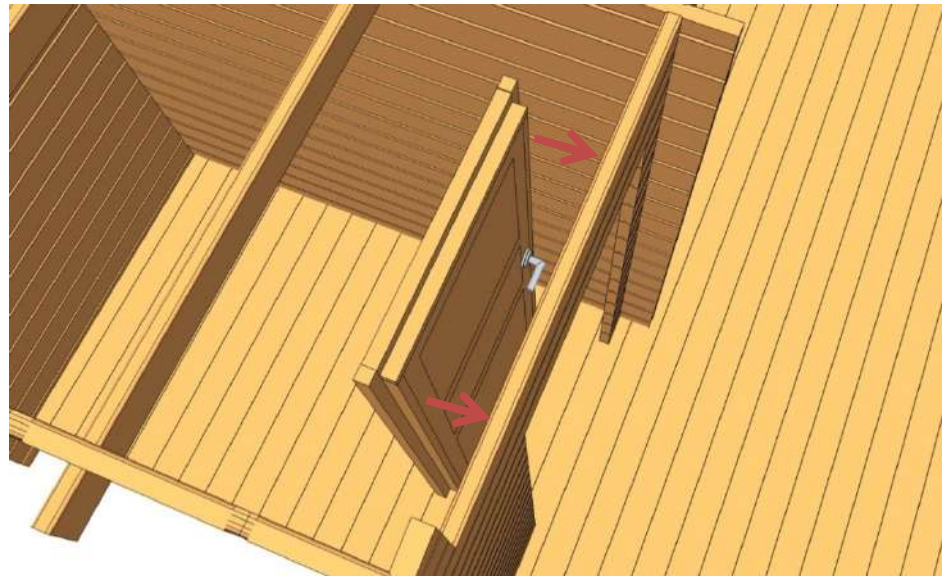

Montera foder enligt bilden. Skruva helst endast i karmen.

Kapa till och montera 45x95 U-List i öppningen.

Montera golvlist. Den kan även användas som täcklist mot loftgolvet.

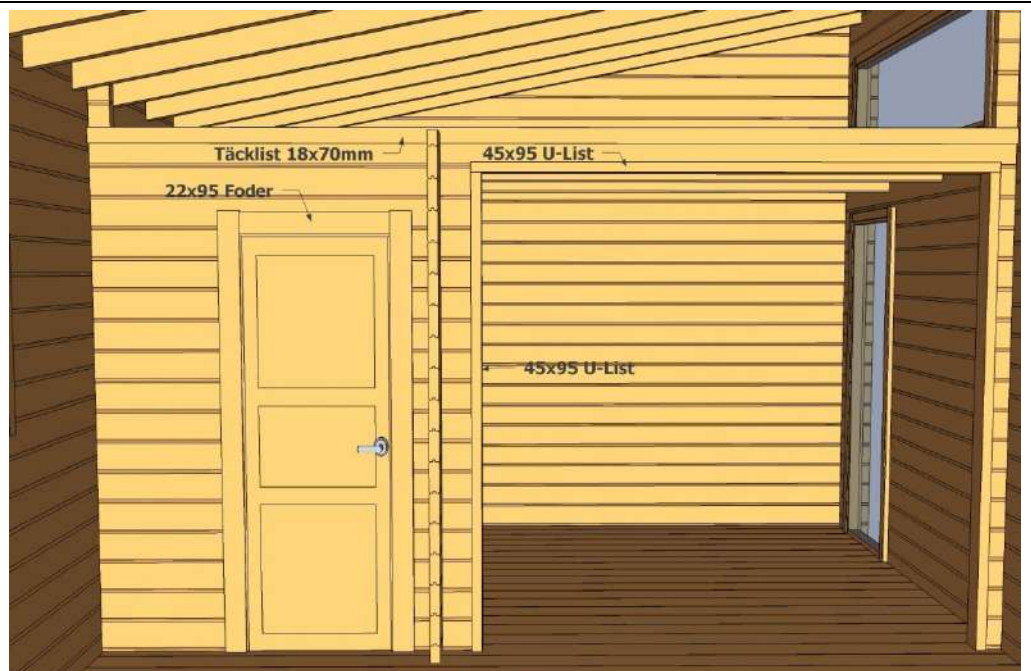

Stega

Bilden visar ett exempel på hur man kan montera ihop stegen. Använd rejäl skruv till stegen, t.ex. 5x100mm träskruv.

